

公表用

公共工事設計資材単価表

令和元年6月1日臨時改定

島根県 農林水産部
土木部

公共工事設計資材単価表について

1. この設計資材単価表は、島根県農林水産部・土木部が発注する建設工事（建築を除く）に係る設計資材単価のうち、県の建設資材実勢価格調査等により定めた単価を掲載したものです。

実際に計上する設計単価にはこの単価表に掲載している単価のほかに、「月刊建設物価」「月刊積算資料」等の物価資料掲載単価、及び、個別業務の見積単価があります。

単価表中で、単価欄に金額以外が記入してある資材がありますが、それらが示す事項は以下のとおりです。

○-△：「物価資料」（（一財）建設物価調査会発行の「月刊建設物価」「Web 建設物価」、（一財）経済調査会発行の「月刊積算資料」「積算資料電子版」）の令和○年△月号（例：01-06の場合、令和元年6月号）に掲載がある単価を平均したものです。

なお、一方の物価資料にしか掲載のないものについては、その単価としている。

*1：「市場単価」（（一財）建設物価調査会発行の「土木コスト情報：平成31年春号」、（一財）経済調査会発行の「土木施工単価：平成31年春号」）に掲載がある単価を平均したものです。

なお、一方の市場単価にしか掲載のないものについては、その単価としている。

*2：「31-04」の単価を、規格欄の割増率で割増したものです。

*3：「土木工事標準単価」（（一財）建設物価調査会発行の「土木コスト情報：平成31年春号」、（一財）経済調査会発行の「土木施工単価：平成31年春号」）に掲載がある単価を平均したものです。

なお、一方の土木工事標準単価にしか掲載のないものについては、その単価としている。

2. 上記1の「○-△」、「*1」及び「*3」における単価の端数処理は、建設工事積算基準に記載している「材料単価の端数処理方法について」により処理しています。

3. 本単価表に掲載されている単価は、工事費の積算に用いるためのものであり、市況価格を拘束するものではありません。

1. 単価表の見方について

単価表の使用に当たっては、以下のことに注意して下さい。

コード	名称	規格1	規格2	単位	単価地区	単価	注釈	海上輸送費	摘要
	道路照明(テーパーポール)	亜鉛メッキ鋼管8-8/18・埋込式		本	本土	-		-	亜鉛メッキ鋼管
	道路照明(テーパーポール)	亜鉛メッキ鋼管8-8/18・埋込式		本	隠岐	-		③	亜鉛メッキ鋼管
	道路照明(テーパーポール)	亜鉛メッキ鋼管8-8/18・BS式		本	本土	-	1	-	亜鉛メッキ鋼管
	道路照明(テーパーポール)	亜鉛メッキ鋼管8-8/18・BS式		本	隠岐	-	1	③	亜鉛メッキ鋼管
	道路照明(テーパーポール)	亜鉛メッキ鋼管10-8/21/23埋込式		本	本土	-		-	亜鉛メッキ鋼管
	道路照明(テーパーポール)	亜鉛メッキ鋼管10-8/21/23埋込式	[注]書きの番号のコメントを参照すること。	本	隠岐	-		③	亜鉛メッキ鋼管
	道路照明(テーパーポール)	亜鉛メッキ鋼管10-8/21/23BS式		本	本土	-	1	-	亜鉛メッキ鋼管
	道路照明(テーパーポール)	亜鉛メッキ鋼管10-8/21/23BS式		本	隠岐	-	1	③	亜鉛メッキ鋼管
	道路照明(テーパーポール)	亜鉛メッキ鋼管12-8/23/28埋込式		本	本土	-		-	亜鉛メッキ鋼管
	道路照明(テーパーポール)	亜鉛メッキ鋼管12-8/23/28埋込式		本	隠岐	-		③	亜鉛メッキ鋼管
	道路照明(テーパーポール)	亜鉛メッキ鋼管12-8/23/28BS式		本	本土	-	1	-	亜鉛メッキ鋼管
	道路照明(テーパーポール)	亜鉛メッキ鋼管12-8/23/28BS式		本	隠岐	-	1	③	亜鉛メッキ鋼管
	道路照明(テーパーポール)	亜鉛メッキ鋼管8-8Y/18Y・埋込式		本	本土	-		-	亜鉛メッキ鋼管
	道路照明(テーパーポール)	亜鉛メッキ鋼管8-8Y/18Y・埋込式		本	隠岐	-		③	亜鉛メッキ鋼管
	道路照明(テーパーポール)	亜鉛メッキ鋼管8-8Y/18Y・BS式		本	本土	-	1	-	亜鉛メッキ鋼管
	道路照明(テーパーポール)	亜鉛メッキ鋼管8-8Y/18Y・BS式		本	隠岐	-	1	③	亜鉛メッキ鋼管
	道路照明(テーパーポール)	亜鉛M・10-8Y/21Y/23Y埋込式		本	本土	-		-	亜鉛メッキ鋼管
	道路照明(テーパーポール)	亜鉛M・10-8Y/21Y/23Y埋込式		本	隠岐	-		③	亜鉛メッキ鋼管
	道路照明(テーパーポール)	亜鉛M・10-8Y/21Y/23YBS式		本	本土	-	1	-	亜鉛メッキ鋼管
	道路照明(テーパーポール)	亜鉛M・10-8Y/21Y/23YBS式		本	隠岐	-	1	③	亜鉛メッキ鋼管
	道路照明(テーパーポール)	亜鉛M・12-8Y/23Y/28Y埋込式		本	本土	-		-	亜鉛メッキ鋼管
	道路照明(テーパーポール)	亜鉛M・12-8Y/23Y/28Y埋込式		本	隠岐	-		③	亜鉛メッキ鋼管
	道路照明(テーパーポール)	亜鉛M・12-8Y/23Y/28YBS式		本	本土	-	1	-	亜鉛メッキ鋼管
	道路照明(テーパーポール)	亜鉛M・12-8Y/23Y/28YBS式		本	隠岐	-	1	③	亜鉛メッキ鋼管

1.ベース式はアンカーボルトを含まない

注釈欄の番号に対するコメントを示す。

下記「2. 海上輸送費について」を参照すること。

2. 海上輸送費について

隠岐地区単価における海上輸送費は、次式により加算しています。

$$\begin{aligned} \text{「隠岐地区単価」} &= \text{「本土地区単価」} + \text{「海上輸送費」} \\ &= \text{「本土地区単価」} + \text{「資材質量」} \times \text{「単位質量当たりの海上輸送費」} \text{ (右表)} \end{aligned}$$

単価表記載番号	海上輸送費
①	9円/kg
②	10円/kg
③	14円/kg
④	17円/kg
⑤	39円/kg
⑥	43円/kg
⑦	87円/kg
-	設定なし

島根県資材地区（ブロック）割

旧地区割

事務所名	地区名	市 町 村 名
松江県土整備事務所	松江 1	松江市（美保関町を除く）
	松江 2	松江市（美保関町）
広瀬土木事業所	広瀬 1	安来市（広瀬町を除く）
	広瀬 2	安来市（広瀬町）
雲南県土整備事務所	雲南 1	雲南市（掛合町、吉田町を除く）
	雲南 2	雲南市（掛合町、吉田町）
	雲南 3	飯南町
仁多土木事業所	仁多	奥出雲町
出雲県土整備事務所	出雲 1	出雲市（平田市、佐田町を除く）
	出雲 2	出雲市（平田市）
	出雲 3	出雲市（佐田町）
大田事業所	大田	大田市

事務所名	地区名	市 町 村 名
県央県土整備事務所	県央 1	川本町、美郷町（旧邑智町）、邑南町（旧瑞穂町、旧石見町）
	県央 2	美郷町（旧大和村）、邑南町（旧羽須美村）
浜田県土整備事務所	浜田 1	浜田市（旭町、金城町、弥栄村を除く）、江津市（桜江町を除く）
	浜田 2	浜田市（旭町、金城町、弥栄村）
	浜田 3	江津市（桜江町）
益田県土整備事務所	益田 1	益田市（美都町、匹見町を除く）
	益田 2	益田市（美都町）
	益田 3	益田市（匹見町）
津和野土木事業所	津和野 1	津和野町
	津和野 2	吉賀町（旧柿木村）
	津和野 3	吉賀町（旧六日市町）
隠岐支庁県土整備局	隠岐 1	隠岐の島町
	隠岐 2	西ノ島町、海士町
	隠岐 3	知夫村

新地区割

事務所名	地区名	市 町 村 名
松江県土整備事務所	松江 A	旧松江市【橋北地区（上佐陀町、下佐陀町、浜佐田町以東）】、旧八束町
	松江 B	旧松江市【橋北地区（古志町、西浜佐陀町以西）】、旧鹿島町、旧島根町
	松江 C	旧松江市【橋南地区】、旧八雲村、旧東出雲町
	松江 D	旧宍道町、旧玉湯町
	松江 E	旧美保関町（大字笠浦、千酌、北浦、菅浦、下宇部尾）
	松江 F	旧美保関町（大字片江、森山）
	松江 G	旧美保関町（大字七類、福浦）
	松江 H	旧美保関町（大字諸喰、美保関、雲津）
広瀬土木事業所	安来 A	旧安来市
	安来 B	旧伯太町（大字赤屋、下十年畑、上十年畑、草野、下小竹、上小竹以外）
	安来 C	旧伯太町（大字赤屋、下十年畑、上十年畑、草野、下小竹、上小竹）
	安来 D	旧広瀬町（石原、広瀬、町帳、富田、祖父谷、下山佐、菅原、宇波）
	安来 E	旧広瀬町（上山佐、布部）
	安来 F	旧広瀬町（西比田、梶福留、東比田、奥田原、西谷）
雲南県土整備事務所	雲南 A	雲南市（掛合町、吉田町を除く）
	雲南 B	旧掛合町
	雲南 C	旧吉田村
	雲南 D	飯南町
仁多土木事業所	仁多 A	旧仁多町
	仁多 B	旧横田町
出雲県土整備事務所	出雲 A	旧出雲市、旧大社町、旧斐川町
	出雲 B	旧湖陵町、旧多伎町
	出雲 C	出雲市（平田市）
	出雲 D	出雲市（佐田町）
大田事業所	大田 A	旧大田市、旧仁摩町
	大田 B	旧温泉津町

事務所名	地区名	市 町 村 名
県央県土整備事務所	県央 A	川本町、旧瑞穂町、旧石見町、旧邑智町（大字久保、上川戸、信喜以西）
	県央 B	旧邑智町（大字千原、石原、熊見以東）
	県央 C	美郷町（旧大和村）、邑南町（旧羽須美村）
浜田県土整備事務所	浜田 A	旧浜田市、旧江津市（江津町、金田町、川平町以西）、旧三隅町
	浜田 B	旧江津市（渡津町、松川町以東）
	浜田 C	旧旭町、旧金城町（大字上来原、久佐以北）
	浜田 D	旧金城町（大字小国以南）
	浜田 E	旧弥栄村（大字門田、三里、程原、田野原）
	浜田 F	旧弥栄村（大字門田、三里、程原、田野原以外）
	浜田 G	江津市（桜江町）
益田県土整備事務所	益田 A	益田市（美都町、匹見町を除く）
	益田 B	益田市（美都町）
	益田 C	益田市（匹見町）
津和野土木事業所	津和野 A	旧津和野町
	津和野 B	旧日原町
	津和野 C	吉賀町（旧柿木村）
	津和野 D	吉賀町（旧六日市町）
隠岐支庁県土整備局	隠岐 A	旧西郷町
	隠岐 B	旧布施村
	隠岐 C	旧都万村
	隠岐 D	旧五箇村
	隠岐 E	西ノ島町
	隠岐 F	海士町
	隠岐 G	知夫村

島根県資材ブロック図

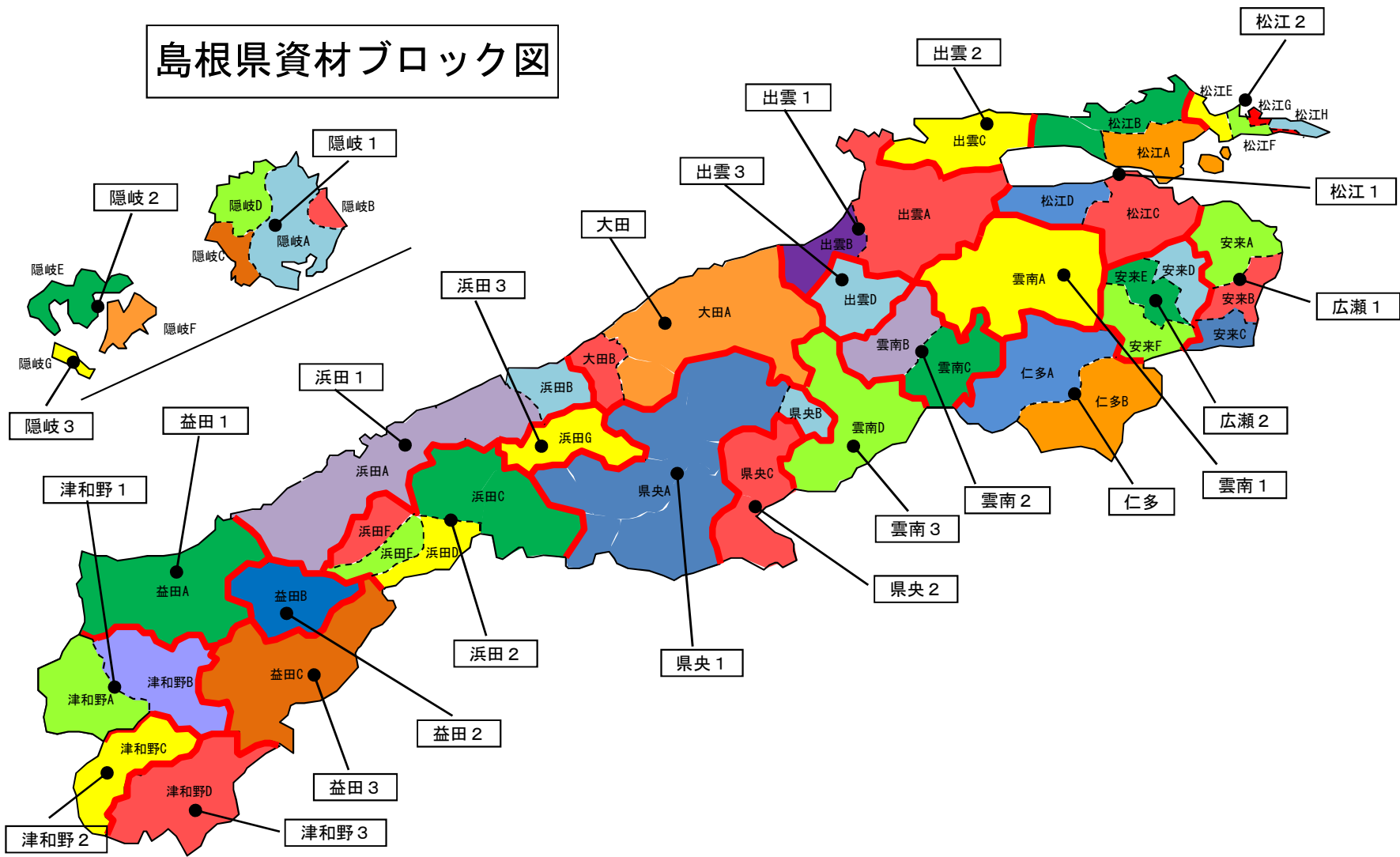

【留意事項】

項目	留意事項
1-1-1 労務単価表	摘要欄のαは割増賃金対象比を示す。
1-2-1 生コンクリート(普通ポルトランドセメント)	工事現場渡し単価とする。
1-2-2 生コンクリート(高炉セメントB種)	工事現場渡し単価とする。
1-2-3 生コンクリート単価調整額	なし
1-2-4 生アスファルトコンクリート	工事現場渡し単価とする。
1-2-5 生アスファルトコンクリート単価調整額	なし
1-2-6 骨材、石材	工事現場渡し単価とする。
1-2-7 セメント・コンクリート混和剤	工事現場渡し単価とする。
1-2-8 油類	なし
1-2-9 鋼材及び金物	工事現場渡し単価とする。
1-2-10 木材・切丸太	図面番号1 1. 工事現場渡し単価とする。 2. 橋梁用、桁、脚材及び矢板等の特殊材については時価で積算する。
1-2-11 仮設防護柵材	工事現場渡し単価とする。
1-2-12 鉄線蛇籠・フロン籠	図面番号2,3 工事現場渡し単価とする。
1-2-13 遠心力鉄筋コンクリート管(ヒューム管)	図面番号4 工事現場渡し単価とする。(ただし、内径1,200mm以上は最寄り道路車上渡しとする。)
1-2-14 鉄筋コンクリートU形	図面番号5 1. 工事現場渡し単価とする。 2. JIS A 5372の単価である。
1-2-15 鉄筋コンクリートU形用蓋	図面番号6 1. 工事現場渡し単価とする。 2. JIS A 5372の単価である。
1-2-16 道路用鉄筋コンクリート側溝	図面番号7 1. 工事現場渡し単価とする。 2. JIS A 5372の単価である。 3. A型はふた掛り付、B型はふた掛りなしである。

【留意事項】

項目	留意事項
1-2-17 道路用鉄筋コンクリート蓋	図面番号8 1. 工事現場渡し単価とする。 2. JIS A 5372の単価である。
1-2-18 街きょます・集水ます蓋(建設省規格)	1. 工事現場渡し単価とする。 2. 2枚1組の単価である。 3. 建設省土木構造物標準設計による。 4. 規格は、A(mm) × (W(mm) × 枚) である。
1-2-19 鉄筋コンクリート側溝蓋	1. 工事現場渡し単価とする。 2. 規格はb(mm) × L(mm) × t(mm) である。
1-2-20 鋼製蓋	工事現場渡し単価とする。
1-2-21 自由勾配側溝(縦断用)	工事現場渡し単価とする。
1-2-22 ボックスカルバート(RC)	1. 工事現場渡し単価とする。 2. パッキン材は、製品代に含み、コーキング材は別途。縦締め用PC鋼棒、定着装置含まず。 3. 荷重条件は横断荷重とする。
1-2-23 ボックスカルバート(PC)	1. 工事現場渡し単価とする。 2. パッキン材は、製品代に含み、コーキング材は別途。縦締め用PC鋼棒、定着装置含まず。 3. 荷重条件は横断荷重とする。
1-2-24 鉄筋コンクリートベンチフリューム	図面番号9 1. 工事現場渡し単価とする。 2. II形はソケット付である。 3. 規格はa(mm) × h(mm) × L(mm) である。
1-2-25 鉄筋コンクリートフリューム	図面番号10 1. 工事現場渡し単価とする。 2. JIS A 5372の単価である。
1-2-26 インターロッキングブロック	1. 工事現場渡し単価とする。 2. 特に、メーカーが指定するオリジナル製品を除き、形状は問わない。 3. 色は、標準色-赤・黄・緑・白・グレー・黒の6色。
1-2-27 用地境界柱・用地境界紙	図面番号12 工事現場渡し単価とする。
1-2-28 コンクリート境界ブロック	図面番号13 工事現場渡し単価とする。

【留意事項】

項 目	留 意 事 項
1-2-29 コンクリートL形及び鉄筋コンクリートL形	図面番号14 工事現場渡し単価とする。
1-2-30 L型プレキャスト擁壁	1. 工事現場渡し単価とする。 2. 宅地造成等規制法に基づく建設大臣認定のない擁壁である。 3. 規格はH(mm) × L(mm)である。
1-2-31 コンクリートブロック	工事現場渡し単価とする。
1-2-32 植樹帯根囲ブロック	図面番号15 1. 工事現場渡し単価とする。 2. 規格はT(mm) × H(mm) × L(mm)である。
1-2-33 硬質塩化ビニル管	工事現場渡し単価とする。
1-2-34 コルゲートパイプ	図面番号16 1. 工事現場渡し単価とする。 2. JIS G 3471 の単価である。 3. 本単価は、円型 I 型(フランジ型)のものである。 4. ボルトナットを含む。
1-2-35 ネットロンパイプ	1. 工事現場渡し単価とする。 2. 材質(形状)は、ポリエチレン製(1/3無孔)
1-2-36 軽量盛土材	工事現場渡し単価とする。
1-2-37 火薬類	工事現場渡し単価とする。
1-2-38 法面工等資材	工事現場渡し単価とする。
1-2-39 ロッド、ビット類、ボーリング機、カッタ類	工事現場渡し単価とする。
1-2-40 鋼管杭の杭頭処理	工事現場渡し単価とする。
1-2-41 目地板、止水板、吸出防止材	工事現場渡し単価とする。
1-2-42 特殊単価	1. 資材長10m以上は長尺扱いとする。 2. 各単価表で隠岐単価が設定されている場合は、本表計上しないこと。
1-2-43 アンカー工損耗材料	なし
1-2-44 地盤改良工損耗材料	なし
1-2-45 仮設材賃料	1. 仮設材置場渡しとする。 2. 鋼矢板VL型の在庫は東京、大阪。
1-2-46 建設機械賃料	1. 賃貸業者置場渡しとする。 2. この賃料については、長期割引を行った賃料としている。

【留意事項】

項目	留意事項
1-2-47 仮設材、その他材料	工事現場渡し単価とする。
1-2-48 補強土壁資材	工事現場渡し単価とする。
1-3-1 電力基本料金	基本料金は、1ヶ月当り単価とする。
1-3-2 電力量料金	夏季とは、7月1日～9月30日とする。
1-3-3 建設発生土関係料金	(公財) 島根県建設技術センターHP参照
1-4-1 機械設備関係	なし
1-5-1 営繕費積上げ損料類	なし
2-1-1 鉄筋工	なし
2-1-2 鉄筋工(ガス圧接工)	なし
2-1-3 インターロッキングブロック工	なし
2-1-4 ガードレール設置工	なし
2-1-5 防護柵設置工(ガードパイプ)	なし
2-1-6 防護柵設置工(横断・転落防止柵)	なし
2-1-7 防護柵設置工(落石防護柵)	なし
2-1-8 防護柵設置工(落石防止網)	なし
2-1-9 道路標識設置工	なし
2-1-10 道路付属物工	なし
2-1-11 法面工	なし
2-1-12 現場吹付法砕工	なし
2-1-13 鉄筋挿入工	なし
2-1-14 道路植栽工	なし
2-1-15 公園植栽工	なし

【留意事項】

項目	留意事項
2-1-16 橋梁用伸縮継手装置設置工	なし
2-1-17 橋梁用埋設型伸縮継手装置設置工	なし
2-1-18 橋面防水工	なし
2-1-19 薄層カラー舗装	なし
2-1-20 グルーピング工	なし
2-1-21 コンクリート表面処理工(ウォータージェット工)	なし
2-1-22 軟弱地盤処理工	なし
2-1-23 法面工(島根県独自)	なし
2-2-1 底面工	なし
2-2-2 マット工	なし
2-2-3 ケーソン海上打継支保工	なし
2-2-4 足場工	なし
2-2-5 鉄筋工	なし
2-2-6 吊鉄筋工(吊鉄筋・吊バー)	なし
2-2-7 型枠工	なし
2-2-8 コンクリート打設工	なし
2-2-9 止水板工	なし
2-2-10 上蓋工	なし
2-2-11 係船柱取付工	なし
2-2-12 防舷材取付工	なし
2-2-13 車止・縁金物製作・取付工	なし
2-2-14 電気防食工	なし
2-2-15 防砂目地工	なし
2-2-16 吸出防止工	なし
2-2-17 港湾構造物塗装工	なし
2-2-18 現場鋼材溶接工	なし
2-2-19 現場鋼材切断工	なし
2-2-20 かき落とし工	なし

【留意事項】

項 目	留意事項
2-2-21 汚濁防止膜工	なし
2-2-22 汚濁防止枠工	なし
2-2-23 伸縮目地工	なし
2-2-24 浮標灯設置・撤去工	なし
2-2-25 ベトロラタム被覆工	なし
2-3-1 取付管およびます(塩化ビニル製)工	なし
2-3-2 組立マンホール設置工	なし
2-3-3 小型マンホール工(塩化ビニル製)	なし
2-3-4 硬質塩化ビニル管設置工	なし
2-3-5 リブ付硬質塩化ビニル管設置工	なし
2-3-6 砂基礎工	なし
2-3-7 砕石基礎工	なし
3-1-1 アスファルト類、燃料類(As、舗装資材等)	工事現場渡し単価とする。
3-1-2 コンクリート舗装用材	工事現場渡し単価とする。
3-2-1 路側用ガードレール(白色塗装品)	工事現場渡し単価とする。
3-2-2 路側用ガードケーブル	工事現場渡し単価とする。
3-2-3 歩車道境界用ガードパイプ	本単価は、袖パイプおよび附属品(ホルト・ナット)一式を含む現場渡し単価である。
3-2-4 横断転落防止柵P種	工事現場渡し単価とする。
3-2-5 道路標識	図面番号17 工事現場渡し単価とする。
3-2-6 大型道路標識柱	図面番号18 工場製作扱いとする。
3-2-7 道路反射鏡	工事現場渡し単価とする。
3-2-8 道路照明	工事現場渡し単価とする。
3-2-9 視線誘導標・スノーポール	工事現場渡し単価とする。
3-2-10 視覚障害者誘導用ブロック	1. 工事現場渡し単価とする。 2. JIS T9251 規格品・規格外品とも、同一単価を適用する。
3-2-11 視線誘導標(デリネーター)	工事現場渡し単価とする。
3-2-12 道路紙	図面番号19 1. 工事現場渡し単価とする。 2. 接着剤(300g/個)、注入モルタルは別途計上すること。

【留意事項】

項 目	留 意 事 項
3-2-13 接着剤	工事現場渡し単価とする。
3-2-14 区画線	工事現場渡し単価とする。
3-2-15 木製ガードレール	1. 工事現場渡し単価とする。 2. B……主要な一般国道、地方道および都市内の主要道に使用する。 C……その他の道路に使用する。 2E……土中、支柱間隔2.0m 2B……コンクリート、支柱間隔2.0m 3. ビームは、ボルト・ナット等を含む単価である。
3-2-16 防護柵根入れ長測定・報告書作成	なし
3-3-1 電線共同溝(C・C・BOX)	工事現場渡し単価とする。
3-4-1 トンネル掘削資材	工事現場渡し単価とする。
3-4-2 支保・アーチ部資材	図面番号20 工事現場渡し単価とする。
3-4-3 止水・防水・排水資材	工事現場渡し単価とする。
3-5-1 工数単価	なし
3-5-2 PC用鋼材	工事現場車上渡し単価とする。
3-5-3 礎着装置	工事現場渡し単価とする。
3-5-4 ジャッキ損料・賃料	賃貸業者置場渡しとする。
3-5-5 高力ボルト等	工事現場渡し単価とする。
3-5-6 支承	1. 工事現場渡し単価とする。 2. ネオスライド・沓、リング沓使用の場合は別途協議のこと。
3-5-7 伸縮継手複合単価	1. 単価は材料費である。 2. 製品指定を行う場合は別途考慮すること。
3-5-8 塗装	工事現場渡し単価とする。
3-5-9 橋梁付属品	工事現場渡し単価とする。
3-5-10 機械・器具損料等	資材については、工事現場渡し単価とする。
3-5-11 桁連結装置	工事現場渡し単価とする。
3-5-12 その他	工事現場渡し単価とする。
3-6-1 汚濁防止フェンス損料	なし

【留意事項】

項 目	留 意 事 項
3-6-2 かごマット	図面番号21 1. 工事現場渡し単価とする。 2. 規格は、網目(mm)×網線径(mm)×枠線径(mm)である。 3. 規格欄で示す寸法は、本体部の寸法で、()内は蓋網、前直、前平網の寸法です。 4. 線材は亜鉛アルミ合金ワイヤ線とする。 5. 連結方法は、コイル式とする。
3-6-3 連節ブロック水中吊り落し工他	工事現場渡し単価とする。
3-7-1 砂防工事	工事現場渡し単価とする。
3-8-1 地すべり対策工事単価	工事現場渡し単価とする。
3-8-2 急傾斜地崩壊対策工事単価	工事現場渡し単価とする。
3-9-1 植物用支柱・その他	工事現場渡し単価とする。
3-10-1 下水道用推進管	1. 工事現場渡し単価とする。 2. 規格は内径(mm)×厚(mm)×長(mm)
3-10-2 下水道用硬質塩化ビニール管	1. 工事現場渡し単価とする。 2. 規格は内径(mm)×厚(mm)×長(mm)
3-10-3 組立マンホール・小型マンホール	1. 工事現場渡し単価とする。 2. 規格は内径(mm)×有効高(mm)
3-10-4 マンホール継手、取付管継手	1. 工事現場渡し単価とする。 2. 規格は内径(mm)×厚(mm)×長(mm)
3-10-5 公共ます・汚水柵	工事現場渡し単価とする。
3-10-6 小型立坑用仮設材	工事現場渡し単価とする。
3-10-7 土質安定剤・接着剤・シールド用材料	工事現場渡し単価とする。
3-11-1 船員就業時間別賃金(単価)表	なし
3-11-2 ゴム防舷材・埋込栓	工事現場渡し単価とする。
3-11-3 防砂板・防砂シート	1. 工事現場渡し単価とする。 2. 加工費を含む。
3-11-4 車止	1. 工事現場渡し単価とする。 2. アンカーボルトを含む。
3-11-5 けい船柱	1. 工事現場渡し単価とする。 2. アンカーボルトを含む。

【留意事項】

項目	留意事項
3-11-6 電気防食用材料	工事現場渡し単価とする。
3-11-7 コーナー金具・その他	工事現場渡し単価とする。
3-11-8 大型異形ブロックベッド損料	本損料には、現場搬入搬出に要する運搬費は含まれている。
3-11-9 コンクリートバケット損料	なし
3-11-10異形・直積ブロック型枠	賃貸業者置場渡しとする。
3-11-11その他損料	なし
3-12-1 鉄筋コンクリートU字フリューム	工事現場渡し単価とする。
3-12-2 鉄筋コンクリートベンチフリューム	工事現場渡し単価とする。
3-12-3 鉄筋コンクリート排水溝フリューム	工事現場渡し単価とする。
3-12-4 鋼板蓋	工事現場渡し単価とする。
3-12-5 コルゲートパイプ	工事現場渡し単価とする。
3-12-6 グレーチング蓋	工事現場渡し単価とする。
3-12-7 安定処理資材	工事現場渡し単価とする。
3-12-8 大型フリューム	1. 工事現場渡し単価とする。 2. ボルト含む、ハット別途
3-12-9 パイプライン関係資材	工事現場渡し単価とする。
3-12-10管類	工事現場渡し単価とする。
3-12-11フェンス類	工事現場渡し単価とする。
3-12-12鋼材及び金物	工事現場渡し単価とする。
3-12-13目地・止水板・吸出防止材	工事現場渡し単価とする。
3-12-14その他諸資材	資材については、工事現場渡し単価とする。
3-13-1 鉄鋼金属	工事現場渡し単価とする。
3-13-2 その他資材	資材については、工事現場渡し単価とする。
3-13-3 標柱、標識等	工事現場渡し単価とする。
3-13-4 索道、モノレール関係資材	賃貸業者置場渡しとする。
3-13-5 流路工資材	工事現場渡し単価とする。
4-1-1 機械(施工パッケージ用単価)	この資料は、長期割引を行った賃料としている。
4-2-1 労務(施工パッケージ用単価)	なし
4-3-1 材料(施工パッケージ用単価)	なし
4-4-1 市場単価(施工パッケージ用単価)	なし

1-2-1 生コンクリート(普通ポルトランドセメント)

令和元年6月1日適用

1

コード	名称	規格1	規格2	単位	単価地区	単価	注釈	海上輸送費	摘要
TSMN0929	生コンクリート 18-8-40	W/C 65%以下		m3	松江1	16,440	1,2	-	
TSMN0929	生コンクリート 18-8-40	W/C 65%以下		m3	松江2	-	1,2	-	a:16,440円 b:16,540円 c:16,640円 d:16,740円
TSMN0929	生コンクリート 18-8-40	W/C 65%以下		m3	広瀬1	-	1,2	-	a:16,440円 b:16,640円
TSMN0929	生コンクリート 18-8-40	W/C 65%以下		m3	広瀬2	-	1,2	-	a:16,440円 b:16,640円
TSMN0929	生コンクリート 18-8-40	W/C 65%以下		m3	雲南1	17,640	1,2	-	
TSMN0929	生コンクリート 18-8-40	W/C 65%以下		m3	雲南2	17,640	1,2	-	
TSMN0929	生コンクリート 18-8-40	W/C 65%以下		m3	雲南3	17,640	1,2	-	
TSMN0929	生コンクリート 18-8-40	W/C 65%以下		m3	仁多	17,640	1,2	-	
TSMN0929	生コンクリート 18-8-40	W/C 65%以下		m3	出雲1	16,140	1,2	-	
TSMN0929	生コンクリート 18-8-40	W/C 65%以下		m3	出雲2	16,140	1,2	-	
TSMN0929	生コンクリート 18-8-40	W/C 65%以下		m3	出雲3	16,140	1,2	-	
TSMN0929	生コンクリート 18-8-40	W/C 65%以下		m3	大田	17,000	1,2	-	
TSMN0929	生コンクリート 18-8-40	W/C 65%以下		m3	県央1	17,000	1,2	-	
TSMN0929	生コンクリート 18-8-40	W/C 65%以下		m3	県央2	17,000	1,2	-	
TSMN0929	生コンクリート 18-8-40	W/C 65%以下		m3	浜田1	16,950	1,2	-	
TSMN0929	生コンクリート 18-8-40	W/C 65%以下		m3	浜田2	16,950	1,2	-	
TSMN0929	生コンクリート 18-8-40	W/C 65%以下		m3	浜田3	16,950	1,2	-	
TSMN0929	生コンクリート 18-8-40	W/C 65%以下		m3	益田1	16,750	1,2	-	
TSMN0929	生コンクリート 18-8-40	W/C 65%以下		m3	益田2	16,950	1,2	-	
TSMN0929	生コンクリート 18-8-40	W/C 65%以下		m3	益田3	-	1,2	-	
TSMN0929	生コンクリート 18-8-40	W/C 65%以下		m3	津和野1	16,750	1,2	-	
TSMN0929	生コンクリート 18-8-40	W/C 65%以下		m3	津和野2	16,750	1,2	-	
TSMN0929	生コンクリート 18-8-40	W/C 65%以下		m3	津和野3	16,750	1,2	-	
TSMN0929	生コンクリート 18-8-40	W/C 65%以下		m3	隠岐1	22,000	1,2	-	
TSMN0929	生コンクリート 18-8-40	W/C 65%以下		m3	隠岐2	23,500	1,2,3	-	
TSMN0929	生コンクリート 18-8-40	W/C 65%以下		m3	隠岐3	-	1,2	-	
T0311	レディーミクストコンクリート指定品	呼び強度18,スランプ5,粗骨材40	W/C(60%),種別(普通)	m3	松江1	16,680	1,2	-	
T0311	レディーミクストコンクリート指定品	呼び強度18,スランプ5,粗骨材40	W/C(60%),種別(普通)	m3	松江2	-	1,2	-	a:16,680円 b:16,780円 c:16,880円 d:16,980円
T0311	レディーミクストコンクリート指定品	呼び強度18,スランプ5,粗骨材40	W/C(60%),種別(普通)	m3	広瀬1	-	1,2	-	a:16,680円 b:16,880円
T0311	レディーミクストコンクリート指定品	呼び強度18,スランプ5,粗骨材40	W/C(60%),種別(普通)	m3	広瀬2	-	1,2	-	a:16,680円 b:16,880円
T0311	レディーミクストコンクリート指定品	呼び強度18,スランプ5,粗骨材40	W/C(60%),種別(普通)	m3	雲南1	17,880	1,2	-	
T0311	レディーミクストコンクリート指定品	呼び強度18,スランプ5,粗骨材40	W/C(60%),種別(普通)	m3	雲南2	17,880	1,2	-	

- 1.セメント種類は普通セメント
- 2.小型車割増しは4t車を標準とする
- 3.隠岐2は大型車、小型車同様
- 4.曲げコンクリート4.5-2.5-40は工場渡し価格
- 5.摘要に記載のコードについても同じ

1-2-1 生コンクリート(普通ポルトランドセメント)

令和元年6月1日適用

2

コード	名称	規格1	規格2	単位	単価地区	単価	注釈	海上輸送費	摘要
T0311	レディーミストコンクリート指定品	呼び強度18,スランプ5,粗骨材40	W/C(60%),種別(普通)	m3	雲南3	17,880	1,2	-	
T0311	レディーミストコンクリート指定品	呼び強度18,スランプ5,粗骨材40	W/C(60%),種別(普通)	m3	仁多	17,880	1,2	-	
T0311	レディーミストコンクリート指定品	呼び強度18,スランプ5,粗骨材40	W/C(60%),種別(普通)	m3	出雲1	16,380	1,2	-	
T0311	レディーミストコンクリート指定品	呼び強度18,スランプ5,粗骨材40	W/C(60%),種別(普通)	m3	出雲2	16,380	1,2	-	
T0311	レディーミストコンクリート指定品	呼び強度18,スランプ5,粗骨材40	W/C(60%),種別(普通)	m3	出雲3	16,380	1,2	-	
T0311	レディーミストコンクリート指定品	呼び強度18,スランプ5,粗骨材40	W/C(60%),種別(普通)	m3	大田	17,300	1,2	-	
T0311	レディーミストコンクリート指定品	呼び強度18,スランプ5,粗骨材40	W/C(60%),種別(普通)	m3	県央1	17,300	1,2	-	
T0311	レディーミストコンクリート指定品	呼び強度18,スランプ5,粗骨材40	W/C(60%),種別(普通)	m3	県央2	17,300	1,2	-	
T0311	レディーミストコンクリート指定品	呼び強度18,スランプ5,粗骨材40	W/C(60%),種別(普通)	m3	浜田1	17,150	1,2	-	
T0311	レディーミストコンクリート指定品	呼び強度18,スランプ5,粗骨材40	W/C(60%),種別(普通)	m3	浜田2	17,150	1,2	-	
T0311	レディーミストコンクリート指定品	呼び強度18,スランプ5,粗骨材40	W/C(60%),種別(普通)	m3	浜田3	17,150	1,2	-	
T0311	レディーミストコンクリート指定品	呼び強度18,スランプ5,粗骨材40	W/C(60%),種別(普通)	m3	益田1	16,950	1,2	-	
T0311	レディーミストコンクリート指定品	呼び強度18,スランプ5,粗骨材40	W/C(60%),種別(普通)	m3	益田2	17,150	1,2	-	
T0311	レディーミストコンクリート指定品	呼び強度18,スランプ5,粗骨材40	W/C(60%),種別(普通)	m3	益田3	-	1,2	-	
T0311	レディーミストコンクリート指定品	呼び強度18,スランプ5,粗骨材40	W/C(60%),種別(普通)	m3	津和野1	16,950	1,2	-	
T0311	レディーミストコンクリート指定品	呼び強度18,スランプ5,粗骨材40	W/C(60%),種別(普通)	m3	津和野2	16,950	1,2	-	
T0311	レディーミストコンクリート指定品	呼び強度18,スランプ5,粗骨材40	W/C(60%),種別(普通)	m3	津和野3	16,950	1,2	-	
T0311	レディーミストコンクリート指定品	呼び強度18,スランプ5,粗骨材40	W/C(60%),種別(普通)	m3	隠岐1	22,400	1,2	-	
T0311	レディーミストコンクリート指定品	呼び強度18,スランプ5,粗骨材40	W/C(60%),種別(普通)	m3	隠岐2	23,700	1,2,3	-	
T0311	レディーミストコンクリート指定品	呼び強度18,スランプ5,粗骨材40	W/C(60%),種別(普通)	m3	隠岐3	-	1,2	-	
T0337	レディーミストコンクリート指定品	呼び強度18,スランプ8,粗骨材20(25)	W/C(60%),種別(普通)	m3	松江1	17,140	1,2,5	-	【TTPCD0001】
T0337	レディーミストコンクリート指定品	呼び強度18,スランプ8,粗骨材20(25)	W/C(60%),種別(普通)	m3	松江2	-	1,2,5	-	【TTPCD0001】 a:17,140円 b:17,240円 c:17,340円 d:17,440円
T0337	レディーミストコンクリート指定品	呼び強度18,スランプ8,粗骨材20(25)	W/C(60%),種別(普通)	m3	広瀬1	-	1,2,5	-	【TTPCD0001】 a:17,140円 b:17,340円
T0337	レディーミストコンクリート指定品	呼び強度18,スランプ8,粗骨材20(25)	W/C(60%),種別(普通)	m3	広瀬2	-	1,2,5	-	【TTPCD0001】 a:17,140円 b:17,340円
T0337	レディーミストコンクリート指定品	呼び強度18,スランプ8,粗骨材20(25)	W/C(60%),種別(普通)	m3	雲南1	18,340	1,2,5	-	【TTPCD0001】
T0337	レディーミストコンクリート指定品	呼び強度18,スランプ8,粗骨材20(25)	W/C(60%),種別(普通)	m3	雲南2	18,340	1,2,5	-	【TTPCD0001】
T0337	レディーミストコンクリート指定品	呼び強度18,スランプ8,粗骨材20(25)	W/C(60%),種別(普通)	m3	雲南3	18,340	1,2,5	-	【TTPCD0001】
T0337	レディーミストコンクリート指定品	呼び強度18,スランプ8,粗骨材20(25)	W/C(60%),種別(普通)	m3	仁多	18,340	1,2,5	-	【TTPCD0001】
T0337	レディーミストコンクリート指定品	呼び強度18,スランプ8,粗骨材20(25)	W/C(60%),種別(普通)	m3	出雲1	16,840	1,2,5	-	【TTPCD0001】
T0337	レディーミストコンクリート指定品	呼び強度18,スランプ8,粗骨材20(25)	W/C(60%),種別(普通)	m3	出雲2	16,840	1,2,5	-	【TTPCD0001】
T0337	レディーミストコンクリート指定品	呼び強度18,スランプ8,粗骨材20(25)	W/C(60%),種別(普通)	m3	出雲3	16,840	1,2,5	-	【TTPCD0001】
T0337	レディーミストコンクリート指定品	呼び強度18,スランプ8,粗骨材20(25)	W/C(60%),種別(普通)	m3	大田	17,700	1,2,5	-	【TTPCD0001】

- 1.セメント種類は普通セメント
- 2.小型車割増しは4t車を標準とする
- 3.隠岐2は大型車、小型車同様
- 4.曲げコンクリート4.5-2.5-40は工場渡し価格
- 5.摘要に記載のコードについても同じ

コード	名称	規格1	規格2	単位	単価地区	単価	注釈	海上輸送費	摘要
T0337	レディーミクストコンクリート指定品	呼び強度18,スランブ8,粗骨材20(25)	W/C(60%),種別(普通)	m3	県央1	17,700	1,2,5	-	【TTPCD0001】
T0337	レディーミクストコンクリート指定品	呼び強度18,スランブ8,粗骨材20(25)	W/C(60%),種別(普通)	m3	県央2	17,700	1,2,5	-	【TTPCD0001】
T0337	レディーミクストコンクリート指定品	呼び強度18,スランブ8,粗骨材20(25)	W/C(60%),種別(普通)	m3	浜田1	17,800	1,2,5	-	【TTPCD0001】
T0337	レディーミクストコンクリート指定品	呼び強度18,スランブ8,粗骨材20(25)	W/C(60%),種別(普通)	m3	浜田2	17,800	1,2,5	-	【TTPCD0001】
T0337	レディーミクストコンクリート指定品	呼び強度18,スランブ8,粗骨材20(25)	W/C(60%),種別(普通)	m3	浜田3	17,800	1,2,5	-	【TTPCD0001】
T0337	レディーミクストコンクリート指定品	呼び強度18,スランブ8,粗骨材20(25)	W/C(60%),種別(普通)	m3	益田1	17,400	1,2,5	-	【TTPCD0001】
T0337	レディーミクストコンクリート指定品	呼び強度18,スランブ8,粗骨材20(25)	W/C(60%),種別(普通)	m3	益田2	17,600	1,2,5	-	【TTPCD0001】
T0337	レディーミクストコンクリート指定品	呼び強度18,スランブ8,粗骨材20(25)	W/C(60%),種別(普通)	m3	益田3	-	1,2,5	-	【TTPCD0001】
T0337	レディーミクストコンクリート指定品	呼び強度18,スランブ8,粗骨材20(25)	W/C(60%),種別(普通)	m3	津和野1	17,400	1,2,5	-	【TTPCD0001】
T0337	レディーミクストコンクリート指定品	呼び強度18,スランブ8,粗骨材20(25)	W/C(60%),種別(普通)	m3	津和野2	17,400	1,2,5	-	【TTPCD0001】
T0337	レディーミクストコンクリート指定品	呼び強度18,スランブ8,粗骨材20(25)	W/C(60%),種別(普通)	m3	津和野3	17,400	1,2,5	-	【TTPCD0001】
T0337	レディーミクストコンクリート指定品	呼び強度18,スランブ8,粗骨材20(25)	W/C(60%),種別(普通)	m3	隠岐1	22,900	1,2,5	-	【TTPCD0001】
T0337	レディーミクストコンクリート指定品	呼び強度18,スランブ8,粗骨材20(25)	W/C(60%),種別(普通)	m3	隠岐2	24,400	1,2,3,5	-	【TTPCD0001】
T0337	レディーミクストコンクリート指定品	呼び強度18,スランブ8,粗骨材20(25)	W/C(60%),種別(普通)	m3	隠岐3	-	1,2,5	-	【TTPCD0001】
T0312	レディーミクストコンクリート指定品	呼び強度18,スランブ8,粗骨材40	W/C(60%),種別(普通)	m3	松江1	16,820	1,2,5	-	【TTPCD0005】
T0312	レディーミクストコンクリート指定品	呼び強度18,スランブ8,粗骨材40	W/C(60%),種別(普通)	m3	松江2	-	1,2,5	-	【TTPCD0005】a:16,820円 b:16,920円 c:17,020円 d:17,120円
T0312	レディーミクストコンクリート指定品	呼び強度18,スランブ8,粗骨材40	W/C(60%),種別(普通)	m3	広瀬1	-	1,2,5	-	【TTPCD0005】a:16,820円 b:17,020円
T0312	レディーミクストコンクリート指定品	呼び強度18,スランブ8,粗骨材40	W/C(60%),種別(普通)	m3	広瀬2	-	1,2,5	-	【TTPCD0005】a:16,820円 b:17,020円
T0312	レディーミクストコンクリート指定品	呼び強度18,スランブ8,粗骨材40	W/C(60%),種別(普通)	m3	雲南1	18,020	1,2,5	-	【TTPCD0005】
T0312	レディーミクストコンクリート指定品	呼び強度18,スランブ8,粗骨材40	W/C(60%),種別(普通)	m3	雲南2	18,020	1,2,5	-	【TTPCD0005】
T0312	レディーミクストコンクリート指定品	呼び強度18,スランブ8,粗骨材40	W/C(60%),種別(普通)	m3	雲南3	18,020	1,2,5	-	【TTPCD0005】
T0312	レディーミクストコンクリート指定品	呼び強度18,スランブ8,粗骨材40	W/C(60%),種別(普通)	m3	仁多	18,020	1,2,5	-	【TTPCD0005】
T0312	レディーミクストコンクリート指定品	呼び強度18,スランブ8,粗骨材40	W/C(60%),種別(普通)	m3	出雲1	16,520	1,2,5	-	【TTPCD0005】
T0312	レディーミクストコンクリート指定品	呼び強度18,スランブ8,粗骨材40	W/C(60%),種別(普通)	m3	出雲2	16,520	1,2,5	-	【TTPCD0005】
T0312	レディーミクストコンクリート指定品	呼び強度18,スランブ8,粗骨材40	W/C(60%),種別(普通)	m3	出雲3	16,520	1,2,5	-	【TTPCD0005】
T0312	レディーミクストコンクリート指定品	呼び強度18,スランブ8,粗骨材40	W/C(60%),種別(普通)	m3	大田	17,400	1,2,5	-	【TTPCD0005】
T0312	レディーミクストコンクリート指定品	呼び強度18,スランブ8,粗骨材40	W/C(60%),種別(普通)	m3	県央1	17,400	1,2,5	-	【TTPCD0005】
T0312	レディーミクストコンクリート指定品	呼び強度18,スランブ8,粗骨材40	W/C(60%),種別(普通)	m3	県央2	17,400	1,2,5	-	【TTPCD0005】
T0312	レディーミクストコンクリート指定品	呼び強度18,スランブ8,粗骨材40	W/C(60%),種別(普通)	m3	浜田1	17,300	1,2,5	-	【TTPCD0005】
T0312	レディーミクストコンクリート指定品	呼び強度18,スランブ8,粗骨材40	W/C(60%),種別(普通)	m3	浜田2	17,300	1,2,5	-	【TTPCD0005】
T0312	レディーミクストコンクリート指定品	呼び強度18,スランブ8,粗骨材40	W/C(60%),種別(普通)	m3	浜田3	17,300	1,2,5	-	【TTPCD0005】
T0312	レディーミクストコンクリート指定品	呼び強度18,スランブ8,粗骨材40	W/C(60%),種別(普通)	m3	益田1	17,100	1,2,5	-	【TTPCD0005】

- 1.セメント種類は普通セメント
- 2.小型車割増しは4t車を標準とする
- 3.隠岐2は大型車、小型車同様
- 4.曲げコンクリート4.5-2.5-40は工場渡し価格
- 5.摘要に記載のコードについても同じ

1-2-1 生コンクリート(普通ポルトランドセメント)

令和元年6月1日適用

4

コード	名称	規格1	規格2	単位	単価地区	単価	注釈	海上輸送費	摘要
T0312	レディーミクストコンクリート指定品	呼び強度18,スランブ8,粗骨材40	W/C(60%),種別(普通)	m3	益田2	17,300	1,2,5	-	【TTPCD0005】
T0312	レディーミクストコンクリート指定品	呼び強度18,スランブ8,粗骨材40	W/C(60%),種別(普通)	m3	益田3	-	1,2,5	-	【TTPCD0005】
T0312	レディーミクストコンクリート指定品	呼び強度18,スランブ8,粗骨材40	W/C(60%),種別(普通)	m3	津和野1	17,100	1,2,5	-	【TTPCD0005】
T0312	レディーミクストコンクリート指定品	呼び強度18,スランブ8,粗骨材40	W/C(60%),種別(普通)	m3	津和野2	17,100	1,2,5	-	【TTPCD0005】
T0312	レディーミクストコンクリート指定品	呼び強度18,スランブ8,粗骨材40	W/C(60%),種別(普通)	m3	津和野3	17,100	1,2,5	-	【TTPCD0005】
T0312	レディーミクストコンクリート指定品	呼び強度18,スランブ8,粗骨材40	W/C(60%),種別(普通)	m3	隠岐1	22,600	1,2,5	-	【TTPCD0005】
T0312	レディーミクストコンクリート指定品	呼び強度18,スランブ8,粗骨材40	W/C(60%),種別(普通)	m3	隠岐2	23,900	1,2,3,5	-	【TTPCD0005】
T0312	レディーミクストコンクリート指定品	呼び強度18,スランブ8,粗骨材40	W/C(60%),種別(普通)	m3	隠岐3	-	1,2,5	-	【TTPCD0005】
T0313	レディーミクストコンクリート指定品	呼び強度18,スランブ12,粗骨材40	W/C(60%),種別(普通)	m3	松江1	16,990	1,2	-	
T0313	レディーミクストコンクリート指定品	呼び強度18,スランブ12,粗骨材40	W/C(60%),種別(普通)	m3	松江2	-	1,2	-	a:16,990円 b:17,090円 c:17,190円 d:17,290円
T0313	レディーミクストコンクリート指定品	呼び強度18,スランブ12,粗骨材40	W/C(60%),種別(普通)	m3	広瀬1	-	1,2	-	a:16,990円 b:17,190円
T0313	レディーミクストコンクリート指定品	呼び強度18,スランブ12,粗骨材40	W/C(60%),種別(普通)	m3	広瀬2	-	1,2	-	a:16,990円 b:17,190円
T0313	レディーミクストコンクリート指定品	呼び強度18,スランブ12,粗骨材40	W/C(60%),種別(普通)	m3	雲南1	18,190	1,2	-	
T0313	レディーミクストコンクリート指定品	呼び強度18,スランブ12,粗骨材40	W/C(60%),種別(普通)	m3	雲南2	18,190	1,2	-	
T0313	レディーミクストコンクリート指定品	呼び強度18,スランブ12,粗骨材40	W/C(60%),種別(普通)	m3	雲南3	18,190	1,2	-	
T0313	レディーミクストコンクリート指定品	呼び強度18,スランブ12,粗骨材40	W/C(60%),種別(普通)	m3	仁多	18,190	1,2	-	
T0313	レディーミクストコンクリート指定品	呼び強度18,スランブ12,粗骨材40	W/C(60%),種別(普通)	m3	出雲1	16,690	1,2	-	
T0313	レディーミクストコンクリート指定品	呼び強度18,スランブ12,粗骨材40	W/C(60%),種別(普通)	m3	出雲2	16,690	1,2	-	
T0313	レディーミクストコンクリート指定品	呼び強度18,スランブ12,粗骨材40	W/C(60%),種別(普通)	m3	出雲3	16,690	1,2	-	
T0313	レディーミクストコンクリート指定品	呼び強度18,スランブ12,粗骨材40	W/C(60%),種別(普通)	m3	大田	17,600	1,2	-	
T0313	レディーミクストコンクリート指定品	呼び強度18,スランブ12,粗骨材40	W/C(60%),種別(普通)	m3	県央1	17,600	1,2	-	
T0313	レディーミクストコンクリート指定品	呼び強度18,スランブ12,粗骨材40	W/C(60%),種別(普通)	m3	県央2	17,600	1,2	-	
T0313	レディーミクストコンクリート指定品	呼び強度18,スランブ12,粗骨材40	W/C(60%),種別(普通)	m3	浜田1	17,500	1,2	-	
T0313	レディーミクストコンクリート指定品	呼び強度18,スランブ12,粗骨材40	W/C(60%),種別(普通)	m3	浜田2	17,500	1,2	-	
T0313	レディーミクストコンクリート指定品	呼び強度18,スランブ12,粗骨材40	W/C(60%),種別(普通)	m3	浜田3	17,500	1,2	-	
T0313	レディーミクストコンクリート指定品	呼び強度18,スランブ12,粗骨材40	W/C(60%),種別(普通)	m3	益田1	17,250	1,2	-	
T0313	レディーミクストコンクリート指定品	呼び強度18,スランブ12,粗骨材40	W/C(60%),種別(普通)	m3	益田2	17,450	1,2	-	
T0313	レディーミクストコンクリート指定品	呼び強度18,スランブ12,粗骨材40	W/C(60%),種別(普通)	m3	益田3	-	1,2	-	
T0313	レディーミクストコンクリート指定品	呼び強度18,スランブ12,粗骨材40	W/C(60%),種別(普通)	m3	津和野1	17,250	1,2	-	
T0313	レディーミクストコンクリート指定品	呼び強度18,スランブ12,粗骨材40	W/C(60%),種別(普通)	m3	津和野2	17,250	1,2	-	
T0313	レディーミクストコンクリート指定品	呼び強度18,スランブ12,粗骨材40	W/C(60%),種別(普通)	m3	津和野3	17,250	1,2	-	
T0313	レディーミクストコンクリート指定品	呼び強度18,スランブ12,粗骨材40	W/C(60%),種別(普通)	m3	隠岐1	22,800	1,2	-	

- 1.セメント種類は普通セメント
- 2.小型車割増しは4t車を標準とする
- 3.隠岐2は大型車、小型車同様
- 4.曲げコンクリート4.5-2.5-40は工場渡し価格
- 5.摘要に記載のコードについても同じ

コード	名称	規格1	規格2	単位	単価地区	単価	注釈	海上輸送費	摘要
T0313	レディーミクストコンクリート指定品	呼び強度18,スランブ12,粗骨材40	W/C(60%),種別(普通)	m3	隠岐2	24,100	1,2,3	-	
T0313	レディーミクストコンクリート指定品	呼び強度18,スランブ12,粗骨材40	W/C(60%),種別(普通)	m3	隠岐3	-	1,2	-	
T1030119	レディーミクストコンクリート指定品	呼び強度18,スランブ15,粗骨材40	W/C(60%),種別(普通)	m3	松江1	17,140	1,2,5	-	【T0314】
T1030119	レディーミクストコンクリート指定品	呼び強度18,スランブ15,粗骨材40	W/C(60%),種別(普通)	m3	松江2	-	1,2,5	-	【T0314】 a:17,140円 b:17,240円 c:17,340円 d:17,440円
T1030119	レディーミクストコンクリート指定品	呼び強度18,スランブ15,粗骨材40	W/C(60%),種別(普通)	m3	広瀬1	-	1,2,5	-	【T0314】 a:17,140円 b:17,340円
T1030119	レディーミクストコンクリート指定品	呼び強度18,スランブ15,粗骨材40	W/C(60%),種別(普通)	m3	広瀬2	-	1,2,5	-	【T0314】 a:17,140円 b:17,340円
T1030119	レディーミクストコンクリート指定品	呼び強度18,スランブ15,粗骨材40	W/C(60%),種別(普通)	m3	雲南1	18,340	1,2,5	-	【T0314】
T1030119	レディーミクストコンクリート指定品	呼び強度18,スランブ15,粗骨材40	W/C(60%),種別(普通)	m3	雲南2	18,340	1,2,5	-	【T0314】
T1030119	レディーミクストコンクリート指定品	呼び強度18,スランブ15,粗骨材40	W/C(60%),種別(普通)	m3	雲南3	18,340	1,2,5	-	【T0314】
T1030119	レディーミクストコンクリート指定品	呼び強度18,スランブ15,粗骨材40	W/C(60%),種別(普通)	m3	仁多	18,340	1,2,5	-	【T0314】
T1030119	レディーミクストコンクリート指定品	呼び強度18,スランブ15,粗骨材40	W/C(60%),種別(普通)	m3	出雲1	16,840	1,2,5	-	【T0314】
T1030119	レディーミクストコンクリート指定品	呼び強度18,スランブ15,粗骨材40	W/C(60%),種別(普通)	m3	出雲2	16,840	1,2,5	-	【T0314】
T1030119	レディーミクストコンクリート指定品	呼び強度18,スランブ15,粗骨材40	W/C(60%),種別(普通)	m3	出雲3	16,840	1,2,5	-	【T0314】
T1030119	レディーミクストコンクリート指定品	呼び強度18,スランブ15,粗骨材40	W/C(60%),種別(普通)	m3	大田	17,800	1,2,5	-	【T0314】
T1030119	レディーミクストコンクリート指定品	呼び強度18,スランブ15,粗骨材40	W/C(60%),種別(普通)	m3	県央1	17,800	1,2,5	-	【T0314】
T1030119	レディーミクストコンクリート指定品	呼び強度18,スランブ15,粗骨材40	W/C(60%),種別(普通)	m3	県央2	17,800	1,2,5	-	【T0314】
T1030119	レディーミクストコンクリート指定品	呼び強度18,スランブ15,粗骨材40	W/C(60%),種別(普通)	m3	浜田1	17,650	1,2,5	-	【T0314】
T1030119	レディーミクストコンクリート指定品	呼び強度18,スランブ15,粗骨材40	W/C(60%),種別(普通)	m3	浜田2	17,650	1,2,5	-	【T0314】
T1030119	レディーミクストコンクリート指定品	呼び強度18,スランブ15,粗骨材40	W/C(60%),種別(普通)	m3	浜田3	17,650	1,2,5	-	【T0314】
T1030119	レディーミクストコンクリート指定品	呼び強度18,スランブ15,粗骨材40	W/C(60%),種別(普通)	m3	益田1	17,400	1,2,5	-	【T0314】
T1030119	レディーミクストコンクリート指定品	呼び強度18,スランブ15,粗骨材40	W/C(60%),種別(普通)	m3	益田2	17,600	1,2,5	-	【T0314】
T1030119	レディーミクストコンクリート指定品	呼び強度18,スランブ15,粗骨材40	W/C(60%),種別(普通)	m3	益田3	-	1,2,5	-	【T0314】
T1030119	レディーミクストコンクリート指定品	呼び強度18,スランブ15,粗骨材40	W/C(60%),種別(普通)	m3	津和野1	17,400	1,2,5	-	【T0314】
T1030119	レディーミクストコンクリート指定品	呼び強度18,スランブ15,粗骨材40	W/C(60%),種別(普通)	m3	津和野2	17,400	1,2,5	-	【T0314】
T1030119	レディーミクストコンクリート指定品	呼び強度18,スランブ15,粗骨材40	W/C(60%),種別(普通)	m3	津和野3	17,400	1,2,5	-	【T0314】
T1030119	レディーミクストコンクリート指定品	呼び強度18,スランブ15,粗骨材40	W/C(60%),種別(普通)	m3	隠岐1	23,000	1,2,5	-	【T0314】
T1030119	レディーミクストコンクリート指定品	呼び強度18,スランブ15,粗骨材40	W/C(60%),種別(普通)	m3	隠岐2	24,300	1,2,3,5	-	【T0314】
T1030119	レディーミクストコンクリート指定品	呼び強度18,スランブ15,粗骨材40	W/C(60%),種別(普通)	m3	隠岐3	-	1,2,5	-	【T0314】
TSMN0931	生コンクリート 21-8-40	W/C 65%以下		m3	松江1	16,820	1,2	-	
TSMN0931	生コンクリート 21-8-40	W/C 65%以下		m3	松江2	-	1,2	-	a:16,820円 b:16,920円 c:17,020円 d:17,120円
TSMN0931	生コンクリート 21-8-40	W/C 65%以下		m3	広瀬1	-	1,2	-	a:16,820円 b:17,020円
TSMN0931	生コンクリート 21-8-40	W/C 65%以下		m3	広瀬2	-	1,2	-	a:16,820円 b:17,020円

- 1.セメント種類は普通セメント
- 2.小型車割増しは4t車を標準とする
- 3.隠岐2は大型車、小型車同様
- 4.曲げコンクリート4.5-2.5-40は工場渡し価格
- 5.摘要に記載のコードについても同じ

1-2-1 生コンクリート(普通ポルトランドセメント)

令和元年6月1日適用

コード	名称	規格1	規格2	単位	単価地区	単価	注釈	海上輸送費	摘要
TSMN0931	生コンクリート 21-8-40	W/C 65%以下		m3	雲南1	18,020	1,2	-	
TSMN0931	生コンクリート 21-8-40	W/C 65%以下		m3	雲南2	18,020	1,2	-	
TSMN0931	生コンクリート 21-8-40	W/C 65%以下		m3	雲南3	18,020	1,2	-	
TSMN0931	生コンクリート 21-8-40	W/C 65%以下		m3	仁多	18,020	1,2	-	
TSMN0931	生コンクリート 21-8-40	W/C 65%以下		m3	出雲1	16,520	1,2	-	
TSMN0931	生コンクリート 21-8-40	W/C 65%以下		m3	出雲2	16,520	1,2	-	
TSMN0931	生コンクリート 21-8-40	W/C 65%以下		m3	出雲3	16,520	1,2	-	
TSMN0931	生コンクリート 21-8-40	W/C 65%以下		m3	大田	17,400	1,2	-	
TSMN0931	生コンクリート 21-8-40	W/C 65%以下		m3	県央1	17,400	1,2	-	
TSMN0931	生コンクリート 21-8-40	W/C 65%以下		m3	県央2	17,400	1,2	-	
TSMN0931	生コンクリート 21-8-40	W/C 65%以下		m3	浜田1	16,950	1,2	-	
TSMN0931	生コンクリート 21-8-40	W/C 65%以下		m3	浜田2	16,950	1,2	-	
TSMN0931	生コンクリート 21-8-40	W/C 65%以下		m3	浜田3	16,950	1,2	-	
TSMN0931	生コンクリート 21-8-40	W/C 65%以下		m3	益田1	17,100	1,2	-	
TSMN0931	生コンクリート 21-8-40	W/C 65%以下		m3	益田2	17,300	1,2	-	
TSMN0931	生コンクリート 21-8-40	W/C 65%以下		m3	益田3	-	1,2	-	
TSMN0931	生コンクリート 21-8-40	W/C 65%以下		m3	津和野1	17,100	1,2	-	
TSMN0931	生コンクリート 21-8-40	W/C 65%以下		m3	津和野2	17,100	1,2	-	
TSMN0931	生コンクリート 21-8-40	W/C 65%以下		m3	津和野3	17,100	1,2	-	
TSMN0931	生コンクリート 21-8-40	W/C 65%以下		m3	隠岐1	22,600	1,2	-	
TSMN0931	生コンクリート 21-8-40	W/C 65%以下		m3	隠岐2	23,900	1,2,3	-	
TSMN0931	生コンクリート 21-8-40	W/C 65%以下		m3	隠岐3	-	1,2	-	
TSMN0936	生コンクリート 21-8-20	W/C 65%以下		m3	松江1	17,140	1,2	-	
TSMN0936	生コンクリート 21-8-20	W/C 65%以下		m3	松江2	-	1,2	-	a:17,140円 b:17,240円 c:17,340円 d:17,440円
TSMN0936	生コンクリート 21-8-20	W/C 65%以下		m3	広瀬1	-	1,2	-	a:17,140円 b:17,340円
TSMN0936	生コンクリート 21-8-20	W/C 65%以下		m3	広瀬2	-	1,2	-	a:17,140円 b:17,340円
TSMN0936	生コンクリート 21-8-20	W/C 65%以下		m3	雲南1	18,340	1,2	-	
TSMN0936	生コンクリート 21-8-20	W/C 65%以下		m3	雲南2	18,340	1,2	-	
TSMN0936	生コンクリート 21-8-20	W/C 65%以下		m3	雲南3	18,340	1,2	-	
TSMN0936	生コンクリート 21-8-20	W/C 65%以下		m3	仁多	18,340	1,2	-	
TSMN0936	生コンクリート 21-8-20	W/C 65%以下		m3	出雲1	16,840	1,2	-	
TSMN0936	生コンクリート 21-8-20	W/C 65%以下		m3	出雲2	16,840	1,2	-	

- 1.セメント種類は普通セメント
- 2.小型車割増しは4t車を標準とする
- 3.隠岐2は大型車、小型車同様
- 4.曲げコンクリート4.5-2.5-40は工場渡し価格
- 5.摘要に記載のコードについても同じ

1-2-1 生コンクリート(普通ポルトランドセメント)

令和元年6月1日適用

コード	名称	規格1	規格2	単位	単価地区	単価	注釈	海上輸送費	摘要
TSMN0936	生コンクリート 21-8-20	W/C 65%以下		m3	出雲3	16,840	1,2	-	
TSMN0936	生コンクリート 21-8-20	W/C 65%以下		m3	大田	17,700	1,2	-	
TSMN0936	生コンクリート 21-8-20	W/C 65%以下		m3	県央1	17,700	1,2	-	
TSMN0936	生コンクリート 21-8-20	W/C 65%以下		m3	県央2	17,700	1,2	-	
TSMN0936	生コンクリート 21-8-20	W/C 65%以下		m3	浜田1	17,450	1,2	-	
TSMN0936	生コンクリート 21-8-20	W/C 65%以下		m3	浜田2	17,450	1,2	-	
TSMN0936	生コンクリート 21-8-20	W/C 65%以下		m3	浜田3	17,450	1,2	-	
TSMN0936	生コンクリート 21-8-20	W/C 65%以下		m3	益田1	17,400	1,2	-	
TSMN0936	生コンクリート 21-8-20	W/C 65%以下		m3	益田2	17,600	1,2	-	
TSMN0936	生コンクリート 21-8-20	W/C 65%以下		m3	益田3	-	1,2	-	
TSMN0936	生コンクリート 21-8-20	W/C 65%以下		m3	津和野1	17,400	1,2	-	
TSMN0936	生コンクリート 21-8-20	W/C 65%以下		m3	津和野2	17,400	1,2	-	
TSMN0936	生コンクリート 21-8-20	W/C 65%以下		m3	津和野3	17,400	1,2	-	
TSMN0936	生コンクリート 21-8-20	W/C 65%以下		m3	隠岐1	22,900	1,2	-	
TSMN0936	生コンクリート 21-8-20	W/C 65%以下		m3	隠岐2	24,400	1,2,3	-	
TSMN0936	生コンクリート 21-8-20	W/C 65%以下		m3	隠岐3	-	1,2	-	
T0342	レディーミクストコンクリート指定品	呼び強度21,スランプ8,粗骨材20(25)	W/C(55%),種別(普通)	m3	松江1	17,600	1,2,5	-	【TTPCD0002】
T0342	レディーミクストコンクリート指定品	呼び強度21,スランプ8,粗骨材20(25)	W/C(55%),種別(普通)	m3	松江2	-	1,2,5	-	【TTPCD0002】a:17,600円 b:17,700円 c:17,800円 d:17,900円
T0342	レディーミクストコンクリート指定品	呼び強度21,スランプ8,粗骨材20(25)	W/C(55%),種別(普通)	m3	広瀬1	-	1,2,5	-	【TTPCD0002】a:17,600円 b:17,800円
T0342	レディーミクストコンクリート指定品	呼び強度21,スランプ8,粗骨材20(25)	W/C(55%),種別(普通)	m3	広瀬2	-	1,2,5	-	【TTPCD0002】a:17,600円 b:17,800円
T0342	レディーミクストコンクリート指定品	呼び強度21,スランプ8,粗骨材20(25)	W/C(55%),種別(普通)	m3	雲南1	18,800	1,2,5	-	【TTPCD0002】
T0342	レディーミクストコンクリート指定品	呼び強度21,スランプ8,粗骨材20(25)	W/C(55%),種別(普通)	m3	雲南2	18,800	1,2,5	-	【TTPCD0002】
T0342	レディーミクストコンクリート指定品	呼び強度21,スランプ8,粗骨材20(25)	W/C(55%),種別(普通)	m3	雲南3	18,800	1,2,5	-	【TTPCD0002】
T0342	レディーミクストコンクリート指定品	呼び強度21,スランプ8,粗骨材20(25)	W/C(55%),種別(普通)	m3	仁多	18,800	1,2,5	-	【TTPCD0002】
T0342	レディーミクストコンクリート指定品	呼び強度21,スランプ8,粗骨材20(25)	W/C(55%),種別(普通)	m3	出雲1	17,300	1,2,5	-	【TTPCD0002】
T0342	レディーミクストコンクリート指定品	呼び強度21,スランプ8,粗骨材20(25)	W/C(55%),種別(普通)	m3	出雲2	17,300	1,2,5	-	【TTPCD0002】
T0342	レディーミクストコンクリート指定品	呼び強度21,スランプ8,粗骨材20(25)	W/C(55%),種別(普通)	m3	出雲3	17,300	1,2,5	-	【TTPCD0002】
T0342	レディーミクストコンクリート指定品	呼び強度21,スランプ8,粗骨材20(25)	W/C(55%),種別(普通)	m3	大田	18,200	1,2,5	-	【TTPCD0002】
T0342	レディーミクストコンクリート指定品	呼び強度21,スランプ8,粗骨材20(25)	W/C(55%),種別(普通)	m3	県央1	18,200	1,2,5	-	【TTPCD0002】
T0342	レディーミクストコンクリート指定品	呼び強度21,スランプ8,粗骨材20(25)	W/C(55%),種別(普通)	m3	県央2	18,200	1,2,5	-	【TTPCD0002】
T0342	レディーミクストコンクリート指定品	呼び強度21,スランプ8,粗骨材20(25)	W/C(55%),種別(普通)	m3	浜田1	18,300	1,2,5	-	【TTPCD0002】
T0342	レディーミクストコンクリート指定品	呼び強度21,スランプ8,粗骨材20(25)	W/C(55%),種別(普通)	m3	浜田2	18,300	1,2,5	-	【TTPCD0002】

- 1.セメント種類は普通セメント
- 2.小型車割増しは4t車を標準とする
- 3.隠岐2は大型車、小型車同様
- 4.曲げコンクリート4.5-2.5-40は工場渡し価格
- 5.摘要に記載のコードについても同じ

1-2-1 生コンクリート(普通ポルトランドセメント)

令和元年6月1日適用

8

コード	名称	規格1	規格2	単位	単価地区	単価	注釈	海上輸送費	摘要
T0342	レディーミクストコンクリート指定品	呼び強度21,スランブ8,粗骨材20(25)	W/C(55%),種別(普通)	m3	浜田3	18,300	1,2,5	-	【TTPCD0002】
T0342	レディーミクストコンクリート指定品	呼び強度21,スランブ8,粗骨材20(25)	W/C(55%),種別(普通)	m3	益田1	17,750	1,2,5	-	【TTPCD0002】
T0342	レディーミクストコンクリート指定品	呼び強度21,スランブ8,粗骨材20(25)	W/C(55%),種別(普通)	m3	益田2	17,950	1,2,5	-	【TTPCD0002】
T0342	レディーミクストコンクリート指定品	呼び強度21,スランブ8,粗骨材20(25)	W/C(55%),種別(普通)	m3	益田3	-	1,2,5	-	【TTPCD0002】
T0342	レディーミクストコンクリート指定品	呼び強度21,スランブ8,粗骨材20(25)	W/C(55%),種別(普通)	m3	津和野1	17,750	1,2,5	-	【TTPCD0002】
T0342	レディーミクストコンクリート指定品	呼び強度21,スランブ8,粗骨材20(25)	W/C(55%),種別(普通)	m3	津和野2	17,750	1,2,5	-	【TTPCD0002】
T0342	レディーミクストコンクリート指定品	呼び強度21,スランブ8,粗骨材20(25)	W/C(55%),種別(普通)	m3	津和野3	17,750	1,2,5	-	【TTPCD0002】
T0342	レディーミクストコンクリート指定品	呼び強度21,スランブ8,粗骨材20(25)	W/C(55%),種別(普通)	m3	隠岐1	23,400	1,2,5	-	【TTPCD0002】
T0342	レディーミクストコンクリート指定品	呼び強度21,スランブ8,粗骨材20(25)	W/C(55%),種別(普通)	m3	隠岐2	24,900	1,2,3,5	-	【TTPCD0002】
T0342	レディーミクストコンクリート指定品	呼び強度21,スランブ8,粗骨材20(25)	W/C(55%),種別(普通)	m3	隠岐3	-	1,2,5	-	【TTPCD0002】
TSMN0910	生コンクリート 21-8-40	W/C 55%以下		m3	松江1	17,220	1,2,5	-	【TTPCD0006】 【T1030031】
TSMN0910	生コンクリート 21-8-40	W/C 55%以下		m3	松江2	-	1,2,5	-	【TTPCD0006】 【T1030031】a:17,220円 b:17,320円 c:17,420円 d:17,520円
TSMN0910	生コンクリート 21-8-40	W/C 55%以下		m3	広瀬1	-	1,2,5	-	【TTPCD0006】 【T1030031】a:17,220円 b:17,420円
TSMN0910	生コンクリート 21-8-40	W/C 55%以下		m3	広瀬2	-	1,2,5	-	【TTPCD0006】 【T1030031】 a:17,220円 b:17,420円
TSMN0910	生コンクリート 21-8-40	W/C 55%以下		m3	雲南1	18,420	1,2,5	-	【TTPCD0006】 【T1030031】
TSMN0910	生コンクリート 21-8-40	W/C 55%以下		m3	雲南2	18,420	1,2,5	-	【TTPCD0006】 【T1030031】
TSMN0910	生コンクリート 21-8-40	W/C 55%以下		m3	雲南3	18,420	1,2,5	-	【TTPCD0006】 【T1030031】
TSMN0910	生コンクリート 21-8-40	W/C 55%以下		m3	仁多	18,420	1,2,5	-	【TTPCD0006】 【T1030031】
TSMN0910	生コンクリート 21-8-40	W/C 55%以下		m3	出雲1	16,920	1,2,5	-	【TTPCD0006】 【T1030031】
TSMN0910	生コンクリート 21-8-40	W/C 55%以下		m3	出雲2	16,920	1,2,5	-	【TTPCD0006】 【T1030031】
TSMN0910	生コンクリート 21-8-40	W/C 55%以下		m3	出雲3	16,920	1,2,5	-	【TTPCD0006】 【T1030031】
TSMN0910	生コンクリート 21-8-40	W/C 55%以下		m3	大田	17,800	1,2,5	-	【TTPCD0006】 【T1030031】
TSMN0910	生コンクリート 21-8-40	W/C 55%以下		m3	県央1	17,800	1,2,5	-	【TTPCD0006】 【T1030031】
TSMN0910	生コンクリート 21-8-40	W/C 55%以下		m3	県央2	17,800	1,2,5	-	【TTPCD0006】 【T1030031】
TSMN0910	生コンクリート 21-8-40	W/C 55%以下		m3	浜田1	17,700	1,2,5	-	【TTPCD0006】 【T1030031】
TSMN0910	生コンクリート 21-8-40	W/C 55%以下		m3	浜田2	17,700	1,2,5	-	【TTPCD0006】 【T1030031】
TSMN0910	生コンクリート 21-8-40	W/C 55%以下		m3	浜田3	17,700	1,2,5	-	【TTPCD0006】 【T1030031】
TSMN0910	生コンクリート 21-8-40	W/C 55%以下		m3	益田1	17,450	1,2,5	-	【TTPCD0006】 【T1030031】
TSMN0910	生コンクリート 21-8-40	W/C 55%以下		m3	益田2	17,650	1,2,5	-	【TTPCD0006】 【T1030031】
TSMN0910	生コンクリート 21-8-40	W/C 55%以下		m3	益田3	-	1,2,5	-	【TTPCD0006】 【T1030031】
TSMN0910	生コンクリート 21-8-40	W/C 55%以下		m3	津和野1	17,450	1,2,5	-	【TTPCD0006】 【T1030031】
TSMN0910	生コンクリート 21-8-40	W/C 55%以下		m3	津和野2	17,450	1,2,5	-	【TTPCD0006】 【T1030031】

- 1.セメント種類は普通セメント
- 2.小型車割増しは4t車を標準とする
- 3.隠岐2は大型車、小型車同様
- 4.曲げコンクリート4.5-2.5-40は工場渡し価格
- 5.摘要に記載のコードについても同じ

1-2-1 生コンクリート(普通ポルトランドセメント)

令和元年6月1日適用

9

コード	名称	規格1	規格2	単位	単価地区	単価	注釈	海上輸送費	摘要
TSMN0910	生コンクリート 21-8-40	W/C 55%以下		m3	津和野3	17,450	1,2,5	-	【TTPCD0006】【T1030031】
TSMN0910	生コンクリート 21-8-40	W/C 55%以下		m3	隠岐1	23,100	1,2,5	-	【TTPCD0006】【T1030031】
TSMN0910	生コンクリート 21-8-40	W/C 55%以下		m3	隠岐2	24,300	1,2,3,5	-	【TTPCD0006】【T1030031】
TSMN0910	生コンクリート 21-8-40	W/C 55%以下		m3	隠岐3	-	1,2,5	-	【TTPCD0006】【T1030031】
T0343	レディーミクストコンクリート指定品	呼び強度21,スランプ12,粗骨材20(25)	W/C(55%),種別(普通)	m3	松江1	17,810	1,2	-	
T0343	レディーミクストコンクリート指定品	呼び強度21,スランプ12,粗骨材20(25)	W/C(55%),種別(普通)	m3	松江2	-	1,2	-	a:17,810円 b:17,910円 c:18,010円 d:18,110円
T0343	レディーミクストコンクリート指定品	呼び強度21,スランプ12,粗骨材20(25)	W/C(55%),種別(普通)	m3	広瀬1	-	1,2	-	a:17,810円 b:18,010円
T0343	レディーミクストコンクリート指定品	呼び強度21,スランプ12,粗骨材20(25)	W/C(55%),種別(普通)	m3	広瀬2	-	1,2	-	a:17,810円 b:18,010円
T0343	レディーミクストコンクリート指定品	呼び強度21,スランプ12,粗骨材20(25)	W/C(55%),種別(普通)	m3	雲南1	19,010	1,2	-	
T0343	レディーミクストコンクリート指定品	呼び強度21,スランプ12,粗骨材20(25)	W/C(55%),種別(普通)	m3	雲南2	19,010	1,2	-	
T0343	レディーミクストコンクリート指定品	呼び強度21,スランプ12,粗骨材20(25)	W/C(55%),種別(普通)	m3	雲南3	19,010	1,2	-	
T0343	レディーミクストコンクリート指定品	呼び強度21,スランプ12,粗骨材20(25)	W/C(55%),種別(普通)	m3	仁多	19,010	1,2	-	
T0343	レディーミクストコンクリート指定品	呼び強度21,スランプ12,粗骨材20(25)	W/C(55%),種別(普通)	m3	出雲1	17,510	1,2	-	
T0343	レディーミクストコンクリート指定品	呼び強度21,スランプ12,粗骨材20(25)	W/C(55%),種別(普通)	m3	出雲2	17,510	1,2	-	
T0343	レディーミクストコンクリート指定品	呼び強度21,スランプ12,粗骨材20(25)	W/C(55%),種別(普通)	m3	出雲3	17,510	1,2	-	
T0343	レディーミクストコンクリート指定品	呼び強度21,スランプ12,粗骨材20(25)	W/C(55%),種別(普通)	m3	大田	18,400	1,2	-	
T0343	レディーミクストコンクリート指定品	呼び強度21,スランプ12,粗骨材20(25)	W/C(55%),種別(普通)	m3	県央1	18,400	1,2	-	
T0343	レディーミクストコンクリート指定品	呼び強度21,スランプ12,粗骨材20(25)	W/C(55%),種別(普通)	m3	県央2	18,400	1,2	-	
T0343	レディーミクストコンクリート指定品	呼び強度21,スランプ12,粗骨材20(25)	W/C(55%),種別(普通)	m3	浜田1	18,500	1,2	-	
T0343	レディーミクストコンクリート指定品	呼び強度21,スランプ12,粗骨材20(25)	W/C(55%),種別(普通)	m3	浜田2	18,500	1,2	-	
T0343	レディーミクストコンクリート指定品	呼び強度21,スランプ12,粗骨材20(25)	W/C(55%),種別(普通)	m3	浜田3	18,500	1,2	-	
T0343	レディーミクストコンクリート指定品	呼び強度21,スランプ12,粗骨材20(25)	W/C(55%),種別(普通)	m3	益田1	17,950	1,2	-	
T0343	レディーミクストコンクリート指定品	呼び強度21,スランプ12,粗骨材20(25)	W/C(55%),種別(普通)	m3	益田2	18,150	1,2	-	
T0343	レディーミクストコンクリート指定品	呼び強度21,スランプ12,粗骨材20(25)	W/C(55%),種別(普通)	m3	益田3	-	1,2	-	
T0343	レディーミクストコンクリート指定品	呼び強度21,スランプ12,粗骨材20(25)	W/C(55%),種別(普通)	m3	津和野1	17,950	1,2	-	
T0343	レディーミクストコンクリート指定品	呼び強度21,スランプ12,粗骨材20(25)	W/C(55%),種別(普通)	m3	津和野2	17,950	1,2	-	
T0343	レディーミクストコンクリート指定品	呼び強度21,スランプ12,粗骨材20(25)	W/C(55%),種別(普通)	m3	津和野3	17,950	1,2	-	
T0343	レディーミクストコンクリート指定品	呼び強度21,スランプ12,粗骨材20(25)	W/C(55%),種別(普通)	m3	隠岐1	23,800	1,2	-	
T0343	レディーミクストコンクリート指定品	呼び強度21,スランプ12,粗骨材20(25)	W/C(55%),種別(普通)	m3	隠岐2	25,300	1,2,3	-	
T0343	レディーミクストコンクリート指定品	呼び強度21,スランプ12,粗骨材20(25)	W/C(55%),種別(普通)	m3	隠岐3	-	1,2	-	
T0352	レディーミクストコンクリート指定品	呼び強度24,スランプ8,粗骨材20(25)	W/C(55%),種別(普通)	m3	松江1	17,600	1,2	-	
T0352	レディーミクストコンクリート指定品	呼び強度24,スランプ8,粗骨材20(25)	W/C(55%),種別(普通)	m3	松江2	-	1,2	-	a:17,600円 b:17,700円 c:17,800円 d:17,900円

- 1.セメント種類は普通セメント
- 2.小型車割増しは4t車を標準とする
- 3.隠岐2は大型車、小型車同様
- 4.曲げコンクリート4.5-2.5-40は工場渡し価格
- 5.摘要に記載のコードについても同じ

1-2-1 生コンクリート(普通ポルトランドセメント)

コード	名称	規格1	規格2	単位	単価地区	単価	注釈	海上輸送費	摘要
T0352	レディーミクストコンクリート指定品	呼び強度24,スランブ8,粗骨材20(25)	W/C(55%),種別(普通)	m3	広瀬1	-	1,2	-	a:17,600円 b:17,800円
T0352	レディーミクストコンクリート指定品	呼び強度24,スランブ8,粗骨材20(25)	W/C(55%),種別(普通)	m3	広瀬2	-	1,2	-	a:17,600円 b:17,800円
T0352	レディーミクストコンクリート指定品	呼び強度24,スランブ8,粗骨材20(25)	W/C(55%),種別(普通)	m3	雲南1	18,800	1,2	-	
T0352	レディーミクストコンクリート指定品	呼び強度24,スランブ8,粗骨材20(25)	W/C(55%),種別(普通)	m3	雲南2	18,800	1,2	-	
T0352	レディーミクストコンクリート指定品	呼び強度24,スランブ8,粗骨材20(25)	W/C(55%),種別(普通)	m3	雲南3	18,800	1,2	-	
T0352	レディーミクストコンクリート指定品	呼び強度24,スランブ8,粗骨材20(25)	W/C(55%),種別(普通)	m3	仁多	18,800	1,2	-	
T0352	レディーミクストコンクリート指定品	呼び強度24,スランブ8,粗骨材20(25)	W/C(55%),種別(普通)	m3	出雲1	17,300	1,2	-	
T0352	レディーミクストコンクリート指定品	呼び強度24,スランブ8,粗骨材20(25)	W/C(55%),種別(普通)	m3	出雲2	17,300	1,2	-	
T0352	レディーミクストコンクリート指定品	呼び強度24,スランブ8,粗骨材20(25)	W/C(55%),種別(普通)	m3	出雲3	17,300	1,2	-	
T0352	レディーミクストコンクリート指定品	呼び強度24,スランブ8,粗骨材20(25)	W/C(55%),種別(普通)	m3	大田	18,200	1,2	-	
T0352	レディーミクストコンクリート指定品	呼び強度24,スランブ8,粗骨材20(25)	W/C(55%),種別(普通)	m3	県央1	18,200	1,2	-	
T0352	レディーミクストコンクリート指定品	呼び強度24,スランブ8,粗骨材20(25)	W/C(55%),種別(普通)	m3	県央2	18,200	1,2	-	
T0352	レディーミクストコンクリート指定品	呼び強度24,スランブ8,粗骨材20(25)	W/C(55%),種別(普通)	m3	浜田1	18,300	1,2	-	
T0352	レディーミクストコンクリート指定品	呼び強度24,スランブ8,粗骨材20(25)	W/C(55%),種別(普通)	m3	浜田2	18,300	1,2	-	
T0352	レディーミクストコンクリート指定品	呼び強度24,スランブ8,粗骨材20(25)	W/C(55%),種別(普通)	m3	浜田3	18,300	1,2	-	
T0352	レディーミクストコンクリート指定品	呼び強度24,スランブ8,粗骨材20(25)	W/C(55%),種別(普通)	m3	益田1	17,750	1,2	-	
T0352	レディーミクストコンクリート指定品	呼び強度24,スランブ8,粗骨材20(25)	W/C(55%),種別(普通)	m3	益田2	17,950	1,2	-	
T0352	レディーミクストコンクリート指定品	呼び強度24,スランブ8,粗骨材20(25)	W/C(55%),種別(普通)	m3	益田3	-	1,2	-	
T0352	レディーミクストコンクリート指定品	呼び強度24,スランブ8,粗骨材20(25)	W/C(55%),種別(普通)	m3	津和野1	17,750	1,2	-	
T0352	レディーミクストコンクリート指定品	呼び強度24,スランブ8,粗骨材20(25)	W/C(55%),種別(普通)	m3	津和野2	17,750	1,2	-	
T0352	レディーミクストコンクリート指定品	呼び強度24,スランブ8,粗骨材20(25)	W/C(55%),種別(普通)	m3	津和野3	17,750	1,2	-	
T0352	レディーミクストコンクリート指定品	呼び強度24,スランブ8,粗骨材20(25)	W/C(55%),種別(普通)	m3	隠岐1	23,400	1,2	-	
T0352	レディーミクストコンクリート指定品	呼び強度24,スランブ8,粗骨材20(25)	W/C(55%),種別(普通)	m3	隠岐2	24,900	1,2,3	-	
T0352	レディーミクストコンクリート指定品	呼び強度24,スランブ8,粗骨材20(25)	W/C(55%),種別(普通)	m3	隠岐3	-	1,2	-	
T1030041	レディーミクストコンクリート指定品	呼び強度24,スランブ8,粗骨材40	W/C(55%),種別(普通)	m3	松江1	17,220	1,2,5	-	【TTPCD0007】【T0322】
T1030041	レディーミクストコンクリート指定品	呼び強度24,スランブ8,粗骨材40	W/C(55%),種別(普通)	m3	松江2	-	1,2,5	-	【TTPCD0007】【T0322】a:17,220円 b:17,320円 c:17,420円 d:17,520円
T1030041	レディーミクストコンクリート指定品	呼び強度24,スランブ8,粗骨材40	W/C(55%),種別(普通)	m3	広瀬1	-	1,2,5	-	【TTPCD0007】【T0322】a:17,220円 b:17,420円
T1030041	レディーミクストコンクリート指定品	呼び強度24,スランブ8,粗骨材40	W/C(55%),種別(普通)	m3	広瀬2	-	1,2,5	-	【TTPCD0007】【T0322】a:17,220円 b:17,420円
T1030041	レディーミクストコンクリート指定品	呼び強度24,スランブ8,粗骨材40	W/C(55%),種別(普通)	m3	雲南1	18,420	1,2,5	-	【TTPCD0007】【T0322】
T1030041	レディーミクストコンクリート指定品	呼び強度24,スランブ8,粗骨材40	W/C(55%),種別(普通)	m3	雲南2	18,420	1,2,5	-	【TTPCD0007】【T0322】
T1030041	レディーミクストコンクリート指定品	呼び強度24,スランブ8,粗骨材40	W/C(55%),種別(普通)	m3	雲南3	18,420	1,2,5	-	【TTPCD0007】【T0322】
T1030041	レディーミクストコンクリート指定品	呼び強度24,スランブ8,粗骨材40	W/C(55%),種別(普通)	m3	仁多	18,420	1,2,5	-	【TTPCD0007】【T0322】

- 1.セメント種類は普通セメント
- 2.小型車割増しは4t車を標準とする
- 3.隠岐2は大型車、小型車同様
- 4.曲げコンクリート4.5-2.5-40は工場渡し価格
- 5.摘要に記載のコードについても同じ

コード	名称	規格1	規格2	単位	単価地区	単価	注釈	海上輸送費	摘要
T1030041	レディーミクストコンクリート指定品	呼び強度24,スランブ8,粗骨材40	W/C(55%),種別(普通)	m3	出雲1	16,920	1,2,5	-	【TTPCD0007】【T0322】
T1030041	レディーミクストコンクリート指定品	呼び強度24,スランブ8,粗骨材40	W/C(55%),種別(普通)	m3	出雲2	16,920	1,2,5	-	【TTPCD0007】【T0322】
T1030041	レディーミクストコンクリート指定品	呼び強度24,スランブ8,粗骨材40	W/C(55%),種別(普通)	m3	出雲3	16,920	1,2,5	-	【TTPCD0007】【T0322】
T1030041	レディーミクストコンクリート指定品	呼び強度24,スランブ8,粗骨材40	W/C(55%),種別(普通)	m3	大田	17,800	1,2,5	-	【TTPCD0007】【T0322】
T1030041	レディーミクストコンクリート指定品	呼び強度24,スランブ8,粗骨材40	W/C(55%),種別(普通)	m3	県央1	17,800	1,2,5	-	【TTPCD0007】【T0322】
T1030041	レディーミクストコンクリート指定品	呼び強度24,スランブ8,粗骨材40	W/C(55%),種別(普通)	m3	県央2	17,800	1,2,5	-	【TTPCD0007】【T0322】
T1030041	レディーミクストコンクリート指定品	呼び強度24,スランブ8,粗骨材40	W/C(55%),種別(普通)	m3	浜田1	17,700	1,2,5	-	【TTPCD0007】【T0322】
T1030041	レディーミクストコンクリート指定品	呼び強度24,スランブ8,粗骨材40	W/C(55%),種別(普通)	m3	浜田2	17,700	1,2,5	-	【TTPCD0007】【T0322】
T1030041	レディーミクストコンクリート指定品	呼び強度24,スランブ8,粗骨材40	W/C(55%),種別(普通)	m3	浜田3	17,700	1,2,5	-	【TTPCD0007】【T0322】
T1030041	レディーミクストコンクリート指定品	呼び強度24,スランブ8,粗骨材40	W/C(55%),種別(普通)	m3	益田1	17,450	1,2,5	-	【TTPCD0007】【T0322】
T1030041	レディーミクストコンクリート指定品	呼び強度24,スランブ8,粗骨材40	W/C(55%),種別(普通)	m3	益田2	17,650	1,2,5	-	【TTPCD0007】【T0322】
T1030041	レディーミクストコンクリート指定品	呼び強度24,スランブ8,粗骨材40	W/C(55%),種別(普通)	m3	益田3	-	1,2,5	-	【TTPCD0007】【T0322】
T1030041	レディーミクストコンクリート指定品	呼び強度24,スランブ8,粗骨材40	W/C(55%),種別(普通)	m3	津和野1	17,450	1,2,5	-	【TTPCD0007】【T0322】
T1030041	レディーミクストコンクリート指定品	呼び強度24,スランブ8,粗骨材40	W/C(55%),種別(普通)	m3	津和野2	17,450	1,2,5	-	【TTPCD0007】【T0322】
T1030041	レディーミクストコンクリート指定品	呼び強度24,スランブ8,粗骨材40	W/C(55%),種別(普通)	m3	津和野3	17,450	1,2,5	-	【TTPCD0007】【T0322】
T1030041	レディーミクストコンクリート指定品	呼び強度24,スランブ8,粗骨材40	W/C(55%),種別(普通)	m3	隠岐1	23,100	1,2,5	-	【TTPCD0007】【T0322】
T1030041	レディーミクストコンクリート指定品	呼び強度24,スランブ8,粗骨材40	W/C(55%),種別(普通)	m3	隠岐2	24,300	1,2,3,5	-	【TTPCD0007】【T0322】
T1030041	レディーミクストコンクリート指定品	呼び強度24,スランブ8,粗骨材40	W/C(55%),種別(普通)	m3	隠岐3	-	1,2,5	-	【TTPCD0007】【T0322】
T0353	レディーミクストコンクリート指定品	呼び強度24,スランブ12,粗骨材20(25)	W/C(55%),種別(普通)	m3	松江1	17,810	1,2	-	
T0353	レディーミクストコンクリート指定品	呼び強度24,スランブ12,粗骨材20(25)	W/C(55%),種別(普通)	m3	松江2	-	1,2	-	a:17,810円 b:17,910円 c:18,010円 d:18,110円
T0353	レディーミクストコンクリート指定品	呼び強度24,スランブ12,粗骨材20(25)	W/C(55%),種別(普通)	m3	広瀬1	-	1,2	-	a:17,810円 b:18,010円
T0353	レディーミクストコンクリート指定品	呼び強度24,スランブ12,粗骨材20(25)	W/C(55%),種別(普通)	m3	広瀬2	-	1,2	-	a:17,810円 b:18,010円
T0353	レディーミクストコンクリート指定品	呼び強度24,スランブ12,粗骨材20(25)	W/C(55%),種別(普通)	m3	雲南1	19,010	1,2	-	
T0353	レディーミクストコンクリート指定品	呼び強度24,スランブ12,粗骨材20(25)	W/C(55%),種別(普通)	m3	雲南2	19,010	1,2	-	
T0353	レディーミクストコンクリート指定品	呼び強度24,スランブ12,粗骨材20(25)	W/C(55%),種別(普通)	m3	雲南3	19,010	1,2	-	
T0353	レディーミクストコンクリート指定品	呼び強度24,スランブ12,粗骨材20(25)	W/C(55%),種別(普通)	m3	仁多	19,010	1,2	-	
T0353	レディーミクストコンクリート指定品	呼び強度24,スランブ12,粗骨材20(25)	W/C(55%),種別(普通)	m3	出雲1	17,510	1,2	-	
T0353	レディーミクストコンクリート指定品	呼び強度24,スランブ12,粗骨材20(25)	W/C(55%),種別(普通)	m3	出雲2	17,510	1,2	-	
T0353	レディーミクストコンクリート指定品	呼び強度24,スランブ12,粗骨材20(25)	W/C(55%),種別(普通)	m3	出雲3	17,510	1,2	-	
T0353	レディーミクストコンクリート指定品	呼び強度24,スランブ12,粗骨材20(25)	W/C(55%),種別(普通)	m3	大田	18,400	1,2	-	
T0353	レディーミクストコンクリート指定品	呼び強度24,スランブ12,粗骨材20(25)	W/C(55%),種別(普通)	m3	県央1	18,400	1,2	-	
T0353	レディーミクストコンクリート指定品	呼び強度24,スランブ12,粗骨材20(25)	W/C(55%),種別(普通)	m3	県央2	18,400	1,2	-	

- 1.セメント種類は普通セメント
- 2.小型車割増しは4t車を標準とする
- 3.隠岐2は大型車、小型車同様
- 4.曲げコンクリート4.5-2.5-40は工場渡し価格
- 5.摘要に記載のコードについても同じ

1-2-1 生コンクリート(普通ポルトランドセメント)

コード	名称	規格1	規格2	単位	単価地区	単価	注釈	海上輸送費	摘要
T0353	レディーミクストコンクリート指定品	呼び強度24,スランブ12,粗骨材20(25)	W/C(55%),種別(普通)	m3	浜田1	18,500	1,2	-	
T0353	レディーミクストコンクリート指定品	呼び強度24,スランブ12,粗骨材20(25)	W/C(55%),種別(普通)	m3	浜田2	18,500	1,2	-	
T0353	レディーミクストコンクリート指定品	呼び強度24,スランブ12,粗骨材20(25)	W/C(55%),種別(普通)	m3	浜田3	18,500	1,2	-	
T0353	レディーミクストコンクリート指定品	呼び強度24,スランブ12,粗骨材20(25)	W/C(55%),種別(普通)	m3	益田1	17,950	1,2	-	
T0353	レディーミクストコンクリート指定品	呼び強度24,スランブ12,粗骨材20(25)	W/C(55%),種別(普通)	m3	益田2	18,150	1,2	-	
T0353	レディーミクストコンクリート指定品	呼び強度24,スランブ12,粗骨材20(25)	W/C(55%),種別(普通)	m3	益田3	-	1,2	-	
T0353	レディーミクストコンクリート指定品	呼び強度24,スランブ12,粗骨材20(25)	W/C(55%),種別(普通)	m3	津和野1	17,950	1,2	-	
T0353	レディーミクストコンクリート指定品	呼び強度24,スランブ12,粗骨材20(25)	W/C(55%),種別(普通)	m3	津和野2	17,950	1,2	-	
T0353	レディーミクストコンクリート指定品	呼び強度24,スランブ12,粗骨材20(25)	W/C(55%),種別(普通)	m3	津和野3	17,950	1,2	-	
T0353	レディーミクストコンクリート指定品	呼び強度24,スランブ12,粗骨材20(25)	W/C(55%),種別(普通)	m3	隠岐1	23,800	1,2	-	
T0353	レディーミクストコンクリート指定品	呼び強度24,スランブ12,粗骨材20(25)	W/C(55%),種別(普通)	m3	隠岐2	25,300	1,2,3	-	
T0353	レディーミクストコンクリート指定品	呼び強度24,スランブ12,粗骨材20(25)	W/C(55%),種別(普通)	m3	隠岐3	-	1,2	-	
T0360	生コンクリート 30-8-20	W/C 55%以下 単位C量300kg以上		m3	松江1	18,460	1,2	-	
T0360	生コンクリート 30-8-20	W/C 55%以下 単位C量300kg以上		m3	松江2	-	1,2	-	a:18,460円 b:18,560円 c:18,660円 d:18,760円
T0360	生コンクリート 30-8-20	W/C 55%以下 単位C量300kg以上		m3	広瀬1	-	1,2	-	a:18,460円 b:18,660円
T0360	生コンクリート 30-8-20	W/C 55%以下 単位C量300kg以上		m3	広瀬2	-	1,2	-	a:18,460円 b:18,660円
T0360	生コンクリート 30-8-20	W/C 55%以下 単位C量300kg以上		m3	雲南1	19,660	1,2	-	
T0360	生コンクリート 30-8-20	W/C 55%以下 単位C量300kg以上		m3	雲南2	19,660	1,2	-	
T0360	生コンクリート 30-8-20	W/C 55%以下 単位C量300kg以上		m3	雲南3	19,660	1,2	-	
T0360	生コンクリート 30-8-20	W/C 55%以下 単位C量300kg以上		m3	仁多	19,660	1,2	-	
T0360	生コンクリート 30-8-20	W/C 55%以下 単位C量300kg以上		m3	出雲1	18,160	1,2	-	
T0360	生コンクリート 30-8-20	W/C 55%以下 単位C量300kg以上		m3	出雲2	18,160	1,2	-	
T0360	生コンクリート 30-8-20	W/C 55%以下 単位C量300kg以上		m3	出雲3	18,160	1,2	-	
T0360	生コンクリート 30-8-20	W/C 55%以下 単位C量300kg以上		m3	大田	19,200	1,2	-	
T0360	生コンクリート 30-8-20	W/C 55%以下 単位C量300kg以上		m3	県央1	19,200	1,2	-	
T0360	生コンクリート 30-8-20	W/C 55%以下 単位C量300kg以上		m3	県央2	19,200	1,2	-	
T0360	生コンクリート 30-8-20	W/C 55%以下 単位C量300kg以上		m3	浜田1	18,700	1,2	-	
T0360	生コンクリート 30-8-20	W/C 55%以下 単位C量300kg以上		m3	浜田2	18,700	1,2	-	
T0360	生コンクリート 30-8-20	W/C 55%以下 単位C量300kg以上		m3	浜田3	18,700	1,2	-	
T0360	生コンクリート 30-8-20	W/C 55%以下 単位C量300kg以上		m3	益田1	18,650	1,2	-	
T0360	生コンクリート 30-8-20	W/C 55%以下 単位C量300kg以上		m3	益田2	18,850	1,2	-	
T0360	生コンクリート 30-8-20	W/C 55%以下 単位C量300kg以上		m3	益田3	-	1,2	-	

- 1.セメント種類は普通セメント
- 2.小型車割増しは4t車を標準とする
- 3.隠岐2は大型車、小型車同様
- 4.曲げコンクリート4.5-2.5-40は工場渡し価格
- 5.摘要に記載のコードについても同じ

1-2-1 生コンクリート(普通ポルトランドセメント)

コード	名称	規格1	規格2	単位	単価地区	単価	注釈	海上輸送費	摘要
T0360	生コンクリート 30-8-20	W/C 55%以下 単位C量300kg以上		m3	津和野1	18,650	1,2	-	
T0360	生コンクリート 30-8-20	W/C 55%以下 単位C量300kg以上		m3	津和野2	18,650	1,2	-	
T0360	生コンクリート 30-8-20	W/C 55%以下 単位C量300kg以上		m3	津和野3	18,650	1,2	-	
T0360	生コンクリート 30-8-20	W/C 55%以下 単位C量300kg以上		m3	隠岐1	24,700	1,2	-	
T0360	生コンクリート 30-8-20	W/C 55%以下 単位C量300kg以上		m3	隠岐2	26,200	1,2,3	-	
T0360	生コンクリート 30-8-20	W/C 55%以下 単位C量300kg以上		m3	隠岐3	-	1,2	-	
T0363	生コンクリート 36-8-20	W/C 55%以下 単位C量300kg以上		m3	松江1	19,400	1,2	-	
T0363	生コンクリート 36-8-20	W/C 55%以下 単位C量300kg以上		m3	松江2	-	1,2	-	a:19,400円 b:19,500円 c:19,600円 d:19,700円
T0363	生コンクリート 36-8-20	W/C 55%以下 単位C量300kg以上		m3	広瀬1	-	1,2	-	a:19,400円 b:19,600円
T0363	生コンクリート 36-8-20	W/C 55%以下 単位C量300kg以上		m3	広瀬2	-	1,2	-	a:19,400円 b:19,600円
T0363	生コンクリート 36-8-20	W/C 55%以下 単位C量300kg以上		m3	雲南1	20,600	1,2	-	
T0363	生コンクリート 36-8-20	W/C 55%以下 単位C量300kg以上		m3	雲南2	20,600	1,2	-	
T0363	生コンクリート 36-8-20	W/C 55%以下 単位C量300kg以上		m3	雲南3	20,600	1,2	-	
T0363	生コンクリート 36-8-20	W/C 55%以下 単位C量300kg以上		m3	仁多	20,600	1,2	-	
T0363	生コンクリート 36-8-20	W/C 55%以下 単位C量300kg以上		m3	出雲1	19,100	1,2	-	
T0363	生コンクリート 36-8-20	W/C 55%以下 単位C量300kg以上		m3	出雲2	19,100	1,2	-	
T0363	生コンクリート 36-8-20	W/C 55%以下 単位C量300kg以上		m3	出雲3	19,100	1,2	-	
T0363	生コンクリート 36-8-20	W/C 55%以下 単位C量300kg以上		m3	大田	20,200	1,2	-	
T0363	生コンクリート 36-8-20	W/C 55%以下 単位C量300kg以上		m3	県央1	20,200	1,2	-	
T0363	生コンクリート 36-8-20	W/C 55%以下 単位C量300kg以上		m3	県央2	20,200	1,2	-	
T0363	生コンクリート 36-8-20	W/C 55%以下 単位C量300kg以上		m3	浜田1	20,500	1,2	-	
T0363	生コンクリート 36-8-20	W/C 55%以下 単位C量300kg以上		m3	浜田2	20,500	1,2	-	
T0363	生コンクリート 36-8-20	W/C 55%以下 単位C量300kg以上		m3	浜田3	20,500	1,2	-	
T0363	生コンクリート 36-8-20	W/C 55%以下 単位C量300kg以上		m3	益田1	19,650	1,2	-	
T0363	生コンクリート 36-8-20	W/C 55%以下 単位C量300kg以上		m3	益田2	19,850	1,2	-	
T0363	生コンクリート 36-8-20	W/C 55%以下 単位C量300kg以上		m3	益田3	-	1,2	-	
T0363	生コンクリート 36-8-20	W/C 55%以下 単位C量300kg以上		m3	津和野1	19,650	1,2	-	
T0363	生コンクリート 36-8-20	W/C 55%以下 単位C量300kg以上		m3	津和野2	19,650	1,2	-	
T0363	生コンクリート 36-8-20	W/C 55%以下 単位C量300kg以上		m3	津和野3	19,650	1,2	-	
T0363	生コンクリート 36-8-20	W/C 55%以下 単位C量300kg以上		m3	隠岐1	26,400	1,2	-	
T0363	生コンクリート 36-8-20	W/C 55%以下 単位C量300kg以上		m3	隠岐2	27,930	1,2,3	-	
T0363	生コンクリート 36-8-20	W/C 55%以下 単位C量300kg以上		m3	隠岐3	-	1,2	-	

- 1.セメント種類は普通セメント
- 2.小型車割増しは4t車を標準とする
- 3.隠岐2は大型車、小型車同様
- 4.曲げコンクリート4.5-2.5-40は工場渡し価格
- 5.摘要に記載のコードについても同じ

1-2-1 生コンクリート(普通ポルトランドセメント)

令和元年6月1日適用 14

コード	名称	規格1	規格2	単位	単価地区	単価	注釈	海上輸送費	摘要
T0365	生コンクリート 40-8-20	W/C 55%以下 単位C量300kg以上		m3	松江1	20,050	1,2	-	
T0365	生コンクリート 40-8-20	W/C 55%以下 単位C量300kg以上		m3	松江2	-	1,2	-	a:20,050円 b:20,150円 c:20,250円 d:20,350円
T0365	生コンクリート 40-8-20	W/C 55%以下 単位C量300kg以上		m3	広瀬1	-	1,2	-	a:20,050円 b:20,250円
T0365	生コンクリート 40-8-20	W/C 55%以下 単位C量300kg以上		m3	広瀬2	-	1,2	-	a:20,050円 b:20,250円
T0365	生コンクリート 40-8-20	W/C 55%以下 単位C量300kg以上		m3	雲南1	21,250	1,2	-	
T0365	生コンクリート 40-8-20	W/C 55%以下 単位C量300kg以上		m3	雲南2	21,250	1,2	-	
T0365	生コンクリート 40-8-20	W/C 55%以下 単位C量300kg以上		m3	雲南3	21,250	1,2	-	
T0365	生コンクリート 40-8-20	W/C 55%以下 単位C量300kg以上		m3	仁多	21,250	1,2	-	
T0365	生コンクリート 40-8-20	W/C 55%以下 単位C量300kg以上		m3	出雲1	19,750	1,2	-	
T0365	生コンクリート 40-8-20	W/C 55%以下 単位C量300kg以上		m3	出雲2	19,750	1,2	-	
T0365	生コンクリート 40-8-20	W/C 55%以下 単位C量300kg以上		m3	出雲3	19,750	1,2	-	
T0365	生コンクリート 40-8-20	W/C 55%以下 単位C量300kg以上		m3	大田	20,800	1,2	-	
T0365	生コンクリート 40-8-20	W/C 55%以下 単位C量300kg以上		m3	県央1	20,800	1,2	-	
T0365	生コンクリート 40-8-20	W/C 55%以下 単位C量300kg以上		m3	県央2	20,800	1,2	-	
T0365	生コンクリート 40-8-20	W/C 55%以下 単位C量300kg以上		m3	浜田1	21,150	1,2	-	
T0365	生コンクリート 40-8-20	W/C 55%以下 単位C量300kg以上		m3	浜田2	21,150	1,2	-	
T0365	生コンクリート 40-8-20	W/C 55%以下 単位C量300kg以上		m3	浜田3	21,150	1,2	-	
T0365	生コンクリート 40-8-20	W/C 55%以下 単位C量300kg以上		m3	益田1	20,300	1,2	-	
T0365	生コンクリート 40-8-20	W/C 55%以下 単位C量300kg以上		m3	益田2	20,500	1,2	-	
T0365	生コンクリート 40-8-20	W/C 55%以下 単位C量300kg以上		m3	益田3	-	1,2	-	
T0365	生コンクリート 40-8-20	W/C 55%以下 単位C量300kg以上		m3	津和野1	20,300	1,2	-	
T0365	生コンクリート 40-8-20	W/C 55%以下 単位C量300kg以上		m3	津和野2	20,300	1,2	-	
T0365	生コンクリート 40-8-20	W/C 55%以下 単位C量300kg以上		m3	津和野3	20,300	1,2	-	
T0365	生コンクリート 40-8-20	W/C 55%以下 単位C量300kg以上		m3	隠岐1	27,000	1,2	-	
T0365	生コンクリート 40-8-20	W/C 55%以下 単位C量300kg以上		m3	隠岐2	28,500	1,2,3	-	
T0365	生コンクリート 40-8-20	W/C 55%以下 単位C量300kg以上		m3	隠岐3	-	1,2	-	
T1030057	レディーミクストコンクリート指定品	曲げ4.5,スランプ2.5,粗骨材40	W/C(55%),種別(普通)	m3	松江1	17,700	1,2,4,5	-	【TSMN0990】 【TTPCD0059】
T1030057	レディーミクストコンクリート指定品	曲げ4.5,スランプ2.5,粗骨材40	W/C(55%),種別(普通)	m3	松江2	-	1,2,4,5	-	【TSMN0990】 【TTPCD0059】a:17,700円 b:17,800円 c:17,900円 d:18,000円
T1030057	レディーミクストコンクリート指定品	曲げ4.5,スランプ2.5,粗骨材40	W/C(55%),種別(普通)	m3	広瀬1	-	1,2,4,5	-	【TSMN0990】 【TTPCD0059】a:17,700円 b:17,900円
T1030057	レディーミクストコンクリート指定品	曲げ4.5,スランプ2.5,粗骨材40	W/C(55%),種別(普通)	m3	広瀬2	-	1,2,4,5	-	【TSMN0990】 【TTPCD0059】a:17,700円 b:17,900円
T1030057	レディーミクストコンクリート指定品	曲げ4.5,スランプ2.5,粗骨材40	W/C(55%),種別(普通)	m3	雲南1	17,900	1,2,4,5	-	【TSMN0990】 【TTPCD0059】
T1030057	レディーミクストコンクリート指定品	曲げ4.5,スランプ2.5,粗骨材40	W/C(55%),種別(普通)	m3	雲南2	17,900	1,2,4,5	-	【TSMN0990】 【TTPCD0059】

- 1.セメント種類は普通セメント
- 2.小型車割増しは4t車を標準とする
- 3.隠岐2は大型車、小型車同様
- 4.曲げコンクリート4.5-2.5-40は工場渡し価格
- 5.摘要に記載のコードについても同じ

コード	名称	規格1	規格2	単位	単価地区	単価	注釈	海上輸送費	摘要
T1030057	レディーミクストコンクリート指定品	曲げ4.5,スランブ2.5,粗骨材40	W/C(55%),種別(普通)	m3	雲南3	17,900	1,2,4,5	-	【TSMN0990】 【TTPCD0059】
T1030057	レディーミクストコンクリート指定品	曲げ4.5,スランブ2.5,粗骨材40	W/C(55%),種別(普通)	m3	仁多	17,900	1,2,4,5	-	【TSMN0990】 【TTPCD0059】
T1030057	レディーミクストコンクリート指定品	曲げ4.5,スランブ2.5,粗骨材40	W/C(55%),種別(普通)	m3	出雲1	15,600	1,2,4,5	-	【TSMN0990】 【TTPCD0059】
T1030057	レディーミクストコンクリート指定品	曲げ4.5,スランブ2.5,粗骨材40	W/C(55%),種別(普通)	m3	出雲2	15,600	1,2,4,5	-	【TSMN0990】 【TTPCD0059】
T1030057	レディーミクストコンクリート指定品	曲げ4.5,スランブ2.5,粗骨材40	W/C(55%),種別(普通)	m3	出雲3	15,600	1,2,4,5	-	【TSMN0990】 【TTPCD0059】
T1030057	レディーミクストコンクリート指定品	曲げ4.5,スランブ2.5,粗骨材40	W/C(55%),種別(普通)	m3	大田	18,100	1,2,4,5	-	【TSMN0990】 【TTPCD0059】
T1030057	レディーミクストコンクリート指定品	曲げ4.5,スランブ2.5,粗骨材40	W/C(55%),種別(普通)	m3	県央1	18,100	1,2,4,5	-	【TSMN0990】 【TTPCD0059】
T1030057	レディーミクストコンクリート指定品	曲げ4.5,スランブ2.5,粗骨材40	W/C(55%),種別(普通)	m3	県央2	18,100	1,2,4,5	-	【TSMN0990】 【TTPCD0059】
T1030057	レディーミクストコンクリート指定品	曲げ4.5,スランブ2.5,粗骨材40	W/C(55%),種別(普通)	m3	浜田1	16,900	1,2,4,5	-	【TSMN0990】 【TTPCD0059】
T1030057	レディーミクストコンクリート指定品	曲げ4.5,スランブ2.5,粗骨材40	W/C(55%),種別(普通)	m3	浜田2	16,900	1,2,4,5	-	【TSMN0990】 【TTPCD0059】
T1030057	レディーミクストコンクリート指定品	曲げ4.5,スランブ2.5,粗骨材40	W/C(55%),種別(普通)	m3	浜田3	16,900	1,2,4,5	-	【TSMN0990】 【TTPCD0059】
T1030057	レディーミクストコンクリート指定品	曲げ4.5,スランブ2.5,粗骨材40	W/C(55%),種別(普通)	m3	益田1	17,450	1,2,4,5	-	【TSMN0990】 【TTPCD0059】
T1030057	レディーミクストコンクリート指定品	曲げ4.5,スランブ2.5,粗骨材40	W/C(55%),種別(普通)	m3	益田2	17,650	1,2,4,5	-	【TSMN0990】 【TTPCD0059】
T1030057	レディーミクストコンクリート指定品	曲げ4.5,スランブ2.5,粗骨材40	W/C(55%),種別(普通)	m3	益田3	-	1,2,4,5	-	【TSMN0990】 【TTPCD0059】
T1030057	レディーミクストコンクリート指定品	曲げ4.5,スランブ2.5,粗骨材40	W/C(55%),種別(普通)	m3	津和野1	17,450	1,2,4,5	-	【TSMN0990】 【TTPCD0059】
T1030057	レディーミクストコンクリート指定品	曲げ4.5,スランブ2.5,粗骨材40	W/C(55%),種別(普通)	m3	津和野2	17,450	1,2,4,5	-	【TSMN0990】 【TTPCD0059】
T1030057	レディーミクストコンクリート指定品	曲げ4.5,スランブ2.5,粗骨材40	W/C(55%),種別(普通)	m3	津和野3	17,450	1,2,4,5	-	【TSMN0990】 【TTPCD0059】
T1030057	レディーミクストコンクリート指定品	曲げ4.5,スランブ2.5,粗骨材40	W/C(55%),種別(普通)	m3	隠岐1	22,100	1,2,4,5	-	【TSMN0990】 【TTPCD0059】
T1030057	レディーミクストコンクリート指定品	曲げ4.5,スランブ2.5,粗骨材40	W/C(55%),種別(普通)	m3	隠岐2	22,550	1,2,3,4,5	-	【TSMN0990】 【TTPCD0059】
T1030057	レディーミクストコンクリート指定品	曲げ4.5,スランブ2.5,粗骨材40	W/C(55%),種別(普通)	m3	隠岐3	-	1,2,4,5	-	【TSMN0990】 【TTPCD0059】
T1030059	レディーミクストコンクリート指定品	曲げ4.5,スランブ6.5,粗骨材40	W/C(55%),種別(普通)	m3	松江1	18,890	1,2,5	-	【TSMN0991】
T1030059	レディーミクストコンクリート指定品	曲げ4.5,スランブ6.5,粗骨材40	W/C(55%),種別(普通)	m3	松江2	-	1,2,5	-	【TSMN0991】a:18,890円 b:18,990円 c:19,090円 d:19,190円
T1030059	レディーミクストコンクリート指定品	曲げ4.5,スランブ6.5,粗骨材40	W/C(55%),種別(普通)	m3	広瀬1	-	1,2,5	-	【TSMN0991】a:18,890円 b:19,090
T1030059	レディーミクストコンクリート指定品	曲げ4.5,スランブ6.5,粗骨材40	W/C(55%),種別(普通)	m3	広瀬2	-	1,2,5	-	【TSMN0991】a:18,890円 b:19,090
T1030059	レディーミクストコンクリート指定品	曲げ4.5,スランブ6.5,粗骨材40	W/C(55%),種別(普通)	m3	雲南1	21,900	1,2,5	-	【TSMN0991】
T1030059	レディーミクストコンクリート指定品	曲げ4.5,スランブ6.5,粗骨材40	W/C(55%),種別(普通)	m3	雲南2	21,900	1,2,5	-	【TSMN0991】
T1030059	レディーミクストコンクリート指定品	曲げ4.5,スランブ6.5,粗骨材40	W/C(55%),種別(普通)	m3	雲南3	21,900	1,2,5	-	【TSMN0991】
T1030059	レディーミクストコンクリート指定品	曲げ4.5,スランブ6.5,粗骨材40	W/C(55%),種別(普通)	m3	仁多	21,900	1,2,5	-	【TSMN0991】
T1030059	レディーミクストコンクリート指定品	曲げ4.5,スランブ6.5,粗骨材40	W/C(55%),種別(普通)	m3	出雲1	18,700	1,2,5	-	【TSMN0991】
T1030059	レディーミクストコンクリート指定品	曲げ4.5,スランブ6.5,粗骨材40	W/C(55%),種別(普通)	m3	出雲2	18,700	1,2,5	-	【TSMN0991】
T1030059	レディーミクストコンクリート指定品	曲げ4.5,スランブ6.5,粗骨材40	W/C(55%),種別(普通)	m3	出雲3	18,700	1,2,5	-	【TSMN0991】
T1030059	レディーミクストコンクリート指定品	曲げ4.5,スランブ6.5,粗骨材40	W/C(55%),種別(普通)	m3	大田	19,800	1,2,5	-	【TSMN0991】

- 1.セメント種類は普通セメント
- 2.小型車割増しは4t車を標準とする
- 3.隠岐2は大型車、小型車同様
- 4.曲げコンクリート4.5-2.5-40は工場渡し価格
- 5.摘要に記載のコードについても同じ

コード	名称	規格1	規格2	単位	単価地区	単価	注釈	海上輸送費	摘要
T1030059	レディーミクストコンクリート指定品	曲げ4.5,スランブ6.5,粗骨材40	W/C(55%),種別(普通)	m3	県央1	19,800	1,2,5	-	【TSMN0991】
T1030059	レディーミクストコンクリート指定品	曲げ4.5,スランブ6.5,粗骨材40	W/C(55%),種別(普通)	m3	県央2	19,800	1,2,5	-	【TSMN0991】
T1030059	レディーミクストコンクリート指定品	曲げ4.5,スランブ6.5,粗骨材40	W/C(55%),種別(普通)	m3	浜田1	19,200	1,2,5	-	【TSMN0991】
T1030059	レディーミクストコンクリート指定品	曲げ4.5,スランブ6.5,粗骨材40	W/C(55%),種別(普通)	m3	浜田2	19,200	1,2,5	-	【TSMN0991】
T1030059	レディーミクストコンクリート指定品	曲げ4.5,スランブ6.5,粗骨材40	W/C(55%),種別(普通)	m3	浜田3	19,200	1,2,5	-	【TSMN0991】
T1030059	レディーミクストコンクリート指定品	曲げ4.5,スランブ6.5,粗骨材40	W/C(55%),種別(普通)	m3	益田1	19,250	1,2,5	-	【TSMN0991】
T1030059	レディーミクストコンクリート指定品	曲げ4.5,スランブ6.5,粗骨材40	W/C(55%),種別(普通)	m3	益田2	19,450	1,2,5	-	【TSMN0991】
T1030059	レディーミクストコンクリート指定品	曲げ4.5,スランブ6.5,粗骨材40	W/C(55%),種別(普通)	m3	益田3	-	1,2,5	-	【TSMN0991】
T1030059	レディーミクストコンクリート指定品	曲げ4.5,スランブ6.5,粗骨材40	W/C(55%),種別(普通)	m3	津和野1	19,250	1,2,5	-	【TSMN0991】
T1030059	レディーミクストコンクリート指定品	曲げ4.5,スランブ6.5,粗骨材40	W/C(55%),種別(普通)	m3	津和野2	19,250	1,2,5	-	【TSMN0991】
T1030059	レディーミクストコンクリート指定品	曲げ4.5,スランブ6.5,粗骨材40	W/C(55%),種別(普通)	m3	津和野3	19,250	1,2,5	-	【TSMN0991】
T1030059	レディーミクストコンクリート指定品	曲げ4.5,スランブ6.5,粗骨材40	W/C(55%),種別(普通)	m3	隠岐1	24,800	1,2,5	-	【TSMN0991】
T1030059	レディーミクストコンクリート指定品	曲げ4.5,スランブ6.5,粗骨材40	W/C(55%),種別(普通)	m3	隠岐2	25,250	1,2,3,5	-	【TSMN0991】
T1030059	レディーミクストコンクリート指定品	曲げ4.5,スランブ6.5,粗骨材40	W/C(55%),種別(普通)	m3	隠岐3	-	1,2,5	-	【TSMN0991】
TTPC00342	レディーミクストコンクリート指定品	呼び強度24,スランブ12,粗骨材20(25)	W/C(55%),種別(普通)	m3	松江1	17,810	1,2	-	
TTPC00342	レディーミクストコンクリート指定品	呼び強度24,スランブ12,粗骨材20(25)	W/C(55%),種別(普通)	m3	松江2	-	1,2	-	a:17,810円 b:17,910円 c:18,010円 d:18,110円
TTPC00342	レディーミクストコンクリート指定品	呼び強度24,スランブ12,粗骨材20(25)	W/C(55%),種別(普通)	m3	広瀬1	-	1,2	-	a:17,810円 b:18,010円
TTPC00342	レディーミクストコンクリート指定品	呼び強度24,スランブ12,粗骨材20(25)	W/C(55%),種別(普通)	m3	広瀬2	-	1,2	-	a:17,810円 b:18,010円
TTPC00342	レディーミクストコンクリート指定品	呼び強度24,スランブ12,粗骨材20(25)	W/C(55%),種別(普通)	m3	雲南1	19,010	1,2	-	
TTPC00342	レディーミクストコンクリート指定品	呼び強度24,スランブ12,粗骨材20(25)	W/C(55%),種別(普通)	m3	雲南2	19,010	1,2	-	
TTPC00342	レディーミクストコンクリート指定品	呼び強度24,スランブ12,粗骨材20(25)	W/C(55%),種別(普通)	m3	雲南3	19,010	1,2	-	
TTPC00342	レディーミクストコンクリート指定品	呼び強度24,スランブ12,粗骨材20(25)	W/C(55%),種別(普通)	m3	仁多	19,010	1,2	-	
TTPC00342	レディーミクストコンクリート指定品	呼び強度24,スランブ12,粗骨材20(25)	W/C(55%),種別(普通)	m3	出雲1	17,510	1,2	-	
TTPC00342	レディーミクストコンクリート指定品	呼び強度24,スランブ12,粗骨材20(25)	W/C(55%),種別(普通)	m3	出雲2	17,510	1,2	-	
TTPC00342	レディーミクストコンクリート指定品	呼び強度24,スランブ12,粗骨材20(25)	W/C(55%),種別(普通)	m3	出雲3	17,510	1,2	-	
TTPC00342	レディーミクストコンクリート指定品	呼び強度24,スランブ12,粗骨材20(25)	W/C(55%),種別(普通)	m3	大田	18,400	1,2	-	
TTPC00342	レディーミクストコンクリート指定品	呼び強度24,スランブ12,粗骨材20(25)	W/C(55%),種別(普通)	m3	県央1	18,400	1,2	-	
TTPC00342	レディーミクストコンクリート指定品	呼び強度24,スランブ12,粗骨材20(25)	W/C(55%),種別(普通)	m3	県央2	18,400	1,2	-	
TTPC00342	レディーミクストコンクリート指定品	呼び強度24,スランブ12,粗骨材20(25)	W/C(55%),種別(普通)	m3	浜田1	18,500	1,2	-	
TTPC00342	レディーミクストコンクリート指定品	呼び強度24,スランブ12,粗骨材20(25)	W/C(55%),種別(普通)	m3	浜田2	18,500	1,2	-	
TTPC00342	レディーミクストコンクリート指定品	呼び強度24,スランブ12,粗骨材20(25)	W/C(55%),種別(普通)	m3	浜田3	18,500	1,2	-	
TTPC00342	レディーミクストコンクリート指定品	呼び強度24,スランブ12,粗骨材20(25)	W/C(55%),種別(普通)	m3	益田1	17,950	1,2	-	

- 1.セメント種類は普通セメント
- 2.小型車割増しは4t車を標準とする
- 3.隠岐2は大型車、小型車同様
- 4.曲げコンクリート4.5-2.5-40は工場渡し価格
- 5.摘要に記載のコードについても同じ

1-2-1 生コンクリート(普通ポルトランドセメント)

令和 元年6月1日適用 17

コード	名称	規格1	規格2	単位	単価地区	単価	注釈	海上輸送費	摘要
TTPC00342	レディーミストコンクリート指定品	呼び強度24,スランブ12,粗骨材20(25)	W/C(55%),種別(普通)	m3	益田2	18,150	1,2	-	
TTPC00342	レディーミストコンクリート指定品	呼び強度24,スランブ12,粗骨材20(25)	W/C(55%),種別(普通)	m3	益田3	-	1,2	-	
TTPC00342	レディーミストコンクリート指定品	呼び強度24,スランブ12,粗骨材20(25)	W/C(55%),種別(普通)	m3	津和野1	17,950	1,2	-	
TTPC00342	レディーミストコンクリート指定品	呼び強度24,スランブ12,粗骨材20(25)	W/C(55%),種別(普通)	m3	津和野2	17,950	1,2	-	
TTPC00342	レディーミストコンクリート指定品	呼び強度24,スランブ12,粗骨材20(25)	W/C(55%),種別(普通)	m3	津和野3	17,950	1,2	-	
TTPC00342	レディーミストコンクリート指定品	呼び強度24,スランブ12,粗骨材20(25)	W/C(55%),種別(普通)	m3	隠岐1	23,800	1,2	-	
TTPC00342	レディーミストコンクリート指定品	呼び強度24,スランブ12,粗骨材20(25)	W/C(55%),種別(普通)	m3	隠岐2	25,300	1,2,3	-	
TTPC00342	レディーミストコンクリート指定品	呼び強度24,スランブ12,粗骨材20(25)	W/C(55%),種別(普通)	m3	隠岐3	-	1,2	-	
T1030342	レディーミストコンクリート指定品	呼び強度30,スランブ12,粗骨材20	W/C(55%),セメント量300kg 普通	m3	松江1	18,740	1,2		
T1030342	レディーミストコンクリート指定品	呼び強度30,スランブ12,粗骨材20	W/C(55%),セメント量300kg 普通	m3	松江2	-	1,2		a:18,740円 b:18,840円 c:18,940円 d:19,040円
T1030342	レディーミストコンクリート指定品	呼び強度30,スランブ12,粗骨材20	W/C(55%),セメント量300kg 普通	m3	広瀬1	-	1,2		a:18,740円 b:18,940円
T1030342	レディーミストコンクリート指定品	呼び強度30,スランブ12,粗骨材20	W/C(55%),セメント量300kg 普通	m3	広瀬2	-	1,2		a:18,740円 b:18,940円
T1030342	レディーミストコンクリート指定品	呼び強度30,スランブ12,粗骨材20	W/C(55%),セメント量300kg 普通	m3	雲南1	19,940	1,2		
T1030342	レディーミストコンクリート指定品	呼び強度30,スランブ12,粗骨材20	W/C(55%),セメント量300kg 普通	m3	雲南2	19,940	1,2		
T1030342	レディーミストコンクリート指定品	呼び強度30,スランブ12,粗骨材20	W/C(55%),セメント量300kg 普通	m3	雲南3	19,940	1,2		
T1030342	レディーミストコンクリート指定品	呼び強度30,スランブ12,粗骨材20	W/C(55%),セメント量300kg 普通	m3	仁多	19,940	1,2		
T1030342	レディーミストコンクリート指定品	呼び強度30,スランブ12,粗骨材20	W/C(55%),セメント量300kg 普通	m3	出雲1	18,440	1,2		
T1030342	レディーミストコンクリート指定品	呼び強度30,スランブ12,粗骨材20	W/C(55%),セメント量300kg 普通	m3	出雲2	18,440	1,2		
T1030342	レディーミストコンクリート指定品	呼び強度30,スランブ12,粗骨材20	W/C(55%),セメント量300kg 普通	m3	出雲3	18,440	1,2		
T1030342	レディーミストコンクリート指定品	呼び強度30,スランブ12,粗骨材20	W/C(55%),セメント量300kg 普通	m3	大田	19,400	1,2		
T1030342	レディーミストコンクリート指定品	呼び強度30,スランブ12,粗骨材20	W/C(55%),セメント量300kg 普通	m3	県央1	19,400	1,2		
T1030342	レディーミストコンクリート指定品	呼び強度30,スランブ12,粗骨材20	W/C(55%),セメント量300kg 普通	m3	県央2	19,400	1,2		
T1030342	レディーミストコンクリート指定品	呼び強度30,スランブ12,粗骨材20	W/C(55%),セメント量300kg 普通	m3	浜田1	18,900	1,2		
T1030342	レディーミストコンクリート指定品	呼び強度30,スランブ12,粗骨材20	W/C(55%),セメント量300kg 普通	m3	浜田2	18,900	1,2		
T1030342	レディーミストコンクリート指定品	呼び強度30,スランブ12,粗骨材20	W/C(55%),セメント量300kg 普通	m3	浜田3	18,900	1,2		
T1030342	レディーミストコンクリート指定品	呼び強度30,スランブ12,粗骨材20	W/C(55%),セメント量300kg 普通	m3	益田1	18,850	1,2		
T1030342	レディーミストコンクリート指定品	呼び強度30,スランブ12,粗骨材20	W/C(55%),セメント量300kg 普通	m3	益田2	19,050	1,2		
T1030342	レディーミストコンクリート指定品	呼び強度30,スランブ12,粗骨材20	W/C(55%),セメント量300kg 普通	m3	益田3	-	1,2		
T1030342	レディーミストコンクリート指定品	呼び強度30,スランブ12,粗骨材20	W/C(55%),セメント量300kg 普通	m3	津和野1	18,850	1,2		
T1030342	レディーミストコンクリート指定品	呼び強度30,スランブ12,粗骨材20	W/C(55%),セメント量300kg 普通	m3	津和野2	18,850	1,2		
T1030342	レディーミストコンクリート指定品	呼び強度30,スランブ12,粗骨材20	W/C(55%),セメント量300kg 普通	m3	津和野3	18,850	1,2		
T1030342	レディーミストコンクリート指定品	呼び強度30,スランブ12,粗骨材20	W/C(55%),セメント量300kg 普通	m3	隠岐1	-	1,2		

- 1.セメント種類は普通セメント
- 2.小型車割増しは4t車を標準とする
- 3.隠岐2は大型車、小型車同様
- 4.曲げコンクリート4.5-2.5-40は工場渡し価格
- 5.摘要に記載のコードについても同じ

コード	名称	規格1	規格2	単位	単価地区	単価	注釈	海上輸送費	摘要
T1030342	レディーミストコンクリート指定品	呼び強度30,スランブ12,粗骨材20	W/C(55%),セメント量300kg 普通	m3	隠岐2	26,800	1、2、3		
T1030342	レディーミストコンクリート指定品	呼び強度30,スランブ12,粗骨材20	W/C(55%),セメント量300kg 普通	m3	隠岐3	-	1、2		
T1030344	レディーミストコンクリート指定品	呼び強度36,スランブ12,粗骨材20	W/C(55%),セメント量300kg 普通	m3	松江1	19,730	1、2		
T1030344	レディーミストコンクリート指定品	呼び強度36,スランブ12,粗骨材20	W/C(55%),セメント量300kg 普通	m3	松江2	-	1、2		a:19,730円 b:19,830円 c:19,930円 d:20,030円
T1030344	レディーミストコンクリート指定品	呼び強度36,スランブ12,粗骨材20	W/C(55%),セメント量300kg 普通	m3	広瀬1	-	1、2		a:19,730円 b:19,930円
T1030344	レディーミストコンクリート指定品	呼び強度36,スランブ12,粗骨材20	W/C(55%),セメント量300kg 普通	m3	広瀬2	-	1、2		a:19,730円 b:19,930円
T1030344	レディーミストコンクリート指定品	呼び強度36,スランブ12,粗骨材20	W/C(55%),セメント量300kg 普通	m3	雲南1	22,030	1、2		
T1030344	レディーミストコンクリート指定品	呼び強度36,スランブ12,粗骨材20	W/C(55%),セメント量300kg 普通	m3	雲南2	22,030	1、2		
T1030344	レディーミストコンクリート指定品	呼び強度36,スランブ12,粗骨材20	W/C(55%),セメント量300kg 普通	m3	雲南3	22,030	1、2		
T1030344	レディーミストコンクリート指定品	呼び強度36,スランブ12,粗骨材20	W/C(55%),セメント量300kg 普通	m3	仁多	22,030	1、2		
T1030344	レディーミストコンクリート指定品	呼び強度36,スランブ12,粗骨材20	W/C(55%),セメント量300kg 普通	m3	出雲1	19,430	1、2		
T1030344	レディーミストコンクリート指定品	呼び強度36,スランブ12,粗骨材20	W/C(55%),セメント量300kg 普通	m3	出雲2	19,430	1、2		
T1030344	レディーミストコンクリート指定品	呼び強度36,スランブ12,粗骨材20	W/C(55%),セメント量300kg 普通	m3	出雲3	19,430	1、2		
T1030344	レディーミストコンクリート指定品	呼び強度36,スランブ12,粗骨材20	W/C(55%),セメント量300kg 普通	m3	大田	20,400	1、2		
T1030344	レディーミストコンクリート指定品	呼び強度36,スランブ12,粗骨材20	W/C(55%),セメント量300kg 普通	m3	県央1	20,400	1、2		
T1030344	レディーミストコンクリート指定品	呼び強度36,スランブ12,粗骨材20	W/C(55%),セメント量300kg 普通	m3	県央2	20,400	1、2		
T1030344	レディーミストコンクリート指定品	呼び強度36,スランブ12,粗骨材20	W/C(55%),セメント量300kg 普通	m3	浜田1	20,700	1、2		
T1030344	レディーミストコンクリート指定品	呼び強度36,スランブ12,粗骨材20	W/C(55%),セメント量300kg 普通	m3	浜田2	20,700	1、2		
T1030344	レディーミストコンクリート指定品	呼び強度36,スランブ12,粗骨材20	W/C(55%),セメント量300kg 普通	m3	浜田3	20,700	1、2		
T1030344	レディーミストコンクリート指定品	呼び強度36,スランブ12,粗骨材20	W/C(55%),セメント量300kg 普通	m3	益田1	19,850	1、2		
T1030344	レディーミストコンクリート指定品	呼び強度36,スランブ12,粗骨材20	W/C(55%),セメント量300kg 普通	m3	益田2	20,050	1、2		
T1030344	レディーミストコンクリート指定品	呼び強度36,スランブ12,粗骨材20	W/C(55%),セメント量300kg 普通	m3	益田3	-	1、2		
T1030344	レディーミストコンクリート指定品	呼び強度36,スランブ12,粗骨材20	W/C(55%),セメント量300kg 普通	m3	津和野1	19,850	1、2		
T1030344	レディーミストコンクリート指定品	呼び強度36,スランブ12,粗骨材20	W/C(55%),セメント量300kg 普通	m3	津和野2	19,850	1、2		
T1030344	レディーミストコンクリート指定品	呼び強度36,スランブ12,粗骨材20	W/C(55%),セメント量300kg 普通	m3	津和野3	19,850	1、2		
T1030344	レディーミストコンクリート指定品	呼び強度36,スランブ12,粗骨材20	W/C(55%),セメント量300kg 普通	m3	隠岐1	-	1、2		
T1030344	レディーミストコンクリート指定品	呼び強度36,スランブ12,粗骨材20	W/C(55%),セメント量300kg 普通	m3	隠岐2	28,730	1、2、3		
T1030344	レディーミストコンクリート指定品	呼び強度36,スランブ12,粗骨材20	W/C(55%),セメント量300kg 普通	m3	隠岐3	-	1、2		
T1030346	レディーミストコンクリート指定品	呼び強度40,スランブ12,粗骨材20	W/C(55%),セメント量300kg 普通	m3	松江1	20,410	1、2		
T1030346	レディーミストコンクリート指定品	呼び強度40,スランブ12,粗骨材20	W/C(55%),セメント量300kg 普通	m3	松江2	-	1、2		a:20,410円 b:20,510円 c:20,610円 d:20,710円
T1030346	レディーミストコンクリート指定品	呼び強度40,スランブ12,粗骨材20	W/C(55%),セメント量300kg 普通	m3	広瀬1	-	1、2		a:20,410円 b:20,610円
T1030346	レディーミストコンクリート指定品	呼び強度40,スランブ12,粗骨材20	W/C(55%),セメント量300kg 普通	m3	広瀬2	-	1、2		a:20,410円 b:20,610円

- 1.セメント種類は普通セメント
- 2.小型車割増しは4t車を標準とする
- 3.隠岐2は大型車、小型車同様
- 4.曲げコンクリート4.5-2.5-40は工場渡し価格
- 5.摘要に記載のコードについても同じ

1-2-1 生コンクリート(普通ポルトランドセメント)

コード	名称	規格1	規格2	単位	単価地区	単価	注釈	海上輸送費	摘要
T1030346	レディーミクストコンクリート指定品	呼び強度40,スランブ12,粗骨材20	W/C(55%),セメント量300kg 普通	m3	雲南1	22,810	1,2		
T1030346	レディーミクストコンクリート指定品	呼び強度40,スランブ12,粗骨材20	W/C(55%),セメント量300kg 普通	m3	雲南2	22,810	1,2		
T1030346	レディーミクストコンクリート指定品	呼び強度40,スランブ12,粗骨材20	W/C(55%),セメント量300kg 普通	m3	雲南3	22,810	1,2		
T1030346	レディーミクストコンクリート指定品	呼び強度40,スランブ12,粗骨材20	W/C(55%),セメント量300kg 普通	m3	仁多	22,810	1,2		
T1030346	レディーミクストコンクリート指定品	呼び強度40,スランブ12,粗骨材20	W/C(55%),セメント量300kg 普通	m3	出雲1	20,110	1,2		
T1030346	レディーミクストコンクリート指定品	呼び強度40,スランブ12,粗骨材20	W/C(55%),セメント量300kg 普通	m3	出雲2	20,110	1,2		
T1030346	レディーミクストコンクリート指定品	呼び強度40,スランブ12,粗骨材20	W/C(55%),セメント量300kg 普通	m3	出雲3	20,110	1,2		
T1030346	レディーミクストコンクリート指定品	呼び強度40,スランブ12,粗骨材20	W/C(55%),セメント量300kg 普通	m3	大田	21,100	1,2		
T1030346	レディーミクストコンクリート指定品	呼び強度40,スランブ12,粗骨材20	W/C(55%),セメント量300kg 普通	m3	県央1	21,100	1,2		
T1030346	レディーミクストコンクリート指定品	呼び強度40,スランブ12,粗骨材20	W/C(55%),セメント量300kg 普通	m3	県央2	21,100	1,2		
T1030346	レディーミクストコンクリート指定品	呼び強度40,スランブ12,粗骨材20	W/C(55%),セメント量300kg 普通	m3	浜田1	21,500	1,2		
T1030346	レディーミクストコンクリート指定品	呼び強度40,スランブ12,粗骨材20	W/C(55%),セメント量300kg 普通	m3	浜田2	21,500	1,2		
T1030346	レディーミクストコンクリート指定品	呼び強度40,スランブ12,粗骨材20	W/C(55%),セメント量300kg 普通	m3	浜田3	21,500	1,2		
T1030346	レディーミクストコンクリート指定品	呼び強度40,スランブ12,粗骨材20	W/C(55%),セメント量300kg 普通	m3	益田1	20,700	1,2		
T1030346	レディーミクストコンクリート指定品	呼び強度40,スランブ12,粗骨材20	W/C(55%),セメント量300kg 普通	m3	益田2	20,900	1,2		
T1030346	レディーミクストコンクリート指定品	呼び強度40,スランブ12,粗骨材20	W/C(55%),セメント量300kg 普通	m3	益田3	-	1,2		
T1030346	レディーミクストコンクリート指定品	呼び強度40,スランブ12,粗骨材20	W/C(55%),セメント量300kg 普通	m3	津和野1	20,700	1,2		
T1030346	レディーミクストコンクリート指定品	呼び強度40,スランブ12,粗骨材20	W/C(55%),セメント量300kg 普通	m3	津和野2	20,700	1,2		
T1030346	レディーミクストコンクリート指定品	呼び強度40,スランブ12,粗骨材20	W/C(55%),セメント量300kg 普通	m3	津和野3	20,700	1,2		
T1030346	レディーミクストコンクリート指定品	呼び強度40,スランブ12,粗骨材20	W/C(55%),セメント量300kg 普通	m3	隠岐1	-	1,2		
T1030346	レディーミクストコンクリート指定品	呼び強度40,スランブ12,粗骨材20	W/C(55%),セメント量300kg 普通	m3	隠岐2	29,300	1,2,3		
T1030346	レディーミクストコンクリート指定品	呼び強度40,スランブ12,粗骨材20	W/C(55%),セメント量300kg 普通	m3	隠岐3	-	1,2		

- 1.セメント種類は普通セメント
- 2.小型車割増しは4t車を標準とする
- 3.隠岐2は大型車、小型車同様
- 4.曲げコンクリート4.5-2.5-40は工場渡し価格
- 5.摘要に記載のコードについても同じ

コード	名称	規格1	規格2	単位	単価地区	単価	注釈	海上輸送費	摘要
TSMN0929	生コンクリート 18-8-40	W/C 65%以下		m3	松江A,B,C,D	16,440	1,2	-	
TSMN0929	生コンクリート 18-8-40	W/C 65%以下		m3	松江E	16,440	1,2	-	
TSMN0929	生コンクリート 18-8-40	W/C 65%以下		m3	松江F	16,540	1,2	-	
TSMN0929	生コンクリート 18-8-40	W/C 65%以下		m3	松江G	16,640	1,2	-	
TSMN0929	生コンクリート 18-8-40	W/C 65%以下		m3	松江H	16,740	1,2	-	
TSMN0929	生コンクリート 18-8-40	W/C 65%以下		m3	安来A,B	16,440	1,2	-	
TSMN0929	生コンクリート 18-8-40	W/C 65%以下		m3	安来C	16,640	1,2	-	
TSMN0929	生コンクリート 18-8-40	W/C 65%以下		m3	安来D,E	16,440	1,2	-	
TSMN0929	生コンクリート 18-8-40	W/C 65%以下		m3	安来F	16,640	1,2	-	
TSMN0929	生コンクリート 18-8-40	W/C 65%以下		m3	雲南A	17,640	1,2	-	
TSMN0929	生コンクリート 18-8-40	W/C 65%以下		m3	雲南B,C	17,640	1,2	-	
TSMN0929	生コンクリート 18-8-40	W/C 65%以下		m3	雲南D	17,640	1,2	-	
TSMN0929	生コンクリート 18-8-40	W/C 65%以下		m3	仁多A,B	17,640	1,2	-	
TSMN0929	生コンクリート 18-8-40	W/C 65%以下		m3	出雲A,B	16,140	1,2	-	
TSMN0929	生コンクリート 18-8-40	W/C 65%以下		m3	出雲C	16,140	1,2	-	
TSMN0929	生コンクリート 18-8-40	W/C 65%以下		m3	出雲D	16,140	1,2	-	
TSMN0929	生コンクリート 18-8-40	W/C 65%以下		m3	大田A,B	17,000	1,2	-	
TSMN0929	生コンクリート 18-8-40	W/C 65%以下		m3	県央A,B	17,000	1,2	-	
TSMN0929	生コンクリート 18-8-40	W/C 65%以下		m3	県央C	17,000	1,2	-	
TSMN0929	生コンクリート 18-8-40	W/C 65%以下		m3	浜田A,B	16,950	1,2	-	
TSMN0929	生コンクリート 18-8-40	W/C 65%以下		m3	浜田C,D,E,F	16,950	1,2	-	
TSMN0929	生コンクリート 18-8-40	W/C 65%以下		m3	浜田G	16,950	1,2	-	
TSMN0929	生コンクリート 18-8-40	W/C 65%以下		m3	益田A	16,750	1,2	-	
TSMN0929	生コンクリート 18-8-40	W/C 65%以下		m3	益田B	16,950	1,2	-	
TSMN0929	生コンクリート 18-8-40	W/C 65%以下		m3	益田C	-	1,2	-	
TSMN0929	生コンクリート 18-8-40	W/C 65%以下		m3	津和野A,B	16,750	1,2	-	
TSMN0929	生コンクリート 18-8-40	W/C 65%以下		m3	津和野C	16,750	1,2	-	
TSMN0929	生コンクリート 18-8-40	W/C 65%以下		m3	津和野D	16,750	1,2	-	
TSMN0929	生コンクリート 18-8-40	W/C 65%以下		m3	隠岐A,B,C,D	22,000	1,2	-	
TSMN0929	生コンクリート 18-8-40	W/C 65%以下		m3	隠岐E	23,500	1,2,3	-	
TSMN0929	生コンクリート 18-8-40	W/C 65%以下		m3	隠岐F	23,500	1,2,3	-	
TSMN0929	生コンクリート 18-8-40	W/C 65%以下		m3	隠岐G	-	1,2	-	
T0311	レディーミストコンクリート指定品	呼び強度18,スランプ5,粗骨材40	W/C(60%),種別(普通)	m3	松江A,B,C,D	16,680	1,2	-	
T0311	レディーミストコンクリート指定品	呼び強度18,スランプ5,粗骨材40	W/C(60%),種別(普通)	m3	松江E	16,680	1,2	-	
T0311	レディーミストコンクリート指定品	呼び強度18,スランプ5,粗骨材40	W/C(60%),種別(普通)	m3	松江F	16,780	1,2	-	
T0311	レディーミストコンクリート指定品	呼び強度18,スランプ5,粗骨材40	W/C(60%),種別(普通)	m3	松江G	16,880	1,2	-	
T0311	レディーミストコンクリート指定品	呼び強度18,スランプ5,粗骨材40	W/C(60%),種別(普通)	m3	松江H	16,980	1,2	-	
T0311	レディーミストコンクリート指定品	呼び強度18,スランプ5,粗骨材40	W/C(60%),種別(普通)	m3	安来A,B	16,680	1,2	-	
T0311	レディーミストコンクリート指定品	呼び強度18,スランプ5,粗骨材40	W/C(60%),種別(普通)	m3	安来C	16,880	1,2	-	
T0311	レディーミストコンクリート指定品	呼び強度18,スランプ5,粗骨材40	W/C(60%),種別(普通)	m3	安来D,E	16,680	1,2	-	

1.セメント種類は普通セメント
 2.小型車割増しは4t車を標準とする
 3.隠岐2は大型車、小型車同様
 4.曲げコンクリート4.5-2.5-40は工場渡し価格
 5.摘要に記載のコードについても同じ

コード	名称	規格1	規格2	単位	単価地区	単価	注釈	海上輸送費	摘要
T0311	レディーミストコンクリート指定品	呼び強度18,スランプ5,粗骨材40	W/C(60%),種別(普通)	m3	安来F	16,880	1,2	-	
T0311	レディーミストコンクリート指定品	呼び強度18,スランプ5,粗骨材40	W/C(60%),種別(普通)	m3	雲南A	17,880	1,2	-	
T0311	レディーミストコンクリート指定品	呼び強度18,スランプ5,粗骨材40	W/C(60%),種別(普通)	m3	雲南B,C	17,880	1,2	-	
T0311	レディーミストコンクリート指定品	呼び強度18,スランプ5,粗骨材40	W/C(60%),種別(普通)	m3	雲南D	17,880	1,2	-	
T0311	レディーミストコンクリート指定品	呼び強度18,スランプ5,粗骨材40	W/C(60%),種別(普通)	m3	仁多A,B	17,880	1,2	-	
T0311	レディーミストコンクリート指定品	呼び強度18,スランプ5,粗骨材40	W/C(60%),種別(普通)	m3	出雲A,B	16,380	1,2	-	
T0311	レディーミストコンクリート指定品	呼び強度18,スランプ5,粗骨材40	W/C(60%),種別(普通)	m3	出雲C	16,380	1,2	-	
T0311	レディーミストコンクリート指定品	呼び強度18,スランプ5,粗骨材40	W/C(60%),種別(普通)	m3	出雲D	16,380	1,2	-	
T0311	レディーミストコンクリート指定品	呼び強度18,スランプ5,粗骨材40	W/C(60%),種別(普通)	m3	大田A,B	17,300	1,2	-	
T0311	レディーミストコンクリート指定品	呼び強度18,スランプ5,粗骨材40	W/C(60%),種別(普通)	m3	県央A,B	17,300	1,2	-	
T0311	レディーミストコンクリート指定品	呼び強度18,スランプ5,粗骨材40	W/C(60%),種別(普通)	m3	県央C	17,300	1,2	-	
T0311	レディーミストコンクリート指定品	呼び強度18,スランプ5,粗骨材40	W/C(60%),種別(普通)	m3	浜田A,B	17,150	1,2	-	
T0311	レディーミストコンクリート指定品	呼び強度18,スランプ5,粗骨材40	W/C(60%),種別(普通)	m3	浜田C,D,E,F	17,150	1,2	-	
T0311	レディーミストコンクリート指定品	呼び強度18,スランプ5,粗骨材40	W/C(60%),種別(普通)	m3	浜田G	17,150	1,2	-	
T0311	レディーミストコンクリート指定品	呼び強度18,スランプ5,粗骨材40	W/C(60%),種別(普通)	m3	益田A	16,950	1,2	-	
T0311	レディーミストコンクリート指定品	呼び強度18,スランプ5,粗骨材40	W/C(60%),種別(普通)	m3	益田B	17,150	1,2	-	
T0311	レディーミストコンクリート指定品	呼び強度18,スランプ5,粗骨材40	W/C(60%),種別(普通)	m3	益田C	-	1,2	-	
T0311	レディーミストコンクリート指定品	呼び強度18,スランプ5,粗骨材40	W/C(60%),種別(普通)	m3	津和野A,B	16,950	1,2	-	
T0311	レディーミストコンクリート指定品	呼び強度18,スランプ5,粗骨材40	W/C(60%),種別(普通)	m3	津和野C	16,950	1,2	-	
T0311	レディーミストコンクリート指定品	呼び強度18,スランプ5,粗骨材40	W/C(60%),種別(普通)	m3	津和野D	16,950	1,2	-	
T0311	レディーミストコンクリート指定品	呼び強度18,スランプ5,粗骨材40	W/C(60%),種別(普通)	m3	隠岐A,B,C,D	22,400	1,2	-	
T0311	レディーミストコンクリート指定品	呼び強度18,スランプ5,粗骨材40	W/C(60%),種別(普通)	m3	隠岐E	23,700	1,2,3	-	
T0311	レディーミストコンクリート指定品	呼び強度18,スランプ5,粗骨材40	W/C(60%),種別(普通)	m3	隠岐F	23,700	1,2,3	-	
T0311	レディーミストコンクリート指定品	呼び強度18,スランプ5,粗骨材40	W/C(60%),種別(普通)	m3	隠岐G	-	1,2	-	
T0337	レディーミストコンクリート指定品	呼び強度18,スランプ8,粗骨材20(25)	W/C(60%),種別(普通)	m3	松江A,B,C,D	17,140	1,2,5	-	【TTPCD0001】
T0337	レディーミストコンクリート指定品	呼び強度18,スランプ8,粗骨材20(25)	W/C(60%),種別(普通)	m3	松江E	17,140	1,2,5	-	【TTPCD0001】
T0337	レディーミストコンクリート指定品	呼び強度18,スランプ8,粗骨材20(25)	W/C(60%),種別(普通)	m3	松江F	17,240	1,2,5	-	【TTPCD0001】
T0337	レディーミストコンクリート指定品	呼び強度18,スランプ8,粗骨材20(25)	W/C(60%),種別(普通)	m3	松江G	17,340	1,2,5	-	【TTPCD0001】
T0337	レディーミストコンクリート指定品	呼び強度18,スランプ8,粗骨材20(25)	W/C(60%),種別(普通)	m3	松江H	17,440	1,2,5	-	【TTPCD0001】
T0337	レディーミストコンクリート指定品	呼び強度18,スランプ8,粗骨材20(25)	W/C(60%),種別(普通)	m3	安来A,B	17,140	1,2,5	-	【TTPCD0001】
T0337	レディーミストコンクリート指定品	呼び強度18,スランプ8,粗骨材20(25)	W/C(60%),種別(普通)	m3	安来C	17,340	1,2,5	-	【TTPCD0001】
T0337	レディーミストコンクリート指定品	呼び強度18,スランプ8,粗骨材20(25)	W/C(60%),種別(普通)	m3	安来D,E	17,140	1,2,5	-	【TTPCD0001】
T0337	レディーミストコンクリート指定品	呼び強度18,スランプ8,粗骨材20(25)	W/C(60%),種別(普通)	m3	安来F	17,340	1,2,5	-	【TTPCD0001】
T0337	レディーミストコンクリート指定品	呼び強度18,スランプ8,粗骨材20(25)	W/C(60%),種別(普通)	m3	雲南A	18,340	1,2,5	-	【TTPCD0001】
T0337	レディーミストコンクリート指定品	呼び強度18,スランプ8,粗骨材20(25)	W/C(60%),種別(普通)	m3	雲南B,C	18,340	1,2,5	-	【TTPCD0001】
T0337	レディーミストコンクリート指定品	呼び強度18,スランプ8,粗骨材20(25)	W/C(60%),種別(普通)	m3	雲南D	18,340	1,2,5	-	【TTPCD0001】
T0337	レディーミストコンクリート指定品	呼び強度18,スランプ8,粗骨材20(25)	W/C(60%),種別(普通)	m3	仁多A,B	18,340	1,2,5	-	【TTPCD0001】
T0337	レディーミストコンクリート指定品	呼び強度18,スランプ8,粗骨材20(25)	W/C(60%),種別(普通)	m3	出雲A,B	16,840	1,2,5	-	【TTPCD0001】
T0337	レディーミストコンクリート指定品	呼び強度18,スランプ8,粗骨材20(25)	W/C(60%),種別(普通)	m3	出雲C	16,840	1,2,5	-	【TTPCD0001】
T0337	レディーミストコンクリート指定品	呼び強度18,スランプ8,粗骨材20(25)	W/C(60%),種別(普通)	m3	出雲D	16,840	1,2,5	-	【TTPCD0001】

- 1.セメント種類は普通セメント
- 2.小型車割増しは4t車を標準とする
- 3.隠岐2は大型車、小型車同様
- 4.曲げコンクリート4.5-2.5-40は工場渡し価格
- 5.摘要に記載のコードについても同じ

コード	名称	規格1	規格2	単位	単価地区	単価	注釈	海上輸送費	摘要
T0337	レディーミストコンクリート指定品	呼び強度18,スランブ8,粗骨材20(25)	W/C(60%),種別(普通)	m3	大田A,B	17,700	1,2,5	-	【TTPCD0001】
T0337	レディーミストコンクリート指定品	呼び強度18,スランブ8,粗骨材20(25)	W/C(60%),種別(普通)	m3	県央A,B	17,700	1,2,5	-	【TTPCD0001】
T0337	レディーミストコンクリート指定品	呼び強度18,スランブ8,粗骨材20(25)	W/C(60%),種別(普通)	m3	県央C	17,700	1,2,5	-	【TTPCD0001】
T0337	レディーミストコンクリート指定品	呼び強度18,スランブ8,粗骨材20(25)	W/C(60%),種別(普通)	m3	浜田A,B	17,800	1,2,5	-	【TTPCD0001】
T0337	レディーミストコンクリート指定品	呼び強度18,スランブ8,粗骨材20(25)	W/C(60%),種別(普通)	m3	浜田C,D,E,F	17,800	1,2,5	-	【TTPCD0001】
T0337	レディーミストコンクリート指定品	呼び強度18,スランブ8,粗骨材20(25)	W/C(60%),種別(普通)	m3	浜田G	17,800	1,2,5	-	【TTPCD0001】
T0337	レディーミストコンクリート指定品	呼び強度18,スランブ8,粗骨材20(25)	W/C(60%),種別(普通)	m3	益田A	17,400	1,2,5	-	【TTPCD0001】
T0337	レディーミストコンクリート指定品	呼び強度18,スランブ8,粗骨材20(25)	W/C(60%),種別(普通)	m3	益田B	17,600	1,2,5	-	【TTPCD0001】
T0337	レディーミストコンクリート指定品	呼び強度18,スランブ8,粗骨材20(25)	W/C(60%),種別(普通)	m3	益田C	-	1,2,5	-	【TTPCD0001】
T0337	レディーミストコンクリート指定品	呼び強度18,スランブ8,粗骨材20(25)	W/C(60%),種別(普通)	m3	津和野A,B	17,400	1,2,5	-	【TTPCD0001】
T0337	レディーミストコンクリート指定品	呼び強度18,スランブ8,粗骨材20(25)	W/C(60%),種別(普通)	m3	津和野C	17,400	1,2,5	-	【TTPCD0001】
T0337	レディーミストコンクリート指定品	呼び強度18,スランブ8,粗骨材20(25)	W/C(60%),種別(普通)	m3	津和野D	17,400	1,2,5	-	【TTPCD0001】
T0337	レディーミストコンクリート指定品	呼び強度18,スランブ8,粗骨材20(25)	W/C(60%),種別(普通)	m3	隠岐A,B,C,D	22,900	1,2,5	-	【TTPCD0001】
T0337	レディーミストコンクリート指定品	呼び強度18,スランブ8,粗骨材20(25)	W/C(60%),種別(普通)	m3	隠岐E	24,400	1,2,3,5	-	【TTPCD0001】
T0337	レディーミストコンクリート指定品	呼び強度18,スランブ8,粗骨材20(25)	W/C(60%),種別(普通)	m3	隠岐F	24,400	1,2,3,5	-	【TTPCD0001】
T0337	レディーミストコンクリート指定品	呼び強度18,スランブ8,粗骨材20(25)	W/C(60%),種別(普通)	m3	隠岐G	-	1,2,5	-	【TTPCD0001】
T0312	レディーミストコンクリート指定品	呼び強度18,スランブ8,粗骨材40	W/C(60%),種別(普通)	m3	松江A,B,C,D	16,820	1,2,5	-	【TTPCD0005】
T0312	レディーミストコンクリート指定品	呼び強度18,スランブ8,粗骨材40	W/C(60%),種別(普通)	m3	松江E	16,820	1,2,5	-	【TTPCD0005】
T0312	レディーミストコンクリート指定品	呼び強度18,スランブ8,粗骨材40	W/C(60%),種別(普通)	m3	松江F	16,920	1,2,5	-	【TTPCD0005】
T0312	レディーミストコンクリート指定品	呼び強度18,スランブ8,粗骨材40	W/C(60%),種別(普通)	m3	松江G	17,020	1,2,5	-	【TTPCD0005】
T0312	レディーミストコンクリート指定品	呼び強度18,スランブ8,粗骨材40	W/C(60%),種別(普通)	m3	松江H	17,120	1,2,5	-	【TTPCD0005】
T0312	レディーミストコンクリート指定品	呼び強度18,スランブ8,粗骨材40	W/C(60%),種別(普通)	m3	安来A,B	16,820	1,2,5	-	【TTPCD0005】
T0312	レディーミストコンクリート指定品	呼び強度18,スランブ8,粗骨材40	W/C(60%),種別(普通)	m3	安来C	17,020	1,2,5	-	【TTPCD0005】
T0312	レディーミストコンクリート指定品	呼び強度18,スランブ8,粗骨材40	W/C(60%),種別(普通)	m3	安来D,E	16,820	1,2,5	-	【TTPCD0005】
T0312	レディーミストコンクリート指定品	呼び強度18,スランブ8,粗骨材40	W/C(60%),種別(普通)	m3	安来F	17,020	1,2,5	-	【TTPCD0005】
T0312	レディーミストコンクリート指定品	呼び強度18,スランブ8,粗骨材40	W/C(60%),種別(普通)	m3	雲南A	18,020	1,2,5	-	【TTPCD0005】
T0312	レディーミストコンクリート指定品	呼び強度18,スランブ8,粗骨材40	W/C(60%),種別(普通)	m3	雲南B,C	18,020	1,2,5	-	【TTPCD0005】
T0312	レディーミストコンクリート指定品	呼び強度18,スランブ8,粗骨材40	W/C(60%),種別(普通)	m3	雲南D	18,020	1,2,5	-	【TTPCD0005】
T0312	レディーミストコンクリート指定品	呼び強度18,スランブ8,粗骨材40	W/C(60%),種別(普通)	m3	仁多A,B	18,020	1,2,5	-	【TTPCD0005】
T0312	レディーミストコンクリート指定品	呼び強度18,スランブ8,粗骨材40	W/C(60%),種別(普通)	m3	出雲A,B	16,520	1,2,5	-	【TTPCD0005】
T0312	レディーミストコンクリート指定品	呼び強度18,スランブ8,粗骨材40	W/C(60%),種別(普通)	m3	出雲C	16,520	1,2,5	-	【TTPCD0005】
T0312	レディーミストコンクリート指定品	呼び強度18,スランブ8,粗骨材40	W/C(60%),種別(普通)	m3	出雲D	16,520	1,2,5	-	【TTPCD0005】
T0312	レディーミストコンクリート指定品	呼び強度18,スランブ8,粗骨材40	W/C(60%),種別(普通)	m3	大田A,B	17,400	1,2,5	-	【TTPCD0005】
T0312	レディーミストコンクリート指定品	呼び強度18,スランブ8,粗骨材40	W/C(60%),種別(普通)	m3	県央A,B	17,400	1,2,5	-	【TTPCD0005】
T0312	レディーミストコンクリート指定品	呼び強度18,スランブ8,粗骨材40	W/C(60%),種別(普通)	m3	県央C	17,400	1,2,5	-	【TTPCD0005】
T0312	レディーミストコンクリート指定品	呼び強度18,スランブ8,粗骨材40	W/C(60%),種別(普通)	m3	浜田A,B	17,300	1,2,5	-	【TTPCD0005】
T0312	レディーミストコンクリート指定品	呼び強度18,スランブ8,粗骨材40	W/C(60%),種別(普通)	m3	浜田C,D,E,F	17,300	1,2,5	-	【TTPCD0005】
T0312	レディーミストコンクリート指定品	呼び強度18,スランブ8,粗骨材40	W/C(60%),種別(普通)	m3	浜田G	17,300	1,2,5	-	【TTPCD0005】
T0312	レディーミストコンクリート指定品	呼び強度18,スランブ8,粗骨材40	W/C(60%),種別(普通)	m3	益田A	17,100	1,2,5	-	【TTPCD0005】
T0312	レディーミストコンクリート指定品	呼び強度18,スランブ8,粗骨材40	W/C(60%),種別(普通)	m3	益田B	17,300	1,2,5	-	【TTPCD0005】

- 1.セメント種類は普通セメント
- 2.小型車割増しは4t車を標準とする
- 3.隠岐2は大型車、小型車同様
- 4.曲げコンクリート4.5-2.5-40は工場渡し価格
- 5.摘要に記載のコードについても同じ

コード	名称	規格1	規格2	単位	単価地区	単価	注釈	海上輸送費	摘要
T0312	レディーミストコンクリート指定品	呼び強度18,スランプ8,粗骨材40	W/C(60%),種別(普通)	m3	益田C	-	1,2,5	-	【TTPCD0005】
T0312	レディーミストコンクリート指定品	呼び強度18,スランプ8,粗骨材40	W/C(60%),種別(普通)	m3	津和野A,B	17,100	1,2,5	-	【TTPCD0005】
T0312	レディーミストコンクリート指定品	呼び強度18,スランプ8,粗骨材40	W/C(60%),種別(普通)	m3	津和野C	17,100	1,2,5	-	【TTPCD0005】
T0312	レディーミストコンクリート指定品	呼び強度18,スランプ8,粗骨材40	W/C(60%),種別(普通)	m3	津和野D	17,100	1,2,5	-	【TTPCD0005】
T0312	レディーミストコンクリート指定品	呼び強度18,スランプ8,粗骨材40	W/C(60%),種別(普通)	m3	隠岐A,B,C,D	22,600	1,2,5	-	【TTPCD0005】
T0312	レディーミストコンクリート指定品	呼び強度18,スランプ8,粗骨材40	W/C(60%),種別(普通)	m3	隠岐E	23,900	1,2,3,5	-	【TTPCD0005】
T0312	レディーミストコンクリート指定品	呼び強度18,スランプ8,粗骨材40	W/C(60%),種別(普通)	m3	隠岐F	23,900	1,2,3,5	-	【TTPCD0005】
T0312	レディーミストコンクリート指定品	呼び強度18,スランプ8,粗骨材40	W/C(60%),種別(普通)	m3	隠岐G	-	1,2,5	-	【TTPCD0005】
T0313	レディーミストコンクリート指定品	呼び強度18,スランプ12,粗骨材40	W/C(60%),種別(普通)	m3	松江A,B,C,D	16,990	1,2	-	
T0313	レディーミストコンクリート指定品	呼び強度18,スランプ12,粗骨材40	W/C(60%),種別(普通)	m3	松江E	16,990	1,2	-	
T0313	レディーミストコンクリート指定品	呼び強度18,スランプ12,粗骨材40	W/C(60%),種別(普通)	m3	松江F	17,090	1,2	-	
T0313	レディーミストコンクリート指定品	呼び強度18,スランプ12,粗骨材40	W/C(60%),種別(普通)	m3	松江G	17,190	1,2	-	
T0313	レディーミストコンクリート指定品	呼び強度18,スランプ12,粗骨材40	W/C(60%),種別(普通)	m3	松江H	17,290	1,2	-	
T0313	レディーミストコンクリート指定品	呼び強度18,スランプ12,粗骨材40	W/C(60%),種別(普通)	m3	安来A,B	16,990	1,2	-	
T0313	レディーミストコンクリート指定品	呼び強度18,スランプ12,粗骨材40	W/C(60%),種別(普通)	m3	安来C	17,190	1,2	-	
T0313	レディーミストコンクリート指定品	呼び強度18,スランプ12,粗骨材40	W/C(60%),種別(普通)	m3	安来D,E	16,990	1,2	-	
T0313	レディーミストコンクリート指定品	呼び強度18,スランプ12,粗骨材40	W/C(60%),種別(普通)	m3	安来F	17,190	1,2	-	
T0313	レディーミストコンクリート指定品	呼び強度18,スランプ12,粗骨材40	W/C(60%),種別(普通)	m3	雲南A	18,190	1,2	-	
T0313	レディーミストコンクリート指定品	呼び強度18,スランプ12,粗骨材40	W/C(60%),種別(普通)	m3	雲南B,C	18,190	1,2	-	
T0313	レディーミストコンクリート指定品	呼び強度18,スランプ12,粗骨材40	W/C(60%),種別(普通)	m3	雲南D	18,190	1,2	-	
T0313	レディーミストコンクリート指定品	呼び強度18,スランプ12,粗骨材40	W/C(60%),種別(普通)	m3	仁多A,B	18,190	1,2	-	
T0313	レディーミストコンクリート指定品	呼び強度18,スランプ12,粗骨材40	W/C(60%),種別(普通)	m3	出雲A,B	16,690	1,2	-	
T0313	レディーミストコンクリート指定品	呼び強度18,スランプ12,粗骨材40	W/C(60%),種別(普通)	m3	出雲C	16,690	1,2	-	
T0313	レディーミストコンクリート指定品	呼び強度18,スランプ12,粗骨材40	W/C(60%),種別(普通)	m3	出雲D	16,690	1,2	-	
T0313	レディーミストコンクリート指定品	呼び強度18,スランプ12,粗骨材40	W/C(60%),種別(普通)	m3	大田A,B	17,600	1,2	-	
T0313	レディーミストコンクリート指定品	呼び強度18,スランプ12,粗骨材40	W/C(60%),種別(普通)	m3	県央A,B	17,600	1,2	-	
T0313	レディーミストコンクリート指定品	呼び強度18,スランプ12,粗骨材40	W/C(60%),種別(普通)	m3	県央C	17,600	1,2	-	
T0313	レディーミストコンクリート指定品	呼び強度18,スランプ12,粗骨材40	W/C(60%),種別(普通)	m3	浜田A,B	17,500	1,2	-	
T0313	レディーミストコンクリート指定品	呼び強度18,スランプ12,粗骨材40	W/C(60%),種別(普通)	m3	浜田C,D,E,F	17,500	1,2	-	
T0313	レディーミストコンクリート指定品	呼び強度18,スランプ12,粗骨材40	W/C(60%),種別(普通)	m3	浜田G	17,500	1,2	-	
T0313	レディーミストコンクリート指定品	呼び強度18,スランプ12,粗骨材40	W/C(60%),種別(普通)	m3	益田A	17,250	1,2	-	
T0313	レディーミストコンクリート指定品	呼び強度18,スランプ12,粗骨材40	W/C(60%),種別(普通)	m3	益田B	17,450	1,2	-	
T0313	レディーミストコンクリート指定品	呼び強度18,スランプ12,粗骨材40	W/C(60%),種別(普通)	m3	益田C	-	1,2	-	
T0313	レディーミストコンクリート指定品	呼び強度18,スランプ12,粗骨材40	W/C(60%),種別(普通)	m3	津和野A,B	17,250	1,2	-	
T0313	レディーミストコンクリート指定品	呼び強度18,スランプ12,粗骨材40	W/C(60%),種別(普通)	m3	津和野C	17,250	1,2	-	
T0313	レディーミストコンクリート指定品	呼び強度18,スランプ12,粗骨材40	W/C(60%),種別(普通)	m3	津和野D	17,250	1,2	-	
T0313	レディーミストコンクリート指定品	呼び強度18,スランプ12,粗骨材40	W/C(60%),種別(普通)	m3	隠岐A,B,C,D	22,800	1,2	-	
T0313	レディーミストコンクリート指定品	呼び強度18,スランプ12,粗骨材40	W/C(60%),種別(普通)	m3	隠岐E	24,100	1,2,3	-	
T0313	レディーミストコンクリート指定品	呼び強度18,スランプ12,粗骨材40	W/C(60%),種別(普通)	m3	隠岐F	24,100	1,2,3	-	
T0313	レディーミストコンクリート指定品	呼び強度18,スランプ12,粗骨材40	W/C(60%),種別(普通)	m3	隠岐G	-	1,2	-	

- 1.セメント種類は普通セメント
- 2.小型車割増しは4t車を標準とする
- 3.隠岐2は大型車、小型車同様
- 4.曲げコンクリート4.5-2.5-40は工場渡し価格
- 5.摘要に記載のコードについても同じ

コード	名称	規格1	規格2	単位	単価地区	単価	注釈	海上輸送費	摘要
T1030119	レディーミストコンクリート指定品	呼び強度18,スランプ15,粗骨材40	W/C(60%),種別(普通)	m3	松江A,B,C,D	17,140	1,2,5	-	【T0314】
T1030119	レディーミストコンクリート指定品	呼び強度18,スランプ15,粗骨材40	W/C(60%),種別(普通)	m3	松江E	17,140	1,2,5	-	【T0314】
T1030119	レディーミストコンクリート指定品	呼び強度18,スランプ15,粗骨材40	W/C(60%),種別(普通)	m3	松江F	17,240	1,2,5	-	【T0314】
T1030119	レディーミストコンクリート指定品	呼び強度18,スランプ15,粗骨材40	W/C(60%),種別(普通)	m3	松江G	17,340	1,2,5	-	【T0314】
T1030119	レディーミストコンクリート指定品	呼び強度18,スランプ15,粗骨材40	W/C(60%),種別(普通)	m3	松江H	17,440	1,2,5	-	【T0314】
T1030119	レディーミストコンクリート指定品	呼び強度18,スランプ15,粗骨材40	W/C(60%),種別(普通)	m3	安来A,B	17,140	1,2,5	-	【T0314】
T1030119	レディーミストコンクリート指定品	呼び強度18,スランプ15,粗骨材40	W/C(60%),種別(普通)	m3	安来C	17,340	1,2,5	-	【T0314】
T1030119	レディーミストコンクリート指定品	呼び強度18,スランプ15,粗骨材40	W/C(60%),種別(普通)	m3	安来D,E	17,140	1,2,5	-	【T0314】
T1030119	レディーミストコンクリート指定品	呼び強度18,スランプ15,粗骨材40	W/C(60%),種別(普通)	m3	安来F	17,340	1,2,5	-	【T0314】
T1030119	レディーミストコンクリート指定品	呼び強度18,スランプ15,粗骨材40	W/C(60%),種別(普通)	m3	雲南A	18,340	1,2,5	-	【T0314】
T1030119	レディーミストコンクリート指定品	呼び強度18,スランプ15,粗骨材40	W/C(60%),種別(普通)	m3	雲南B,C	18,340	1,2,5	-	【T0314】
T1030119	レディーミストコンクリート指定品	呼び強度18,スランプ15,粗骨材40	W/C(60%),種別(普通)	m3	雲南D	18,340	1,2,5	-	【T0314】
T1030119	レディーミストコンクリート指定品	呼び強度18,スランプ15,粗骨材40	W/C(60%),種別(普通)	m3	仁多A,B	18,340	1,2,5	-	【T0314】
T1030119	レディーミストコンクリート指定品	呼び強度18,スランプ15,粗骨材40	W/C(60%),種別(普通)	m3	出雲A,B	16,840	1,2,5	-	【T0314】
T1030119	レディーミストコンクリート指定品	呼び強度18,スランプ15,粗骨材40	W/C(60%),種別(普通)	m3	出雲C	16,840	1,2,5	-	【T0314】
T1030119	レディーミストコンクリート指定品	呼び強度18,スランプ15,粗骨材40	W/C(60%),種別(普通)	m3	出雲D	16,840	1,2,5	-	【T0314】
T1030119	レディーミストコンクリート指定品	呼び強度18,スランプ15,粗骨材40	W/C(60%),種別(普通)	m3	大田A,B	17,800	1,2,5	-	【T0314】
T1030119	レディーミストコンクリート指定品	呼び強度18,スランプ15,粗骨材40	W/C(60%),種別(普通)	m3	県央A,B	17,800	1,2,5	-	【T0314】
T1030119	レディーミストコンクリート指定品	呼び強度18,スランプ15,粗骨材40	W/C(60%),種別(普通)	m3	県央C	17,800	1,2,5	-	【T0314】
T1030119	レディーミストコンクリート指定品	呼び強度18,スランプ15,粗骨材40	W/C(60%),種別(普通)	m3	浜田A,B	17,650	1,2,5	-	【T0314】
T1030119	レディーミストコンクリート指定品	呼び強度18,スランプ15,粗骨材40	W/C(60%),種別(普通)	m3	浜田C,D,E,F	17,650	1,2,5	-	【T0314】
T1030119	レディーミストコンクリート指定品	呼び強度18,スランプ15,粗骨材40	W/C(60%),種別(普通)	m3	浜田G	17,650	1,2,5	-	【T0314】
T1030119	レディーミストコンクリート指定品	呼び強度18,スランプ15,粗骨材40	W/C(60%),種別(普通)	m3	益田A	17,400	1,2,5	-	【T0314】
T1030119	レディーミストコンクリート指定品	呼び強度18,スランプ15,粗骨材40	W/C(60%),種別(普通)	m3	益田B	17,600	1,2,5	-	【T0314】
T1030119	レディーミストコンクリート指定品	呼び強度18,スランプ15,粗骨材40	W/C(60%),種別(普通)	m3	益田C	-	1,2,5	-	【T0314】
T1030119	レディーミストコンクリート指定品	呼び強度18,スランプ15,粗骨材40	W/C(60%),種別(普通)	m3	津和野A,B	17,400	1,2,5	-	【T0314】
T1030119	レディーミストコンクリート指定品	呼び強度18,スランプ15,粗骨材40	W/C(60%),種別(普通)	m3	津和野C	17,400	1,2,5	-	【T0314】
T1030119	レディーミストコンクリート指定品	呼び強度18,スランプ15,粗骨材40	W/C(60%),種別(普通)	m3	津和野D	17,400	1,2,5	-	【T0314】
T1030119	レディーミストコンクリート指定品	呼び強度18,スランプ15,粗骨材40	W/C(60%),種別(普通)	m3	隠岐A,B,C,D	23,000	1,2,5	-	【T0314】
T1030119	レディーミストコンクリート指定品	呼び強度18,スランプ15,粗骨材40	W/C(60%),種別(普通)	m3	隠岐E	24,300	1,2,3,5	-	【T0314】
T1030119	レディーミストコンクリート指定品	呼び強度18,スランプ15,粗骨材40	W/C(60%),種別(普通)	m3	隠岐F	24,300	1,2,3,5	-	【T0314】
T1030119	レディーミストコンクリート指定品	呼び強度18,スランプ15,粗骨材40	W/C(60%),種別(普通)	m3	隠岐G	-	1,2,5	-	【T0314】
TSMN0931	生コンクリート 21-8-40	W/C 65%以下		m3	松江A,B,C,D	16,820	1,2	-	
TSMN0931	生コンクリート 21-8-40	W/C 65%以下		m3	松江E	16,820	1,2	-	
TSMN0931	生コンクリート 21-8-40	W/C 65%以下		m3	松江F	16,920	1,2	-	
TSMN0931	生コンクリート 21-8-40	W/C 65%以下		m3	松江G	17,020	1,2	-	
TSMN0931	生コンクリート 21-8-40	W/C 65%以下		m3	松江H	17,120	1,2	-	
TSMN0931	生コンクリート 21-8-40	W/C 65%以下		m3	安来A,B	16,820	1,2	-	
TSMN0931	生コンクリート 21-8-40	W/C 65%以下		m3	安来C	17,020	1,2	-	
TSMN0931	生コンクリート 21-8-40	W/C 65%以下		m3	安来D,E	16,820	1,2	-	

- 1.セメント種類は普通セメント
- 2.小型車割増しは4t車を標準とする
- 3.隠岐2は大型車、小型車同様
- 4.曲げコンクリート4.5-2.5-40は工場渡し価格
- 5.摘要に記載のコードについても同じ

コード	名称	規格1	規格2	単位	単価地区	単価	注釈	海上輸送費	摘要
TSMN0931	生コンクリート 21-8-40	W/C 65%以下		m3	安来F	17,020	1,2	-	
TSMN0931	生コンクリート 21-8-40	W/C 65%以下		m3	雲南A	18,020	1,2	-	
TSMN0931	生コンクリート 21-8-40	W/C 65%以下		m3	雲南B,C	18,020	1,2	-	
TSMN0931	生コンクリート 21-8-40	W/C 65%以下		m3	雲南D	18,020	1,2	-	
TSMN0931	生コンクリート 21-8-40	W/C 65%以下		m3	仁多A,B	18,020	1,2	-	
TSMN0931	生コンクリート 21-8-40	W/C 65%以下		m3	出雲A,B	16,520	1,2	-	
TSMN0931	生コンクリート 21-8-40	W/C 65%以下		m3	出雲C	16,520	1,2	-	
TSMN0931	生コンクリート 21-8-40	W/C 65%以下		m3	出雲D	16,520	1,2	-	
TSMN0931	生コンクリート 21-8-40	W/C 65%以下		m3	大田A,B	17,400	1,2	-	
TSMN0931	生コンクリート 21-8-40	W/C 65%以下		m3	県央A,B	17,400	1,2	-	
TSMN0931	生コンクリート 21-8-40	W/C 65%以下		m3	県央C	17,400	1,2	-	
TSMN0931	生コンクリート 21-8-40	W/C 65%以下		m3	浜田A,B	16,950	1,2	-	
TSMN0931	生コンクリート 21-8-40	W/C 65%以下		m3	浜田C,D,E,F	16,950	1,2	-	
TSMN0931	生コンクリート 21-8-40	W/C 65%以下		m3	浜田G	16,950	1,2	-	
TSMN0931	生コンクリート 21-8-40	W/C 65%以下		m3	益田A	17,100	1,2	-	
TSMN0931	生コンクリート 21-8-40	W/C 65%以下		m3	益田B	17,300	1,2	-	
TSMN0931	生コンクリート 21-8-40	W/C 65%以下		m3	益田C	-	1,2	-	
TSMN0931	生コンクリート 21-8-40	W/C 65%以下		m3	津和野A,B	17,100	1,2	-	
TSMN0931	生コンクリート 21-8-40	W/C 65%以下		m3	津和野C	17,100	1,2	-	
TSMN0931	生コンクリート 21-8-40	W/C 65%以下		m3	津和野D	17,100	1,2	-	
TSMN0931	生コンクリート 21-8-40	W/C 65%以下		m3	隠岐A,B,C,D	22,600	1,2	-	
TSMN0931	生コンクリート 21-8-40	W/C 65%以下		m3	隠岐E	23,900	1,2,3	-	
TSMN0931	生コンクリート 21-8-40	W/C 65%以下		m3	隠岐F	23,900	1,2,3	-	
TSMN0931	生コンクリート 21-8-40	W/C 65%以下		m3	隠岐G	-	1,2	-	
TSMN0936	生コンクリート 21-8-20	W/C 65%以下		m3	松江A,B,C,D	17,140	1,2	-	
TSMN0936	生コンクリート 21-8-20	W/C 65%以下		m3	松江E	17,140	1,2	-	
TSMN0936	生コンクリート 21-8-20	W/C 65%以下		m3	松江F	17,240	1,2	-	
TSMN0936	生コンクリート 21-8-20	W/C 65%以下		m3	松江G	17,340	1,2	-	
TSMN0936	生コンクリート 21-8-20	W/C 65%以下		m3	松江H	17,440	1,2	-	
TSMN0936	生コンクリート 21-8-20	W/C 65%以下		m3	安来A,B	17,140	1,2	-	
TSMN0936	生コンクリート 21-8-20	W/C 65%以下		m3	安来C	17,340	1,2	-	
TSMN0936	生コンクリート 21-8-20	W/C 65%以下		m3	安来D,E	17,140	1,2	-	
TSMN0936	生コンクリート 21-8-20	W/C 65%以下		m3	安来F	17,340	1,2	-	
TSMN0936	生コンクリート 21-8-20	W/C 65%以下		m3	雲南A	18,340	1,2	-	
TSMN0936	生コンクリート 21-8-20	W/C 65%以下		m3	雲南B,C	18,340	1,2	-	
TSMN0936	生コンクリート 21-8-20	W/C 65%以下		m3	雲南D	18,340	1,2	-	
TSMN0936	生コンクリート 21-8-20	W/C 65%以下		m3	仁多A,B	18,340	1,2	-	
TSMN0936	生コンクリート 21-8-20	W/C 65%以下		m3	出雲A,B	16,840	1,2	-	
TSMN0936	生コンクリート 21-8-20	W/C 65%以下		m3	出雲C	16,840	1,2	-	
TSMN0936	生コンクリート 21-8-20	W/C 65%以下		m3	出雲D	16,840	1,2	-	

1.セメント種類は普通セメント
 2.小型車割増しは4t車を標準とする
 3.隠岐2は大型車、小型車同様
 4.曲げコンクリート4.5-2.5-40は工場渡し価格
 5.摘要に記載のコードについても同じ

コード	名称	規格1	規格2	単位	単価地区	単価	注釈	海上輸送費	摘要
TSMN0936	生コンクリート 21-8-20	W/C 65%以下		m3	大田A,B	17,700	1,2	-	
TSMN0936	生コンクリート 21-8-20	W/C 65%以下		m3	県央A,B	17,700	1,2	-	
TSMN0936	生コンクリート 21-8-20	W/C 65%以下		m3	県央C	17,700	1,2	-	
TSMN0936	生コンクリート 21-8-20	W/C 65%以下		m3	浜田A,B	17,450	1,2	-	
TSMN0936	生コンクリート 21-8-20	W/C 65%以下		m3	浜田C,D,E,F	17,450	1,2	-	
TSMN0936	生コンクリート 21-8-20	W/C 65%以下		m3	浜田G	17,450	1,2	-	
TSMN0936	生コンクリート 21-8-20	W/C 65%以下		m3	益田A	17,400	1,2	-	
TSMN0936	生コンクリート 21-8-20	W/C 65%以下		m3	益田B	17,600	1,2	-	
TSMN0936	生コンクリート 21-8-20	W/C 65%以下		m3	益田C	-	1,2	-	
TSMN0936	生コンクリート 21-8-20	W/C 65%以下		m3	津和野A,B	17,400	1,2	-	
TSMN0936	生コンクリート 21-8-20	W/C 65%以下		m3	津和野C	17,400	1,2	-	
TSMN0936	生コンクリート 21-8-20	W/C 65%以下		m3	津和野D	17,400	1,2	-	
TSMN0936	生コンクリート 21-8-20	W/C 65%以下		m3	隠岐A,B,C,D	22,900	1,2	-	
TSMN0936	生コンクリート 21-8-20	W/C 65%以下		m3	隠岐E	24,400	1,2,3	-	
TSMN0936	生コンクリート 21-8-20	W/C 65%以下		m3	隠岐F	24,400	1,2,3	-	
TSMN0936	生コンクリート 21-8-20	W/C 65%以下		m3	隠岐G	-	1,2	-	
T0342	レディーミストコンクリート指定品	呼び強度21,スランブ8,粗骨材20(25)	W/C(55%),種別(普通)	m3	松江A,B,C,D	17,600	1,2,5	-	【TTPCD0002】
T0342	レディーミストコンクリート指定品	呼び強度21,スランブ8,粗骨材20(25)	W/C(55%),種別(普通)	m3	松江E	17,600	1,2,5	-	【TTPCD0002】
T0342	レディーミストコンクリート指定品	呼び強度21,スランブ8,粗骨材20(25)	W/C(55%),種別(普通)	m3	松江F	17,700	1,2,5	-	【TTPCD0002】
T0342	レディーミストコンクリート指定品	呼び強度21,スランブ8,粗骨材20(25)	W/C(55%),種別(普通)	m3	松江G	17,800	1,2,5	-	【TTPCD0002】
T0342	レディーミストコンクリート指定品	呼び強度21,スランブ8,粗骨材20(25)	W/C(55%),種別(普通)	m3	松江H	17,900	1,2,5	-	【TTPCD0002】
T0342	レディーミストコンクリート指定品	呼び強度21,スランブ8,粗骨材20(25)	W/C(55%),種別(普通)	m3	安来A,B	17,600	1,2,5	-	【TTPCD0002】
T0342	レディーミストコンクリート指定品	呼び強度21,スランブ8,粗骨材20(25)	W/C(55%),種別(普通)	m3	安来C	17,800	1,2,5	-	【TTPCD0002】
T0342	レディーミストコンクリート指定品	呼び強度21,スランブ8,粗骨材20(25)	W/C(55%),種別(普通)	m3	安来D,E	17,600	1,2,5	-	【TTPCD0002】
T0342	レディーミストコンクリート指定品	呼び強度21,スランブ8,粗骨材20(25)	W/C(55%),種別(普通)	m3	安来F	17,800	1,2,5	-	【TTPCD0002】
T0342	レディーミストコンクリート指定品	呼び強度21,スランブ8,粗骨材20(25)	W/C(55%),種別(普通)	m3	雲南A	18,800	1,2,5	-	【TTPCD0002】
T0342	レディーミストコンクリート指定品	呼び強度21,スランブ8,粗骨材20(25)	W/C(55%),種別(普通)	m3	雲南B,C	18,800	1,2,5	-	【TTPCD0002】
T0342	レディーミストコンクリート指定品	呼び強度21,スランブ8,粗骨材20(25)	W/C(55%),種別(普通)	m3	雲南D	18,800	1,2,5	-	【TTPCD0002】
T0342	レディーミストコンクリート指定品	呼び強度21,スランブ8,粗骨材20(25)	W/C(55%),種別(普通)	m3	仁多A,B	18,800	1,2,5	-	【TTPCD0002】
T0342	レディーミストコンクリート指定品	呼び強度21,スランブ8,粗骨材20(25)	W/C(55%),種別(普通)	m3	出雲A,B	17,300	1,2,5	-	【TTPCD0002】
T0342	レディーミストコンクリート指定品	呼び強度21,スランブ8,粗骨材20(25)	W/C(55%),種別(普通)	m3	出雲C	17,300	1,2,5	-	【TTPCD0002】
T0342	レディーミストコンクリート指定品	呼び強度21,スランブ8,粗骨材20(25)	W/C(55%),種別(普通)	m3	出雲D	17,300	1,2,5	-	【TTPCD0002】
T0342	レディーミストコンクリート指定品	呼び強度21,スランブ8,粗骨材20(25)	W/C(55%),種別(普通)	m3	大田A,B	18,200	1,2,5	-	【TTPCD0002】
T0342	レディーミストコンクリート指定品	呼び強度21,スランブ8,粗骨材20(25)	W/C(55%),種別(普通)	m3	県央A,B	18,200	1,2,5	-	【TTPCD0002】
T0342	レディーミストコンクリート指定品	呼び強度21,スランブ8,粗骨材20(25)	W/C(55%),種別(普通)	m3	県央C	18,200	1,2,5	-	【TTPCD0002】
T0342	レディーミストコンクリート指定品	呼び強度21,スランブ8,粗骨材20(25)	W/C(55%),種別(普通)	m3	浜田A,B	18,300	1,2,5	-	【TTPCD0002】
T0342	レディーミストコンクリート指定品	呼び強度21,スランブ8,粗骨材20(25)	W/C(55%),種別(普通)	m3	浜田C,D,E,F	18,300	1,2,5	-	【TTPCD0002】
T0342	レディーミストコンクリート指定品	呼び強度21,スランブ8,粗骨材20(25)	W/C(55%),種別(普通)	m3	浜田G	18,300	1,2,5	-	【TTPCD0002】
T0342	レディーミストコンクリート指定品	呼び強度21,スランブ8,粗骨材20(25)	W/C(55%),種別(普通)	m3	益田A	17,750	1,2,5	-	【TTPCD0002】
T0342	レディーミストコンクリート指定品	呼び強度21,スランブ8,粗骨材20(25)	W/C(55%),種別(普通)	m3	益田B	17,950	1,2,5	-	【TTPCD0002】

- 1.セメント種類は普通セメント
- 2.小型車割増しは4t車を標準とする
- 3.隠岐2は大型車、小型車同様
- 4.曲げコンクリート4.5-2.5-40は工場渡し価格
- 5.摘要に記載のコードについても同じ

コード	名称	規格1	規格2	単位	単価地区	単価	注釈	海上輸送費	摘要
T0342	レディーミストコンクリート指定品	呼び強度21,スランプ8,粗骨材20(25)	W/C(55%),種別(普通)	m3	益田C	-	1,2,5	-	【TTPCD0002】
T0342	レディーミストコンクリート指定品	呼び強度21,スランプ8,粗骨材20(25)	W/C(55%),種別(普通)	m3	津和野A,B	17,750	1,2,5	-	【TTPCD0002】
T0342	レディーミストコンクリート指定品	呼び強度21,スランプ8,粗骨材20(25)	W/C(55%),種別(普通)	m3	津和野C	17,750	1,2,5	-	【TTPCD0002】
T0342	レディーミストコンクリート指定品	呼び強度21,スランプ8,粗骨材20(25)	W/C(55%),種別(普通)	m3	津和野D	17,750	1,2,5	-	【TTPCD0002】
T0342	レディーミストコンクリート指定品	呼び強度21,スランプ8,粗骨材20(25)	W/C(55%),種別(普通)	m3	隠岐A,B,C,D	23,400	1,2,5	-	【TTPCD0002】
T0342	レディーミストコンクリート指定品	呼び強度21,スランプ8,粗骨材20(25)	W/C(55%),種別(普通)	m3	隠岐E	24,900	1,2,3,5	-	【TTPCD0002】
T0342	レディーミストコンクリート指定品	呼び強度21,スランプ8,粗骨材20(25)	W/C(55%),種別(普通)	m3	隠岐F	24,900	1,2,3,5	-	【TTPCD0002】
T0342	レディーミストコンクリート指定品	呼び強度21,スランプ8,粗骨材20(25)	W/C(55%),種別(普通)	m3	隠岐G	-	1,2,5	-	【TTPCD0002】
TSMN0910	生コンクリート 21-8-40	W/C 55%以下		m3	松江A,B,C,D	17,220	1,2,5	-	【TTPCD0006】 【T1030031】
TSMN0910	生コンクリート 21-8-40	W/C 55%以下		m3	松江E	17,220	1,2,5	-	【TTPCD0006】 【T1030031】
TSMN0910	生コンクリート 21-8-40	W/C 55%以下		m3	松江F	17,320	1,2,5	-	【TTPCD0006】 【T1030031】
TSMN0910	生コンクリート 21-8-40	W/C 55%以下		m3	松江G	17,420	1,2,5	-	【TTPCD0006】 【T1030031】
TSMN0910	生コンクリート 21-8-40	W/C 55%以下		m3	松江H	17,520	1,2,5	-	【TTPCD0006】 【T1030031】
TSMN0910	生コンクリート 21-8-40	W/C 55%以下		m3	安来A,B	17,220	1,2,5	-	【TTPCD0006】 【T1030031】
TSMN0910	生コンクリート 21-8-40	W/C 55%以下		m3	安来C	17,420	1,2,5	-	【TTPCD0006】 【T1030031】
TSMN0910	生コンクリート 21-8-40	W/C 55%以下		m3	安来D,E	17,220	1,2,5	-	【TTPCD0006】 【T1030031】
TSMN0910	生コンクリート 21-8-40	W/C 55%以下		m3	安来F	17,420	1,2,5	-	【TTPCD0006】 【T1030031】
TSMN0910	生コンクリート 21-8-40	W/C 55%以下		m3	雲南A	18,420	1,2,5	-	【TTPCD0006】 【T1030031】
TSMN0910	生コンクリート 21-8-40	W/C 55%以下		m3	雲南B,C	18,420	1,2,5	-	【TTPCD0006】 【T1030031】
TSMN0910	生コンクリート 21-8-40	W/C 55%以下		m3	雲南D	18,420	1,2,5	-	【TTPCD0006】 【T1030031】
TSMN0910	生コンクリート 21-8-40	W/C 55%以下		m3	仁多A,B	18,420	1,2,5	-	【TTPCD0006】 【T1030031】
TSMN0910	生コンクリート 21-8-40	W/C 55%以下		m3	出雲A,B	16,920	1,2,5	-	【TTPCD0006】 【T1030031】
TSMN0910	生コンクリート 21-8-40	W/C 55%以下		m3	出雲C	16,920	1,2,5	-	【TTPCD0006】 【T1030031】
TSMN0910	生コンクリート 21-8-40	W/C 55%以下		m3	出雲D	16,920	1,2,5	-	【TTPCD0006】 【T1030031】
TSMN0910	生コンクリート 21-8-40	W/C 55%以下		m3	大田A,B	17,800	1,2,5	-	【TTPCD0006】 【T1030031】
TSMN0910	生コンクリート 21-8-40	W/C 55%以下		m3	県央A,B	17,800	1,2,5	-	【TTPCD0006】 【T1030031】
TSMN0910	生コンクリート 21-8-40	W/C 55%以下		m3	県央C	17,800	1,2,5	-	【TTPCD0006】 【T1030031】
TSMN0910	生コンクリート 21-8-40	W/C 55%以下		m3	浜田A,B	17,700	1,2,5	-	【TTPCD0006】 【T1030031】
TSMN0910	生コンクリート 21-8-40	W/C 55%以下		m3	浜田C,D,E,F	17,700	1,2,5	-	【TTPCD0006】 【T1030031】
TSMN0910	生コンクリート 21-8-40	W/C 55%以下		m3	浜田G	17,700	1,2,5	-	【TTPCD0006】 【T1030031】
TSMN0910	生コンクリート 21-8-40	W/C 55%以下		m3	益田A	17,450	1,2,5	-	【TTPCD0006】 【T1030031】
TSMN0910	生コンクリート 21-8-40	W/C 55%以下		m3	益田B	17,650	1,2,5	-	【TTPCD0006】 【T1030031】
TSMN0910	生コンクリート 21-8-40	W/C 55%以下		m3	益田C	-	1,2,5	-	【TTPCD0006】 【T1030031】
TSMN0910	生コンクリート 21-8-40	W/C 55%以下		m3	津和野A,B	17,450	1,2,5	-	【TTPCD0006】 【T1030031】
TSMN0910	生コンクリート 21-8-40	W/C 55%以下		m3	津和野C	17,450	1,2,5	-	【TTPCD0006】 【T1030031】
TSMN0910	生コンクリート 21-8-40	W/C 55%以下		m3	津和野D	17,450	1,2,5	-	【TTPCD0006】 【T1030031】
TSMN0910	生コンクリート 21-8-40	W/C 55%以下		m3	隠岐A,B,C,D	23,100	1,2,5	-	【TTPCD0006】 【T1030031】
TSMN0910	生コンクリート 21-8-40	W/C 55%以下		m3	隠岐E	24,300	1,2,3,5	-	【TTPCD0006】 【T1030031】
TSMN0910	生コンクリート 21-8-40	W/C 55%以下		m3	隠岐F	24,300	1,2,3,5	-	【TTPCD0006】 【T1030031】
TSMN0910	生コンクリート 21-8-40	W/C 55%以下		m3	隠岐G	-	1,2,5	-	【TTPCD0006】 【T1030031】

- 1.セメント種類は普通セメント
- 2.小型車割増しは4t車を標準とする
- 3.隠岐2は大型車、小型車同様
- 4.曲げコンクリート4.5-2.5-40は工場渡し価格
- 5.摘要に記載のコードについても同じ

コード	名称	規格1	規格2	単位	単価地区	単価	注釈	海上輸送費	摘要
T0343	レディーミストコンクリート指定品	呼び強度21,スランブ12,粗骨材20(25)	W/C(55%),種別(普通)	m3	松江A,B,C,D	17,810	1,2	-	
T0343	レディーミストコンクリート指定品	呼び強度21,スランブ12,粗骨材20(25)	W/C(55%),種別(普通)	m3	松江E	17,810	1,2	-	
T0343	レディーミストコンクリート指定品	呼び強度21,スランブ12,粗骨材20(25)	W/C(55%),種別(普通)	m3	松江F	17,910	1,2	-	
T0343	レディーミストコンクリート指定品	呼び強度21,スランブ12,粗骨材20(25)	W/C(55%),種別(普通)	m3	松江G	18,010	1,2	-	
T0343	レディーミストコンクリート指定品	呼び強度21,スランブ12,粗骨材20(25)	W/C(55%),種別(普通)	m3	松江H	18,110	1,2	-	
T0343	レディーミストコンクリート指定品	呼び強度21,スランブ12,粗骨材20(25)	W/C(55%),種別(普通)	m3	安来A,B	17,810	1,2	-	
T0343	レディーミストコンクリート指定品	呼び強度21,スランブ12,粗骨材20(25)	W/C(55%),種別(普通)	m3	安来C	18,010	1,2	-	
T0343	レディーミストコンクリート指定品	呼び強度21,スランブ12,粗骨材20(25)	W/C(55%),種別(普通)	m3	安来D,E	17,810	1,2	-	
T0343	レディーミストコンクリート指定品	呼び強度21,スランブ12,粗骨材20(25)	W/C(55%),種別(普通)	m3	安来F	18,010	1,2	-	
T0343	レディーミストコンクリート指定品	呼び強度21,スランブ12,粗骨材20(25)	W/C(55%),種別(普通)	m3	雲南A	19,010	1,2	-	
T0343	レディーミストコンクリート指定品	呼び強度21,スランブ12,粗骨材20(25)	W/C(55%),種別(普通)	m3	雲南B,C	19,010	1,2	-	
T0343	レディーミストコンクリート指定品	呼び強度21,スランブ12,粗骨材20(25)	W/C(55%),種別(普通)	m3	雲南D	19,010	1,2	-	
T0343	レディーミストコンクリート指定品	呼び強度21,スランブ12,粗骨材20(25)	W/C(55%),種別(普通)	m3	仁多A,B	19,010	1,2	-	
T0343	レディーミストコンクリート指定品	呼び強度21,スランブ12,粗骨材20(25)	W/C(55%),種別(普通)	m3	出雲A,B	17,510	1,2	-	
T0343	レディーミストコンクリート指定品	呼び強度21,スランブ12,粗骨材20(25)	W/C(55%),種別(普通)	m3	出雲C	17,510	1,2	-	
T0343	レディーミストコンクリート指定品	呼び強度21,スランブ12,粗骨材20(25)	W/C(55%),種別(普通)	m3	出雲D	17,510	1,2	-	
T0343	レディーミストコンクリート指定品	呼び強度21,スランブ12,粗骨材20(25)	W/C(55%),種別(普通)	m3	大田A,B	18,400	1,2	-	
T0343	レディーミストコンクリート指定品	呼び強度21,スランブ12,粗骨材20(25)	W/C(55%),種別(普通)	m3	県央A,B	18,400	1,2	-	
T0343	レディーミストコンクリート指定品	呼び強度21,スランブ12,粗骨材20(25)	W/C(55%),種別(普通)	m3	県央C	18,400	1,2	-	
T0343	レディーミストコンクリート指定品	呼び強度21,スランブ12,粗骨材20(25)	W/C(55%),種別(普通)	m3	浜田A,B	18,500	1,2	-	
T0343	レディーミストコンクリート指定品	呼び強度21,スランブ12,粗骨材20(25)	W/C(55%),種別(普通)	m3	浜田C,D,E,F	18,500	1,2	-	
T0343	レディーミストコンクリート指定品	呼び強度21,スランブ12,粗骨材20(25)	W/C(55%),種別(普通)	m3	浜田G	18,500	1,2	-	
T0343	レディーミストコンクリート指定品	呼び強度21,スランブ12,粗骨材20(25)	W/C(55%),種別(普通)	m3	益田A	17,950	1,2	-	
T0343	レディーミストコンクリート指定品	呼び強度21,スランブ12,粗骨材20(25)	W/C(55%),種別(普通)	m3	益田B	18,150	1,2	-	
T0343	レディーミストコンクリート指定品	呼び強度21,スランブ12,粗骨材20(25)	W/C(55%),種別(普通)	m3	益田C	-	1,2	-	
T0343	レディーミストコンクリート指定品	呼び強度21,スランブ12,粗骨材20(25)	W/C(55%),種別(普通)	m3	津和野A,B	17,950	1,2	-	
T0343	レディーミストコンクリート指定品	呼び強度21,スランブ12,粗骨材20(25)	W/C(55%),種別(普通)	m3	津和野C	17,950	1,2	-	
T0343	レディーミストコンクリート指定品	呼び強度21,スランブ12,粗骨材20(25)	W/C(55%),種別(普通)	m3	津和野D	17,950	1,2	-	
T0343	レディーミストコンクリート指定品	呼び強度21,スランブ12,粗骨材20(25)	W/C(55%),種別(普通)	m3	隠岐A,B,C,D	23,800	1,2	-	
T0343	レディーミストコンクリート指定品	呼び強度21,スランブ12,粗骨材20(25)	W/C(55%),種別(普通)	m3	隠岐E	25,300	1,2,3	-	
T0343	レディーミストコンクリート指定品	呼び強度21,スランブ12,粗骨材20(25)	W/C(55%),種別(普通)	m3	隠岐F	25,300	1,2,3	-	
T0343	レディーミストコンクリート指定品	呼び強度21,スランブ12,粗骨材20(25)	W/C(55%),種別(普通)	m3	隠岐G	-	1,2	-	
T0352	レディーミストコンクリート指定品	呼び強度24,スランブ8,粗骨材20(25)	W/C(55%),種別(普通)	m3	松江A,B,C,D	17,600	1,2	-	
T0352	レディーミストコンクリート指定品	呼び強度24,スランブ8,粗骨材20(25)	W/C(55%),種別(普通)	m3	松江E	17,600	1,2	-	
T0352	レディーミストコンクリート指定品	呼び強度24,スランブ8,粗骨材20(25)	W/C(55%),種別(普通)	m3	松江F	17,700	1,2	-	
T0352	レディーミストコンクリート指定品	呼び強度24,スランブ8,粗骨材20(25)	W/C(55%),種別(普通)	m3	松江G	17,800	1,2	-	
T0352	レディーミストコンクリート指定品	呼び強度24,スランブ8,粗骨材20(25)	W/C(55%),種別(普通)	m3	松江H	17,900	1,2	-	
T0352	レディーミストコンクリート指定品	呼び強度24,スランブ8,粗骨材20(25)	W/C(55%),種別(普通)	m3	安来A,B	17,600	1,2	-	
T0352	レディーミストコンクリート指定品	呼び強度24,スランブ8,粗骨材20(25)	W/C(55%),種別(普通)	m3	安来C	17,800	1,2	-	
T0352	レディーミストコンクリート指定品	呼び強度24,スランブ8,粗骨材20(25)	W/C(55%),種別(普通)	m3	安来D,E	17,600	1,2	-	

- 1.セメント種類は普通セメント
- 2.小型車割増しは4t車を標準とする
- 3.隠岐2は大型車、小型車同様
- 4.曲げコンクリート4.5-2.5-40は工場渡し価格
- 5.摘要に記載のコードについても同じ

コード	名称	規格1	規格2	単位	単価地区	単価	注釈	海上輸送費	摘要
T0352	レディーミストコンクリート指定品	呼び強度24,スランプ8,粗骨材20(25)	W/C(55%),種別(普通)	m3	安来F	17,800	1,2	-	
T0352	レディーミストコンクリート指定品	呼び強度24,スランプ8,粗骨材20(25)	W/C(55%),種別(普通)	m3	雲南A	18,800	1,2	-	
T0352	レディーミストコンクリート指定品	呼び強度24,スランプ8,粗骨材20(25)	W/C(55%),種別(普通)	m3	雲南B,C	18,800	1,2	-	
T0352	レディーミストコンクリート指定品	呼び強度24,スランプ8,粗骨材20(25)	W/C(55%),種別(普通)	m3	雲南D	18,800	1,2	-	
T0352	レディーミストコンクリート指定品	呼び強度24,スランプ8,粗骨材20(25)	W/C(55%),種別(普通)	m3	仁多A,B	18,800	1,2	-	
T0352	レディーミストコンクリート指定品	呼び強度24,スランプ8,粗骨材20(25)	W/C(55%),種別(普通)	m3	出雲A,B	17,300	1,2	-	
T0352	レディーミストコンクリート指定品	呼び強度24,スランプ8,粗骨材20(25)	W/C(55%),種別(普通)	m3	出雲C	17,300	1,2	-	
T0352	レディーミストコンクリート指定品	呼び強度24,スランプ8,粗骨材20(25)	W/C(55%),種別(普通)	m3	出雲D	17,300	1,2	-	
T0352	レディーミストコンクリート指定品	呼び強度24,スランプ8,粗骨材20(25)	W/C(55%),種別(普通)	m3	大田A,B	18,200	1,2	-	
T0352	レディーミストコンクリート指定品	呼び強度24,スランプ8,粗骨材20(25)	W/C(55%),種別(普通)	m3	県央A,B	18,200	1,2	-	
T0352	レディーミストコンクリート指定品	呼び強度24,スランプ8,粗骨材20(25)	W/C(55%),種別(普通)	m3	県央C	18,200	1,2	-	
T0352	レディーミストコンクリート指定品	呼び強度24,スランプ8,粗骨材20(25)	W/C(55%),種別(普通)	m3	浜田A,B	18,300	1,2	-	
T0352	レディーミストコンクリート指定品	呼び強度24,スランプ8,粗骨材20(25)	W/C(55%),種別(普通)	m3	浜田C,D,E,F	18,300	1,2	-	
T0352	レディーミストコンクリート指定品	呼び強度24,スランプ8,粗骨材20(25)	W/C(55%),種別(普通)	m3	浜田G	18,300	1,2	-	
T0352	レディーミストコンクリート指定品	呼び強度24,スランプ8,粗骨材20(25)	W/C(55%),種別(普通)	m3	益田A	17,750	1,2	-	
T0352	レディーミストコンクリート指定品	呼び強度24,スランプ8,粗骨材20(25)	W/C(55%),種別(普通)	m3	益田B	17,950	1,2	-	
T0352	レディーミストコンクリート指定品	呼び強度24,スランプ8,粗骨材20(25)	W/C(55%),種別(普通)	m3	益田C	-	1,2	-	
T0352	レディーミストコンクリート指定品	呼び強度24,スランプ8,粗骨材20(25)	W/C(55%),種別(普通)	m3	津和野A,B	17,750	1,2	-	
T0352	レディーミストコンクリート指定品	呼び強度24,スランプ8,粗骨材20(25)	W/C(55%),種別(普通)	m3	津和野C	17,750	1,2	-	
T0352	レディーミストコンクリート指定品	呼び強度24,スランプ8,粗骨材20(25)	W/C(55%),種別(普通)	m3	津和野D	17,750	1,2	-	
T0352	レディーミストコンクリート指定品	呼び強度24,スランプ8,粗骨材20(25)	W/C(55%),種別(普通)	m3	隠岐A,B,C,D	23,400	1,2	-	
T0352	レディーミストコンクリート指定品	呼び強度24,スランプ8,粗骨材20(25)	W/C(55%),種別(普通)	m3	隠岐E	24,900	1,2,3	-	
T0352	レディーミストコンクリート指定品	呼び強度24,スランプ8,粗骨材20(25)	W/C(55%),種別(普通)	m3	隠岐F	24,900	1,2,3	-	
T0352	レディーミストコンクリート指定品	呼び強度24,スランプ8,粗骨材20(25)	W/C(55%),種別(普通)	m3	隠岐G	-	1,2	-	
T1030041	レディーミストコンクリート指定品	呼び強度24,スランプ8,粗骨材40	W/C(55%),種別(普通)	m3	松江A,B,C,D	17,220	1,2,5	-	【TTPCD0007】【T0322】
T1030041	レディーミストコンクリート指定品	呼び強度24,スランプ8,粗骨材40	W/C(55%),種別(普通)	m3	松江E	17,220	1,2,5	-	【TTPCD0007】【T0322】
T1030041	レディーミストコンクリート指定品	呼び強度24,スランプ8,粗骨材40	W/C(55%),種別(普通)	m3	松江F	17,320	1,2,5	-	【TTPCD0007】【T0322】
T1030041	レディーミストコンクリート指定品	呼び強度24,スランプ8,粗骨材40	W/C(55%),種別(普通)	m3	松江G	17,420	1,2,5	-	【TTPCD0007】【T0322】
T1030041	レディーミストコンクリート指定品	呼び強度24,スランプ8,粗骨材40	W/C(55%),種別(普通)	m3	松江H	17,520	1,2,5	-	【TTPCD0007】【T0322】
T1030041	レディーミストコンクリート指定品	呼び強度24,スランプ8,粗骨材40	W/C(55%),種別(普通)	m3	安来A,B	17,220	1,2,5	-	【TTPCD0007】【T0322】
T1030041	レディーミストコンクリート指定品	呼び強度24,スランプ8,粗骨材40	W/C(55%),種別(普通)	m3	安来C	17,420	1,2,5	-	【TTPCD0007】【T0322】
T1030041	レディーミストコンクリート指定品	呼び強度24,スランプ8,粗骨材40	W/C(55%),種別(普通)	m3	安来D,E	17,220	1,2,5	-	【TTPCD0007】【T0322】
T1030041	レディーミストコンクリート指定品	呼び強度24,スランプ8,粗骨材40	W/C(55%),種別(普通)	m3	安来F	17,420	1,2,5	-	【TTPCD0007】【T0322】
T1030041	レディーミストコンクリート指定品	呼び強度24,スランプ8,粗骨材40	W/C(55%),種別(普通)	m3	雲南A	18,420	1,2,5	-	【TTPCD0007】【T0322】
T1030041	レディーミストコンクリート指定品	呼び強度24,スランプ8,粗骨材40	W/C(55%),種別(普通)	m3	雲南B,C	18,420	1,2,5	-	【TTPCD0007】【T0322】
T1030041	レディーミストコンクリート指定品	呼び強度24,スランプ8,粗骨材40	W/C(55%),種別(普通)	m3	雲南D	18,420	1,2,5	-	【TTPCD0007】【T0322】
T1030041	レディーミストコンクリート指定品	呼び強度24,スランプ8,粗骨材40	W/C(55%),種別(普通)	m3	仁多A,B	18,420	1,2,5	-	【TTPCD0007】【T0322】
T1030041	レディーミストコンクリート指定品	呼び強度24,スランプ8,粗骨材40	W/C(55%),種別(普通)	m3	出雲A,B	16,920	1,2,5	-	【TTPCD0007】【T0322】
T1030041	レディーミストコンクリート指定品	呼び強度24,スランプ8,粗骨材40	W/C(55%),種別(普通)	m3	出雲C	16,920	1,2,5	-	【TTPCD0007】【T0322】
T1030041	レディーミストコンクリート指定品	呼び強度24,スランプ8,粗骨材40	W/C(55%),種別(普通)	m3	出雲D	16,920	1,2,5	-	【TTPCD0007】【T0322】

- 1.セメント種類は普通セメント
- 2.小型車割増しは4t車を標準とする
- 3.隠岐2は大型車、小型車同様
- 4.曲げコンクリート4.5-2.5-40は工場渡し価格
- 5.摘要に記載のコードについても同じ

コード	名称	規格1	規格2	単位	単価地区	単価	注釈	海上輸送費	摘要
T1030041	レディーミストコンクリート指定品	呼び強度24,スランブ8,粗骨材40	W/C(55%),種別(普通)	m3	大田A,B	17,800	1,2,5	-	【TTPCD0007】 【T0322】
T1030041	レディーミストコンクリート指定品	呼び強度24,スランブ8,粗骨材40	W/C(55%),種別(普通)	m3	県央A,B	17,800	1,2,5	-	【TTPCD0007】 【T0322】
T1030041	レディーミストコンクリート指定品	呼び強度24,スランブ8,粗骨材40	W/C(55%),種別(普通)	m3	県央C	17,800	1,2,5	-	【TTPCD0007】 【T0322】
T1030041	レディーミストコンクリート指定品	呼び強度24,スランブ8,粗骨材40	W/C(55%),種別(普通)	m3	浜田A,B	17,700	1,2,5	-	【TTPCD0007】 【T0322】
T1030041	レディーミストコンクリート指定品	呼び強度24,スランブ8,粗骨材40	W/C(55%),種別(普通)	m3	浜田C,D,E,F	17,700	1,2,5	-	【TTPCD0007】 【T0322】
T1030041	レディーミストコンクリート指定品	呼び強度24,スランブ8,粗骨材40	W/C(55%),種別(普通)	m3	浜田G	17,700	1,2,5	-	【TTPCD0007】 【T0322】
T1030041	レディーミストコンクリート指定品	呼び強度24,スランブ8,粗骨材40	W/C(55%),種別(普通)	m3	益田A	17,450	1,2,5	-	【TTPCD0007】 【T0322】
T1030041	レディーミストコンクリート指定品	呼び強度24,スランブ8,粗骨材40	W/C(55%),種別(普通)	m3	益田B	17,650	1,2,5	-	【TTPCD0007】 【T0322】
T1030041	レディーミストコンクリート指定品	呼び強度24,スランブ8,粗骨材40	W/C(55%),種別(普通)	m3	益田C	-	1,2,5	-	【TTPCD0007】 【T0322】
T1030041	レディーミストコンクリート指定品	呼び強度24,スランブ8,粗骨材40	W/C(55%),種別(普通)	m3	津和野A,B	17,450	1,2,5	-	【TTPCD0007】 【T0322】
T1030041	レディーミストコンクリート指定品	呼び強度24,スランブ8,粗骨材40	W/C(55%),種別(普通)	m3	津和野C	17,450	1,2,5	-	【TTPCD0007】 【T0322】
T1030041	レディーミストコンクリート指定品	呼び強度24,スランブ8,粗骨材40	W/C(55%),種別(普通)	m3	津和野D	17,450	1,2,5	-	【TTPCD0007】 【T0322】
T1030041	レディーミストコンクリート指定品	呼び強度24,スランブ8,粗骨材40	W/C(55%),種別(普通)	m3	隠岐A,B,C,D	23,100	1,2,5	-	【TTPCD0007】 【T0322】
T1030041	レディーミストコンクリート指定品	呼び強度24,スランブ8,粗骨材40	W/C(55%),種別(普通)	m3	隠岐E	24,300	1,2,3,5	-	【TTPCD0007】 【T0322】
T1030041	レディーミストコンクリート指定品	呼び強度24,スランブ8,粗骨材40	W/C(55%),種別(普通)	m3	隠岐F	24,300	1,2,3,5	-	【TTPCD0007】 【T0322】
T1030041	レディーミストコンクリート指定品	呼び強度24,スランブ8,粗骨材40	W/C(55%),種別(普通)	m3	隠岐G	-	1,2,5	-	【TTPCD0007】 【T0322】
T0353	レディーミストコンクリート指定品	呼び強度24,スランブ12,粗骨材20(25)	W/C(55%),種別(普通)	m3	松江A,B,C,D	17,810	1,2	-	
T0353	レディーミストコンクリート指定品	呼び強度24,スランブ12,粗骨材20(25)	W/C(55%),種別(普通)	m3	松江E	17,810	1,2	-	
T0353	レディーミストコンクリート指定品	呼び強度24,スランブ12,粗骨材20(25)	W/C(55%),種別(普通)	m3	松江F	17,910	1,2	-	
T0353	レディーミストコンクリート指定品	呼び強度24,スランブ12,粗骨材20(25)	W/C(55%),種別(普通)	m3	松江G	18,010	1,2	-	
T0353	レディーミストコンクリート指定品	呼び強度24,スランブ12,粗骨材20(25)	W/C(55%),種別(普通)	m3	松江H	18,110	1,2	-	
T0353	レディーミストコンクリート指定品	呼び強度24,スランブ12,粗骨材20(25)	W/C(55%),種別(普通)	m3	安来A,B	17,810	1,2	-	
T0353	レディーミストコンクリート指定品	呼び強度24,スランブ12,粗骨材20(25)	W/C(55%),種別(普通)	m3	安来C	18,010	1,2	-	
T0353	レディーミストコンクリート指定品	呼び強度24,スランブ12,粗骨材20(25)	W/C(55%),種別(普通)	m3	安来D,E	17,810	1,2	-	
T0353	レディーミストコンクリート指定品	呼び強度24,スランブ12,粗骨材20(25)	W/C(55%),種別(普通)	m3	安来F	18,010	1,2	-	
T0353	レディーミストコンクリート指定品	呼び強度24,スランブ12,粗骨材20(25)	W/C(55%),種別(普通)	m3	雲南A	19,010	1,2	-	
T0353	レディーミストコンクリート指定品	呼び強度24,スランブ12,粗骨材20(25)	W/C(55%),種別(普通)	m3	雲南B,C	19,010	1,2	-	
T0353	レディーミストコンクリート指定品	呼び強度24,スランブ12,粗骨材20(25)	W/C(55%),種別(普通)	m3	雲南D	19,010	1,2	-	
T0353	レディーミストコンクリート指定品	呼び強度24,スランブ12,粗骨材20(25)	W/C(55%),種別(普通)	m3	仁多A,B	19,010	1,2	-	
T0353	レディーミストコンクリート指定品	呼び強度24,スランブ12,粗骨材20(25)	W/C(55%),種別(普通)	m3	出雲A,B	17,510	1,2	-	
T0353	レディーミストコンクリート指定品	呼び強度24,スランブ12,粗骨材20(25)	W/C(55%),種別(普通)	m3	出雲C	17,510	1,2	-	
T0353	レディーミストコンクリート指定品	呼び強度24,スランブ12,粗骨材20(25)	W/C(55%),種別(普通)	m3	出雲D	17,510	1,2	-	
T0353	レディーミストコンクリート指定品	呼び強度24,スランブ12,粗骨材20(25)	W/C(55%),種別(普通)	m3	大田A,B	18,400	1,2	-	
T0353	レディーミストコンクリート指定品	呼び強度24,スランブ12,粗骨材20(25)	W/C(55%),種別(普通)	m3	県央A,B	18,400	1,2	-	
T0353	レディーミストコンクリート指定品	呼び強度24,スランブ12,粗骨材20(25)	W/C(55%),種別(普通)	m3	県央C	18,400	1,2	-	
T0353	レディーミストコンクリート指定品	呼び強度24,スランブ12,粗骨材20(25)	W/C(55%),種別(普通)	m3	浜田A,B	18,500	1,2	-	
T0353	レディーミストコンクリート指定品	呼び強度24,スランブ12,粗骨材20(25)	W/C(55%),種別(普通)	m3	浜田C,D,E,F	18,500	1,2	-	
T0353	レディーミストコンクリート指定品	呼び強度24,スランブ12,粗骨材20(25)	W/C(55%),種別(普通)	m3	浜田G	18,500	1,2	-	
T0353	レディーミストコンクリート指定品	呼び強度24,スランブ12,粗骨材20(25)	W/C(55%),種別(普通)	m3	益田A	17,950	1,2	-	
T0353	レディーミストコンクリート指定品	呼び強度24,スランブ12,粗骨材20(25)	W/C(55%),種別(普通)	m3	益田B	18,150	1,2	-	

- 1.セメント種類は普通セメント
- 2.小型車割増しは4t車を標準とする
- 3.隠岐2は大型車、小型車同様
- 4.曲げコンクリート4.5-2.5-40は工場渡し価格
- 5.摘要に記載のコードについても同じ

コード	名称	規格1	規格2	単位	単価地区	単価	注釈	海上輸送費	摘要
T0353	レディーミストコンクリート指定品	呼び強度24,スランブ12,粗骨材20(25)	W/C(55%),種別(普通)	m3	益田C	-	1,2	-	
T0353	レディーミストコンクリート指定品	呼び強度24,スランブ12,粗骨材20(25)	W/C(55%),種別(普通)	m3	津和野A,B	17,950	1,2	-	
T0353	レディーミストコンクリート指定品	呼び強度24,スランブ12,粗骨材20(25)	W/C(55%),種別(普通)	m3	津和野C	17,950	1,2	-	
T0353	レディーミストコンクリート指定品	呼び強度24,スランブ12,粗骨材20(25)	W/C(55%),種別(普通)	m3	津和野D	17,950	1,2	-	
T0353	レディーミストコンクリート指定品	呼び強度24,スランブ12,粗骨材20(25)	W/C(55%),種別(普通)	m3	隠岐A,B,C,D	23,800	1,2	-	
T0353	レディーミストコンクリート指定品	呼び強度24,スランブ12,粗骨材20(25)	W/C(55%),種別(普通)	m3	隠岐E	25,300	1,2,3	-	
T0353	レディーミストコンクリート指定品	呼び強度24,スランブ12,粗骨材20(25)	W/C(55%),種別(普通)	m3	隠岐F	25,300	1,2,3	-	
T0353	レディーミストコンクリート指定品	呼び強度24,スランブ12,粗骨材20(25)	W/C(55%),種別(普通)	m3	隠岐G	-	1,2	-	
T0360	生コンクリート 30-8-20	W/C 55%以下 単位C量300kg以上		m3	松江A,B,C,D	18,460	1,2	-	
T0360	生コンクリート 30-8-20	W/C 55%以下 単位C量300kg以上		m3	松江E	18,460	1,2	-	
T0360	生コンクリート 30-8-20	W/C 55%以下 単位C量300kg以上		m3	松江F	18,560	1,2	-	
T0360	生コンクリート 30-8-20	W/C 55%以下 単位C量300kg以上		m3	松江G	18,660	1,2	-	
T0360	生コンクリート 30-8-20	W/C 55%以下 単位C量300kg以上		m3	松江H	18,760	1,2	-	
T0360	生コンクリート 30-8-20	W/C 55%以下 単位C量300kg以上		m3	安来A,B	18,460	1,2	-	
T0360	生コンクリート 30-8-20	W/C 55%以下 単位C量300kg以上		m3	安来C	18,660	1,2	-	
T0360	生コンクリート 30-8-20	W/C 55%以下 単位C量300kg以上		m3	安来D,E	18,460	1,2	-	
T0360	生コンクリート 30-8-20	W/C 55%以下 単位C量300kg以上		m3	安来F	18,660	1,2	-	
T0360	生コンクリート 30-8-20	W/C 55%以下 単位C量300kg以上		m3	雲南A	19,660	1,2	-	
T0360	生コンクリート 30-8-20	W/C 55%以下 単位C量300kg以上		m3	雲南B,C	19,660	1,2	-	
T0360	生コンクリート 30-8-20	W/C 55%以下 単位C量300kg以上		m3	雲南D	19,660	1,2	-	
T0360	生コンクリート 30-8-20	W/C 55%以下 単位C量300kg以上		m3	仁多A,B	19,660	1,2	-	
T0360	生コンクリート 30-8-20	W/C 55%以下 単位C量300kg以上		m3	出雲A,B	18,160	1,2	-	
T0360	生コンクリート 30-8-20	W/C 55%以下 単位C量300kg以上		m3	出雲C	18,160	1,2	-	
T0360	生コンクリート 30-8-20	W/C 55%以下 単位C量300kg以上		m3	出雲D	18,160	1,2	-	
T0360	生コンクリート 30-8-20	W/C 55%以下 単位C量300kg以上		m3	大田A,B	19,200	1,2	-	
T0360	生コンクリート 30-8-20	W/C 55%以下 単位C量300kg以上		m3	県央A,B	19,200	1,2	-	
T0360	生コンクリート 30-8-20	W/C 55%以下 単位C量300kg以上		m3	県央C	19,200	1,2	-	
T0360	生コンクリート 30-8-20	W/C 55%以下 単位C量300kg以上		m3	浜田A,B	18,700	1,2	-	
T0360	生コンクリート 30-8-20	W/C 55%以下 単位C量300kg以上		m3	浜田C,D,E,F	18,700	1,2	-	
T0360	生コンクリート 30-8-20	W/C 55%以下 単位C量300kg以上		m3	浜田G	18,700	1,2	-	
T0360	生コンクリート 30-8-20	W/C 55%以下 単位C量300kg以上		m3	益田A	18,650	1,2	-	
T0360	生コンクリート 30-8-20	W/C 55%以下 単位C量300kg以上		m3	益田B	18,850	1,2	-	
T0360	生コンクリート 30-8-20	W/C 55%以下 単位C量300kg以上		m3	益田C	-	1,2	-	
T0360	生コンクリート 30-8-20	W/C 55%以下 単位C量300kg以上		m3	津和野A,B	18,650	1,2	-	
T0360	生コンクリート 30-8-20	W/C 55%以下 単位C量300kg以上		m3	津和野C	18,650	1,2	-	
T0360	生コンクリート 30-8-20	W/C 55%以下 単位C量300kg以上		m3	津和野D	18,650	1,2	-	
T0360	生コンクリート 30-8-20	W/C 55%以下 単位C量300kg以上		m3	隠岐A,B,C,D	24,700	1,2	-	
T0360	生コンクリート 30-8-20	W/C 55%以下 単位C量300kg以上		m3	隠岐E	26,200	1,2,3	-	
T0360	生コンクリート 30-8-20	W/C 55%以下 単位C量300kg以上		m3	隠岐F	26,200	1,2,3	-	
T0360	生コンクリート 30-8-20	W/C 55%以下 単位C量300kg以上		m3	隠岐G	-	1,2	-	

1.セメント種類は普通セメント
 2.小型車割増しは4t車を標準とする
 3.隠岐2は大型車、小型車同様
 4.曲げコンクリート4.5-2.5-40は工場渡し価格
 5.摘要に記載のコードについても同じ

コード	名称	規格1	規格2	単位	単価地区	単価	注釈	海上輸送費	摘要
T0363	生コンクリート 36-8-20	W/C 55%以下 単位C量300kg以上		m3	松江A,B,C,D	19,400	1,2	-	
T0363	生コンクリート 36-8-20	W/C 55%以下 単位C量300kg以上		m3	松江E	19,400	1,2	-	
T0363	生コンクリート 36-8-20	W/C 55%以下 単位C量300kg以上		m3	松江F	19,500	1,2	-	
T0363	生コンクリート 36-8-20	W/C 55%以下 単位C量300kg以上		m3	松江G	19,600	1,2	-	
T0363	生コンクリート 36-8-20	W/C 55%以下 単位C量300kg以上		m3	松江H	19,700	1,2	-	
T0363	生コンクリート 36-8-20	W/C 55%以下 単位C量300kg以上		m3	安来A,B	19,400	1,2	-	
T0363	生コンクリート 36-8-20	W/C 55%以下 単位C量300kg以上		m3	安来C	19,600	1,2	-	
T0363	生コンクリート 36-8-20	W/C 55%以下 単位C量300kg以上		m3	安来D,E	19,400	1,2	-	
T0363	生コンクリート 36-8-20	W/C 55%以下 単位C量300kg以上		m3	安来F	19,600	1,2	-	
T0363	生コンクリート 36-8-20	W/C 55%以下 単位C量300kg以上		m3	雲南A	20,600	1,2	-	
T0363	生コンクリート 36-8-20	W/C 55%以下 単位C量300kg以上		m3	雲南B,C	20,600	1,2	-	
T0363	生コンクリート 36-8-20	W/C 55%以下 単位C量300kg以上		m3	雲南D	20,600	1,2	-	
T0363	生コンクリート 36-8-20	W/C 55%以下 単位C量300kg以上		m3	仁多A,B	20,600	1,2	-	
T0363	生コンクリート 36-8-20	W/C 55%以下 単位C量300kg以上		m3	出雲A,B	19,100	1,2	-	
T0363	生コンクリート 36-8-20	W/C 55%以下 単位C量300kg以上		m3	出雲C	19,100	1,2	-	
T0363	生コンクリート 36-8-20	W/C 55%以下 単位C量300kg以上		m3	出雲D	19,100	1,2	-	
T0363	生コンクリート 36-8-20	W/C 55%以下 単位C量300kg以上		m3	大田A,B	20,200	1,2	-	
T0363	生コンクリート 36-8-20	W/C 55%以下 単位C量300kg以上		m3	大田C	20,200	1,2	-	
T0363	生コンクリート 36-8-20	W/C 55%以下 単位C量300kg以上		m3	大田D	20,200	1,2	-	
T0363	生コンクリート 36-8-20	W/C 55%以下 単位C量300kg以上		m3	大田E	20,200	1,2	-	
T0363	生コンクリート 36-8-20	W/C 55%以下 単位C量300kg以上		m3	大田F	20,500	1,2	-	
T0363	生コンクリート 36-8-20	W/C 55%以下 単位C量300kg以上		m3	大田G	20,500	1,2	-	
T0363	生コンクリート 36-8-20	W/C 55%以下 単位C量300kg以上		m3	大田H	20,500	1,2	-	
T0363	生コンクリート 36-8-20	W/C 55%以下 単位C量300kg以上		m3	益田A	19,650	1,2	-	
T0363	生コンクリート 36-8-20	W/C 55%以下 単位C量300kg以上		m3	益田B	19,850	1,2	-	
T0363	生コンクリート 36-8-20	W/C 55%以下 単位C量300kg以上		m3	益田C	-	1,2	-	
T0363	生コンクリート 36-8-20	W/C 55%以下 単位C量300kg以上		m3	津和野A,B	19,650	1,2	-	
T0363	生コンクリート 36-8-20	W/C 55%以下 単位C量300kg以上		m3	津和野C	19,650	1,2	-	
T0363	生コンクリート 36-8-20	W/C 55%以下 単位C量300kg以上		m3	津和野D	19,650	1,2	-	
T0363	生コンクリート 36-8-20	W/C 55%以下 単位C量300kg以上		m3	隠岐A,B,C,D	26,400	1,2	-	
T0363	生コンクリート 36-8-20	W/C 55%以下 単位C量300kg以上		m3	隠岐E	27,930	1,2,3	-	
T0363	生コンクリート 36-8-20	W/C 55%以下 単位C量300kg以上		m3	隠岐F	27,930	1,2,3	-	
T0363	生コンクリート 36-8-20	W/C 55%以下 単位C量300kg以上		m3	隠岐G	-	1,2	-	
T0365	生コンクリート 40-8-20	W/C 55%以下 単位C量300kg以上		m3	松江A,B,C,D	20,050	1,2	-	
T0365	生コンクリート 40-8-20	W/C 55%以下 単位C量300kg以上		m3	松江E	20,050	1,2	-	
T0365	生コンクリート 40-8-20	W/C 55%以下 単位C量300kg以上		m3	松江F	20,150	1,2	-	
T0365	生コンクリート 40-8-20	W/C 55%以下 単位C量300kg以上		m3	松江G	20,250	1,2	-	
T0365	生コンクリート 40-8-20	W/C 55%以下 単位C量300kg以上		m3	松江H	20,350	1,2	-	
T0365	生コンクリート 40-8-20	W/C 55%以下 単位C量300kg以上		m3	安来A,B	20,050	1,2	-	
T0365	生コンクリート 40-8-20	W/C 55%以下 単位C量300kg以上		m3	安来C	20,250	1,2	-	
T0365	生コンクリート 40-8-20	W/C 55%以下 単位C量300kg以上		m3	安来D,E	20,050	1,2	-	

1.セメント種類は普通セメント
 2.小型車割増しは4t車を標準とする
 3.隠岐2は大型車、小型車同様
 4.曲げコンクリート4.5-2.5-40は工場渡し価格
 5.摘要に記載のコードについても同じ

コード	名称	規格1	規格2	単位	単価地区	単価	注釈	海上輸送費	摘要
T0365	生コンクリート 40-8-20	W/C 55%以下 単位C量300kg以上		m3	安来F	20,250	1,2	-	
T0365	生コンクリート 40-8-20	W/C 55%以下 単位C量300kg以上		m3	雲南A	21,250	1,2	-	
T0365	生コンクリート 40-8-20	W/C 55%以下 単位C量300kg以上		m3	雲南B,C	21,250	1,2	-	
T0365	生コンクリート 40-8-20	W/C 55%以下 単位C量300kg以上		m3	雲南D	21,250	1,2	-	
T0365	生コンクリート 40-8-20	W/C 55%以下 単位C量300kg以上		m3	仁多A,B	21,250	1,2	-	
T0365	生コンクリート 40-8-20	W/C 55%以下 単位C量300kg以上		m3	出雲A,B	19,750	1,2	-	
T0365	生コンクリート 40-8-20	W/C 55%以下 単位C量300kg以上		m3	出雲C	19,750	1,2	-	
T0365	生コンクリート 40-8-20	W/C 55%以下 単位C量300kg以上		m3	出雲D	19,750	1,2	-	
T0365	生コンクリート 40-8-20	W/C 55%以下 単位C量300kg以上		m3	大田A,B	20,800	1,2	-	
T0365	生コンクリート 40-8-20	W/C 55%以下 単位C量300kg以上		m3	県央A,B	20,800	1,2	-	
T0365	生コンクリート 40-8-20	W/C 55%以下 単位C量300kg以上		m3	県央C	20,800	1,2	-	
T0365	生コンクリート 40-8-20	W/C 55%以下 単位C量300kg以上		m3	浜田A,B	21,150	1,2	-	
T0365	生コンクリート 40-8-20	W/C 55%以下 単位C量300kg以上		m3	浜田C,D,E,F	21,150	1,2	-	
T0365	生コンクリート 40-8-20	W/C 55%以下 単位C量300kg以上		m3	浜田G	21,150	1,2	-	
T0365	生コンクリート 40-8-20	W/C 55%以下 単位C量300kg以上		m3	益田A	20,300	1,2	-	
T0365	生コンクリート 40-8-20	W/C 55%以下 単位C量300kg以上		m3	益田B	20,500	1,2	-	
T0365	生コンクリート 40-8-20	W/C 55%以下 単位C量300kg以上		m3	益田C	-	1,2	-	
T0365	生コンクリート 40-8-20	W/C 55%以下 単位C量300kg以上		m3	津和野A,B	20,300	1,2	-	
T0365	生コンクリート 40-8-20	W/C 55%以下 単位C量300kg以上		m3	津和野C	20,300	1,2	-	
T0365	生コンクリート 40-8-20	W/C 55%以下 単位C量300kg以上		m3	津和野D	20,300	1,2	-	
T0365	生コンクリート 40-8-20	W/C 55%以下 単位C量300kg以上		m3	隠岐A,B,C,D	27,000	1,2	-	
T0365	生コンクリート 40-8-20	W/C 55%以下 単位C量300kg以上		m3	隠岐E	28,500	1,2,3	-	
T0365	生コンクリート 40-8-20	W/C 55%以下 単位C量300kg以上		m3	隠岐F	28,500	1,2,3	-	
T0365	生コンクリート 40-8-20	W/C 55%以下 単位C量300kg以上		m3	隠岐G	-	1,2	-	
T1030057	レディーミクストコンクリート指定品	曲げ4.5,スランプ2.5,粗骨材40	W/C(55%),種別(普通)	m3	松江A,B,C,D	17,700	1,2,4,5	-	【TSMN0990】 【TTPCD0059】
T1030057	レディーミクストコンクリート指定品	曲げ4.5,スランプ2.5,粗骨材40	W/C(55%),種別(普通)	m3	松江E	17,700	1,2,4,5	-	【TSMN0990】 【TTPCD0059】
T1030057	レディーミクストコンクリート指定品	曲げ4.5,スランプ2.5,粗骨材40	W/C(55%),種別(普通)	m3	松江F	17,800	1,2,4,5	-	【TSMN0990】 【TTPCD0059】
T1030057	レディーミクストコンクリート指定品	曲げ4.5,スランプ2.5,粗骨材40	W/C(55%),種別(普通)	m3	松江G	17,900	1,2,4,5	-	【TSMN0990】 【TTPCD0059】
T1030057	レディーミクストコンクリート指定品	曲げ4.5,スランプ2.5,粗骨材40	W/C(55%),種別(普通)	m3	松江H	18,000	1,2,4,5	-	【TSMN0990】 【TTPCD0059】
T1030057	レディーミクストコンクリート指定品	曲げ4.5,スランプ2.5,粗骨材40	W/C(55%),種別(普通)	m3	安来A,B	17,700	1,2,4,5	-	【TSMN0990】 【TTPCD0059】
T1030057	レディーミクストコンクリート指定品	曲げ4.5,スランプ2.5,粗骨材40	W/C(55%),種別(普通)	m3	安来C	17,900	1,2,4,5	-	【TSMN0990】 【TTPCD0059】
T1030057	レディーミクストコンクリート指定品	曲げ4.5,スランプ2.5,粗骨材40	W/C(55%),種別(普通)	m3	安来D,E	17,700	1,2,4,5	-	【TSMN0990】 【TTPCD0059】
T1030057	レディーミクストコンクリート指定品	曲げ4.5,スランプ2.5,粗骨材40	W/C(55%),種別(普通)	m3	安来F	17,900	1,2,4,5	-	【TSMN0990】 【TTPCD0059】
T1030057	レディーミクストコンクリート指定品	曲げ4.5,スランプ2.5,粗骨材40	W/C(55%),種別(普通)	m3	雲南A	17,900	1,2,4,5	-	【TSMN0990】 【TTPCD0059】
T1030057	レディーミクストコンクリート指定品	曲げ4.5,スランプ2.5,粗骨材40	W/C(55%),種別(普通)	m3	雲南B,C	17,900	1,2,4,5	-	【TSMN0990】 【TTPCD0059】
T1030057	レディーミクストコンクリート指定品	曲げ4.5,スランプ2.5,粗骨材40	W/C(55%),種別(普通)	m3	雲南D	17,900	1,2,4,5	-	【TSMN0990】 【TTPCD0059】
T1030057	レディーミクストコンクリート指定品	曲げ4.5,スランプ2.5,粗骨材40	W/C(55%),種別(普通)	m3	仁多A,B	17,900	1,2,4,5	-	【TSMN0990】 【TTPCD0059】
T1030057	レディーミクストコンクリート指定品	曲げ4.5,スランプ2.5,粗骨材40	W/C(55%),種別(普通)	m3	出雲A,B	15,600	1,2,4,5	-	【TSMN0990】 【TTPCD0059】
T1030057	レディーミクストコンクリート指定品	曲げ4.5,スランプ2.5,粗骨材40	W/C(55%),種別(普通)	m3	出雲C	15,600	1,2,4,5	-	【TSMN0990】 【TTPCD0059】
T1030057	レディーミクストコンクリート指定品	曲げ4.5,スランプ2.5,粗骨材40	W/C(55%),種別(普通)	m3	出雲D	15,600	1,2,4,5	-	【TSMN0990】 【TTPCD0059】

1.セメント種類は普通セメント
 2.小型車割増しは4t車を標準とする
 3.隠岐2は大型車、小型車同様
 4.曲げコンクリート4.5-2.5-40は工場渡し価格
 5.摘要に記載のコードについても同じ

コード	名称	規格1	規格2	単位	単価地区	単価	注釈	海上輸送費	摘要
T1030057	レディーミストコンクリート指定品	曲げ4.5,スランプ2.5,粗骨材40	W/C(55%),種別(普通)	m3	大田A,B	18,100	1,2,4,5	-	【TSMN0990】 【TTPCD0059】
T1030057	レディーミストコンクリート指定品	曲げ4.5,スランプ2.5,粗骨材40	W/C(55%),種別(普通)	m3	県央A,B	18,100	1,2,4,5	-	【TSMN0990】 【TTPCD0059】
T1030057	レディーミストコンクリート指定品	曲げ4.5,スランプ2.5,粗骨材40	W/C(55%),種別(普通)	m3	県央C	18,100	1,2,4,5	-	【TSMN0990】 【TTPCD0059】
T1030057	レディーミストコンクリート指定品	曲げ4.5,スランプ2.5,粗骨材40	W/C(55%),種別(普通)	m3	浜田A,B	16,900	1,2,4,5	-	【TSMN0990】 【TTPCD0059】
T1030057	レディーミストコンクリート指定品	曲げ4.5,スランプ2.5,粗骨材40	W/C(55%),種別(普通)	m3	浜田C,D,E,F	16,900	1,2,4,5	-	【TSMN0990】 【TTPCD0059】
T1030057	レディーミストコンクリート指定品	曲げ4.5,スランプ2.5,粗骨材40	W/C(55%),種別(普通)	m3	浜田G	16,900	1,2,4,5	-	【TSMN0990】 【TTPCD0059】
T1030057	レディーミストコンクリート指定品	曲げ4.5,スランプ2.5,粗骨材40	W/C(55%),種別(普通)	m3	益田A	17,450	1,2,4,5	-	【TSMN0990】 【TTPCD0059】
T1030057	レディーミストコンクリート指定品	曲げ4.5,スランプ2.5,粗骨材40	W/C(55%),種別(普通)	m3	益田B	17,650	1,2,4,5	-	【TSMN0990】 【TTPCD0059】
T1030057	レディーミストコンクリート指定品	曲げ4.5,スランプ2.5,粗骨材40	W/C(55%),種別(普通)	m3	益田C	-	1,2,4,5	-	【TSMN0990】 【TTPCD0059】
T1030057	レディーミストコンクリート指定品	曲げ4.5,スランプ2.5,粗骨材40	W/C(55%),種別(普通)	m3	津和野A,B	17,450	1,2,4,5	-	【TSMN0990】 【TTPCD0059】
T1030057	レディーミストコンクリート指定品	曲げ4.5,スランプ2.5,粗骨材40	W/C(55%),種別(普通)	m3	津和野C	17,450	1,2,4,5	-	【TSMN0990】 【TTPCD0059】
T1030057	レディーミストコンクリート指定品	曲げ4.5,スランプ2.5,粗骨材40	W/C(55%),種別(普通)	m3	津和野D	17,450	1,2,4,5	-	【TSMN0990】 【TTPCD0059】
T1030057	レディーミストコンクリート指定品	曲げ4.5,スランプ2.5,粗骨材40	W/C(55%),種別(普通)	m3	隠岐A,B,C,D	22,100	1,2,4,5	-	【TSMN0990】 【TTPCD0059】
T1030057	レディーミストコンクリート指定品	曲げ4.5,スランプ2.5,粗骨材40	W/C(55%),種別(普通)	m3	隠岐E	22,550	1,2,3,4,5	-	【TSMN0990】 【TTPCD0059】
T1030057	レディーミストコンクリート指定品	曲げ4.5,スランプ2.5,粗骨材40	W/C(55%),種別(普通)	m3	隠岐F	22,550	1,2,3,4,5	-	【TSMN0990】 【TTPCD0059】
T1030057	レディーミストコンクリート指定品	曲げ4.5,スランプ2.5,粗骨材40	W/C(55%),種別(普通)	m3	隠岐G	-	1,2,4,5	-	【TSMN0990】 【TTPCD0059】
T1030059	レディーミストコンクリート指定品	曲げ4.5,スランプ6.5,粗骨材40	W/C(55%),種別(普通)	m3	松江A,B,C,D	18,890	1,2,5	-	【TSMN0991】
T1030059	レディーミストコンクリート指定品	曲げ4.5,スランプ6.5,粗骨材40	W/C(55%),種別(普通)	m3	松江E	18,890	1,2,5	-	【TSMN0991】
T1030059	レディーミストコンクリート指定品	曲げ4.5,スランプ6.5,粗骨材40	W/C(55%),種別(普通)	m3	松江F	18,990	1,2,5	-	【TSMN0991】
T1030059	レディーミストコンクリート指定品	曲げ4.5,スランプ6.5,粗骨材40	W/C(55%),種別(普通)	m3	松江G	19,090	1,2,5	-	【TSMN0991】
T1030059	レディーミストコンクリート指定品	曲げ4.5,スランプ6.5,粗骨材40	W/C(55%),種別(普通)	m3	松江H	19,190	1,2,5	-	【TSMN0991】
T1030059	レディーミストコンクリート指定品	曲げ4.5,スランプ6.5,粗骨材40	W/C(55%),種別(普通)	m3	安来A,B	18,890	1,2,5	-	【TSMN0991】
T1030059	レディーミストコンクリート指定品	曲げ4.5,スランプ6.5,粗骨材40	W/C(55%),種別(普通)	m3	安来C	19,090	1,2,5	-	【TSMN0991】
T1030059	レディーミストコンクリート指定品	曲げ4.5,スランプ6.5,粗骨材40	W/C(55%),種別(普通)	m3	安来D,E	18,890	1,2,5	-	【TSMN0991】
T1030059	レディーミストコンクリート指定品	曲げ4.5,スランプ6.5,粗骨材40	W/C(55%),種別(普通)	m3	安来F	19,090	1,2,5	-	【TSMN0991】
T1030059	レディーミストコンクリート指定品	曲げ4.5,スランプ6.5,粗骨材40	W/C(55%),種別(普通)	m3	雲南A	21,900	1,2,5	-	【TSMN0991】
T1030059	レディーミストコンクリート指定品	曲げ4.5,スランプ6.5,粗骨材40	W/C(55%),種別(普通)	m3	雲南B,C	21,900	1,2,5	-	【TSMN0991】
T1030059	レディーミストコンクリート指定品	曲げ4.5,スランプ6.5,粗骨材40	W/C(55%),種別(普通)	m3	雲南D	21,900	1,2,5	-	【TSMN0991】
T1030059	レディーミストコンクリート指定品	曲げ4.5,スランプ6.5,粗骨材40	W/C(55%),種別(普通)	m3	仁多A,B	21,900	1,2,5	-	【TSMN0991】
T1030059	レディーミストコンクリート指定品	曲げ4.5,スランプ6.5,粗骨材40	W/C(55%),種別(普通)	m3	出雲A,B	18,700	1,2,5	-	【TSMN0991】
T1030059	レディーミストコンクリート指定品	曲げ4.5,スランプ6.5,粗骨材40	W/C(55%),種別(普通)	m3	出雲C	18,700	1,2,5	-	【TSMN0991】
T1030059	レディーミストコンクリート指定品	曲げ4.5,スランプ6.5,粗骨材40	W/C(55%),種別(普通)	m3	出雲D	18,700	1,2,5	-	【TSMN0991】
T1030059	レディーミストコンクリート指定品	曲げ4.5,スランプ6.5,粗骨材40	W/C(55%),種別(普通)	m3	大田A,B	19,800	1,2,5	-	【TSMN0991】
T1030059	レディーミストコンクリート指定品	曲げ4.5,スランプ6.5,粗骨材40	W/C(55%),種別(普通)	m3	県央A,B	19,800	1,2,5	-	【TSMN0991】
T1030059	レディーミストコンクリート指定品	曲げ4.5,スランプ6.5,粗骨材40	W/C(55%),種別(普通)	m3	県央C	19,800	1,2,5	-	【TSMN0991】
T1030059	レディーミストコンクリート指定品	曲げ4.5,スランプ6.5,粗骨材40	W/C(55%),種別(普通)	m3	浜田A,B	19,200	1,2,5	-	【TSMN0991】
T1030059	レディーミストコンクリート指定品	曲げ4.5,スランプ6.5,粗骨材40	W/C(55%),種別(普通)	m3	浜田C,D,E,F	19,200	1,2,5	-	【TSMN0991】
T1030059	レディーミストコンクリート指定品	曲げ4.5,スランプ6.5,粗骨材40	W/C(55%),種別(普通)	m3	浜田G	19,200	1,2,5	-	【TSMN0991】
T1030059	レディーミストコンクリート指定品	曲げ4.5,スランプ6.5,粗骨材40	W/C(55%),種別(普通)	m3	益田A	19,250	1,2,5	-	【TSMN0991】
T1030059	レディーミストコンクリート指定品	曲げ4.5,スランプ6.5,粗骨材40	W/C(55%),種別(普通)	m3	益田B	19,450	1,2,5	-	【TSMN0991】

- 1.セメント種類は普通セメント
- 2.小型車割増しは4t車を標準とする
- 3.隠岐2は大型車、小型車同様
- 4.曲げコンクリート4.5-2.5-40は工場渡し価格
- 5.摘要に記載のコードについても同じ

コード	名称	規格1	規格2	単位	単価地区	単価	注釈	海上輸送費	摘要
T1030059	レディーミストコンクリート指定品	曲げ4.5,スランブ6.5,粗骨材40	W/C(55%),種別(普通)	m3	益田C	-	1,2,5	-	【TSMN0991】
T1030059	レディーミストコンクリート指定品	曲げ4.5,スランブ6.5,粗骨材40	W/C(55%),種別(普通)	m3	津和野A,B	19,250	1,2,5	-	【TSMN0991】
T1030059	レディーミストコンクリート指定品	曲げ4.5,スランブ6.5,粗骨材40	W/C(55%),種別(普通)	m3	津和野C	19,250	1,2,5	-	【TSMN0991】
T1030059	レディーミストコンクリート指定品	曲げ4.5,スランブ6.5,粗骨材40	W/C(55%),種別(普通)	m3	津和野D	19,250	1,2,5	-	【TSMN0991】
T1030059	レディーミストコンクリート指定品	曲げ4.5,スランブ6.5,粗骨材40	W/C(55%),種別(普通)	m3	隠岐A,B,C,D	24,800	1,2,5	-	【TSMN0991】
T1030059	レディーミストコンクリート指定品	曲げ4.5,スランブ6.5,粗骨材40	W/C(55%),種別(普通)	m3	隠岐E	25,250	1,2,3,5	-	【TSMN0991】
T1030059	レディーミストコンクリート指定品	曲げ4.5,スランブ6.5,粗骨材40	W/C(55%),種別(普通)	m3	隠岐F	25,250	1,2,3,5	-	【TSMN0991】
T1030059	レディーミストコンクリート指定品	曲げ4.5,スランブ6.5,粗骨材40	W/C(55%),種別(普通)	m3	隠岐G	-	1,2,5	-	【TSMN0991】
TTPC00342	レディーミストコンクリート指定品	呼び強度24,スランブ12,粗骨材20(25)	W/C(55%),種別(普通)	m3	松江A,B,C,D	17,810	1,2	-	
TTPC00342	レディーミストコンクリート指定品	呼び強度24,スランブ12,粗骨材20(25)	W/C(55%),種別(普通)	m3	松江E	17,810	1,2	-	
TTPC00342	レディーミストコンクリート指定品	呼び強度24,スランブ12,粗骨材20(25)	W/C(55%),種別(普通)	m3	松江F	17,910	1,2	-	
TTPC00342	レディーミストコンクリート指定品	呼び強度24,スランブ12,粗骨材20(25)	W/C(55%),種別(普通)	m3	松江G	18,010	1,2	-	
TTPC00342	レディーミストコンクリート指定品	呼び強度24,スランブ12,粗骨材20(25)	W/C(55%),種別(普通)	m3	松江H	18,110	1,2	-	
TTPC00342	レディーミストコンクリート指定品	呼び強度24,スランブ12,粗骨材20(25)	W/C(55%),種別(普通)	m3	安来A,B	17,810	1,2	-	
TTPC00342	レディーミストコンクリート指定品	呼び強度24,スランブ12,粗骨材20(25)	W/C(55%),種別(普通)	m3	安来C	18,010	1,2	-	
TTPC00342	レディーミストコンクリート指定品	呼び強度24,スランブ12,粗骨材20(25)	W/C(55%),種別(普通)	m3	安来D,E	17,810	1,2	-	
TTPC00342	レディーミストコンクリート指定品	呼び強度24,スランブ12,粗骨材20(25)	W/C(55%),種別(普通)	m3	安来F	18,010	1,2	-	
TTPC00342	レディーミストコンクリート指定品	呼び強度24,スランブ12,粗骨材20(25)	W/C(55%),種別(普通)	m3	雲南A	19,010	1,2	-	
TTPC00342	レディーミストコンクリート指定品	呼び強度24,スランブ12,粗骨材20(25)	W/C(55%),種別(普通)	m3	雲南B,C	19,010	1,2	-	
TTPC00342	レディーミストコンクリート指定品	呼び強度24,スランブ12,粗骨材20(25)	W/C(55%),種別(普通)	m3	雲南D	19,010	1,2	-	
TTPC00342	レディーミストコンクリート指定品	呼び強度24,スランブ12,粗骨材20(25)	W/C(55%),種別(普通)	m3	仁多A,B	19,010	1,2	-	
TTPC00342	レディーミストコンクリート指定品	呼び強度24,スランブ12,粗骨材20(25)	W/C(55%),種別(普通)	m3	出雲A,B	17,510	1,2	-	
TTPC00342	レディーミストコンクリート指定品	呼び強度24,スランブ12,粗骨材20(25)	W/C(55%),種別(普通)	m3	出雲C	17,510	1,2	-	
TTPC00342	レディーミストコンクリート指定品	呼び強度24,スランブ12,粗骨材20(25)	W/C(55%),種別(普通)	m3	出雲D	17,510	1,2	-	
TTPC00342	レディーミストコンクリート指定品	呼び強度24,スランブ12,粗骨材20(25)	W/C(55%),種別(普通)	m3	大田A,B	18,400	1,2	-	
TTPC00342	レディーミストコンクリート指定品	呼び強度24,スランブ12,粗骨材20(25)	W/C(55%),種別(普通)	m3	県央A,B	18,400	1,2	-	
TTPC00342	レディーミストコンクリート指定品	呼び強度24,スランブ12,粗骨材20(25)	W/C(55%),種別(普通)	m3	県央C	18,400	1,2	-	
TTPC00342	レディーミストコンクリート指定品	呼び強度24,スランブ12,粗骨材20(25)	W/C(55%),種別(普通)	m3	浜田A,B	18,500	1,2	-	
TTPC00342	レディーミストコンクリート指定品	呼び強度24,スランブ12,粗骨材20(25)	W/C(55%),種別(普通)	m3	浜田C,D,E,F	18,500	1,2	-	
TTPC00342	レディーミストコンクリート指定品	呼び強度24,スランブ12,粗骨材20(25)	W/C(55%),種別(普通)	m3	浜田G	18,500	1,2	-	
TTPC00342	レディーミストコンクリート指定品	呼び強度24,スランブ12,粗骨材20(25)	W/C(55%),種別(普通)	m3	益田A	17,950	1,2	-	
TTPC00342	レディーミストコンクリート指定品	呼び強度24,スランブ12,粗骨材20(25)	W/C(55%),種別(普通)	m3	益田B	18,150	1,2	-	
TTPC00342	レディーミストコンクリート指定品	呼び強度24,スランブ12,粗骨材20(25)	W/C(55%),種別(普通)	m3	益田C	-	1,2	-	
TTPC00342	レディーミストコンクリート指定品	呼び強度24,スランブ12,粗骨材20(25)	W/C(55%),種別(普通)	m3	津和野A,B	17,950	1,2	-	
TTPC00342	レディーミストコンクリート指定品	呼び強度24,スランブ12,粗骨材20(25)	W/C(55%),種別(普通)	m3	津和野C	17,950	1,2	-	
TTPC00342	レディーミストコンクリート指定品	呼び強度24,スランブ12,粗骨材20(25)	W/C(55%),種別(普通)	m3	津和野D	17,950	1,2	-	
TTPC00342	レディーミストコンクリート指定品	呼び強度24,スランブ12,粗骨材20(25)	W/C(55%),種別(普通)	m3	隠岐A,B,C,D	23,800	1,2	-	
TTPC00342	レディーミストコンクリート指定品	呼び強度24,スランブ12,粗骨材20(25)	W/C(55%),種別(普通)	m3	隠岐E	25,300	1,2,3	-	
TTPC00342	レディーミストコンクリート指定品	呼び強度24,スランブ12,粗骨材20(25)	W/C(55%),種別(普通)	m3	隠岐F	25,300	1,2,3	-	
TTPC00342	レディーミストコンクリート指定品	呼び強度24,スランブ12,粗骨材20(25)	W/C(55%),種別(普通)	m3	隠岐G	-	1,2	-	

- 1.セメント種類は普通セメント
- 2.小型車割増しは4t車を標準とする
- 3.隠岐2は大型車、小型車同様
- 4.曲げコンクリート4.5-2.5-40は工場渡し価格
- 5.摘要に記載のコードについても同じ

コード	名称	規格1	規格2	単位	単価地区	単価	注釈	海上輸送費	摘要
T1030342	レディーミストコンクリート指定品	呼び強度30,スランブ12,粗骨材20	W/C(55%),セメント量300kg 普通	m3	松江A,B,C,D	18,740	1,2		
T1030342	レディーミストコンクリート指定品	呼び強度30,スランブ12,粗骨材20	W/C(55%),セメント量300kg 普通	m3	松江E	18,740	1,2		
T1030342	レディーミストコンクリート指定品	呼び強度30,スランブ12,粗骨材20	W/C(55%),セメント量300kg 普通	m3	松江F	18,840	1,2		
T1030342	レディーミストコンクリート指定品	呼び強度30,スランブ12,粗骨材20	W/C(55%),セメント量300kg 普通	m3	松江G	18,940	1,2		
T1030342	レディーミストコンクリート指定品	呼び強度30,スランブ12,粗骨材20	W/C(55%),セメント量300kg 普通	m3	松江H	19,040	1,2		
T1030342	レディーミストコンクリート指定品	呼び強度30,スランブ12,粗骨材20	W/C(55%),セメント量300kg 普通	m3	安来A,B	18,740	1,2		
T1030342	レディーミストコンクリート指定品	呼び強度30,スランブ12,粗骨材20	W/C(55%),セメント量300kg 普通	m3	安来C	18,940	1,2		
T1030342	レディーミストコンクリート指定品	呼び強度30,スランブ12,粗骨材20	W/C(55%),セメント量300kg 普通	m3	安来D,E	18,740	1,2		
T1030342	レディーミストコンクリート指定品	呼び強度30,スランブ12,粗骨材20	W/C(55%),セメント量300kg 普通	m3	安来F	18,940	1,2		
T1030342	レディーミストコンクリート指定品	呼び強度30,スランブ12,粗骨材20	W/C(55%),セメント量300kg 普通	m3	雲南A	19,940	1,2		
T1030342	レディーミストコンクリート指定品	呼び強度30,スランブ12,粗骨材20	W/C(55%),セメント量300kg 普通	m3	雲南B,C	19,940	1,2		
T1030342	レディーミストコンクリート指定品	呼び強度30,スランブ12,粗骨材20	W/C(55%),セメント量300kg 普通	m3	雲南D	19,940	1,2		
T1030342	レディーミストコンクリート指定品	呼び強度30,スランブ12,粗骨材20	W/C(55%),セメント量300kg 普通	m3	仁多A,B	19,940	1,2		
T1030342	レディーミストコンクリート指定品	呼び強度30,スランブ12,粗骨材20	W/C(55%),セメント量300kg 普通	m3	出雲A,B	18,440	1,2		
T1030342	レディーミストコンクリート指定品	呼び強度30,スランブ12,粗骨材20	W/C(55%),セメント量300kg 普通	m3	出雲C	18,440	1,2		
T1030342	レディーミストコンクリート指定品	呼び強度30,スランブ12,粗骨材20	W/C(55%),セメント量300kg 普通	m3	出雲D	18,440	1,2		
T1030342	レディーミストコンクリート指定品	呼び強度30,スランブ12,粗骨材20	W/C(55%),セメント量300kg 普通	m3	大田A,B	19,400	1,2		
T1030342	レディーミストコンクリート指定品	呼び強度30,スランブ12,粗骨材20	W/C(55%),セメント量300kg 普通	m3	県央A,B	19,400	1,2		
T1030342	レディーミストコンクリート指定品	呼び強度30,スランブ12,粗骨材20	W/C(55%),セメント量300kg 普通	m3	県央C	19,400	1,2		
T1030342	レディーミストコンクリート指定品	呼び強度30,スランブ12,粗骨材20	W/C(55%),セメント量300kg 普通	m3	浜田A,B	18,900	1,2		
T1030342	レディーミストコンクリート指定品	呼び強度30,スランブ12,粗骨材20	W/C(55%),セメント量300kg 普通	m3	浜田C,D,E,F	18,900	1,2		
T1030342	レディーミストコンクリート指定品	呼び強度30,スランブ12,粗骨材20	W/C(55%),セメント量300kg 普通	m3	浜田G	18,900	1,2		
T1030342	レディーミストコンクリート指定品	呼び強度30,スランブ12,粗骨材20	W/C(55%),セメント量300kg 普通	m3	益田A	18,850	1,2		
T1030342	レディーミストコンクリート指定品	呼び強度30,スランブ12,粗骨材20	W/C(55%),セメント量300kg 普通	m3	益田B	19,050	1,2		
T1030342	レディーミストコンクリート指定品	呼び強度30,スランブ12,粗骨材20	W/C(55%),セメント量300kg 普通	m3	益田C	-	1,2		
T1030342	レディーミストコンクリート指定品	呼び強度30,スランブ12,粗骨材20	W/C(55%),セメント量300kg 普通	m3	津和野A,B	18,850	1,2		
T1030342	レディーミストコンクリート指定品	呼び強度30,スランブ12,粗骨材20	W/C(55%),セメント量300kg 普通	m3	津和野C	18,850	1,2		
T1030342	レディーミストコンクリート指定品	呼び強度30,スランブ12,粗骨材20	W/C(55%),セメント量300kg 普通	m3	津和野D	18,850	1,2		
T1030342	レディーミストコンクリート指定品	呼び強度30,スランブ12,粗骨材20	W/C(55%),セメント量300kg 普通	m3	隠岐A,B,C,D	-	1,2		
T1030342	レディーミストコンクリート指定品	呼び強度30,スランブ12,粗骨材20	W/C(55%),セメント量300kg 普通	m3	隠岐E	26,800	1,2,3		
T1030342	レディーミストコンクリート指定品	呼び強度30,スランブ12,粗骨材20	W/C(55%),セメント量300kg 普通	m3	隠岐F	26,800	1,2,3		
T1030342	レディーミストコンクリート指定品	呼び強度30,スランブ12,粗骨材20	W/C(55%),セメント量300kg 普通	m3	隠岐G	-	1,2		
T1030344	レディーミストコンクリート指定品	呼び強度36,スランブ12,粗骨材20	W/C(55%),セメント量300kg 普通	m3	松江A,B,C,D	19,730	1,2		
T1030344	レディーミストコンクリート指定品	呼び強度36,スランブ12,粗骨材20	W/C(55%),セメント量300kg 普通	m3	松江E	19,730	1,2		
T1030344	レディーミストコンクリート指定品	呼び強度36,スランブ12,粗骨材20	W/C(55%),セメント量300kg 普通	m3	松江F	19,830	1,2		
T1030344	レディーミストコンクリート指定品	呼び強度36,スランブ12,粗骨材20	W/C(55%),セメント量300kg 普通	m3	松江G	19,930	1,2		
T1030344	レディーミストコンクリート指定品	呼び強度36,スランブ12,粗骨材20	W/C(55%),セメント量300kg 普通	m3	松江H	20,030	1,2		
T1030344	レディーミストコンクリート指定品	呼び強度36,スランブ12,粗骨材20	W/C(55%),セメント量300kg 普通	m3	安来A,B	19,730	1,2		
T1030344	レディーミストコンクリート指定品	呼び強度36,スランブ12,粗骨材20	W/C(55%),セメント量300kg 普通	m3	安来C	19,930	1,2		
T1030344	レディーミストコンクリート指定品	呼び強度36,スランブ12,粗骨材20	W/C(55%),セメント量300kg 普通	m3	安来D,E	19,730	1,2		

1.セメント種類は普通セメント
 2.小型車割増しは4t車を標準とする
 3.隠岐2は大型車、小型車同様
 4.曲げコンクリート4.5-2.5-40は工場渡し価格
 5.摘要に記載のコードについても同じ

コード	名称	規格1	規格2	単位	単価地区	単価	注釈	海上輸送費	摘要
T1030344	レディーミストコンクリート指定品	呼び強度36,スランブ12,粗骨材20	W/C(55%),セメント量300kg 普通	m3	安来F	19,930	1,2		
T1030344	レディーミストコンクリート指定品	呼び強度36,スランブ12,粗骨材20	W/C(55%),セメント量300kg 普通	m3	雲南A	22,030	1,2		
T1030344	レディーミストコンクリート指定品	呼び強度36,スランブ12,粗骨材20	W/C(55%),セメント量300kg 普通	m3	雲南B,C	22,030	1,2		
T1030344	レディーミストコンクリート指定品	呼び強度36,スランブ12,粗骨材20	W/C(55%),セメント量300kg 普通	m3	雲南D	22,030	1,2		
T1030344	レディーミストコンクリート指定品	呼び強度36,スランブ12,粗骨材20	W/C(55%),セメント量300kg 普通	m3	仁多A,B	22,030	1,2		
T1030344	レディーミストコンクリート指定品	呼び強度36,スランブ12,粗骨材20	W/C(55%),セメント量300kg 普通	m3	出雲A,B	19,430	1,2		
T1030344	レディーミストコンクリート指定品	呼び強度36,スランブ12,粗骨材20	W/C(55%),セメント量300kg 普通	m3	出雲C	19,430	1,2		
T1030344	レディーミストコンクリート指定品	呼び強度36,スランブ12,粗骨材20	W/C(55%),セメント量300kg 普通	m3	出雲D	19,430	1,2		
T1030344	レディーミストコンクリート指定品	呼び強度36,スランブ12,粗骨材20	W/C(55%),セメント量300kg 普通	m3	大田A,B	20,400	1,2		
T1030344	レディーミストコンクリート指定品	呼び強度36,スランブ12,粗骨材20	W/C(55%),セメント量300kg 普通	m3	県央A,B	20,400	1,2		
T1030344	レディーミストコンクリート指定品	呼び強度36,スランブ12,粗骨材20	W/C(55%),セメント量300kg 普通	m3	県央C	20,400	1,2		
T1030344	レディーミストコンクリート指定品	呼び強度36,スランブ12,粗骨材20	W/C(55%),セメント量300kg 普通	m3	浜田A,B	20,700	1,2		
T1030344	レディーミストコンクリート指定品	呼び強度36,スランブ12,粗骨材20	W/C(55%),セメント量300kg 普通	m3	浜田C,D,E,F	20,700	1,2		
T1030344	レディーミストコンクリート指定品	呼び強度36,スランブ12,粗骨材20	W/C(55%),セメント量300kg 普通	m3	浜田G	20,700	1,2		
T1030344	レディーミストコンクリート指定品	呼び強度36,スランブ12,粗骨材20	W/C(55%),セメント量300kg 普通	m3	益田A	19,850	1,2		
T1030344	レディーミストコンクリート指定品	呼び強度36,スランブ12,粗骨材20	W/C(55%),セメント量300kg 普通	m3	益田B	20,050	1,2		
T1030344	レディーミストコンクリート指定品	呼び強度36,スランブ12,粗骨材20	W/C(55%),セメント量300kg 普通	m3	益田C	-	1,2		
T1030344	レディーミストコンクリート指定品	呼び強度36,スランブ12,粗骨材20	W/C(55%),セメント量300kg 普通	m3	津和野A,B	19,850	1,2		
T1030344	レディーミストコンクリート指定品	呼び強度36,スランブ12,粗骨材20	W/C(55%),セメント量300kg 普通	m3	津和野C	19,850	1,2		
T1030344	レディーミストコンクリート指定品	呼び強度36,スランブ12,粗骨材20	W/C(55%),セメント量300kg 普通	m3	津和野D	19,850	1,2		
T1030344	レディーミストコンクリート指定品	呼び強度36,スランブ12,粗骨材20	W/C(55%),セメント量300kg 普通	m3	隠岐A,B,C,D	-	1,2		
T1030344	レディーミストコンクリート指定品	呼び強度36,スランブ12,粗骨材20	W/C(55%),セメント量300kg 普通	m3	隠岐E	28,730	1,2,3		
T1030344	レディーミストコンクリート指定品	呼び強度36,スランブ12,粗骨材20	W/C(55%),セメント量300kg 普通	m3	隠岐F	28,730	1,2,3		
T1030344	レディーミストコンクリート指定品	呼び強度36,スランブ12,粗骨材20	W/C(55%),セメント量300kg 普通	m3	隠岐G	-	1,2		
T1030346	レディーミストコンクリート指定品	呼び強度40,スランブ12,粗骨材20	W/C(55%),セメント量300kg 普通	m3	松江A,B,C,D	20,410	1,2		
T1030346	レディーミストコンクリート指定品	呼び強度40,スランブ12,粗骨材20	W/C(55%),セメント量300kg 普通	m3	松江E	20,410	1,2		
T1030346	レディーミストコンクリート指定品	呼び強度40,スランブ12,粗骨材20	W/C(55%),セメント量300kg 普通	m3	松江F	20,510	1,2		
T1030346	レディーミストコンクリート指定品	呼び強度40,スランブ12,粗骨材20	W/C(55%),セメント量300kg 普通	m3	松江G	20,610	1,2		
T1030346	レディーミストコンクリート指定品	呼び強度40,スランブ12,粗骨材20	W/C(55%),セメント量300kg 普通	m3	松江H	20,710	1,2		
T1030346	レディーミストコンクリート指定品	呼び強度40,スランブ12,粗骨材20	W/C(55%),セメント量300kg 普通	m3	安来A,B	20,410	1,2		
T1030346	レディーミストコンクリート指定品	呼び強度40,スランブ12,粗骨材20	W/C(55%),セメント量300kg 普通	m3	安来C	20,610	1,2		
T1030346	レディーミストコンクリート指定品	呼び強度40,スランブ12,粗骨材20	W/C(55%),セメント量300kg 普通	m3	安来D,E	20,410	1,2		
T1030346	レディーミストコンクリート指定品	呼び強度40,スランブ12,粗骨材20	W/C(55%),セメント量300kg 普通	m3	安来F	20,610	1,2		
T1030346	レディーミストコンクリート指定品	呼び強度40,スランブ12,粗骨材20	W/C(55%),セメント量300kg 普通	m3	雲南A	22,810	1,2		
T1030346	レディーミストコンクリート指定品	呼び強度40,スランブ12,粗骨材20	W/C(55%),セメント量300kg 普通	m3	雲南B,C	22,810	1,2		
T1030346	レディーミストコンクリート指定品	呼び強度40,スランブ12,粗骨材20	W/C(55%),セメント量300kg 普通	m3	雲南D	22,810	1,2		
T1030346	レディーミストコンクリート指定品	呼び強度40,スランブ12,粗骨材20	W/C(55%),セメント量300kg 普通	m3	仁多A,B	22,810	1,2		
T1030346	レディーミストコンクリート指定品	呼び強度40,スランブ12,粗骨材20	W/C(55%),セメント量300kg 普通	m3	出雲A,B	20,110	1,2		
T1030346	レディーミストコンクリート指定品	呼び強度40,スランブ12,粗骨材20	W/C(55%),セメント量300kg 普通	m3	出雲C	20,110	1,2		
T1030346	レディーミストコンクリート指定品	呼び強度40,スランブ12,粗骨材20	W/C(55%),セメント量300kg 普通	m3	出雲D	20,110	1,2		

- 1.セメント種類は普通セメント
- 2.小型車割増しは4t車を標準とする
- 3.隠岐2は大型車、小型車同様
- 4.曲げコンクリート4.5-2.5-40は工場渡し価格
- 5.摘要に記載のコードについても同じ

コード	名称	規格1	規格2	単位	単価地区	単価	注釈	海上輸送費	摘要
T1030346	レディーミストコンクリート指定品	呼び強度40,スランブ12,粗骨材20	W/C(55%),セメント量300kg 普通	m3	大田A,B	21,100	1,2		
T1030346	レディーミストコンクリート指定品	呼び強度40,スランブ12,粗骨材20	W/C(55%),セメント量300kg 普通	m3	県央A,B	21,100	1,2		
T1030346	レディーミストコンクリート指定品	呼び強度40,スランブ12,粗骨材20	W/C(55%),セメント量300kg 普通	m3	県央C	21,100	1,2		
T1030346	レディーミストコンクリート指定品	呼び強度40,スランブ12,粗骨材20	W/C(55%),セメント量300kg 普通	m3	浜田A,B	21,500	1,2		
T1030346	レディーミストコンクリート指定品	呼び強度40,スランブ12,粗骨材20	W/C(55%),セメント量300kg 普通	m3	浜田C,D,E,F	21,500	1,2		
T1030346	レディーミストコンクリート指定品	呼び強度40,スランブ12,粗骨材20	W/C(55%),セメント量300kg 普通	m3	浜田G	21,500	1,2		
T1030346	レディーミストコンクリート指定品	呼び強度40,スランブ12,粗骨材20	W/C(55%),セメント量300kg 普通	m3	益田A	20,700	1,2		
T1030346	レディーミストコンクリート指定品	呼び強度40,スランブ12,粗骨材20	W/C(55%),セメント量300kg 普通	m3	益田B	20,900	1,2		
T1030346	レディーミストコンクリート指定品	呼び強度40,スランブ12,粗骨材20	W/C(55%),セメント量300kg 普通	m3	益田C	-	1,2		
T1030346	レディーミストコンクリート指定品	呼び強度40,スランブ12,粗骨材20	W/C(55%),セメント量300kg 普通	m3	津和野A,B	20,700	1,2		
T1030346	レディーミストコンクリート指定品	呼び強度40,スランブ12,粗骨材20	W/C(55%),セメント量300kg 普通	m3	津和野C	20,700	1,2		
T1030346	レディーミストコンクリート指定品	呼び強度40,スランブ12,粗骨材20	W/C(55%),セメント量300kg 普通	m3	津和野D	20,700	1,2		
T1030346	レディーミストコンクリート指定品	呼び強度40,スランブ12,粗骨材20	W/C(55%),セメント量300kg 普通	m3	隠岐A,B,C,D	-	1,2		
T1030346	レディーミストコンクリート指定品	呼び強度40,スランブ12,粗骨材20	W/C(55%),セメント量300kg 普通	m3	隠岐E	29,300	1,2,3		
T1030346	レディーミストコンクリート指定品	呼び強度40,スランブ12,粗骨材20	W/C(55%),セメント量300kg 普通	m3	隠岐F	29,300	1,2,3		
T1030346	レディーミストコンクリート指定品	呼び強度40,スランブ12,粗骨材20	W/C(55%),セメント量300kg 普通	m3	隠岐G	-	1,2		

- 1.セメント種類は普通セメント
- 2.小型車割増しは4t車を標準とする
- 3.隠岐2は大型車、小型車同様
- 4.曲げコンクリート4.5-2.5-40は工場渡し価格
- 5.摘要に記載のコードについても同じ

コード	名称	規格1	規格2	単位	単価地区	単価	注釈	海上輸送費	摘要
TSMN0820	生コンクリート 18-5-40BB	W/C 65%以下		m3	松江1	16,310	1,2	-	
TSMN0820	生コンクリート 18-5-40BB	W/C 65%以下		m3	松江2	-	1,2	-	a:16,310円 b:16,410円 c:16,510円 d:16,610円
TSMN0820	生コンクリート 18-5-40BB	W/C 65%以下		m3	広瀬1	-	1,2	-	a:16,310円 b:16,510円
TSMN0820	生コンクリート 18-5-40BB	W/C 65%以下		m3	広瀬2	-	1,2	-	a:16,310円 b:16,510円
TSMN0820	生コンクリート 18-5-40BB	W/C 65%以下		m3	雲南1	17,510	1,2	-	
TSMN0820	生コンクリート 18-5-40BB	W/C 65%以下		m3	雲南2	17,510	1,2	-	
TSMN0820	生コンクリート 18-5-40BB	W/C 65%以下		m3	雲南3	17,510	1,2	-	
TSMN0820	生コンクリート 18-5-40BB	W/C 65%以下		m3	仁多	17,510	1,2	-	
TSMN0820	生コンクリート 18-5-40BB	W/C 65%以下		m3	出雲1	16,010	1,2	-	
TSMN0820	生コンクリート 18-5-40BB	W/C 65%以下		m3	出雲2	16,010	1,2	-	
TSMN0820	生コンクリート 18-5-40BB	W/C 65%以下		m3	出雲3	16,010	1,2	-	
TSMN0820	生コンクリート 18-5-40BB	W/C 65%以下		m3	大田	16,900	1,2	-	
TSMN0820	生コンクリート 18-5-40BB	W/C 65%以下		m3	県央1	16,900	1,2	-	
TSMN0820	生コンクリート 18-5-40BB	W/C 65%以下		m3	県央2	16,900	1,2	-	
TSMN0820	生コンクリート 18-5-40BB	W/C 65%以下		m3	浜田1	16,800	1,2	-	
TSMN0820	生コンクリート 18-5-40BB	W/C 65%以下		m3	浜田2	16,800	1,2	-	
TSMN0820	生コンクリート 18-5-40BB	W/C 65%以下		m3	浜田3	16,800	1,2	-	
TSMN0820	生コンクリート 18-5-40BB	W/C 65%以下		m3	益田1	16,650	1,2	-	
TSMN0820	生コンクリート 18-5-40BB	W/C 65%以下		m3	益田2	16,850	1,2	-	
TSMN0820	生コンクリート 18-5-40BB	W/C 65%以下		m3	益田3	-	1,2	-	
TSMN0820	生コンクリート 18-5-40BB	W/C 65%以下		m3	津和野1	16,650	1,2	-	
TSMN0820	生コンクリート 18-5-40BB	W/C 65%以下		m3	津和野2	16,650	1,2	-	
TSMN0820	生コンクリート 18-5-40BB	W/C 65%以下		m3	津和野3	16,650	1,2	-	
TSMN0820	生コンクリート 18-5-40BB	W/C 65%以下		m3	隠岐1	21,900	1,2	-	
TSMN0820	生コンクリート 18-5-40BB	W/C 65%以下		m3	隠岐2	-	1,2,3	-	西ノ島町;22,550円 海士町;22,400円
TSMN0820	生コンクリート 18-5-40BB	W/C 65%以下		m3	隠岐3	-	1,2	-	
TSMN0821	生コンクリート 18-8-40BB	W/C 65%以下		m3	松江1	16,440	1,2	-	
TSMN0821	生コンクリート 18-8-40BB	W/C 65%以下		m3	松江2	-	1,2	-	a:16,440円 b:16,540円 c:16,640円 d:16,740円
TSMN0821	生コンクリート 18-8-40BB	W/C 65%以下		m3	広瀬1	-	1,2	-	a:16,440円 b:16,640円
TSMN0821	生コンクリート 18-8-40BB	W/C 65%以下		m3	広瀬2	-	1,2	-	a:16,440円 b:16,640円
TSMN0821	生コンクリート 18-8-40BB	W/C 65%以下		m3	雲南1	17,640	1,2	-	
TSMN0821	生コンクリート 18-8-40BB	W/C 65%以下		m3	雲南2	17,640	1,2	-	

- 1.セメント種類は高炉セメント
- 2.小型車割増しは4t車を標準とする
- 3.隠岐2は大型車、小型車同様
- 4.曲げコンクリート4.5-2.5-40は工場渡し価格
- 5.摘要に記載のコードについても同じ

コード	名称	規格1	規格2	単位	単価地区	単価	注釈	海上輸送費	摘要
TSMN0821	生コンクリート 18-8-40BB	W/C 65%以下		m3	雲南3	17,640	1,2	-	
TSMN0821	生コンクリート 18-8-40BB	W/C 65%以下		m3	仁多	17,640	1,2	-	
TSMN0821	生コンクリート 18-8-40BB	W/C 65%以下		m3	出雲1	16,140	1,2	-	
TSMN0821	生コンクリート 18-8-40BB	W/C 65%以下		m3	出雲2	16,140	1,2	-	
TSMN0821	生コンクリート 18-8-40BB	W/C 65%以下		m3	出雲3	16,140	1,2	-	
TSMN0821	生コンクリート 18-8-40BB	W/C 65%以下		m3	大田	17,000	1,2	-	
TSMN0821	生コンクリート 18-8-40BB	W/C 65%以下		m3	県央1	17,000	1,2	-	
TSMN0821	生コンクリート 18-8-40BB	W/C 65%以下		m3	県央2	17,000	1,2	-	
TSMN0821	生コンクリート 18-8-40BB	W/C 65%以下		m3	浜田1	16,950	1,2	-	
TSMN0821	生コンクリート 18-8-40BB	W/C 65%以下		m3	浜田2	16,950	1,2	-	
TSMN0821	生コンクリート 18-8-40BB	W/C 65%以下		m3	浜田3	16,950	1,2	-	
TSMN0821	生コンクリート 18-8-40BB	W/C 65%以下		m3	益田1	16,750	1,2	-	
TSMN0821	生コンクリート 18-8-40BB	W/C 65%以下		m3	益田2	16,950	1,2	-	
TSMN0821	生コンクリート 18-8-40BB	W/C 65%以下		m3	益田3	-	1,2	-	
TSMN0821	生コンクリート 18-8-40BB	W/C 65%以下		m3	津和野1	16,750	1,2	-	
TSMN0821	生コンクリート 18-8-40BB	W/C 65%以下		m3	津和野2	16,750	1,2	-	
TSMN0821	生コンクリート 18-8-40BB	W/C 65%以下		m3	津和野3	16,750	1,2	-	
TSMN0821	生コンクリート 18-8-40BB	W/C 65%以下		m3	隠岐1	22,000	1,2	-	
TSMN0821	生コンクリート 18-8-40BB	W/C 65%以下		m3	隠岐2	-	1,2,3	-	西ノ島町;23,500円 海士町;23,350円
TSMN0821	生コンクリート 18-8-40BB	W/C 65%以下		m3	隠岐3	-	1,2	-	
TSMN0822	生コンクリート 18-12-40BB	W/C 65%以下		m3	松江1	16,580	1,2	-	
TSMN0822	生コンクリート 18-12-40BB	W/C 65%以下		m3	松江2	-	1,2	-	a:16,580円 b:16,680円 c:16,780円 d:16,880円
TSMN0822	生コンクリート 18-12-40BB	W/C 65%以下		m3	広瀬1	-	1,2	-	a:16,580円 b:16,780円
TSMN0822	生コンクリート 18-12-40BB	W/C 65%以下		m3	広瀬2	-	1,2	-	a:16,580円 b:16,780円
TSMN0822	生コンクリート 18-12-40BB	W/C 65%以下		m3	雲南1	17,780	1,2	-	
TSMN0822	生コンクリート 18-12-40BB	W/C 65%以下		m3	雲南2	17,780	1,2	-	
TSMN0822	生コンクリート 18-12-40BB	W/C 65%以下		m3	雲南3	17,780	1,2	-	
TSMN0822	生コンクリート 18-12-40BB	W/C 65%以下		m3	仁多	17,780	1,2	-	
TSMN0822	生コンクリート 18-12-40BB	W/C 65%以下		m3	出雲1	16,280	1,2	-	
TSMN0822	生コンクリート 18-12-40BB	W/C 65%以下		m3	出雲2	16,280	1,2	-	
TSMN0822	生コンクリート 18-12-40BB	W/C 65%以下		m3	出雲3	16,280	1,2	-	
TSMN0822	生コンクリート 18-12-40BB	W/C 65%以下		m3	大田	17,200	1,2	-	

- 1.セメント種類は高炉セメント
- 2.小型車割増しは4t車を標準とする
- 3.隠岐2は大型車、小型車同様
- 4.曲げコンクリート4.5-2.5-40は工場渡し価格
- 5.摘要に記載のコードについても同じ

コード	名称	規格1	規格2	単位	単価地区	単価	注釈	海上輸送費	摘要
TSMN0822	生コンクリート 18-12-40BB	W/C 65%以下		m3	県央1	17,200	1,2	-	
TSMN0822	生コンクリート 18-12-40BB	W/C 65%以下		m3	県央2	17,200	1,2	-	
TSMN0822	生コンクリート 18-12-40BB	W/C 65%以下		m3	浜田1	17,100	1,2	-	
TSMN0822	生コンクリート 18-12-40BB	W/C 65%以下		m3	浜田2	17,100	1,2	-	
TSMN0822	生コンクリート 18-12-40BB	W/C 65%以下		m3	浜田3	17,100	1,2	-	
TSMN0822	生コンクリート 18-12-40BB	W/C 65%以下		m3	益田1	16,900	1,2	-	
TSMN0822	生コンクリート 18-12-40BB	W/C 65%以下		m3	益田2	17,100	1,2	-	
TSMN0822	生コンクリート 18-12-40BB	W/C 65%以下		m3	益田3	-	1,2	-	
TSMN0822	生コンクリート 18-12-40BB	W/C 65%以下		m3	津和野1	16,900	1,2	-	
TSMN0822	生コンクリート 18-12-40BB	W/C 65%以下		m3	津和野2	16,900	1,2	-	
TSMN0822	生コンクリート 18-12-40BB	W/C 65%以下		m3	津和野3	16,900	1,2	-	
TSMN0822	生コンクリート 18-12-40BB	W/C 65%以下		m3	隠岐1	22,100	1,2	-	
TSMN0822	生コンクリート 18-12-40BB	W/C 65%以下		m3	隠岐2	-	1,2,3	-	西ノ島町;23,600円 海士町;23,450円
TSMN0822	生コンクリート 18-12-40BB	W/C 65%以下		m3	隠岐3	-	1,2	-	
TSMN0823	生コンクリート 18-8-25BB	W/C 65%以下		m3	松江1	16,720	1,2	-	
TSMN0823	生コンクリート 18-8-25BB	W/C 65%以下		m3	松江2	-	1,2	-	a:16,720円 b:16,820円 c:16,920円 d:17,020円
TSMN0823	生コンクリート 18-8-25BB	W/C 65%以下		m3	広瀬1	-	1,2	-	a:16,720円 b:16,920円
TSMN0823	生コンクリート 18-8-25BB	W/C 65%以下		m3	広瀬2	-	1,2	-	a:16,720円 b:16,920円
TSMN0823	生コンクリート 18-8-25BB	W/C 65%以下		m3	雲南1	17,920	1,2	-	
TSMN0823	生コンクリート 18-8-25BB	W/C 65%以下		m3	雲南2	17,920	1,2	-	
TSMN0823	生コンクリート 18-8-25BB	W/C 65%以下		m3	雲南3	17,920	1,2	-	
TSMN0823	生コンクリート 18-8-25BB	W/C 65%以下		m3	仁多	17,920	1,2	-	
TSMN0823	生コンクリート 18-8-25BB	W/C 65%以下		m3	出雲1	16,420	1,2	-	
TSMN0823	生コンクリート 18-8-25BB	W/C 65%以下		m3	出雲2	16,420	1,2	-	
TSMN0823	生コンクリート 18-8-25BB	W/C 65%以下		m3	出雲3	16,420	1,2	-	
TSMN0823	生コンクリート 18-8-25BB	W/C 65%以下		m3	大田	17,300	1,2	-	
TSMN0823	生コンクリート 18-8-25BB	W/C 65%以下		m3	県央1	17,300	1,2	-	
TSMN0823	生コンクリート 18-8-25BB	W/C 65%以下		m3	県央2	17,300	1,2	-	
TSMN0823	生コンクリート 18-8-25BB	W/C 65%以下		m3	浜田1	17,450	1,2	-	
TSMN0823	生コンクリート 18-8-25BB	W/C 65%以下		m3	浜田2	17,450	1,2	-	
TSMN0823	生コンクリート 18-8-25BB	W/C 65%以下		m3	浜田3	17,450	1,2	-	
TSMN0823	生コンクリート 18-8-25BB	W/C 65%以下		m3	益田1	17,000	1,2	-	

- 1.セメント種類は高炉セメント
- 2.小型車割増しは4t車を標準とする
- 3.隠岐2は大型車、小型車同様
- 4.曲げコンクリート4.5-2.5-40は工場渡し価格
- 5.摘要に記載のコードについても同じ

コード	名称	規格1	規格2	単位	単価地区	単価	注釈	海上輸送費	摘要
TSMN0823	生コンクリート 18-8-25BB	W/C 65%以下		m3	益田2	17,200	1,2	-	
TSMN0823	生コンクリート 18-8-25BB	W/C 65%以下		m3	益田3	-	1,2	-	
TSMN0823	生コンクリート 18-8-25BB	W/C 65%以下		m3	津和野1	17,000	1,2	-	
TSMN0823	生コンクリート 18-8-25BB	W/C 65%以下		m3	津和野2	17,000	1,2	-	
TSMN0823	生コンクリート 18-8-25BB	W/C 65%以下		m3	津和野3	17,000	1,2	-	
TSMN0823	生コンクリート 18-8-25BB	W/C 65%以下		m3	隠岐1	22,500	1,2	-	
TSMN0823	生コンクリート 18-8-25BB	W/C 65%以下		m3	隠岐2	-	1,2,3	-	西ノ島町;24,000円 海士町;23,850円
TSMN0823	生コンクリート 18-8-25BB	W/C 65%以下		m3	隠岐3	-	1,2	-	
TSMN0800	生コンクリート 18-5-40BB	W/C 60%以下		m3	松江1	16,680	1,2,5	-	【TTPCD0062】 【T1030061】
TSMN0800	生コンクリート 18-5-40BB	W/C 60%以下		m3	松江2	-	1,2,5	-	【TTPCD0062】 【T1030061】a:16,680円 b:16,780円 c:16,880円 d:16,980円
TSMN0800	生コンクリート 18-5-40BB	W/C 60%以下		m3	広瀬1	-	1,2,5	-	【TTPCD0062】 【T1030061】a:16,680円 b:16,880円
TSMN0800	生コンクリート 18-5-40BB	W/C 60%以下		m3	広瀬2	-	1,2,5	-	【TTPCD0062】 【T1030061】a:16,680円 b:16,880円
TSMN0800	生コンクリート 18-5-40BB	W/C 60%以下		m3	雲南1	17,880	1,2,5	-	【TTPCD0062】 【T1030061】
TSMN0800	生コンクリート 18-5-40BB	W/C 60%以下		m3	雲南2	17,880	1,2,5	-	【TTPCD0062】 【T1030061】
TSMN0800	生コンクリート 18-5-40BB	W/C 60%以下		m3	雲南3	17,880	1,2,5	-	【TTPCD0062】 【T1030061】
TSMN0800	生コンクリート 18-5-40BB	W/C 60%以下		m3	仁多	17,880	1,2,5	-	【TTPCD0062】 【T1030061】
TSMN0800	生コンクリート 18-5-40BB	W/C 60%以下		m3	出雲1	16,380	1,2,5	-	【TTPCD0062】 【T1030061】
TSMN0800	生コンクリート 18-5-40BB	W/C 60%以下		m3	出雲2	16,380	1,2,5	-	【TTPCD0062】 【T1030061】
TSMN0800	生コンクリート 18-5-40BB	W/C 60%以下		m3	出雲3	16,380	1,2,5	-	【TTPCD0062】 【T1030061】
TSMN0800	生コンクリート 18-5-40BB	W/C 60%以下		m3	大田	17,300	1,2,5	-	【TTPCD0062】 【T1030061】
TSMN0800	生コンクリート 18-5-40BB	W/C 60%以下		m3	県央1	17,300	1,2,5	-	【TTPCD0062】 【T1030061】
TSMN0800	生コンクリート 18-5-40BB	W/C 60%以下		m3	県央2	17,300	1,2,5	-	【TTPCD0062】 【T1030061】
TSMN0800	生コンクリート 18-5-40BB	W/C 60%以下		m3	浜田1	17,150	1,2,5	-	【TTPCD0062】 【T1030061】
TSMN0800	生コンクリート 18-5-40BB	W/C 60%以下		m3	浜田2	17,150	1,2,5	-	【TTPCD0062】 【T1030061】
TSMN0800	生コンクリート 18-5-40BB	W/C 60%以下		m3	浜田3	17,150	1,2,5	-	【TTPCD0062】 【T1030061】
TSMN0800	生コンクリート 18-5-40BB	W/C 60%以下		m3	益田1	16,950	1,2,5	-	【TTPCD0062】 【T1030061】
TSMN0800	生コンクリート 18-5-40BB	W/C 60%以下		m3	益田2	17,150	1,2,5	-	【TTPCD0062】 【T1030061】
TSMN0800	生コンクリート 18-5-40BB	W/C 60%以下		m3	益田3	-	1,2,5	-	【TTPCD0062】 【T1030061】
TSMN0800	生コンクリート 18-5-40BB	W/C 60%以下		m3	津和野1	16,950	1,2,5	-	【TTPCD0062】 【T1030061】
TSMN0800	生コンクリート 18-5-40BB	W/C 60%以下		m3	津和野2	16,950	1,2,5	-	【TTPCD0062】 【T1030061】
TSMN0800	生コンクリート 18-5-40BB	W/C 60%以下		m3	津和野3	16,950	1,2,5	-	【TTPCD0062】 【T1030061】
TSMN0800	生コンクリート 18-5-40BB	W/C 60%以下		m3	隠岐1	22,400	1,2,5	-	【TTPCD0062】 【T1030061】

- 1.セメント種類は高炉セメント
- 2.小型車割増しは4t車を標準とする
- 3.隠岐2は大型車、小型車同様
- 4.曲げコンクリート4.5-2.5-40は工場渡し価格
- 5.摘要に記載のコードについても同じ

コード	名称	規格1	規格2	単位	単価地区	単価	注釈	海上輸送費	摘要
TSMN0800	生コンクリート 18-5-40BB	W/C 60%以下		m3	隠岐2	-	1、2、3、5	-	【TTPCD0062】【T1030061】西ノ島町;23,700円 海士町;23,550円
TSMN0800	生コンクリート 18-5-40BB	W/C 60%以下		m3	隠岐3	-	1、2、5	-	【TTPCD0062】【T1030061】
T1030063	レディーミクストコンクリート指定品	呼び強度18,スランプ8,粗骨材20(25)	W/C(60%),種別(高炉)	m3	松江1	17,140	1、2、5	-	【TTPC00003】
T1030063	レディーミクストコンクリート指定品	呼び強度18,スランプ8,粗骨材20(25)	W/C(60%),種別(高炉)	m3	松江2	-	1、2、5	-	【TTPC00003】a:17,140円 b:17,240円 c:17,340円 d:17,440円
T1030063	レディーミクストコンクリート指定品	呼び強度18,スランプ8,粗骨材20(25)	W/C(60%),種別(高炉)	m3	広瀬1	-	1、2、5	-	【TTPC00003】a:17,140円 b:17,340円
T1030063	レディーミクストコンクリート指定品	呼び強度18,スランプ8,粗骨材20(25)	W/C(60%),種別(高炉)	m3	広瀬2	-	1、2、5	-	【TTPC00003】a:17,140円 b:17,340円
T1030063	レディーミクストコンクリート指定品	呼び強度18,スランプ8,粗骨材20(25)	W/C(60%),種別(高炉)	m3	雲南1	18,340	1、2、5	-	【TTPC00003】
T1030063	レディーミクストコンクリート指定品	呼び強度18,スランプ8,粗骨材20(25)	W/C(60%),種別(高炉)	m3	雲南2	18,340	1、2、5	-	【TTPC00003】
T1030063	レディーミクストコンクリート指定品	呼び強度18,スランプ8,粗骨材20(25)	W/C(60%),種別(高炉)	m3	雲南3	18,340	1、2、5	-	【TTPC00003】
T1030063	レディーミクストコンクリート指定品	呼び強度18,スランプ8,粗骨材20(25)	W/C(60%),種別(高炉)	m3	仁多	18,340	1、2、5	-	【TTPC00003】
T1030063	レディーミクストコンクリート指定品	呼び強度18,スランプ8,粗骨材20(25)	W/C(60%),種別(高炉)	m3	出雲1	16,840	1、2、5	-	【TTPC00003】
T1030063	レディーミクストコンクリート指定品	呼び強度18,スランプ8,粗骨材20(25)	W/C(60%),種別(高炉)	m3	出雲2	16,840	1、2、5	-	【TTPC00003】
T1030063	レディーミクストコンクリート指定品	呼び強度18,スランプ8,粗骨材20(25)	W/C(60%),種別(高炉)	m3	出雲3	16,840	1、2、5	-	【TTPC00003】
T1030063	レディーミクストコンクリート指定品	呼び強度18,スランプ8,粗骨材20(25)	W/C(60%),種別(高炉)	m3	大田	17,700	1、2、5	-	【TTPC00003】
T1030063	レディーミクストコンクリート指定品	呼び強度18,スランプ8,粗骨材20(25)	W/C(60%),種別(高炉)	m3	県央1	17,700	1、2、5	-	【TTPC00003】
T1030063	レディーミクストコンクリート指定品	呼び強度18,スランプ8,粗骨材20(25)	W/C(60%),種別(高炉)	m3	県央2	17,700	1、2、5	-	【TTPC00003】
T1030063	レディーミクストコンクリート指定品	呼び強度18,スランプ8,粗骨材20(25)	W/C(60%),種別(高炉)	m3	浜田1	17,800	1、2、5	-	【TTPC00003】
T1030063	レディーミクストコンクリート指定品	呼び強度18,スランプ8,粗骨材20(25)	W/C(60%),種別(高炉)	m3	浜田2	17,800	1、2、5	-	【TTPC00003】
T1030063	レディーミクストコンクリート指定品	呼び強度18,スランプ8,粗骨材20(25)	W/C(60%),種別(高炉)	m3	浜田3	17,800	1、2、5	-	【TTPC00003】
T1030063	レディーミクストコンクリート指定品	呼び強度18,スランプ8,粗骨材20(25)	W/C(60%),種別(高炉)	m3	益田1	17,400	1、2、5	-	【TTPC00003】
T1030063	レディーミクストコンクリート指定品	呼び強度18,スランプ8,粗骨材20(25)	W/C(60%),種別(高炉)	m3	益田2	17,600	1、2、5	-	【TTPC00003】
T1030063	レディーミクストコンクリート指定品	呼び強度18,スランプ8,粗骨材20(25)	W/C(60%),種別(高炉)	m3	益田3	-	1、2、5	-	【TTPC00003】
T1030063	レディーミクストコンクリート指定品	呼び強度18,スランプ8,粗骨材20(25)	W/C(60%),種別(高炉)	m3	津和野1	17,400	1、2、5	-	【TTPC00003】
T1030063	レディーミクストコンクリート指定品	呼び強度18,スランプ8,粗骨材20(25)	W/C(60%),種別(高炉)	m3	津和野2	17,400	1、2、5	-	【TTPC00003】
T1030063	レディーミクストコンクリート指定品	呼び強度18,スランプ8,粗骨材20(25)	W/C(60%),種別(高炉)	m3	津和野3	17,400	1、2、5	-	【TTPC00003】
T1030063	レディーミクストコンクリート指定品	呼び強度18,スランプ8,粗骨材20(25)	W/C(60%),種別(高炉)	m3	隠岐1	22,900	1、2、5	-	【TTPC00003】
T1030063	レディーミクストコンクリート指定品	呼び強度18,スランプ8,粗骨材20(25)	W/C(60%),種別(高炉)	m3	隠岐2	-	1、2、3、5	-	【TTPC00003】西ノ島町;24,400円 海士町;24,250円
T1030063	レディーミクストコンクリート指定品	呼び強度18,スランプ8,粗骨材20(25)	W/C(60%),種別(高炉)	m3	隠岐3	-	1、2、5	-	【TTPC00003】
TSMN0803	生コンクリート 18-8-25BB	W/C 60%以下		m3	松江1	17,140	1、2	-	
TSMN0803	生コンクリート 18-8-25BB	W/C 60%以下		m3	松江2	-	1、2	-	a:17,140円 b:17,240円 c:17,340円 d:17,440円
TSMN0803	生コンクリート 18-8-25BB	W/C 60%以下		m3	広瀬1	-	1、2	-	a:17,140円 b:17,340円
TSMN0803	生コンクリート 18-8-25BB	W/C 60%以下		m3	広瀬2	-	1、2	-	a:17,140円 b:17,340円

- 1.セメント種類は高炉セメント
- 2.小型車割増しは4t車を標準とする
- 3.隠岐2は大型車、小型車同様
- 4.曲げコンクリート4.5-2.5-40は工場渡し価格
- 5.摘要に記載のコードについても同じ

コード	名称	規格1	規格2	単位	単価地区	単価	注釈	海上輸送費	摘要
TSMN0803	生コンクリート 18-8-25BB	W/C 60%以下		m3	雲南1	18,340	1,2	-	
TSMN0803	生コンクリート 18-8-25BB	W/C 60%以下		m3	雲南2	18,340	1,2	-	
TSMN0803	生コンクリート 18-8-25BB	W/C 60%以下		m3	雲南3	18,340	1,2	-	
TSMN0803	生コンクリート 18-8-25BB	W/C 60%以下		m3	仁多	18,340	1,2	-	
TSMN0803	生コンクリート 18-8-25BB	W/C 60%以下		m3	出雲1	16,840	1,2	-	
TSMN0803	生コンクリート 18-8-25BB	W/C 60%以下		m3	出雲2	16,840	1,2	-	
TSMN0803	生コンクリート 18-8-25BB	W/C 60%以下		m3	出雲3	16,840	1,2	-	
TSMN0803	生コンクリート 18-8-25BB	W/C 60%以下		m3	大田	17,700	1,2	-	
TSMN0803	生コンクリート 18-8-25BB	W/C 60%以下		m3	県央1	17,700	1,2	-	
TSMN0803	生コンクリート 18-8-25BB	W/C 60%以下		m3	県央2	17,700	1,2	-	
TSMN0803	生コンクリート 18-8-25BB	W/C 60%以下		m3	浜田1	17,800	1,2	-	
TSMN0803	生コンクリート 18-8-25BB	W/C 60%以下		m3	浜田2	17,800	1,2	-	
TSMN0803	生コンクリート 18-8-25BB	W/C 60%以下		m3	浜田3	17,800	1,2	-	
TSMN0803	生コンクリート 18-8-25BB	W/C 60%以下		m3	益田1	17,400	1,2	-	
TSMN0803	生コンクリート 18-8-25BB	W/C 60%以下		m3	益田2	17,600	1,2	-	
TSMN0803	生コンクリート 18-8-25BB	W/C 60%以下		m3	益田3	-	1,2	-	
TSMN0803	生コンクリート 18-8-25BB	W/C 60%以下		m3	津和野1	17,400	1,2	-	
TSMN0803	生コンクリート 18-8-25BB	W/C 60%以下		m3	津和野2	17,400	1,2	-	
TSMN0803	生コンクリート 18-8-25BB	W/C 60%以下		m3	津和野3	17,400	1,2	-	
TSMN0803	生コンクリート 18-8-25BB	W/C 60%以下		m3	隠岐1	22,900	1,2	-	
TSMN0803	生コンクリート 18-8-25BB	W/C 60%以下		m3	隠岐2	-	1,2,3	-	西ノ島町;24,400円 海士町;24,250円
TSMN0803	生コンクリート 18-8-25BB	W/C 60%以下		m3	隠岐3	-	1,2	-	
TSMN0801	生コンクリート 18-8-40BB	W/C 60%以下		m3	松江1	16,820	1,2,5	-	【TTPCD0010】【T1030065】
TSMN0801	生コンクリート 18-8-40BB	W/C 60%以下		m3	松江2	-	1,2,5	-	【TTPCD0010】【T1030065】a:16,820円 b:16,920円 c:17,020円 d:17,120円
TSMN0801	生コンクリート 18-8-40BB	W/C 60%以下		m3	広瀬1	-	1,2,5	-	【TTPCD0010】【T1030065】a:16,820円 b:17,020円
TSMN0801	生コンクリート 18-8-40BB	W/C 60%以下		m3	広瀬2	-	1,2,5	-	【TTPCD0010】【T1030065】a:16,820円 b:17,020円
TSMN0801	生コンクリート 18-8-40BB	W/C 60%以下		m3	雲南1	18,020	1,2,5	-	【TTPCD0010】【T1030065】
TSMN0801	生コンクリート 18-8-40BB	W/C 60%以下		m3	雲南2	18,020	1,2,5	-	【TTPCD0010】【T1030065】
TSMN0801	生コンクリート 18-8-40BB	W/C 60%以下		m3	雲南3	18,020	1,2,5	-	【TTPCD0010】【T1030065】
TSMN0801	生コンクリート 18-8-40BB	W/C 60%以下		m3	仁多	18,020	1,2,5	-	【TTPCD0010】【T1030065】
TSMN0801	生コンクリート 18-8-40BB	W/C 60%以下		m3	出雲1	16,520	1,2,5	-	【TTPCD0010】【T1030065】
TSMN0801	生コンクリート 18-8-40BB	W/C 60%以下		m3	出雲2	16,520	1,2,5	-	【TTPCD0010】【T1030065】

- 1.セメント種類は高炉セメント
- 2.小型車割増しは4t車を標準とする
- 3.隠岐2は大型車、小型車同様
- 4.曲げコンクリート4.5-2.5-40は工場渡し価格
- 5.摘要に記載のコードについても同じ

コード	名称	規格1	規格2	単位	単価地区	単価	注釈	海上輸送費	摘要
TSMN0801	生コンクリート 18-8-40BB	W/C 60%以下		m3	出雲3	16,520	1,2,5	-	【TTPCD0010】 【T1030065】
TSMN0801	生コンクリート 18-8-40BB	W/C 60%以下		m3	大田	17,400	1,2,5	-	【TTPCD0010】 【T1030065】
TSMN0801	生コンクリート 18-8-40BB	W/C 60%以下		m3	県央1	17,400	1,2,5	-	【TTPCD0010】 【T1030065】
TSMN0801	生コンクリート 18-8-40BB	W/C 60%以下		m3	県央2	17,400	1,2,5	-	【TTPCD0010】 【T1030065】
TSMN0801	生コンクリート 18-8-40BB	W/C 60%以下		m3	浜田1	17,300	1,2,5	-	【TTPCD0010】 【T1030065】
TSMN0801	生コンクリート 18-8-40BB	W/C 60%以下		m3	浜田2	17,300	1,2,5	-	【TTPCD0010】 【T1030065】
TSMN0801	生コンクリート 18-8-40BB	W/C 60%以下		m3	浜田3	17,300	1,2,5	-	【TTPCD0010】 【T1030065】
TSMN0801	生コンクリート 18-8-40BB	W/C 60%以下		m3	益田1	17,100	1,2,5	-	【TTPCD0010】 【T1030065】
TSMN0801	生コンクリート 18-8-40BB	W/C 60%以下		m3	益田2	17,300	1,2,5	-	【TTPCD0010】 【T1030065】
TSMN0801	生コンクリート 18-8-40BB	W/C 60%以下		m3	益田3	-	1,2,5	-	【TTPCD0010】 【T1030065】
TSMN0801	生コンクリート 18-8-40BB	W/C 60%以下		m3	津和野1	17,100	1,2,5	-	【TTPCD0010】 【T1030065】
TSMN0801	生コンクリート 18-8-40BB	W/C 60%以下		m3	津和野2	17,100	1,2,5	-	【TTPCD0010】 【T1030065】
TSMN0801	生コンクリート 18-8-40BB	W/C 60%以下		m3	津和野3	17,100	1,2,5	-	【TTPCD0010】 【T1030065】
TSMN0801	生コンクリート 18-8-40BB	W/C 60%以下		m3	隠岐1	22,600	1,2,5	-	【TTPCD0010】 【T1030065】
TSMN0801	生コンクリート 18-8-40BB	W/C 60%以下		m3	隠岐2	-	1,2,3,5	-	【TTPCD0010】 【T1030065】 西ノ島町:23,900円 海士町:23,750円
TSMN0801	生コンクリート 18-8-40BB	W/C 60%以下		m3	隠岐3	-	1,2,5	-	【TTPCD0010】 【T1030065】
TSMN0826	生コンクリート 18-8-40BB	W/C 60%以下 単位C量230kg以上		m3	松江1	16,820	1,2,5	-	【T1030067】
TSMN0826	生コンクリート 18-8-40BB	W/C 60%以下 単位C量230kg以上		m3	松江2	-	1,2,5	-	【T1030067】a:16,820円 b:16,920円 c:17,020円 d:17,120円
TSMN0826	生コンクリート 18-8-40BB	W/C 60%以下 単位C量230kg以上		m3	広瀬1	-	1,2,5	-	【T1030067】a:16,820円 b:17,020円
TSMN0826	生コンクリート 18-8-40BB	W/C 60%以下 単位C量230kg以上		m3	広瀬2	-	1,2,5	-	【T1030067】a:16,820円 b:17,020円
TSMN0826	生コンクリート 18-8-40BB	W/C 60%以下 単位C量230kg以上		m3	雲南1	18,020	1,2,5	-	【T1030067】
TSMN0826	生コンクリート 18-8-40BB	W/C 60%以下 単位C量230kg以上		m3	雲南2	18,020	1,2,5	-	【T1030067】
TSMN0826	生コンクリート 18-8-40BB	W/C 60%以下 単位C量230kg以上		m3	雲南3	18,020	1,2,5	-	【T1030067】
TSMN0826	生コンクリート 18-8-40BB	W/C 60%以下 単位C量230kg以上		m3	仁多	18,020	1,2,5	-	【T1030067】
TSMN0826	生コンクリート 18-8-40BB	W/C 60%以下 単位C量230kg以上		m3	出雲1	16,520	1,2,5	-	【T1030067】
TSMN0826	生コンクリート 18-8-40BB	W/C 60%以下 単位C量230kg以上		m3	出雲2	16,520	1,2,5	-	【T1030067】
TSMN0826	生コンクリート 18-8-40BB	W/C 60%以下 単位C量230kg以上		m3	出雲3	16,520	1,2,5	-	【T1030067】
TSMN0826	生コンクリート 18-8-40BB	W/C 60%以下 単位C量230kg以上		m3	大田	17,400	1,2,5	-	【T1030067】
TSMN0826	生コンクリート 18-8-40BB	W/C 60%以下 単位C量230kg以上		m3	県央1	17,400	1,2,5	-	【T1030067】
TSMN0826	生コンクリート 18-8-40BB	W/C 60%以下 単位C量230kg以上		m3	県央2	17,400	1,2,5	-	【T1030067】
TSMN0826	生コンクリート 18-8-40BB	W/C 60%以下 単位C量230kg以上		m3	浜田1	17,300	1,2,5	-	【T1030067】
TSMN0826	生コンクリート 18-8-40BB	W/C 60%以下 単位C量230kg以上		m3	浜田2	17,300	1,2,5	-	【T1030067】

- 1.セメント種類は高炉セメント
- 2.小型車割増しは4t車を標準とする
- 3.隠岐2は大型車、小型車同様
- 4.曲げコンクリート4.5-2.5-40は工場渡し価格
- 5.摘要に記載のコードについても同じ

コード	名称	規格1	規格2	単位	単価地区	単価	注釈	海上輸送費	摘要
TSMN0826	生コンクリート 18-8-40BB	W/C 60%以下 単位C量230kg以上		m3	浜田3	17,300	1,2,5	-	【T1030067】
TSMN0826	生コンクリート 18-8-40BB	W/C 60%以下 単位C量230kg以上		m3	益田1	17,100	1,2,5	-	【T1030067】
TSMN0826	生コンクリート 18-8-40BB	W/C 60%以下 単位C量230kg以上		m3	益田2	17,300	1,2,5	-	【T1030067】
TSMN0826	生コンクリート 18-8-40BB	W/C 60%以下 単位C量230kg以上		m3	益田3	-	1,2,5	-	【T1030067】
TSMN0826	生コンクリート 18-8-40BB	W/C 60%以下 単位C量230kg以上		m3	津和野1	17,100	1,2,5	-	【T1030067】
TSMN0826	生コンクリート 18-8-40BB	W/C 60%以下 単位C量230kg以上		m3	津和野2	17,100	1,2,5	-	【T1030067】
TSMN0826	生コンクリート 18-8-40BB	W/C 60%以下 単位C量230kg以上		m3	津和野3	17,100	1,2,5	-	【T1030067】
TSMN0826	生コンクリート 18-8-40BB	W/C 60%以下 単位C量230kg以上		m3	隠岐1	22,600	1,2,5	-	【T1030067】
TSMN0826	生コンクリート 18-8-40BB	W/C 60%以下 単位C量230kg以上		m3	隠岐2	-	1,2,3,5	-	【T1030067】 西ノ島町;23,900円 海士町;23,750円
TSMN0826	生コンクリート 18-8-40BB	W/C 60%以下 単位C量230kg以上		m3	隠岐3	-	1,2,5	-	【T1030067】
TSMN0802	生コンクリート 18-12-40BB	W/C 60%以下		m3	松江1	16,990	1,2,5	-	【T1030069】
TSMN0802	生コンクリート 18-12-40BB	W/C 60%以下		m3	松江2	-	1,2,5	-	【T1030069】a:16,990円 b:17,090円 c:17,190円 d:17,290円
TSMN0802	生コンクリート 18-12-40BB	W/C 60%以下		m3	広瀬1	-	1,2,5	-	【T1030069】a:16,990円 b:17,190円
TSMN0802	生コンクリート 18-12-40BB	W/C 60%以下		m3	広瀬2	-	1,2,5	-	【T1030069】a:16,990円 b:17,190円
TSMN0802	生コンクリート 18-12-40BB	W/C 60%以下		m3	雲南1	18,190	1,2,5	-	【T1030069】
TSMN0802	生コンクリート 18-12-40BB	W/C 60%以下		m3	雲南2	18,190	1,2,5	-	【T1030069】
TSMN0802	生コンクリート 18-12-40BB	W/C 60%以下		m3	雲南3	18,190	1,2,5	-	【T1030069】
TSMN0802	生コンクリート 18-12-40BB	W/C 60%以下		m3	仁多	18,190	1,2,5	-	【T1030069】
TSMN0802	生コンクリート 18-12-40BB	W/C 60%以下		m3	出雲1	16,690	1,2,5	-	【T1030069】
TSMN0802	生コンクリート 18-12-40BB	W/C 60%以下		m3	出雲2	16,690	1,2,5	-	【T1030069】
TSMN0802	生コンクリート 18-12-40BB	W/C 60%以下		m3	出雲3	16,690	1,2,5	-	【T1030069】
TSMN0802	生コンクリート 18-12-40BB	W/C 60%以下		m3	大田	17,600	1,2,5	-	【T1030069】
TSMN0802	生コンクリート 18-12-40BB	W/C 60%以下		m3	県央1	17,600	1,2,5	-	【T1030069】
TSMN0802	生コンクリート 18-12-40BB	W/C 60%以下		m3	県央2	17,600	1,2,5	-	【T1030069】
TSMN0802	生コンクリート 18-12-40BB	W/C 60%以下		m3	浜田1	17,500	1,2,5	-	【T1030069】
TSMN0802	生コンクリート 18-12-40BB	W/C 60%以下		m3	浜田2	17,500	1,2,5	-	【T1030069】
TSMN0802	生コンクリート 18-12-40BB	W/C 60%以下		m3	浜田3	17,500	1,2,5	-	【T1030069】
TSMN0802	生コンクリート 18-12-40BB	W/C 60%以下		m3	益田1	17,250	1,2,5	-	【T1030069】
TSMN0802	生コンクリート 18-12-40BB	W/C 60%以下		m3	益田2	17,450	1,2,5	-	【T1030069】
TSMN0802	生コンクリート 18-12-40BB	W/C 60%以下		m3	益田3	-	1,2,5	-	【T1030069】
TSMN0802	生コンクリート 18-12-40BB	W/C 60%以下		m3	津和野1	17,250	1,2,5	-	【T1030069】
TSMN0802	生コンクリート 18-12-40BB	W/C 60%以下		m3	津和野2	17,250	1,2,5	-	【T1030069】

- 1.セメント種類は高炉セメント
- 2.小型車割増しは4t車を標準とする
- 3.隠岐2は大型車、小型車同様
- 4.曲げコンクリート4.5-2.5-40は工場渡し価格
- 5.摘要に記載のコードについても同じ

コード	名称	規格1	規格2	単位	単価地区	単価	注釈	海上輸送費	摘要
TSMN0802	生コンクリート 18-12-40BB	W/C 60%以下		m3	津和野3	17,250	1,2,5	-	【T1030069】
TSMN0802	生コンクリート 18-12-40BB	W/C 60%以下		m3	隠岐1	22,800	1,2,5	-	【T1030069】
TSMN0802	生コンクリート 18-12-40BB	W/C 60%以下		m3	隠岐2	-	1,2,3,5	-	【T1030069】 西ノ島町;24,100円 海士町;23,950円
TSMN0802	生コンクリート 18-12-40BB	W/C 60%以下		m3	隠岐3	-	1,2,5	-	【T1030069】
TSMN0827	生コンクリート 18-12-40BB	W/C 60%以下 単位C量270kg以上		m3	松江1	16,990	1,2,5	-	【T1030071】
TSMN0827	生コンクリート 18-12-40BB	W/C 60%以下 単位C量270kg以上		m3	松江2	-	1,2,5	-	【T1030069】a:16,990円 b:17,090円 c:17,190円 d:17,290円
TSMN0827	生コンクリート 18-12-40BB	W/C 60%以下 単位C量270kg以上		m3	広瀬1	-	1,2,5	-	【T1030069】a:16,990円 b:17,190円
TSMN0827	生コンクリート 18-12-40BB	W/C 60%以下 単位C量270kg以上		m3	広瀬2	-	1,2,5	-	【T1030069】a:16,990円 b:17,190円
TSMN0827	生コンクリート 18-12-40BB	W/C 60%以下 単位C量270kg以上		m3	雲南1	18,190	1,2,5	-	【T1030071】
TSMN0827	生コンクリート 18-12-40BB	W/C 60%以下 単位C量270kg以上		m3	雲南2	18,190	1,2,5	-	【T1030071】
TSMN0827	生コンクリート 18-12-40BB	W/C 60%以下 単位C量270kg以上		m3	雲南3	18,190	1,2,5	-	【T1030071】
TSMN0827	生コンクリート 18-12-40BB	W/C 60%以下 単位C量270kg以上		m3	仁多	18,190	1,2,5	-	【T1030071】
TSMN0827	生コンクリート 18-12-40BB	W/C 60%以下 単位C量270kg以上		m3	出雲1	16,690	1,2,5	-	【T1030071】
TSMN0827	生コンクリート 18-12-40BB	W/C 60%以下 単位C量270kg以上		m3	出雲2	16,690	1,2,5	-	【T1030071】
TSMN0827	生コンクリート 18-12-40BB	W/C 60%以下 単位C量270kg以上		m3	出雲3	16,690	1,2,5	-	【T1030071】
TSMN0827	生コンクリート 18-12-40BB	W/C 60%以下 単位C量270kg以上		m3	大田	18,000	1,2,5	-	【T1030071】
TSMN0827	生コンクリート 18-12-40BB	W/C 60%以下 単位C量270kg以上		m3	県央1	18,000	1,2,5	-	【T1030071】
TSMN0827	生コンクリート 18-12-40BB	W/C 60%以下 単位C量270kg以上		m3	県央2	18,000	1,2,5	-	【T1030071】
TSMN0827	生コンクリート 18-12-40BB	W/C 60%以下 単位C量270kg以上		m3	浜田1	17,500	1,2,5	-	【T1030071】
TSMN0827	生コンクリート 18-12-40BB	W/C 60%以下 単位C量270kg以上		m3	浜田2	17,500	1,2,5	-	【T1030071】
TSMN0827	生コンクリート 18-12-40BB	W/C 60%以下 単位C量270kg以上		m3	浜田3	17,500	1,2,5	-	【T1030071】
TSMN0827	生コンクリート 18-12-40BB	W/C 60%以下 単位C量270kg以上		m3	益田1	17,250	1,2,5	-	【T1030071】
TSMN0827	生コンクリート 18-12-40BB	W/C 60%以下 単位C量270kg以上		m3	益田2	17,450	1,2,5	-	【T1030071】
TSMN0827	生コンクリート 18-12-40BB	W/C 60%以下 単位C量270kg以上		m3	益田3	-	1,2,5	-	【T1030071】
TSMN0827	生コンクリート 18-12-40BB	W/C 60%以下 単位C量270kg以上		m3	津和野1	17,250	1,2,5	-	【T1030071】
TSMN0827	生コンクリート 18-12-40BB	W/C 60%以下 単位C量270kg以上		m3	津和野2	17,250	1,2,5	-	【T1030071】
TSMN0827	生コンクリート 18-12-40BB	W/C 60%以下 単位C量270kg以上		m3	津和野3	17,250	1,2,5	-	【T1030071】
TSMN0827	生コンクリート 18-12-40BB	W/C 60%以下 単位C量270kg以上		m3	隠岐1	22,800	1,2,5	-	【T1030071】
TSMN0827	生コンクリート 18-12-40BB	W/C 60%以下 単位C量270kg以上		m3	隠岐2	-	1,2,3,5	-	【T1030071】 西ノ島町;24,100円 海士町;23,950円
TSMN0827	生コンクリート 18-12-40BB	W/C 60%以下 単位C量270kg以上		m3	隠岐3	-	1,2,5	-	【T1030071】
TSMN0804	生コンクリート 18-15-40BB	W/C 60%以下		m3	松江1	17,140	1,2,5	-	【T1030157】
TSMN0804	生コンクリート 18-15-40BB	W/C 60%以下		m3	松江2	-	1,2,5	-	【T1030157】a:17,140円 b:17,240円 c:17,340円 d:17,440円

- 1.セメント種類は高炉セメント
- 2.小型車割増しは4t車を標準とする
- 3.隠岐2は大型車、小型車同様
- 4.曲げコンクリート4.5-2.5-40は工場渡し価格
- 5.摘要に記載のコードについても同じ

コード	名称	規格1	規格2	単位	単価地区	単価	注釈	海上輸送費	摘要
TSMN0804	生コンクリート 18-15-40BB	W/C 60%以下		m3	広瀬1	-	1,2,5	-	【T1030157】a:17,140円 b:17,340円
TSMN0804	生コンクリート 18-15-40BB	W/C 60%以下		m3	広瀬2	-	1,2,5	-	【T1030157】a:17,140円 b:17,340円
TSMN0804	生コンクリート 18-15-40BB	W/C 60%以下		m3	雲南1	18,340	1,2,5	-	【T1030157】
TSMN0804	生コンクリート 18-15-40BB	W/C 60%以下		m3	雲南2	18,340	1,2,5	-	【T1030157】
TSMN0804	生コンクリート 18-15-40BB	W/C 60%以下		m3	雲南3	18,340	1,2,5	-	【T1030157】
TSMN0804	生コンクリート 18-15-40BB	W/C 60%以下		m3	仁多	18,340	1,2,5	-	【T1030157】
TSMN0804	生コンクリート 18-15-40BB	W/C 60%以下		m3	出雲1	16,840	1,2,5	-	【T1030157】
TSMN0804	生コンクリート 18-15-40BB	W/C 60%以下		m3	出雲2	16,840	1,2,5	-	【T1030157】
TSMN0804	生コンクリート 18-15-40BB	W/C 60%以下		m3	出雲3	16,840	1,2,5	-	【T1030157】
TSMN0804	生コンクリート 18-15-40BB	W/C 60%以下		m3	大田	17,800	1,2,5	-	【T1030157】
TSMN0804	生コンクリート 18-15-40BB	W/C 60%以下		m3	県央1	17,800	1,2,5	-	【T1030157】
TSMN0804	生コンクリート 18-15-40BB	W/C 60%以下		m3	県央2	17,800	1,2,5	-	【T1030157】
TSMN0804	生コンクリート 18-15-40BB	W/C 60%以下		m3	浜田1	17,650	1,2,5	-	【T1030157】
TSMN0804	生コンクリート 18-15-40BB	W/C 60%以下		m3	浜田2	17,650	1,2,5	-	【T1030157】
TSMN0804	生コンクリート 18-15-40BB	W/C 60%以下		m3	浜田3	17,650	1,2,5	-	【T1030157】
TSMN0804	生コンクリート 18-15-40BB	W/C 60%以下		m3	益田1	17,400	1,2,5	-	【T1030157】
TSMN0804	生コンクリート 18-15-40BB	W/C 60%以下		m3	益田2	17,600	1,2,5	-	【T1030157】
TSMN0804	生コンクリート 18-15-40BB	W/C 60%以下		m3	益田3	-	1,2,5	-	【T1030157】
TSMN0804	生コンクリート 18-15-40BB	W/C 60%以下		m3	津和野1	17,400	1,2,5	-	【T1030157】
TSMN0804	生コンクリート 18-15-40BB	W/C 60%以下		m3	津和野2	17,400	1,2,5	-	【T1030157】
TSMN0804	生コンクリート 18-15-40BB	W/C 60%以下		m3	津和野3	17,400	1,2,5	-	【T1030157】
TSMN0804	生コンクリート 18-15-40BB	W/C 60%以下		m3	隠岐1	23,000	1,2,5	-	【T1030157】
TSMN0804	生コンクリート 18-15-40BB	W/C 60%以下		m3	隠岐2	-	1,2,3,5	-	【T1030157】 西ノ島町;24,300円 海士町;24,150円
TSMN0804	生コンクリート 18-15-40BB	W/C 60%以下		m3	隠岐3	-	1,2,5	-	【T1030157】
TSMN0828	生コンクリート 18-15-40BB	W/C 60%以下 単位C量270kg以上		m3	松江1	17,140	1,2,5	-	【T1030073】
TSMN0828	生コンクリート 18-15-40BB	W/C 60%以下 単位C量270kg以上		m3	松江2	-	1,2,5	-	【T1030073】a:17,140円 b:17,240円 c:17,340円 d:17,440円
TSMN0828	生コンクリート 18-15-40BB	W/C 60%以下 単位C量270kg以上		m3	広瀬1	-	1,2,5	-	【T1030073】a:17,140円 b:17,340円
TSMN0828	生コンクリート 18-15-40BB	W/C 60%以下 単位C量270kg以上		m3	広瀬2	-	1,2,5	-	【T1030073】a:17,140円 b:17,340円
TSMN0828	生コンクリート 18-15-40BB	W/C 60%以下 単位C量270kg以上		m3	雲南1	18,340	1,2,5	-	【T1030073】
TSMN0828	生コンクリート 18-15-40BB	W/C 60%以下 単位C量270kg以上		m3	雲南2	18,340	1,2,5	-	【T1030073】
TSMN0828	生コンクリート 18-15-40BB	W/C 60%以下 単位C量270kg以上		m3	雲南3	18,340	1,2,5	-	【T1030073】
TSMN0828	生コンクリート 18-15-40BB	W/C 60%以下 単位C量270kg以上		m3	仁多	18,340	1,2,5	-	【T1030073】

- 1.セメント種類は高炉セメント
- 2.小型車割増しは4t車を標準とする
- 3.隠岐2は大型車、小型車同様
- 4.曲げコンクリート4.5-2.5-40は工場渡し価格
- 5.摘要に記載のコードについても同じ

コード	名称	規格1	規格2	単位	単価地区	単価	注釈	海上輸送費	摘要
TSMN0828	生コンクリート 18-15-40BB	W/C 60%以下 単位C量270kg以上		m3	出雲1	16,840	1,2,5	-	【T1030073】
TSMN0828	生コンクリート 18-15-40BB	W/C 60%以下 単位C量270kg以上		m3	出雲2	16,840	1,2,5	-	【T1030073】
TSMN0828	生コンクリート 18-15-40BB	W/C 60%以下 単位C量270kg以上		m3	出雲3	16,840	1,2,5	-	【T1030073】
TSMN0828	生コンクリート 18-15-40BB	W/C 60%以下 単位C量270kg以上		m3	大田	17,800	1,2,5	-	【T1030073】
TSMN0828	生コンクリート 18-15-40BB	W/C 60%以下 単位C量270kg以上		m3	県央1	17,800	1,2,5	-	【T1030073】
TSMN0828	生コンクリート 18-15-40BB	W/C 60%以下 単位C量270kg以上		m3	県央2	17,800	1,2,5	-	【T1030073】
TSMN0828	生コンクリート 18-15-40BB	W/C 60%以下 単位C量270kg以上		m3	浜田1	17,650	1,2,5	-	【T1030073】
TSMN0828	生コンクリート 18-15-40BB	W/C 60%以下 単位C量270kg以上		m3	浜田2	17,650	1,2,5	-	【T1030073】
TSMN0828	生コンクリート 18-15-40BB	W/C 60%以下 単位C量270kg以上		m3	浜田3	17,650	1,2,5	-	【T1030073】
TSMN0828	生コンクリート 18-15-40BB	W/C 60%以下 単位C量270kg以上		m3	益田1	17,400	1,2,5	-	【T1030073】
TSMN0828	生コンクリート 18-15-40BB	W/C 60%以下 単位C量270kg以上		m3	益田2	17,600	1,2,5	-	【T1030073】
TSMN0828	生コンクリート 18-15-40BB	W/C 60%以下 単位C量270kg以上		m3	益田3	-	1,2,5	-	【T1030073】
TSMN0828	生コンクリート 18-15-40BB	W/C 60%以下 単位C量270kg以上		m3	津和野1	17,400	1,2,5	-	【T1030073】
TSMN0828	生コンクリート 18-15-40BB	W/C 60%以下 単位C量270kg以上		m3	津和野2	17,400	1,2,5	-	【T1030073】
TSMN0828	生コンクリート 18-15-40BB	W/C 60%以下 単位C量270kg以上		m3	津和野3	17,400	1,2,5	-	【T1030073】
TSMN0828	生コンクリート 18-15-40BB	W/C 60%以下 単位C量270kg以上		m3	隠岐1	23,000	1,2,5	-	【T1030073】
TSMN0828	生コンクリート 18-15-40BB	W/C 60%以下 単位C量270kg以上		m3	隠岐2	-	1,2,3,5	-	【T1030073】 西ノ島町;24,300円 海士町;24,150円
TSMN0828	生コンクリート 18-15-40BB	W/C 60%以下 単位C量270kg以上		m3	隠岐3	-	1,2,5	-	【T1030073】
TSMN0805	生コンクリート 18-18-20BB	W/C 60%以下		m3	松江1	17,710	1,2,5	-	【T1030159】
TSMN0805	生コンクリート 18-18-20BB	W/C 60%以下		m3	松江2	-	1,2,5	-	【T1030159】a:17,710円 b:17,810円 c:17,910円 d:18,010円
TSMN0805	生コンクリート 18-18-20BB	W/C 60%以下		m3	広瀬1	-	1,2,5	-	【T1030159】a:17,710円 b:17,910円
TSMN0805	生コンクリート 18-18-20BB	W/C 60%以下		m3	広瀬2	-	1,2,5	-	【T1030159】a:17,710円 b:17,910円
TSMN0805	生コンクリート 18-18-20BB	W/C 60%以下		m3	雲南1	18,910	1,2,5	-	【T1030159】
TSMN0805	生コンクリート 18-18-20BB	W/C 60%以下		m3	雲南2	18,910	1,2,5	-	【T1030159】
TSMN0805	生コンクリート 18-18-20BB	W/C 60%以下		m3	雲南3	18,910	1,2,5	-	【T1030159】
TSMN0805	生コンクリート 18-18-20BB	W/C 60%以下		m3	仁多	18,910	1,2,5	-	【T1030159】
TSMN0805	生コンクリート 18-18-20BB	W/C 60%以下		m3	出雲1	17,410	1,2,5	-	【T1030159】
TSMN0805	生コンクリート 18-18-20BB	W/C 60%以下		m3	出雲2	17,410	1,2,5	-	【T1030159】
TSMN0805	生コンクリート 18-18-20BB	W/C 60%以下		m3	出雲3	17,410	1,2,5	-	【T1030159】
TSMN0805	生コンクリート 18-18-20BB	W/C 60%以下		m3	大田	18,300	1,2,5	-	【T1030159】
TSMN0805	生コンクリート 18-18-20BB	W/C 60%以下		m3	県央1	18,300	1,2,5	-	【T1030159】
TSMN0805	生コンクリート 18-18-20BB	W/C 60%以下		m3	県央2	18,300	1,2,5	-	【T1030159】

- 1.セメント種類は高炉セメント
- 2.小型車割増しは4t車を標準とする
- 3.隠岐2は大型車、小型車同様
- 4.曲げコンクリート4.5-2.5-40は工場渡し価格
- 5.摘要に記載のコードについても同じ

コード	名称	規格1	規格2	単位	単価地区	単価	注釈	海上輸送費	摘要
TSMN0805	生コンクリート 18-18-20BB	W/C 60%以下		m3	浜田1	19,200	1,2,5	-	【T1030159】
TSMN0805	生コンクリート 18-18-20BB	W/C 60%以下		m3	浜田2	19,200	1,2,5	-	【T1030159】
TSMN0805	生コンクリート 18-18-20BB	W/C 60%以下		m3	浜田3	19,200	1,2,5	-	【T1030159】
TSMN0805	生コンクリート 18-18-20BB	W/C 60%以下		m3	益田1	18,700	1,2,5	-	【T1030159】
TSMN0805	生コンクリート 18-18-20BB	W/C 60%以下		m3	益田2	18,900	1,2,5	-	【T1030159】
TSMN0805	生コンクリート 18-18-20BB	W/C 60%以下		m3	益田3	-	1,2,5	-	【T1030159】
TSMN0805	生コンクリート 18-18-20BB	W/C 60%以下		m3	津和野1	18,700	1,2,5	-	【T1030159】
TSMN0805	生コンクリート 18-18-20BB	W/C 60%以下		m3	津和野2	18,700	1,2,5	-	【T1030159】
TSMN0805	生コンクリート 18-18-20BB	W/C 60%以下		m3	津和野3	18,700	1,2,5	-	【T1030159】
TSMN0805	生コンクリート 18-18-20BB	W/C 60%以下		m3	隠岐1	23,500	1,2,5	-	【T1030159】
TSMN0805	生コンクリート 18-18-20BB	W/C 60%以下		m3	隠岐2	-	1,2,3,5	-	【T1030159】 西ノ島町;25,000円 海士町;24,850円
TSMN0805	生コンクリート 18-18-20BB	W/C 60%以下		m3	隠岐3	-	1,2,5	-	【T1030159】
TSMN0831	生コンクリート 21-8-40BB	W/C 65%以下		m3	松江1	16,820	1,2	-	
TSMN0831	生コンクリート 21-8-40BB	W/C 65%以下		m3	松江2	-	1,2	-	a:16,820円 b:16,920円 c:17,020円 d:17,120円
TSMN0831	生コンクリート 21-8-40BB	W/C 65%以下		m3	広瀬1	-	1,2	-	a:16,820円 b:17,020円
TSMN0831	生コンクリート 21-8-40BB	W/C 65%以下		m3	広瀬2	-	1,2	-	a:16,820円 b:17,020円
TSMN0831	生コンクリート 21-8-40BB	W/C 65%以下		m3	雲南1	18,020	1,2	-	
TSMN0831	生コンクリート 21-8-40BB	W/C 65%以下		m3	雲南2	18,020	1,2	-	
TSMN0831	生コンクリート 21-8-40BB	W/C 65%以下		m3	雲南3	18,020	1,2	-	
TSMN0831	生コンクリート 21-8-40BB	W/C 65%以下		m3	仁多	18,020	1,2	-	
TSMN0831	生コンクリート 21-8-40BB	W/C 65%以下		m3	出雲1	16,520	1,2	-	
TSMN0831	生コンクリート 21-8-40BB	W/C 65%以下		m3	出雲2	16,520	1,2	-	
TSMN0831	生コンクリート 21-8-40BB	W/C 65%以下		m3	出雲3	16,520	1,2	-	
TSMN0831	生コンクリート 21-8-40BB	W/C 65%以下		m3	大田	17,400	1,2	-	
TSMN0831	生コンクリート 21-8-40BB	W/C 65%以下		m3	県央1	17,400	1,2	-	
TSMN0831	生コンクリート 21-8-40BB	W/C 65%以下		m3	県央2	17,400	1,2	-	
TSMN0831	生コンクリート 21-8-40BB	W/C 65%以下		m3	浜田1	16,950	1,2	-	
TSMN0831	生コンクリート 21-8-40BB	W/C 65%以下		m3	浜田2	16,950	1,2	-	
TSMN0831	生コンクリート 21-8-40BB	W/C 65%以下		m3	浜田3	16,950	1,2	-	
TSMN0831	生コンクリート 21-8-40BB	W/C 65%以下		m3	益田1	17,100	1,2	-	
TSMN0831	生コンクリート 21-8-40BB	W/C 65%以下		m3	益田2	17,300	1,2	-	
TSMN0831	生コンクリート 21-8-40BB	W/C 65%以下		m3	益田3	-	1,2	-	

- 1.セメント種類は高炉セメント
- 2.小型車割増しは4t車を標準とする
- 3.隠岐2は大型車、小型車同様
- 4.曲げコンクリート4.5-2.5-40は工場渡し価格
- 5.摘要に記載のコードについても同じ

コード	名称	規格1	規格2	単位	単価地区	単価	注釈	海上輸送費	摘要
TSMN0831	生コンクリート 21-8-40BB	W/C 65%以下		m3	津和野1	17,100	1,2	-	
TSMN0831	生コンクリート 21-8-40BB	W/C 65%以下		m3	津和野2	17,100	1,2	-	
TSMN0831	生コンクリート 21-8-40BB	W/C 65%以下		m3	津和野3	17,100	1,2	-	
TSMN0831	生コンクリート 21-8-40BB	W/C 65%以下		m3	隠岐1	22,600	1,2	-	
TSMN0831	生コンクリート 21-8-40BB	W/C 65%以下		m3	隠岐2	-	1,2,3	-	西ノ島町;23,900円 海士町;23,750円
TSMN0831	生コンクリート 21-8-40BB	W/C 65%以下		m3	隠岐3	-	1,2	-	
TSMN0836	生コンクリート 21-8-20BB	W/C 65%以下		m3	松江1	17,140	1,2	-	
TSMN0836	生コンクリート 21-8-20BB	W/C 65%以下		m3	松江2	-	1,2	-	a:17,140円 b:17,240円 c:17,340円 d:17,440円
TSMN0836	生コンクリート 21-8-20BB	W/C 65%以下		m3	広瀬1	-	1,2	-	a:17,140円 b:17,340円
TSMN0836	生コンクリート 21-8-20BB	W/C 65%以下		m3	広瀬2	-	1,2	-	a:17,140円 b:17,340円
TSMN0836	生コンクリート 21-8-20BB	W/C 65%以下		m3	雲南1	18,340	1,2	-	
TSMN0836	生コンクリート 21-8-20BB	W/C 65%以下		m3	雲南2	18,340	1,2	-	
TSMN0836	生コンクリート 21-8-20BB	W/C 65%以下		m3	雲南3	18,340	1,2	-	
TSMN0836	生コンクリート 21-8-20BB	W/C 65%以下		m3	仁多	18,340	1,2	-	
TSMN0836	生コンクリート 21-8-20BB	W/C 65%以下		m3	出雲1	16,840	1,2	-	
TSMN0836	生コンクリート 21-8-20BB	W/C 65%以下		m3	出雲2	16,840	1,2	-	
TSMN0836	生コンクリート 21-8-20BB	W/C 65%以下		m3	出雲3	16,840	1,2	-	
TSMN0836	生コンクリート 21-8-20BB	W/C 65%以下		m3	大田	17,700	1,2	-	
TSMN0836	生コンクリート 21-8-20BB	W/C 65%以下		m3	県央1	17,700	1,2	-	
TSMN0836	生コンクリート 21-8-20BB	W/C 65%以下		m3	県央2	17,700	1,2	-	
TSMN0836	生コンクリート 21-8-20BB	W/C 65%以下		m3	浜田1	17,450	1,2	-	
TSMN0836	生コンクリート 21-8-20BB	W/C 65%以下		m3	浜田2	17,450	1,2	-	
TSMN0836	生コンクリート 21-8-20BB	W/C 65%以下		m3	浜田3	17,450	1,2	-	
TSMN0836	生コンクリート 21-8-20BB	W/C 65%以下		m3	益田1	17,400	1,2	-	
TSMN0836	生コンクリート 21-8-20BB	W/C 65%以下		m3	益田2	17,600	1,2	-	
TSMN0836	生コンクリート 21-8-20BB	W/C 65%以下		m3	益田3	-	1,2	-	
TSMN0836	生コンクリート 21-8-20BB	W/C 65%以下		m3	津和野1	17,400	1,2	-	
TSMN0836	生コンクリート 21-8-20BB	W/C 65%以下		m3	津和野2	17,400	1,2	-	
TSMN0836	生コンクリート 21-8-20BB	W/C 65%以下		m3	津和野3	17,400	1,2	-	
TSMN0836	生コンクリート 21-8-20BB	W/C 65%以下		m3	隠岐1	22,900	1,2	-	
TSMN0836	生コンクリート 21-8-20BB	W/C 65%以下		m3	隠岐2	-	1,2,3	-	西ノ島町;24,400円 海士町;24,250円
TSMN0836	生コンクリート 21-8-20BB	W/C 65%以下		m3	隠岐3	-	1,2	-	

- 1.セメント種類は高炉セメント
- 2.小型車割増しは4t車を標準とする
- 3.隠岐2は大型車、小型車同様
- 4.曲げコンクリート4.5-2.5-40は工場渡し価格
- 5.摘要に記載のコードについても同じ

コード	名称	規格1	規格2	単位	単価地区	単価	注釈	海上輸送費	摘要
TSMN0832	生コンクリート 21-12-40BB	W/C 65%以下		m3	松江1	16,990	1,2	-	
TSMN0832	生コンクリート 21-12-40BB	W/C 65%以下		m3	松江2	-	1,2	-	a:16,990円 b:17,090円 c:17,190円 d:17,290円
TSMN0832	生コンクリート 21-12-40BB	W/C 65%以下		m3	広瀬1	-	1,2	-	a:16,990円 b:17,190円
TSMN0832	生コンクリート 21-12-40BB	W/C 65%以下		m3	広瀬2	-	1,2	-	a:16,990円 b:17,190円
TSMN0832	生コンクリート 21-12-40BB	W/C 65%以下		m3	雲南1	18,190	1,2	-	
TSMN0832	生コンクリート 21-12-40BB	W/C 65%以下		m3	雲南2	18,190	1,2	-	
TSMN0832	生コンクリート 21-12-40BB	W/C 65%以下		m3	雲南3	18,190	1,2	-	
TSMN0832	生コンクリート 21-12-40BB	W/C 65%以下		m3	仁多	18,190	1,2	-	
TSMN0832	生コンクリート 21-12-40BB	W/C 65%以下		m3	出雲1	16,690	1,2	-	
TSMN0832	生コンクリート 21-12-40BB	W/C 65%以下		m3	出雲2	16,690	1,2	-	
TSMN0832	生コンクリート 21-12-40BB	W/C 65%以下		m3	出雲3	16,690	1,2	-	
TSMN0832	生コンクリート 21-12-40BB	W/C 65%以下		m3	大田	17,600	1,2	-	
TSMN0832	生コンクリート 21-12-40BB	W/C 65%以下		m3	県央1	17,600	1,2	-	
TSMN0832	生コンクリート 21-12-40BB	W/C 65%以下		m3	県央2	17,600	1,2	-	
TSMN0832	生コンクリート 21-12-40BB	W/C 65%以下		m3	浜田1	17,100	1,2	-	
TSMN0832	生コンクリート 21-12-40BB	W/C 65%以下		m3	浜田2	17,100	1,2	-	
TSMN0832	生コンクリート 21-12-40BB	W/C 65%以下		m3	浜田3	17,100	1,2	-	
TSMN0832	生コンクリート 21-12-40BB	W/C 65%以下		m3	益田1	17,250	1,2	-	
TSMN0832	生コンクリート 21-12-40BB	W/C 65%以下		m3	益田2	17,450	1,2	-	
TSMN0832	生コンクリート 21-12-40BB	W/C 65%以下		m3	益田3	-	1,2	-	
TSMN0832	生コンクリート 21-12-40BB	W/C 65%以下		m3	津和野1	17,250	1,2	-	
TSMN0832	生コンクリート 21-12-40BB	W/C 65%以下		m3	津和野2	17,250	1,2	-	
TSMN0832	生コンクリート 21-12-40BB	W/C 65%以下		m3	津和野3	17,250	1,2	-	
TSMN0832	生コンクリート 21-12-40BB	W/C 65%以下		m3	隠岐1	22,800	1,2	-	
TSMN0832	生コンクリート 21-12-40BB	W/C 65%以下		m3	隠岐2	-	1,2,3	-	西ノ島町;24,100円 海士町;23,950円
TSMN0832	生コンクリート 21-12-40BB	W/C 65%以下		m3	隠岐3	-	1,2	-	
TSMN0837	生コンクリート 21-12-20BB	W/C 65%以下		m3	松江1	17,340	1,2	-	
TSMN0837	生コンクリート 21-12-20BB	W/C 65%以下		m3	松江2	-	1,2	-	a:17,340円 b:17,440円 c:17,540円 d:17,640円
TSMN0837	生コンクリート 21-12-20BB	W/C 65%以下		m3	広瀬1	-	1,2	-	a:17,340円 b:17,540円
TSMN0837	生コンクリート 21-12-20BB	W/C 65%以下		m3	広瀬2	-	1,2	-	a:17,340円 b:17,540円
TSMN0837	生コンクリート 21-12-20BB	W/C 65%以下		m3	雲南1	18,540	1,2	-	
TSMN0837	生コンクリート 21-12-20BB	W/C 65%以下		m3	雲南2	18,540	1,2	-	

- 1.セメント種類は高炉セメント
- 2.小型車割増しは4t車を標準とする
- 3.隠岐2は大型車、小型車同様
- 4.曲げコンクリート4.5-2.5-40は工場渡し価格
- 5.摘要に記載のコードについても同じ

コード	名称	規格1	規格2	単位	単価地区	単価	注釈	海上輸送費	摘要
TSMN0837	生コンクリート 21-12-20BB	W/C 65%以下		m3	雲南3	18,540	1,2	-	
TSMN0837	生コンクリート 21-12-20BB	W/C 65%以下		m3	仁多	18,540	1,2	-	
TSMN0837	生コンクリート 21-12-20BB	W/C 65%以下		m3	出雲1	17,040	1,2	-	
TSMN0837	生コンクリート 21-12-20BB	W/C 65%以下		m3	出雲2	17,040	1,2	-	
TSMN0837	生コンクリート 21-12-20BB	W/C 65%以下		m3	出雲3	17,040	1,2	-	
TSMN0837	生コンクリート 21-12-20BB	W/C 65%以下		m3	大田	17,900	1,2	-	
TSMN0837	生コンクリート 21-12-20BB	W/C 65%以下		m3	県央1	17,900	1,2	-	
TSMN0837	生コンクリート 21-12-20BB	W/C 65%以下		m3	県央2	17,900	1,2	-	
TSMN0837	生コンクリート 21-12-20BB	W/C 65%以下		m3	浜田1	17,600	1,2	-	
TSMN0837	生コンクリート 21-12-20BB	W/C 65%以下		m3	浜田2	17,600	1,2	-	
TSMN0837	生コンクリート 21-12-20BB	W/C 65%以下		m3	浜田3	17,600	1,2	-	
TSMN0837	生コンクリート 21-12-20BB	W/C 65%以下		m3	益田1	17,550	1,2	-	
TSMN0837	生コンクリート 21-12-20BB	W/C 65%以下		m3	益田2	17,750	1,2	-	
TSMN0837	生コンクリート 21-12-20BB	W/C 65%以下		m3	益田3	-	1,2	-	
TSMN0837	生コンクリート 21-12-20BB	W/C 65%以下		m3	津和野1	17,550	1,2	-	
TSMN0837	生コンクリート 21-12-20BB	W/C 65%以下		m3	津和野2	17,550	1,2	-	
TSMN0837	生コンクリート 21-12-20BB	W/C 65%以下		m3	津和野3	17,550	1,2	-	
TSMN0837	生コンクリート 21-12-20BB	W/C 65%以下		m3	隠岐1	23,200	1,2	-	
TSMN0837	生コンクリート 21-12-20BB	W/C 65%以下		m3	隠岐2	-	1,2,3	-	西ノ島町;24,700円 海士町;24,550円
TSMN0837	生コンクリート 21-12-20BB	W/C 65%以下		m3	隠岐3	-	1,2	-	
TSMN0812	生コンクリート 21-8-20BB	W/C 55%以下		m3	松江1	17,600	1,2,5	-	【TTPCD0008】 【T1030077】 【TTPC00065】
TSMN0812	生コンクリート 21-8-20BB	W/C 55%以下		m3	松江2	-	1,2,5	-	【TTPCD0008】 【T1030077】 【TTPC00065】a:17,600円 b:17,700円 c:17,800円 d:17,900円
TSMN0812	生コンクリート 21-8-20BB	W/C 55%以下		m3	広瀬1	-	1,2,5	-	【TTPCD0008】 【T1030077】 【TTPC00065】a:17,600円 b:17,800円
TSMN0812	生コンクリート 21-8-20BB	W/C 55%以下		m3	広瀬2	-	1,2,5	-	【TTPCD0008】 【T1030077】 【TTPC00065】a:17,600円 b:17,800円
TSMN0812	生コンクリート 21-8-20BB	W/C 55%以下		m3	雲南1	18,800	1,2,5	-	【TTPCD0008】 【T1030077】 【TTPC00065】
TSMN0812	生コンクリート 21-8-20BB	W/C 55%以下		m3	雲南2	18,800	1,2,5	-	【TTPCD0008】 【T1030077】 【TTPC00065】
TSMN0812	生コンクリート 21-8-20BB	W/C 55%以下		m3	雲南3	18,800	1,2,5	-	【TTPCD0008】 【T1030077】 【TTPC00065】
TSMN0812	生コンクリート 21-8-20BB	W/C 55%以下		m3	仁多	18,800	1,2,5	-	【TTPCD0008】 【T1030077】 【TTPC00065】
TSMN0812	生コンクリート 21-8-20BB	W/C 55%以下		m3	出雲1	17,300	1,2,5	-	【TTPCD0008】 【T1030077】 【TTPC00065】
TSMN0812	生コンクリート 21-8-20BB	W/C 55%以下		m3	出雲2	17,300	1,2,5	-	【TTPCD0008】 【T1030077】 【TTPC00065】
TSMN0812	生コンクリート 21-8-20BB	W/C 55%以下		m3	出雲3	17,300	1,2,5	-	【TTPCD0008】 【T1030077】 【TTPC00065】
TSMN0812	生コンクリート 21-8-20BB	W/C 55%以下		m3	大田	18,200	1,2,5	-	【TTPCD0008】 【T1030077】 【TTPC00065】

- 1.セメント種類は高炉セメント
- 2.小型車割増しは4t車を標準とする
- 3.隠岐2は大型車、小型車同様
- 4.曲げコンクリート4.5-2.5-40は工場渡し価格
- 5.摘要に記載のコードについても同じ

コード	名称	規格1	規格2	単位	単価地区	単価	注釈	海上輸送費	摘要
TSMN0812	生コンクリート 21-8-20BB	W/C 55%以下		m3	県央1	18,200	1,2,5	-	【TTPCD0008】【T1030077】【TTPC00065】
TSMN0812	生コンクリート 21-8-20BB	W/C 55%以下		m3	県央2	18,200	1,2,5	-	【TTPCD0008】【T1030077】【TTPC00065】
TSMN0812	生コンクリート 21-8-20BB	W/C 55%以下		m3	浜田1	18,300	1,2,5	-	【TTPCD0008】【T1030077】【TTPC00065】
TSMN0812	生コンクリート 21-8-20BB	W/C 55%以下		m3	浜田2	18,300	1,2,5	-	【TTPCD0008】【T1030077】【TTPC00065】
TSMN0812	生コンクリート 21-8-20BB	W/C 55%以下		m3	浜田3	18,300	1,2,5	-	【TTPCD0008】【T1030077】【TTPC00065】
TSMN0812	生コンクリート 21-8-20BB	W/C 55%以下		m3	益田1	17,750	1,2,5	-	【TTPCD0008】【T1030077】【TTPC00065】
TSMN0812	生コンクリート 21-8-20BB	W/C 55%以下		m3	益田2	17,950	1,2,5	-	【TTPCD0008】【T1030077】【TTPC00065】
TSMN0812	生コンクリート 21-8-20BB	W/C 55%以下		m3	益田3	-	1,2,5	-	【TTPCD0008】【T1030077】【TTPC00065】
TSMN0812	生コンクリート 21-8-20BB	W/C 55%以下		m3	津和野1	17,750	1,2,5	-	【TTPCD0008】【T1030077】【TTPC00065】
TSMN0812	生コンクリート 21-8-20BB	W/C 55%以下		m3	津和野2	17,750	1,2,5	-	【TTPCD0008】【T1030077】【TTPC00065】
TSMN0812	生コンクリート 21-8-20BB	W/C 55%以下		m3	津和野3	17,750	1,2,5	-	【TTPCD0008】【T1030077】【TTPC00065】
TSMN0812	生コンクリート 21-8-20BB	W/C 55%以下		m3	隠岐1	23,400	1,2,5	-	【TTPCD0008】【T1030077】【TTPC00065】
TSMN0812	生コンクリート 21-8-20BB	W/C 55%以下		m3	隠岐2	-	1,2,3,5	-	【TTPCD0008】【T1030077】【TTPC00065】西ノ島町:24,900円 海士町:24,750円
TSMN0812	生コンクリート 21-8-20BB	W/C 55%以下		m3	隠岐3	-	1,2,5	-	【TTPCD0008】【T1030077】【TTPC00065】
TSMN0810	生コンクリート 21-8-40BB	W/C 55%以下		m3	松江1	17,220	1,2,5	-	【TTPCD0011】【T1030079】
TSMN0810	生コンクリート 21-8-40BB	W/C 55%以下		m3	松江2	-	1,2,5	-	【TTPCD0011】【T1030079】a:17,220円 b:17,320円 c:17,420円 d:17,520円
TSMN0810	生コンクリート 21-8-40BB	W/C 55%以下		m3	広瀬1	-	1,2,5	-	【TTPCD0011】【T1030079】a:17,220円 b:17,420円
TSMN0810	生コンクリート 21-8-40BB	W/C 55%以下		m3	広瀬2	-	1,2,5	-	【TTPCD0011】【T1030079】a:17,220円 b:17,420円
TSMN0810	生コンクリート 21-8-40BB	W/C 55%以下		m3	雲南1	18,420	1,2,5	-	【TTPCD0011】【T1030079】
TSMN0810	生コンクリート 21-8-40BB	W/C 55%以下		m3	雲南2	18,420	1,2,5	-	【TTPCD0011】【T1030079】
TSMN0810	生コンクリート 21-8-40BB	W/C 55%以下		m3	雲南3	18,420	1,2,5	-	【TTPCD0011】【T1030079】
TSMN0810	生コンクリート 21-8-40BB	W/C 55%以下		m3	仁多	18,420	1,2,5	-	【TTPCD0011】【T1030079】
TSMN0810	生コンクリート 21-8-40BB	W/C 55%以下		m3	出雲1	16,920	1,2,5	-	【TTPCD0011】【T1030079】
TSMN0810	生コンクリート 21-8-40BB	W/C 55%以下		m3	出雲2	16,920	1,2,5	-	【TTPCD0011】【T1030079】
TSMN0810	生コンクリート 21-8-40BB	W/C 55%以下		m3	出雲3	16,920	1,2,5	-	【TTPCD0011】【T1030079】
TSMN0810	生コンクリート 21-8-40BB	W/C 55%以下		m3	大田	17,800	1,2,5	-	【TTPCD0011】【T1030079】
TSMN0810	生コンクリート 21-8-40BB	W/C 55%以下		m3	県央1	17,800	1,2,5	-	【TTPCD0011】【T1030079】
TSMN0810	生コンクリート 21-8-40BB	W/C 55%以下		m3	県央2	17,800	1,2,5	-	【TTPCD0011】【T1030079】
TSMN0810	生コンクリート 21-8-40BB	W/C 55%以下		m3	浜田1	17,700	1,2,5	-	【TTPCD0011】【T1030079】
TSMN0810	生コンクリート 21-8-40BB	W/C 55%以下		m3	浜田2	17,700	1,2,5	-	【TTPCD0011】【T1030079】
TSMN0810	生コンクリート 21-8-40BB	W/C 55%以下		m3	浜田3	17,700	1,2,5	-	【TTPCD0011】【T1030079】
TSMN0810	生コンクリート 21-8-40BB	W/C 55%以下		m3	益田1	17,450	1,2,5	-	【TTPCD0011】【T1030079】

- 1.セメント種類は高炉セメント
- 2.小型車割増しは4t車を標準とする
- 3.隠岐2は大型車、小型車同様
- 4.曲げコンクリート4.5-2.5-40は工場渡し価格
- 5.摘要に記載のコードについても同じ

コード	名称	規格1	規格2	単位	単価地区	単価	注釈	海上輸送費	摘要
TSMN0810	生コンクリート 21-8-40BB	W/C 55%以下		m3	益田2	17,650	1,2,5	-	【TTPCD0011】【T1030079】
TSMN0810	生コンクリート 21-8-40BB	W/C 55%以下		m3	益田3	-	1,2,5	-	【TTPCD0011】【T1030079】
TSMN0810	生コンクリート 21-8-40BB	W/C 55%以下		m3	津和野1	17,450	1,2,5	-	【TTPCD0011】【T1030079】
TSMN0810	生コンクリート 21-8-40BB	W/C 55%以下		m3	津和野2	17,450	1,2,5	-	【TTPCD0011】【T1030079】
TSMN0810	生コンクリート 21-8-40BB	W/C 55%以下		m3	津和野3	17,450	1,2,5	-	【TTPCD0011】【T1030079】
TSMN0810	生コンクリート 21-8-40BB	W/C 55%以下		m3	隠岐1	23,100	1,2,5	-	【TTPCD0011】【T1030079】
TSMN0810	生コンクリート 21-8-40BB	W/C 55%以下		m3	隠岐2	-	1,2,3,5	-	【TTPCD0011】【T1030079】 西ノ島町:24,300円 海士町:24,150円
TSMN0810	生コンクリート 21-8-40BB	W/C 55%以下		m3	隠岐3	-	1,2,5	-	【TTPCD0011】【T1030079】
TSMN0813	生コンクリート 21-12-20BB	W/C 55%以下		m3	松江1	17,810	1,2,5	-	【T1030081】
TSMN0813	生コンクリート 21-12-20BB	W/C 55%以下		m3	松江2	-	1,2,5	-	【T1030081】a:17,810円 b:17,910円 c:18,010円 d:18,110円
TSMN0813	生コンクリート 21-12-20BB	W/C 55%以下		m3	広瀬1	-	1,2,5	-	【T1030081】a:17,810円 b:18,010円
TSMN0813	生コンクリート 21-12-20BB	W/C 55%以下		m3	広瀬2	-	1,2,5	-	【T1030081】a:17,810円 b:18,010円
TSMN0813	生コンクリート 21-12-20BB	W/C 55%以下		m3	雲南1	19,010	1,2,5	-	【T1030081】
TSMN0813	生コンクリート 21-12-20BB	W/C 55%以下		m3	雲南2	19,010	1,2,5	-	【T1030081】
TSMN0813	生コンクリート 21-12-20BB	W/C 55%以下		m3	雲南3	19,010	1,2,5	-	【T1030081】
TSMN0813	生コンクリート 21-12-20BB	W/C 55%以下		m3	仁多	19,010	1,2,5	-	【T1030081】
TSMN0813	生コンクリート 21-12-20BB	W/C 55%以下		m3	出雲1	17,510	1,2,5	-	【T1030081】
TSMN0813	生コンクリート 21-12-20BB	W/C 55%以下		m3	出雲2	17,510	1,2,5	-	【T1030081】
TSMN0813	生コンクリート 21-12-20BB	W/C 55%以下		m3	出雲3	17,510	1,2,5	-	【T1030081】
TSMN0813	生コンクリート 21-12-20BB	W/C 55%以下		m3	大田	18,400	1,2,5	-	【T1030081】
TSMN0813	生コンクリート 21-12-20BB	W/C 55%以下		m3	県央1	18,400	1,2,5	-	【T1030081】
TSMN0813	生コンクリート 21-12-20BB	W/C 55%以下		m3	県央2	18,400	1,2,5	-	【T1030081】
TSMN0813	生コンクリート 21-12-20BB	W/C 55%以下		m3	浜田1	18,500	1,2,5	-	【T1030081】
TSMN0813	生コンクリート 21-12-20BB	W/C 55%以下		m3	浜田2	18,500	1,2,5	-	【T1030081】
TSMN0813	生コンクリート 21-12-20BB	W/C 55%以下		m3	浜田3	18,500	1,2,5	-	【T1030081】
TSMN0813	生コンクリート 21-12-20BB	W/C 55%以下		m3	益田1	17,950	1,2,5	-	【T1030081】
TSMN0813	生コンクリート 21-12-20BB	W/C 55%以下		m3	益田2	18,150	1,2,5	-	【T1030081】
TSMN0813	生コンクリート 21-12-20BB	W/C 55%以下		m3	益田3	-	1,2,5	-	【T1030081】
TSMN0813	生コンクリート 21-12-20BB	W/C 55%以下		m3	津和野1	17,950	1,2,5	-	【T1030081】
TSMN0813	生コンクリート 21-12-20BB	W/C 55%以下		m3	津和野2	17,950	1,2,5	-	【T1030081】
TSMN0813	生コンクリート 21-12-20BB	W/C 55%以下		m3	津和野3	17,950	1,2,5	-	【T1030081】
TSMN0813	生コンクリート 21-12-20BB	W/C 55%以下		m3	隠岐1	23,800	1,2,5	-	【T1030081】

- 1.セメント種類は高炉セメント
- 2.小型車割増しは4t車を標準とする
- 3.隠岐2は大型車、小型車同様
- 4.曲げコンクリート4.5-2.5-40は工場渡し価格
- 5.摘要に記載のコードについても同じ

コード	名称	規格1	規格2	単位	単価地区	単価	注釈	海上輸送費	摘要
TSMN0813	生コンクリート 21-12-20BB	W/C 55%以下		m3	隠岐2	-	1、2、3、5	-	【T1030081】 西ノ島町;25,300円 海士町;25,150円
TSMN0813	生コンクリート 21-12-20BB	W/C 55%以下		m3	隠岐3	-	1、2、5	-	【T1030081】
TSMN0811	生コンクリート 21-12-40BB	W/C 55%以下		m3	松江1	17,420	1、2、5	-	【TTPCD0064】 【T1030083】
TSMN0811	生コンクリート 21-12-40BB	W/C 55%以下		m3	松江2	-	1、2、5	-	【TTPCD0064】 【T1030083】a:17,420円 b:17,520円 c:17,620円 d:17,720円
TSMN0811	生コンクリート 21-12-40BB	W/C 55%以下		m3	広瀬1	-	1、2、5	-	【TTPCD0064】 【T1030083】a:17,420円 b:17,620円
TSMN0811	生コンクリート 21-12-40BB	W/C 55%以下		m3	広瀬2	-	1、2、5	-	【TTPCD0064】 【T1030083】a:17,420円 b:17,620円
TSMN0811	生コンクリート 21-12-40BB	W/C 55%以下		m3	雲南1	18,620	1、2、5	-	【TTPCD0064】 【T1030083】
TSMN0811	生コンクリート 21-12-40BB	W/C 55%以下		m3	雲南2	18,620	1、2、5	-	【TTPCD0064】 【T1030083】
TSMN0811	生コンクリート 21-12-40BB	W/C 55%以下		m3	雲南3	18,620	1、2、5	-	【TTPCD0064】 【T1030083】
TSMN0811	生コンクリート 21-12-40BB	W/C 55%以下		m3	仁多	18,620	1、2、5	-	【TTPCD0064】 【T1030083】
TSMN0811	生コンクリート 21-12-40BB	W/C 55%以下		m3	出雲1	17,120	1、2、5	-	【TTPCD0064】 【T1030083】
TSMN0811	生コンクリート 21-12-40BB	W/C 55%以下		m3	出雲2	17,120	1、2、5	-	【TTPCD0064】 【T1030083】
TSMN0811	生コンクリート 21-12-40BB	W/C 55%以下		m3	出雲3	17,120	1、2、5	-	【TTPCD0064】 【T1030083】
TSMN0811	生コンクリート 21-12-40BB	W/C 55%以下		m3	大田	18,000	1、2、5	-	【TTPCD0064】 【T1030083】
TSMN0811	生コンクリート 21-12-40BB	W/C 55%以下		m3	県央1	18,000	1、2、5	-	【TTPCD0064】 【T1030083】
TSMN0811	生コンクリート 21-12-40BB	W/C 55%以下		m3	県央2	18,000	1、2、5	-	【TTPCD0064】 【T1030083】
TSMN0811	生コンクリート 21-12-40BB	W/C 55%以下		m3	浜田1	17,900	1、2、5	-	【TTPCD0064】 【T1030083】
TSMN0811	生コンクリート 21-12-40BB	W/C 55%以下		m3	浜田2	17,900	1、2、5	-	【TTPCD0064】 【T1030083】
TSMN0811	生コンクリート 21-12-40BB	W/C 55%以下		m3	浜田3	17,900	1、2、5	-	【TTPCD0064】 【T1030083】
TSMN0811	生コンクリート 21-12-40BB	W/C 55%以下		m3	益田1	17,650	1、2、5	-	【TTPCD0064】 【T1030083】
TSMN0811	生コンクリート 21-12-40BB	W/C 55%以下		m3	益田2	17,850	1、2、5	-	【TTPCD0064】 【T1030083】
TSMN0811	生コンクリート 21-12-40BB	W/C 55%以下		m3	益田3	-	1、2、5	-	【TTPCD0064】 【T1030083】
TSMN0811	生コンクリート 21-12-40BB	W/C 55%以下		m3	津和野1	17,650	1、2、5	-	【TTPCD0064】 【T1030083】
TSMN0811	生コンクリート 21-12-40BB	W/C 55%以下		m3	津和野2	17,650	1、2、5	-	【TTPCD0064】 【T1030083】
TSMN0811	生コンクリート 21-12-40BB	W/C 55%以下		m3	津和野3	17,650	1、2、5	-	【TTPCD0064】 【T1030083】
TSMN0811	生コンクリート 21-12-40BB	W/C 55%以下		m3	隠岐1	23,300	1、2、5	-	【TTPCD0064】 【T1030083】
TSMN0811	生コンクリート 21-12-40BB	W/C 55%以下		m3	隠岐2	-	1、2、3、5	-	【TTPCD0064】 【T1030083】 西ノ島町;24,500円 海士町;24,350円
TSMN0811	生コンクリート 21-12-40BB	W/C 55%以下		m3	隠岐3	-	1、2、5	-	【TTPCD0064】 【T1030083】
TSMN0841	生コンクリート 24-8-40BB	W/C 65%以下		m3	松江1	17,220	1、2	-	
TSMN0841	生コンクリート 24-8-40BB	W/C 65%以下		m3	松江2	-	1、2	-	a:17,220円 b:17,320円 c:17,420円 d:17,520円
TSMN0841	生コンクリート 24-8-40BB	W/C 65%以下		m3	広瀬1	-	1、2	-	a:17,220円 b:17,420円
TSMN0841	生コンクリート 24-8-40BB	W/C 65%以下		m3	広瀬2	-	1、2	-	a:17,220円 b:17,420円

- 1.セメント種類は高炉セメント
- 2.小型車割増しは4t車を標準とする
- 3.隠岐2は大型車、小型車同様
- 4.曲げコンクリート4.5-2.5-40は工場渡し価格
- 5.摘要に記載のコードについても同じ

コード	名称	規格1	規格2	単位	単価地区	単価	注釈	海上輸送費	摘要
TSMN0841	生コンクリート 24-8-40BB	W/C 65%以下		m3	雲南1	18,420	1,2	-	
TSMN0841	生コンクリート 24-8-40BB	W/C 65%以下		m3	雲南2	18,420	1,2	-	
TSMN0841	生コンクリート 24-8-40BB	W/C 65%以下		m3	雲南3	18,420	1,2	-	
TSMN0841	生コンクリート 24-8-40BB	W/C 65%以下		m3	仁多	18,420	1,2	-	
TSMN0841	生コンクリート 24-8-40BB	W/C 65%以下		m3	出雲1	16,920	1,2	-	
TSMN0841	生コンクリート 24-8-40BB	W/C 65%以下		m3	出雲2	16,920	1,2	-	
TSMN0841	生コンクリート 24-8-40BB	W/C 65%以下		m3	出雲3	16,920	1,2	-	
TSMN0841	生コンクリート 24-8-40BB	W/C 65%以下		m3	大田	17,800	1,2	-	
TSMN0841	生コンクリート 24-8-40BB	W/C 65%以下		m3	県央1	17,800	1,2	-	
TSMN0841	生コンクリート 24-8-40BB	W/C 65%以下		m3	県央2	17,800	1,2	-	
TSMN0841	生コンクリート 24-8-40BB	W/C 65%以下		m3	浜田1	17,300	1,2	-	
TSMN0841	生コンクリート 24-8-40BB	W/C 65%以下		m3	浜田2	17,300	1,2	-	
TSMN0841	生コンクリート 24-8-40BB	W/C 65%以下		m3	浜田3	17,300	1,2	-	
TSMN0841	生コンクリート 24-8-40BB	W/C 65%以下		m3	益田1	17,450	1,2	-	
TSMN0841	生コンクリート 24-8-40BB	W/C 65%以下		m3	益田2	17,650	1,2	-	
TSMN0841	生コンクリート 24-8-40BB	W/C 65%以下		m3	益田3	-	1,2	-	
TSMN0841	生コンクリート 24-8-40BB	W/C 65%以下		m3	津和野1	17,450	1,2	-	
TSMN0841	生コンクリート 24-8-40BB	W/C 65%以下		m3	津和野2	17,450	1,2	-	
TSMN0841	生コンクリート 24-8-40BB	W/C 65%以下		m3	津和野3	17,450	1,2	-	
TSMN0841	生コンクリート 24-8-40BB	W/C 65%以下		m3	隠岐1	23,100	1,2	-	
TSMN0841	生コンクリート 24-8-40BB	W/C 65%以下		m3	隠岐2	-	1,2,3	-	西ノ島町;24,300円 海士町;24,150円
TSMN0841	生コンクリート 24-8-40BB	W/C 65%以下		m3	隠岐3	-	1,2	-	
TSMN0846	生コンクリート 24-8-20BB	W/C 65%以下		m3	松江1	17,600	1,2	-	
TSMN0846	生コンクリート 24-8-20BB	W/C 65%以下		m3	松江2	-	1,2	-	a:17,600円 b:17,700円 c:17,800円 d:17,900円
TSMN0846	生コンクリート 24-8-20BB	W/C 65%以下		m3	広瀬1	-	1,2	-	a:17,600円 b:17,800円
TSMN0846	生コンクリート 24-8-20BB	W/C 65%以下		m3	広瀬2	-	1,2	-	a:17,600円 b:17,800円
TSMN0846	生コンクリート 24-8-20BB	W/C 65%以下		m3	雲南1	18,800	1,2	-	
TSMN0846	生コンクリート 24-8-20BB	W/C 65%以下		m3	雲南2	18,800	1,2	-	
TSMN0846	生コンクリート 24-8-20BB	W/C 65%以下		m3	雲南3	18,800	1,2	-	
TSMN0846	生コンクリート 24-8-20BB	W/C 65%以下		m3	仁多	18,800	1,2	-	
TSMN0846	生コンクリート 24-8-20BB	W/C 65%以下		m3	出雲1	17,300	1,2	-	
TSMN0846	生コンクリート 24-8-20BB	W/C 65%以下		m3	出雲2	17,300	1,2	-	

- 1.セメント種類は高炉セメント
- 2.小型車割増しは4t車を標準とする
- 3.隠岐2は大型車、小型車同様
- 4.曲げコンクリート4.5-2.5-40は工場渡し価格
- 5.摘要に記載のコードについても同じ

コード	名称	規格1	規格2	単位	単価地区	単価	注釈	海上輸送費	摘要
TSMN0846	生コンクリート 24-8-20BB	W/C 65%以下		m3	出雲3	17,300	1,2	-	
TSMN0846	生コンクリート 24-8-20BB	W/C 65%以下		m3	大田	18,200	1,2	-	
TSMN0846	生コンクリート 24-8-20BB	W/C 65%以下		m3	県央1	18,200	1,2	-	
TSMN0846	生コンクリート 24-8-20BB	W/C 65%以下		m3	県央2	18,200	1,2	-	
TSMN0846	生コンクリート 24-8-20BB	W/C 65%以下		m3	浜田1	17,800	1,2	-	
TSMN0846	生コンクリート 24-8-20BB	W/C 65%以下		m3	浜田2	17,800	1,2	-	
TSMN0846	生コンクリート 24-8-20BB	W/C 65%以下		m3	浜田3	17,800	1,2	-	
TSMN0846	生コンクリート 24-8-20BB	W/C 65%以下		m3	益田1	17,750	1,2	-	
TSMN0846	生コンクリート 24-8-20BB	W/C 65%以下		m3	益田2	17,950	1,2	-	
TSMN0846	生コンクリート 24-8-20BB	W/C 65%以下		m3	益田3	-	1,2	-	
TSMN0846	生コンクリート 24-8-20BB	W/C 65%以下		m3	津和野1	17,750	1,2	-	
TSMN0846	生コンクリート 24-8-20BB	W/C 65%以下		m3	津和野2	17,750	1,2	-	
TSMN0846	生コンクリート 24-8-20BB	W/C 65%以下		m3	津和野3	17,750	1,2	-	
TSMN0846	生コンクリート 24-8-20BB	W/C 65%以下		m3	隠岐1	23,400	1,2	-	
TSMN0846	生コンクリート 24-8-20BB	W/C 65%以下		m3	隠岐2	-	1,2,3	-	西ノ島町;24,900円 海士町;24,750円
TSMN0846	生コンクリート 24-8-20BB	W/C 65%以下		m3	隠岐3	-	1,2	-	
TSMN0842	生コンクリート 24-12-40BB	W/C 65%以下		m3	松江1	17,420	1,2	-	
TSMN0842	生コンクリート 24-12-40BB	W/C 65%以下		m3	松江2	-	1,2	-	a:17,420円 b:17,520円 c:17,620円 d:17,720円
TSMN0842	生コンクリート 24-12-40BB	W/C 65%以下		m3	広瀬1	-	1,2	-	a:17,420円 b:17,620円
TSMN0842	生コンクリート 24-12-40BB	W/C 65%以下		m3	広瀬2	-	1,2	-	a:17,420円 b:17,620円
TSMN0842	生コンクリート 24-12-40BB	W/C 65%以下		m3	雲南1	18,620	1,2	-	
TSMN0842	生コンクリート 24-12-40BB	W/C 65%以下		m3	雲南2	18,620	1,2	-	
TSMN0842	生コンクリート 24-12-40BB	W/C 65%以下		m3	雲南3	18,620	1,2	-	
TSMN0842	生コンクリート 24-12-40BB	W/C 65%以下		m3	仁多	18,620	1,2	-	
TSMN0842	生コンクリート 24-12-40BB	W/C 65%以下		m3	出雲1	17,120	1,2	-	
TSMN0842	生コンクリート 24-12-40BB	W/C 65%以下		m3	出雲2	17,120	1,2	-	
TSMN0842	生コンクリート 24-12-40BB	W/C 65%以下		m3	出雲3	17,120	1,2	-	
TSMN0842	生コンクリート 24-12-40BB	W/C 65%以下		m3	大田	18,000	1,2	-	
TSMN0842	生コンクリート 24-12-40BB	W/C 65%以下		m3	県央1	18,000	1,2	-	
TSMN0842	生コンクリート 24-12-40BB	W/C 65%以下		m3	県央2	18,000	1,2	-	
TSMN0842	生コンクリート 24-12-40BB	W/C 65%以下		m3	浜田1	17,500	1,2	-	
TSMN0842	生コンクリート 24-12-40BB	W/C 65%以下		m3	浜田2	17,500	1,2	-	

- 1.セメント種類は高炉セメント
- 2.小型車割増しは4t車を標準とする
- 3.隠岐2は大型車、小型車同様
- 4.曲げコンクリート4.5-2.5-40は工場渡し価格
- 5.摘要に記載のコードについても同じ

コード	名称	規格1	規格2	単位	単価地区	単価	注釈	海上輸送費	摘要
TSMN0842	生コンクリート 24-12-40BB	W/C 65%以下		m3	浜田3	17,500	1,2	-	
TSMN0842	生コンクリート 24-12-40BB	W/C 65%以下		m3	益田1	17,650	1,2	-	
TSMN0842	生コンクリート 24-12-40BB	W/C 65%以下		m3	益田2	17,850	1,2	-	
TSMN0842	生コンクリート 24-12-40BB	W/C 65%以下		m3	益田3	-	1,2	-	
TSMN0842	生コンクリート 24-12-40BB	W/C 65%以下		m3	津和野1	17,650	1,2	-	
TSMN0842	生コンクリート 24-12-40BB	W/C 65%以下		m3	津和野2	17,650	1,2	-	
TSMN0842	生コンクリート 24-12-40BB	W/C 65%以下		m3	津和野3	17,650	1,2	-	
TSMN0842	生コンクリート 24-12-40BB	W/C 65%以下		m3	隠岐1	23,300	1,2	-	
TSMN0842	生コンクリート 24-12-40BB	W/C 65%以下		m3	隠岐2	-	1,2,3	-	西ノ島町;24,500円 海士町;24,350円
TSMN0842	生コンクリート 24-12-40BB	W/C 65%以下		m3	隠岐3	-	1,2	-	
TSMN0847	生コンクリート 24-12-20BB	W/C 65%以下		m3	松江1	17,810	1,2	-	
TSMN0847	生コンクリート 24-12-20BB	W/C 65%以下		m3	松江2	-	1,2	-	a:17,810円 b:17,910円 c:18,010円 d:18,110円
TSMN0847	生コンクリート 24-12-20BB	W/C 65%以下		m3	広瀬1	-	1,2	-	a:17,810円 b:18,010円
TSMN0847	生コンクリート 24-12-20BB	W/C 65%以下		m3	広瀬2	-	1,2	-	a:17,810円 b:18,010円
TSMN0847	生コンクリート 24-12-20BB	W/C 65%以下		m3	雲南1	19,010	1,2	-	
TSMN0847	生コンクリート 24-12-20BB	W/C 65%以下		m3	雲南2	19,010	1,2	-	
TSMN0847	生コンクリート 24-12-20BB	W/C 65%以下		m3	雲南3	19,010	1,2	-	
TSMN0847	生コンクリート 24-12-20BB	W/C 65%以下		m3	仁多	19,010	1,2	-	
TSMN0847	生コンクリート 24-12-20BB	W/C 65%以下		m3	出雲1	17,510	1,2	-	
TSMN0847	生コンクリート 24-12-20BB	W/C 65%以下		m3	出雲2	17,510	1,2	-	
TSMN0847	生コンクリート 24-12-20BB	W/C 65%以下		m3	出雲3	17,510	1,2	-	
TSMN0847	生コンクリート 24-12-20BB	W/C 65%以下		m3	大田	18,400	1,2	-	
TSMN0847	生コンクリート 24-12-20BB	W/C 65%以下		m3	県央1	18,400	1,2	-	
TSMN0847	生コンクリート 24-12-20BB	W/C 65%以下		m3	県央2	18,400	1,2	-	
TSMN0847	生コンクリート 24-12-20BB	W/C 65%以下		m3	浜田1	18,000	1,2	-	
TSMN0847	生コンクリート 24-12-20BB	W/C 65%以下		m3	浜田2	18,000	1,2	-	
TSMN0847	生コンクリート 24-12-20BB	W/C 65%以下		m3	浜田3	18,000	1,2	-	
TSMN0847	生コンクリート 24-12-20BB	W/C 65%以下		m3	益田1	17,950	1,2	-	
TSMN0847	生コンクリート 24-12-20BB	W/C 65%以下		m3	益田2	18,150	1,2	-	
TSMN0847	生コンクリート 24-12-20BB	W/C 65%以下		m3	益田3	-	1,2	-	
TSMN0847	生コンクリート 24-12-20BB	W/C 65%以下		m3	津和野1	17,950	1,2	-	
TSMN0847	生コンクリート 24-12-20BB	W/C 65%以下		m3	津和野2	17,950	1,2	-	

- 1.セメント種類は高炉セメント
- 2.小型車割増しは4t車を標準とする
- 3.隠岐2は大型車、小型車同様
- 4.曲げコンクリート4.5-2.5-40は工場渡し価格
- 5.摘要に記載のコードについても同じ

1-2-2 生コンクリート(高炉セメントB種)

令和 元年6月1日適用 60

コード	名称	規格1	規格2	単位	単価地区	単価	注釈	海上輸送費	摘要
TSMN0847	生コンクリート 24-12-20BB	W/C 65%以下		m3	津和野3	17,950	1,2	-	
TSMN0847	生コンクリート 24-12-20BB	W/C 65%以下		m3	隠岐1	23,800	1,2	-	
TSMN0847	生コンクリート 24-12-20BB	W/C 65%以下		m3	隠岐2	-	1,2,3	-	西ノ島町;25,300円 海士町;25,150円
TSMN0847	生コンクリート 24-12-20BB	W/C 65%以下		m3	隠岐3	-	1,2	-	
TSMN0856	生コンクリート 24-8-20BB	W/C 55%以下		m3	松江1	17,600	1,2,5	-	【TTPC00004】【T1030087】
TSMN0856	生コンクリート 24-8-20BB	W/C 55%以下		m3	松江2	-	1,2,5	-	【TTPC00004】【T1030087】a:17,600円 b:17,700円 c:17,800円 d:17,900円
TSMN0856	生コンクリート 24-8-20BB	W/C 55%以下		m3	広瀬1	-	1,2,5	-	【TTPC00004】【T1030087】a:17,600円 b:17,800円
TSMN0856	生コンクリート 24-8-20BB	W/C 55%以下		m3	広瀬2	-	1,2,5	-	【TTPC00004】【T1030087】a:17,600円 b:17,800円
TSMN0856	生コンクリート 24-8-20BB	W/C 55%以下		m3	雲南1	18,800	1,2,5	-	【TTPC00004】【T1030087】
TSMN0856	生コンクリート 24-8-20BB	W/C 55%以下		m3	雲南2	18,800	1,2,5	-	【TTPC00004】【T1030087】
TSMN0856	生コンクリート 24-8-20BB	W/C 55%以下		m3	雲南3	18,800	1,2,5	-	【TTPC00004】【T1030087】
TSMN0856	生コンクリート 24-8-20BB	W/C 55%以下		m3	仁多	18,800	1,2,5	-	【TTPC00004】【T1030087】
TSMN0856	生コンクリート 24-8-20BB	W/C 55%以下		m3	出雲1	17,300	1,2,5	-	【TTPC00004】【T1030087】
TSMN0856	生コンクリート 24-8-20BB	W/C 55%以下		m3	出雲2	17,300	1,2,5	-	【TTPC00004】【T1030087】
TSMN0856	生コンクリート 24-8-20BB	W/C 55%以下		m3	出雲3	17,300	1,2,5	-	【TTPC00004】【T1030087】
TSMN0856	生コンクリート 24-8-20BB	W/C 55%以下		m3	大田	18,200	1,2,5	-	【TTPC00004】【T1030087】
TSMN0856	生コンクリート 24-8-20BB	W/C 55%以下		m3	県央1	18,200	1,2,5	-	【TTPC00004】【T1030087】
TSMN0856	生コンクリート 24-8-20BB	W/C 55%以下		m3	県央2	18,200	1,2,5	-	【TTPC00004】【T1030087】
TSMN0856	生コンクリート 24-8-20BB	W/C 55%以下		m3	浜田1	18,300	1,2,5	-	【TTPC00004】【T1030087】
TSMN0856	生コンクリート 24-8-20BB	W/C 55%以下		m3	浜田2	18,300	1,2,5	-	【TTPC00004】【T1030087】
TSMN0856	生コンクリート 24-8-20BB	W/C 55%以下		m3	浜田3	18,300	1,2,5	-	【TTPC00004】【T1030087】
TSMN0856	生コンクリート 24-8-20BB	W/C 55%以下		m3	益田1	17,750	1,2,5	-	【TTPC00004】【T1030087】
TSMN0856	生コンクリート 24-8-20BB	W/C 55%以下		m3	益田2	17,950	1,2,5	-	【TTPC00004】【T1030087】
TSMN0856	生コンクリート 24-8-20BB	W/C 55%以下		m3	益田3	-	1,2,5	-	【TTPC00004】【T1030087】
TSMN0856	生コンクリート 24-8-20BB	W/C 55%以下		m3	津和野1	17,750	1,2,5	-	【TTPC00004】【T1030087】
TSMN0856	生コンクリート 24-8-20BB	W/C 55%以下		m3	津和野2	17,750	1,2,5	-	【TTPC00004】【T1030087】
TSMN0856	生コンクリート 24-8-20BB	W/C 55%以下		m3	津和野3	17,750	1,2,5	-	【TTPC00004】【T1030087】
TSMN0856	生コンクリート 24-8-20BB	W/C 55%以下		m3	隠岐1	23,400	1,2,5	-	【TTPC00004】【T1030087】
TSMN0856	生コンクリート 24-8-20BB	W/C 55%以下		m3	隠岐2	-	1,2,3,5	-	【TTPC00004】【T1030087】 西ノ島町;24,900円 海士町;24,750円
TSMN0856	生コンクリート 24-8-20BB	W/C 55%以下		m3	隠岐3	-	1,2,5	-	【TTPC00004】【T1030087】
TSMN0851	生コンクリート 24-8-40BB	W/C 55%以下		m3	松江1	17,220	1,2,5	-	【TTPCD0012】【T1030089】
TSMN0851	生コンクリート 24-8-40BB	W/C 55%以下		m3	松江2	-	1,2,5	-	【TTPCD0012】【T1030089】a:17,220円 b:17,320円 c:17,420円 d:17,520円

- 1.セメント種類は高炉セメント
- 2.小型車割増しは4t車を標準とする
- 3.隠岐2は大型車、小型車同様
- 4.曲げコンクリート4.5-2.5-40は工場渡し価格
- 5.摘要に記載のコードについても同じ

コード	名称	規格1	規格2	単位	単価地区	単価	注釈	海上輸送費	摘要
TSMN0851	生コンクリート 24-8-40BB	W/C 55%以下		m3	広瀬1	-	1,2,5	-	【TTPCD0012】【T1030089】a:17,220円 b:17,420円
TSMN0851	生コンクリート 24-8-40BB	W/C 55%以下		m3	広瀬2	-	1,2,5	-	【TTPCD0012】【T1030089】a:17,220円 b:17,420円
TSMN0851	生コンクリート 24-8-40BB	W/C 55%以下		m3	雲南1	18,420	1,2,5	-	【TTPCD0012】【T1030089】
TSMN0851	生コンクリート 24-8-40BB	W/C 55%以下		m3	雲南2	18,420	1,2,5	-	【TTPCD0012】【T1030089】
TSMN0851	生コンクリート 24-8-40BB	W/C 55%以下		m3	雲南3	18,420	1,2,5	-	【TTPCD0012】【T1030089】
TSMN0851	生コンクリート 24-8-40BB	W/C 55%以下		m3	仁多	18,420	1,2,5	-	【TTPCD0012】【T1030089】
TSMN0851	生コンクリート 24-8-40BB	W/C 55%以下		m3	出雲1	16,920	1,2,5	-	【TTPCD0012】【T1030089】
TSMN0851	生コンクリート 24-8-40BB	W/C 55%以下		m3	出雲2	16,920	1,2,5	-	【TTPCD0012】【T1030089】
TSMN0851	生コンクリート 24-8-40BB	W/C 55%以下		m3	出雲3	16,920	1,2,5	-	【TTPCD0012】【T1030089】
TSMN0851	生コンクリート 24-8-40BB	W/C 55%以下		m3	大田	17,800	1,2,5	-	【TTPCD0012】【T1030089】
TSMN0851	生コンクリート 24-8-40BB	W/C 55%以下		m3	県央1	17,800	1,2,5	-	【TTPCD0012】【T1030089】
TSMN0851	生コンクリート 24-8-40BB	W/C 55%以下		m3	県央2	17,800	1,2,5	-	【TTPCD0012】【T1030089】
TSMN0851	生コンクリート 24-8-40BB	W/C 55%以下		m3	浜田1	17,700	1,2,5	-	【TTPCD0012】【T1030089】
TSMN0851	生コンクリート 24-8-40BB	W/C 55%以下		m3	浜田2	17,700	1,2,5	-	【TTPCD0012】【T1030089】
TSMN0851	生コンクリート 24-8-40BB	W/C 55%以下		m3	浜田3	17,700	1,2,5	-	【TTPCD0012】【T1030089】
TSMN0851	生コンクリート 24-8-40BB	W/C 55%以下		m3	益田1	17,450	1,2,5	-	【TTPCD0012】【T1030089】
TSMN0851	生コンクリート 24-8-40BB	W/C 55%以下		m3	益田2	17,650	1,2,5	-	【TTPCD0012】【T1030089】
TSMN0851	生コンクリート 24-8-40BB	W/C 55%以下		m3	益田3	-	1,2,5	-	【TTPCD0012】【T1030089】
TSMN0851	生コンクリート 24-8-40BB	W/C 55%以下		m3	津和野1	17,450	1,2,5	-	【TTPCD0012】【T1030089】
TSMN0851	生コンクリート 24-8-40BB	W/C 55%以下		m3	津和野2	17,450	1,2,5	-	【TTPCD0012】【T1030089】
TSMN0851	生コンクリート 24-8-40BB	W/C 55%以下		m3	津和野3	17,450	1,2,5	-	【TTPCD0012】【T1030089】
TSMN0851	生コンクリート 24-8-40BB	W/C 55%以下		m3	隠岐1	23,100	1,2,5	-	【TTPCD0012】【T1030089】
TSMN0851	生コンクリート 24-8-40BB	W/C 55%以下		m3	隠岐2	-	1,2,3,5	-	【TTPCD0012】【T1030089】西ノ島町:24,300円 海士町:24,150円
TSMN0851	生コンクリート 24-8-40BB	W/C 55%以下		m3	隠岐3	-	1,2,5	-	【TTPCD0012】【T1030089】
TSMN0852	生コンクリート 24-12-40BB	W/C 55%以下		m3	松江1	17,420	1,2	-	
TSMN0852	生コンクリート 24-12-40BB	W/C 55%以下		m3	松江2	-	1,2	-	a:17,420円 b:17,520円 c:17,620円 d:17,720円
TSMN0852	生コンクリート 24-12-40BB	W/C 55%以下		m3	広瀬1	-	1,2	-	a:17,420円 b:17,620円
TSMN0852	生コンクリート 24-12-40BB	W/C 55%以下		m3	広瀬2	-	1,2	-	a:17,420円 b:17,620円
TSMN0852	生コンクリート 24-12-40BB	W/C 55%以下		m3	雲南1	18,620	1,2	-	
TSMN0852	生コンクリート 24-12-40BB	W/C 55%以下		m3	雲南2	18,620	1,2	-	
TSMN0852	生コンクリート 24-12-40BB	W/C 55%以下		m3	雲南3	18,620	1,2	-	
TSMN0852	生コンクリート 24-12-40BB	W/C 55%以下		m3	仁多	18,620	1,2	-	

- 1.セメント種類は高炉セメント
- 2.小型車割増しは4t車を標準とする
- 3.隠岐2は大型車、小型車同様
- 4.曲げコンクリート4.5-2.5-40は工場渡し価格
- 5.摘要に記載のコードについても同じ

コード	名称	規格1	規格2	単位	単価地区	単価	注釈	海上輸送費	摘要
TSMN0852	生コンクリート 24-12-40BB	W/C 55%以下		m3	出雲1	17,120	1,2	-	
TSMN0852	生コンクリート 24-12-40BB	W/C 55%以下		m3	出雲2	17,120	1,2	-	
TSMN0852	生コンクリート 24-12-40BB	W/C 55%以下		m3	出雲3	17,120	1,2	-	
TSMN0852	生コンクリート 24-12-40BB	W/C 55%以下		m3	大田	18,000	1,2	-	
TSMN0852	生コンクリート 24-12-40BB	W/C 55%以下		m3	県央1	18,000	1,2	-	
TSMN0852	生コンクリート 24-12-40BB	W/C 55%以下		m3	県央2	18,000	1,2	-	
TSMN0852	生コンクリート 24-12-40BB	W/C 55%以下		m3	浜田1	17,900	1,2	-	
TSMN0852	生コンクリート 24-12-40BB	W/C 55%以下		m3	浜田2	17,900	1,2	-	
TSMN0852	生コンクリート 24-12-40BB	W/C 55%以下		m3	浜田3	17,900	1,2	-	
TSMN0852	生コンクリート 24-12-40BB	W/C 55%以下		m3	益田1	17,650	1,2	-	
TSMN0852	生コンクリート 24-12-40BB	W/C 55%以下		m3	益田2	17,850	1,2	-	
TSMN0852	生コンクリート 24-12-40BB	W/C 55%以下		m3	益田3	-	1,2	-	
TSMN0852	生コンクリート 24-12-40BB	W/C 55%以下		m3	津和野1	17,650	1,2	-	
TSMN0852	生コンクリート 24-12-40BB	W/C 55%以下		m3	津和野2	17,650	1,2	-	
TSMN0852	生コンクリート 24-12-40BB	W/C 55%以下		m3	津和野3	17,650	1,2	-	
TSMN0852	生コンクリート 24-12-40BB	W/C 55%以下		m3	隠岐1	23,300	1,2	-	
TSMN0852	生コンクリート 24-12-40BB	W/C 55%以下		m3	隠岐2	-	1,2,3	-	西ノ島町;24,500円 海士町;24,350円
TSMN0852	生コンクリート 24-12-40BB	W/C 55%以下		m3	隠岐3	-	1,2	-	
TSMN0857	生コンクリート 24-12-20BB	W/C 55%以下		m3	松江1	17,810	1,2,5	-	【T1030091】
TSMN0857	生コンクリート 24-12-20BB	W/C 55%以下		m3	松江2	-	1,2,5	-	【T1030091】a:17,810円 b:17,910円 c:18,010円 d:18,110円
TSMN0857	生コンクリート 24-12-20BB	W/C 55%以下		m3	広瀬1	-	1,2,5	-	【T1030091】a:17,810円 b:18,010円
TSMN0857	生コンクリート 24-12-20BB	W/C 55%以下		m3	広瀬2	-	1,2,5	-	【T1030091】a:17,810円 b:18,010円
TSMN0857	生コンクリート 24-12-20BB	W/C 55%以下		m3	雲南1	19,010	1,2,5	-	【T1030091】
TSMN0857	生コンクリート 24-12-20BB	W/C 55%以下		m3	雲南2	19,010	1,2,5	-	【T1030091】
TSMN0857	生コンクリート 24-12-20BB	W/C 55%以下		m3	雲南3	19,010	1,2,5	-	【T1030091】
TSMN0857	生コンクリート 24-12-20BB	W/C 55%以下		m3	仁多	19,010	1,2,5	-	【T1030091】
TSMN0857	生コンクリート 24-12-20BB	W/C 55%以下		m3	出雲1	17,510	1,2,5	-	【T1030091】
TSMN0857	生コンクリート 24-12-20BB	W/C 55%以下		m3	出雲2	17,510	1,2,5	-	【T1030091】
TSMN0857	生コンクリート 24-12-20BB	W/C 55%以下		m3	出雲3	17,510	1,2,5	-	【T1030091】
TSMN0857	生コンクリート 24-12-20BB	W/C 55%以下		m3	大田	18,400	1,2,5	-	【T1030091】
TSMN0857	生コンクリート 24-12-20BB	W/C 55%以下		m3	県央1	18,400	1,2,5	-	【T1030091】
TSMN0857	生コンクリート 24-12-20BB	W/C 55%以下		m3	県央2	18,400	1,2,5	-	【T1030091】

- 1.セメント種類は高炉セメント
- 2.小型車割増しは4t車を標準とする
- 3.隠岐2は大型車、小型車同様
- 4.曲げコンクリート4.5-2.5-40は工場渡し価格
- 5.摘要に記載のコードについても同じ

コード	名称	規格1	規格2	単位	単価地区	単価	注釈	海上輸送費	摘要
TSMN0857	生コンクリート 24-12-20BB	W/C 55%以下		m3	浜田1	18,500	1,2,5	-	【T1030091】
TSMN0857	生コンクリート 24-12-20BB	W/C 55%以下		m3	浜田2	18,500	1,2,5	-	【T1030091】
TSMN0857	生コンクリート 24-12-20BB	W/C 55%以下		m3	浜田3	18,500	1,2,5	-	【T1030091】
TSMN0857	生コンクリート 24-12-20BB	W/C 55%以下		m3	益田1	17,950	1,2,5	-	【T1030091】
TSMN0857	生コンクリート 24-12-20BB	W/C 55%以下		m3	益田2	18,150	1,2,5	-	【T1030091】
TSMN0857	生コンクリート 24-12-20BB	W/C 55%以下		m3	益田3	-	1,2,5	-	【T1030091】
TSMN0857	生コンクリート 24-12-20BB	W/C 55%以下		m3	津和野1	17,950	1,2,5	-	【T1030091】
TSMN0857	生コンクリート 24-12-20BB	W/C 55%以下		m3	津和野2	17,950	1,2,5	-	【T1030091】
TSMN0857	生コンクリート 24-12-20BB	W/C 55%以下		m3	津和野3	17,950	1,2,5	-	【T1030091】
TSMN0857	生コンクリート 24-12-20BB	W/C 55%以下		m3	隠岐1	23,800	1,2,5	-	【T1030091】
TSMN0857	生コンクリート 24-12-20BB	W/C 55%以下		m3	隠岐2	-	1,2,3,5	-	【T1030091】 西ノ島町;25,300円 海士町;25,150円
TSMN0857	生コンクリート 24-12-20BB	W/C 55%以下		m3	隠岐3	-	1,2,5	-	【T1030091】
TSMN0868	生コンクリート 30-15-20BB	W/C 55%以下 単位C量350kg以上		m3	松江1	18,980	1,2,5	-	【T1030095】
TSMN0868	生コンクリート 30-15-20BB	W/C 55%以下 単位C量350kg以上		m3	松江2	-	1,2,5	-	【T1030095】a:18,980円 b:19,080円 c:19,180円 d:19,280円
TSMN0868	生コンクリート 30-15-20BB	W/C 55%以下 単位C量350kg以上		m3	広瀬1	-	1,2,5	-	【T1030095】a:18,980円 b:19,180円
TSMN0868	生コンクリート 30-15-20BB	W/C 55%以下 単位C量350kg以上		m3	広瀬2	-	1,2,5	-	【T1030095】a:18,980円 b:19,180円
TSMN0868	生コンクリート 30-15-20BB	W/C 55%以下 単位C量350kg以上		m3	雲南1	20,180	1,2,5	-	【T1030095】
TSMN0868	生コンクリート 30-15-20BB	W/C 55%以下 単位C量350kg以上		m3	雲南2	20,180	1,2,5	-	【T1030095】
TSMN0868	生コンクリート 30-15-20BB	W/C 55%以下 単位C量350kg以上		m3	雲南3	20,180	1,2,5	-	【T1030095】
TSMN0868	生コンクリート 30-15-20BB	W/C 55%以下 単位C量350kg以上		m3	仁多	20,180	1,2,5	-	【T1030095】
TSMN0868	生コンクリート 30-15-20BB	W/C 55%以下 単位C量350kg以上		m3	出雲1	18,680	1,2,5	-	【T1030095】
TSMN0868	生コンクリート 30-15-20BB	W/C 55%以下 単位C量350kg以上		m3	出雲2	18,680	1,2,5	-	【T1030095】
TSMN0868	生コンクリート 30-15-20BB	W/C 55%以下 単位C量350kg以上		m3	出雲3	18,680	1,2,5	-	【T1030095】
TSMN0868	生コンクリート 30-15-20BB	W/C 55%以下 単位C量350kg以上		m3	大田	19,600	1,2,5	-	【T1030095】
TSMN0868	生コンクリート 30-15-20BB	W/C 55%以下 単位C量350kg以上		m3	県央1	19,600	1,2,5	-	【T1030095】
TSMN0868	生コンクリート 30-15-20BB	W/C 55%以下 単位C量350kg以上		m3	県央2	19,600	1,2,5	-	【T1030095】
TSMN0868	生コンクリート 30-15-20BB	W/C 55%以下 単位C量350kg以上		m3	浜田1	20,400	1,2,5	-	【T1030095】
TSMN0868	生コンクリート 30-15-20BB	W/C 55%以下 単位C量350kg以上		m3	浜田2	20,400	1,2,5	-	【T1030095】
TSMN0868	生コンクリート 30-15-20BB	W/C 55%以下 単位C量350kg以上		m3	浜田3	20,400	1,2,5	-	【T1030095】
TSMN0868	生コンクリート 30-15-20BB	W/C 55%以下 単位C量350kg以上		m3	益田1	19,050	1,2,5	-	【T1030095】
TSMN0868	生コンクリート 30-15-20BB	W/C 55%以下 単位C量350kg以上		m3	益田2	19,250	1,2,5	-	【T1030095】
TSMN0868	生コンクリート 30-15-20BB	W/C 55%以下 単位C量350kg以上		m3	益田3	-	1,2,5	-	【T1030095】

- 1.セメント種類は高炉セメント
- 2.小型車割増しは4t車を標準とする
- 3.隠岐2は大型車、小型車同様
- 4.曲げコンクリート4.5-2.5-40は工場渡し価格
- 5.摘要に記載のコードについても同じ

コード	名称	規格1	規格2	単位	単価地区	単価	注釈	海上輸送費	摘要
TSMN0868	生コンクリート 30-15-20BB	W/C 55%以下 単位C量350kg以上		m3	津和野1	19,050	1,2,5	-	【T1030095】
TSMN0868	生コンクリート 30-15-20BB	W/C 55%以下 単位C量350kg以上		m3	津和野2	19,050	1,2,5	-	【T1030095】
TSMN0868	生コンクリート 30-15-20BB	W/C 55%以下 単位C量350kg以上		m3	津和野3	19,050	1,2,5	-	【T1030095】
TSMN0868	生コンクリート 30-15-20BB	W/C 55%以下 単位C量350kg以上		m3	隠岐1	25,300	1,2,5	-	【T1030095】
TSMN0868	生コンクリート 30-15-20BB	W/C 55%以下 単位C量350kg以上		m3	隠岐2	-	1,2,3,5	-	【T1030095】 西ノ島町;26,800円 海士町;26,650円
TSMN0868	生コンクリート 30-15-20BB	W/C 55%以下 単位C量350kg以上		m3	隠岐3	-	1,2,5	-	【T1030095】
TSMN0863	生コンクリート 30-15-40BB	W/C 55%以下 単位C量350kg以上		m3	松江1	18,410	1,2,5	-	【T1030097】
TSMN0863	生コンクリート 30-15-40BB	W/C 55%以下 単位C量350kg以上		m3	松江2	-	1,2,5	-	【T1030097】a:18,410円 b:18,510円 c:18,610円 d:18,710円
TSMN0863	生コンクリート 30-15-40BB	W/C 55%以下 単位C量350kg以上		m3	広瀬1	-	1,2,5	-	【T1030097】a:18,410円 b:18,610円
TSMN0863	生コンクリート 30-15-40BB	W/C 55%以下 単位C量350kg以上		m3	広瀬2	-	1,2,5	-	【T1030097】a:18,410円 b:18,610円
TSMN0863	生コンクリート 30-15-40BB	W/C 55%以下 単位C量350kg以上		m3	雲南1	19,610	1,2,5	-	【T1030097】
TSMN0863	生コンクリート 30-15-40BB	W/C 55%以下 単位C量350kg以上		m3	雲南2	19,610	1,2,5	-	【T1030097】
TSMN0863	生コンクリート 30-15-40BB	W/C 55%以下 単位C量350kg以上		m3	雲南3	19,610	1,2,5	-	【T1030097】
TSMN0863	生コンクリート 30-15-40BB	W/C 55%以下 単位C量350kg以上		m3	仁多	19,610	1,2,5	-	【T1030097】
TSMN0863	生コンクリート 30-15-40BB	W/C 55%以下 単位C量350kg以上		m3	出雲1	18,110	1,2,5	-	【T1030097】
TSMN0863	生コンクリート 30-15-40BB	W/C 55%以下 単位C量350kg以上		m3	出雲2	18,110	1,2,5	-	【T1030097】
TSMN0863	生コンクリート 30-15-40BB	W/C 55%以下 単位C量350kg以上		m3	出雲3	18,110	1,2,5	-	【T1030097】
TSMN0863	生コンクリート 30-15-40BB	W/C 55%以下 単位C量350kg以上		m3	大田	19,000	1,2,5	-	【T1030097】
TSMN0863	生コンクリート 30-15-40BB	W/C 55%以下 単位C量350kg以上		m3	県央1	19,000	1,2,5	-	【T1030097】
TSMN0863	生コンクリート 30-15-40BB	W/C 55%以下 単位C量350kg以上		m3	県央2	19,000	1,2,5	-	【T1030097】
TSMN0863	生コンクリート 30-15-40BB	W/C 55%以下 単位C量350kg以上		m3	浜田1	-	1,2,5	-	【T1030097】
TSMN0863	生コンクリート 30-15-40BB	W/C 55%以下 単位C量350kg以上		m3	浜田2	-	1,2,5	-	【T1030097】
TSMN0863	生コンクリート 30-15-40BB	W/C 55%以下 単位C量350kg以上		m3	浜田3	-	1,2,5	-	【T1030097】
TSMN0863	生コンクリート 30-15-40BB	W/C 55%以下 単位C量350kg以上		m3	益田1	18,900	1,2,5	-	【T1030097】
TSMN0863	生コンクリート 30-15-40BB	W/C 55%以下 単位C量350kg以上		m3	益田2	19,100	1,2,5	-	【T1030097】
TSMN0863	生コンクリート 30-15-40BB	W/C 55%以下 単位C量350kg以上		m3	益田3	-	1,2,5	-	【T1030097】
TSMN0863	生コンクリート 30-15-40BB	W/C 55%以下 単位C量350kg以上		m3	津和野1	18,900	1,2,5	-	【T1030097】
TSMN0863	生コンクリート 30-15-40BB	W/C 55%以下 単位C量350kg以上		m3	津和野2	18,900	1,2,5	-	【T1030097】
TSMN0863	生コンクリート 30-15-40BB	W/C 55%以下 単位C量350kg以上		m3	津和野3	18,900	1,2,5	-	【T1030097】
TSMN0863	生コンクリート 30-15-40BB	W/C 55%以下 単位C量350kg以上		m3	隠岐1	24,800	1,2,5	-	【T1030097】
TSMN0863	生コンクリート 30-15-40BB	W/C 55%以下 単位C量350kg以上		m3	隠岐2	-	1,2,3,5	-	【T1030097】 西ノ島町;25,760円 海士町;25,610円
TSMN0863	生コンクリート 30-15-40BB	W/C 55%以下 単位C量350kg以上		m3	隠岐3	-	1,2,5	-	【T1030097】

- 1.セメント種類は高炉セメント
- 2.小型車割増しは4t車を標準とする
- 3.隠岐2は大型車、小型車同様
- 4.曲げコンクリート4.5-2.5-40は工場渡し価格
- 5.摘要に記載のコードについても同じ

コード	名称	規格1	規格2	単位	単価地区	単価	注釈	海上輸送費	摘要
TSMN0890	生コンクリート(BB)	曲げ4.5N/mm ² 2.5cm 40mm		m ³	松江1	17,700	1,2,4	-	
TSMN0890	生コンクリート(BB)	曲げ4.5N/mm ² 2.5cm 40mm		m ³	松江2	-	1,2,4	-	a:17,700円 b:17,800円 c:17,900円 d:18,000円
TSMN0890	生コンクリート(BB)	曲げ4.5N/mm ² 2.5cm 40mm		m ³	広瀬1	-	1,2,4	-	a:17,700円 b:17,900円
TSMN0890	生コンクリート(BB)	曲げ4.5N/mm ² 2.5cm 40mm		m ³	広瀬2	-	1,2,4	-	a:17,700円 b:17,900円
TSMN0890	生コンクリート(BB)	曲げ4.5N/mm ² 2.5cm 40mm		m ³	雲南1	17,900	1,2,4	-	
TSMN0890	生コンクリート(BB)	曲げ4.5N/mm ² 2.5cm 40mm		m ³	雲南2	17,900	1,2,4	-	
TSMN0890	生コンクリート(BB)	曲げ4.5N/mm ² 2.5cm 40mm		m ³	雲南3	17,900	1,2,4	-	
TSMN0890	生コンクリート(BB)	曲げ4.5N/mm ² 2.5cm 40mm		m ³	仁多	17,900	1,2,4	-	
TSMN0890	生コンクリート(BB)	曲げ4.5N/mm ² 2.5cm 40mm		m ³	出雲1	15,600	1,2,4	-	
TSMN0890	生コンクリート(BB)	曲げ4.5N/mm ² 2.5cm 40mm		m ³	出雲2	15,600	1,2,4	-	
TSMN0890	生コンクリート(BB)	曲げ4.5N/mm ² 2.5cm 40mm		m ³	出雲3	15,600	1,2,4	-	
TSMN0890	生コンクリート(BB)	曲げ4.5N/mm ² 2.5cm 40mm		m ³	大田	18,100	1,2,4	-	
TSMN0890	生コンクリート(BB)	曲げ4.5N/mm ² 2.5cm 40mm		m ³	県央1	18,100	1,2,4	-	
TSMN0890	生コンクリート(BB)	曲げ4.5N/mm ² 2.5cm 40mm		m ³	県央2	18,100	1,2,4	-	
TSMN0890	生コンクリート(BB)	曲げ4.5N/mm ² 2.5cm 40mm		m ³	浜田1	16,900	1,2,4	-	
TSMN0890	生コンクリート(BB)	曲げ4.5N/mm ² 2.5cm 40mm		m ³	浜田2	16,900	1,2,4	-	
TSMN0890	生コンクリート(BB)	曲げ4.5N/mm ² 2.5cm 40mm		m ³	浜田3	16,900	1,2,4	-	
TSMN0890	生コンクリート(BB)	曲げ4.5N/mm ² 2.5cm 40mm		m ³	益田1	17,450	1,2,4	-	
TSMN0890	生コンクリート(BB)	曲げ4.5N/mm ² 2.5cm 40mm		m ³	益田2	17,650	1,2,4	-	
TSMN0890	生コンクリート(BB)	曲げ4.5N/mm ² 2.5cm 40mm		m ³	益田3	-	1,2,4	-	
TSMN0890	生コンクリート(BB)	曲げ4.5N/mm ² 2.5cm 40mm		m ³	津和野1	17,450	1,2,4	-	
TSMN0890	生コンクリート(BB)	曲げ4.5N/mm ² 2.5cm 40mm		m ³	津和野2	17,450	1,2,4	-	
TSMN0890	生コンクリート(BB)	曲げ4.5N/mm ² 2.5cm 40mm		m ³	津和野3	17,450	1,2,4	-	
TSMN0890	生コンクリート(BB)	曲げ4.5N/mm ² 2.5cm 40mm		m ³	隠岐1	22,100	1,2,4	-	
TSMN0890	生コンクリート(BB)	曲げ4.5N/mm ² 2.5cm 40mm		m ³	隠岐2	-	1,2,3,4	-	西ノ島町;22,550円 海士町;22,400円
TSMN0890	生コンクリート(BB)	曲げ4.5N/mm ² 2.5cm 40mm		m ³	隠岐3	-	1,2,4	-	
TSMN0891	生コンクリート(BB)	曲げ4.5N/mm ² 6.5cm 40mm		m ³	松江1	18,890	1,2	-	
TSMN0891	生コンクリート(BB)	曲げ4.5N/mm ² 6.5cm 40mm		m ³	松江2	-	1,2	-	a:18,890円 b:18,990円 c:19,090円 d:19,190円
TSMN0891	生コンクリート(BB)	曲げ4.5N/mm ² 6.5cm 40mm		m ³	広瀬1	-	1,2	-	a:18,890円 b:19,090円
TSMN0891	生コンクリート(BB)	曲げ4.5N/mm ² 6.5cm 40mm		m ³	広瀬2	-	1,2	-	a:18,890円 b:19,090円
TSMN0891	生コンクリート(BB)	曲げ4.5N/mm ² 6.5cm 40mm		m ³	雲南1	21,900	1,2	-	
TSMN0891	生コンクリート(BB)	曲げ4.5N/mm ² 6.5cm 40mm		m ³	雲南2	21,900	1,2	-	

- 1.セメント種類は高炉セメント
- 2.小型車割増しは4t車を標準とする
- 3.隠岐2は大型車、小型車同様
- 4.曲げコンクリート4.5-2.5-40は工場渡し価格
- 5.摘要に記載のコードについても同じ

コード	名称	規格1	規格2	単位	単価地区	単価	注釈	海上輸送費	摘要
TSMN0891	生コンクリート(BB)	曲げ4.5N/mm ² 6.5cm 40mm		m ³	雲南3	21,900	1,2	-	
TSMN0891	生コンクリート(BB)	曲げ4.5N/mm ² 6.5cm 40mm		m ³	仁多	21,900	1,2	-	
TSMN0891	生コンクリート(BB)	曲げ4.5N/mm ² 6.5cm 40mm		m ³	出雲1	18,700	1,2	-	
TSMN0891	生コンクリート(BB)	曲げ4.5N/mm ² 6.5cm 40mm		m ³	出雲2	18,700	1,2	-	
TSMN0891	生コンクリート(BB)	曲げ4.5N/mm ² 6.5cm 40mm		m ³	出雲3	18,700	1,2	-	
TSMN0891	生コンクリート(BB)	曲げ4.5N/mm ² 6.5cm 40mm		m ³	大田	19,800	1,2	-	
TSMN0891	生コンクリート(BB)	曲げ4.5N/mm ² 6.5cm 40mm		m ³	県央1	19,800	1,2	-	
TSMN0891	生コンクリート(BB)	曲げ4.5N/mm ² 6.5cm 40mm		m ³	県央2	19,800	1,2	-	
TSMN0891	生コンクリート(BB)	曲げ4.5N/mm ² 6.5cm 40mm		m ³	浜田1	19,200	1,2	-	
TSMN0891	生コンクリート(BB)	曲げ4.5N/mm ² 6.5cm 40mm		m ³	浜田2	19,200	1,2	-	
TSMN0891	生コンクリート(BB)	曲げ4.5N/mm ² 6.5cm 40mm		m ³	浜田3	19,200	1,2	-	
TSMN0891	生コンクリート(BB)	曲げ4.5N/mm ² 6.5cm 40mm		m ³	益田1	19,250	1,2	-	
TSMN0891	生コンクリート(BB)	曲げ4.5N/mm ² 6.5cm 40mm		m ³	益田2	19,450	1,2	-	
TSMN0891	生コンクリート(BB)	曲げ4.5N/mm ² 6.5cm 40mm		m ³	益田3	-	1,2	-	
TSMN0891	生コンクリート(BB)	曲げ4.5N/mm ² 6.5cm 40mm		m ³	津和野1	19,250	1,2	-	
TSMN0891	生コンクリート(BB)	曲げ4.5N/mm ² 6.5cm 40mm		m ³	津和野2	19,250	1,2	-	
TSMN0891	生コンクリート(BB)	曲げ4.5N/mm ² 6.5cm 40mm		m ³	津和野3	19,250	1,2	-	
TSMN0891	生コンクリート(BB)	曲げ4.5N/mm ² 6.5cm 40mm		m ³	隠岐1	24,800	1,2	-	
TSMN0891	生コンクリート(BB)	曲げ4.5N/mm ² 6.5cm 40mm		m ³	隠岐2	-	1,2,3	-	西ノ島町;25,250円 海士町;25,100円
TSMN0891	生コンクリート(BB)	曲げ4.5N/mm ² 6.5cm 40mm		m ³	隠岐3	-	1,2	-	
TSMN0895	生コンクリート(W/C=50%以下)	370kg/m ³ , 15, 40, BB		m ³	松江1	18,400	1,2	-	
TSMN0895	生コンクリート(W/C=50%以下)	370kg/m ³ , 15, 40, BB		m ³	松江2	-	1,2	-	a:18,400円 b:18,500円 c:18,600円 d:18,700円
TSMN0895	生コンクリート(W/C=50%以下)	370kg/m ³ , 15, 40, BB		m ³	広瀬1	-	1,2	-	a:18,400円 b:18,600円
TSMN0895	生コンクリート(W/C=50%以下)	370kg/m ³ , 15, 40, BB		m ³	広瀬2	-	1,2	-	a:18,400円 b:18,600円
TSMN0895	生コンクリート(W/C=50%以下)	370kg/m ³ , 15, 40, BB		m ³	雲南1	-	1,2	-	
TSMN0895	生コンクリート(W/C=50%以下)	370kg/m ³ , 15, 40, BB		m ³	雲南2	-	1,2	-	
TSMN0895	生コンクリート(W/C=50%以下)	370kg/m ³ , 15, 40, BB		m ³	雲南3	-	1,2	-	
TSMN0895	生コンクリート(W/C=50%以下)	370kg/m ³ , 15, 40, BB		m ³	仁多	-	1,2	-	
TSMN0895	生コンクリート(W/C=50%以下)	370kg/m ³ , 15, 40, BB		m ³	出雲1	18,100	1,2	-	
TSMN0895	生コンクリート(W/C=50%以下)	370kg/m ³ , 15, 40, BB		m ³	出雲2	18,100	1,2	-	
TSMN0895	生コンクリート(W/C=50%以下)	370kg/m ³ , 15, 40, BB		m ³	出雲3	18,100	1,2	-	
TSMN0895	生コンクリート(W/C=50%以下)	370kg/m ³ , 15, 40, BB		m ³	大田	-	1,2	-	

- 1.セメント種類は高炉セメント
- 2.小型車割増しは4t車を標準とする
- 3.隠岐2は大型車、小型車同様
- 4.曲げコンクリート4.5-2.5-40は工場渡し価格
- 5.摘要に記載のコードについても同じ

コード	名称	規格1	規格2	単位	単価地区	単価	注釈	海上輸送費	摘要
TSMN0895	生コンクリート(W/C=50%以下)	370kg/m3, 15, 40, BB		m3	県央1	-	1,2	-	
TSMN0895	生コンクリート(W/C=50%以下)	370kg/m3, 15, 40, BB		m3	県央2	-	1,2	-	
TSMN0895	生コンクリート(W/C=50%以下)	370kg/m3, 15, 40, BB		m3	浜田1	18,600	1,2	-	
TSMN0895	生コンクリート(W/C=50%以下)	370kg/m3, 15, 40, BB		m3	浜田2	18,600	1,2	-	
TSMN0895	生コンクリート(W/C=50%以下)	370kg/m3, 15, 40, BB		m3	浜田3	18,600	1,2	-	
TSMN0895	生コンクリート(W/C=50%以下)	370kg/m3, 15, 40, BB		m3	益田1	19,250	1,2	-	
TSMN0895	生コンクリート(W/C=50%以下)	370kg/m3, 15, 40, BB		m3	益田2	-	1,2	-	
TSMN0895	生コンクリート(W/C=50%以下)	370kg/m3, 15, 40, BB		m3	益田3	-	1,2	-	
TSMN0895	生コンクリート(W/C=50%以下)	370kg/m3, 15, 40, BB		m3	津和野1	-	1,2	-	
TSMN0895	生コンクリート(W/C=50%以下)	370kg/m3, 15, 40, BB		m3	津和野2	-	1,2	-	
TSMN0895	生コンクリート(W/C=50%以下)	370kg/m3, 15, 40, BB		m3	津和野3	-	1,2	-	
TSMN0895	生コンクリート(W/C=50%以下)	370kg/m3, 15, 40, BB		m3	隠岐1	24,400	1,2	-	
TSMN0895	生コンクリート(W/C=50%以下)	370kg/m3, 15, 40, BB		m3	隠岐2	-	1,2,3	-	西ノ島町;25,550円 海士町;25,400円
TSMN0895	生コンクリート(W/C=50%以下)	370kg/m3, 15, 40, BB		m3	隠岐3	-	1,2	-	
TTPC00343	レディーミクストコンクリート指定品	呼び強度24,スランブ12,粗骨材20(25)	W/C(55%),種別(高炉)	m3	松江1	17,810	1,2	-	
TTPC00343	レディーミクストコンクリート指定品	呼び強度24,スランブ12,粗骨材20(25)	W/C(55%),種別(高炉)	m3	松江2	-	1,2	-	a:17,810円 b:17,910円 c:18,010円 d:18,110円
TTPC00343	レディーミクストコンクリート指定品	呼び強度24,スランブ12,粗骨材20(25)	W/C(55%),種別(高炉)	m3	広瀬1	-	1,2	-	a:17,810円 b:18,010円
TTPC00343	レディーミクストコンクリート指定品	呼び強度24,スランブ12,粗骨材20(25)	W/C(55%),種別(高炉)	m3	広瀬2	-	1,2	-	a:17,810円 b:18,010円
TTPC00343	レディーミクストコンクリート指定品	呼び強度24,スランブ12,粗骨材20(25)	W/C(55%),種別(高炉)	m3	雲南1	19,010	1,2	-	
TTPC00343	レディーミクストコンクリート指定品	呼び強度24,スランブ12,粗骨材20(25)	W/C(55%),種別(高炉)	m3	雲南2	19,010	1,2	-	
TTPC00343	レディーミクストコンクリート指定品	呼び強度24,スランブ12,粗骨材20(25)	W/C(55%),種別(高炉)	m3	雲南3	19,010	1,2	-	
TTPC00343	レディーミクストコンクリート指定品	呼び強度24,スランブ12,粗骨材20(25)	W/C(55%),種別(高炉)	m3	仁多	19,010	1,2	-	
TTPC00343	レディーミクストコンクリート指定品	呼び強度24,スランブ12,粗骨材20(25)	W/C(55%),種別(高炉)	m3	出雲1	17,510	1,2	-	
TTPC00343	レディーミクストコンクリート指定品	呼び強度24,スランブ12,粗骨材20(25)	W/C(55%),種別(高炉)	m3	出雲2	17,510	1,2	-	
TTPC00343	レディーミクストコンクリート指定品	呼び強度24,スランブ12,粗骨材20(25)	W/C(55%),種別(高炉)	m3	出雲3	17,510	1,2	-	
TTPC00343	レディーミクストコンクリート指定品	呼び強度24,スランブ12,粗骨材20(25)	W/C(55%),種別(高炉)	m3	大田	18,400	1,2	-	
TTPC00343	レディーミクストコンクリート指定品	呼び強度24,スランブ12,粗骨材20(25)	W/C(55%),種別(高炉)	m3	県央1	18,400	1,2	-	
TTPC00343	レディーミクストコンクリート指定品	呼び強度24,スランブ12,粗骨材20(25)	W/C(55%),種別(高炉)	m3	県央2	18,400	1,2	-	
TTPC00343	レディーミクストコンクリート指定品	呼び強度24,スランブ12,粗骨材20(25)	W/C(55%),種別(高炉)	m3	浜田1	18,500	1,2	-	
TTPC00343	レディーミクストコンクリート指定品	呼び強度24,スランブ12,粗骨材20(25)	W/C(55%),種別(高炉)	m3	浜田2	18,500	1,2	-	
TTPC00343	レディーミクストコンクリート指定品	呼び強度24,スランブ12,粗骨材20(25)	W/C(55%),種別(高炉)	m3	浜田3	18,500	1,2	-	
TTPC00343	レディーミクストコンクリート指定品	呼び強度24,スランブ12,粗骨材20(25)	W/C(55%),種別(高炉)	m3	益田1	17,950	1,2	-	

- 1.セメント種類は高炉セメント
- 2.小型車割増しは4t車を標準とする
- 3.隠岐2は大型車、小型車同様
- 4.曲げコンクリート4.5-2.5-40は工場渡し価格
- 5.摘要に記載のコードについても同じ

コード	名称	規格1	規格2	単位	単価地区	単価	注釈	海上輸送費	摘要
TTPC00343	レディーミストコンクリート指定品	呼び強度24,スランブ12,粗骨材20(25)	W/C(55%),種別(高炉)	m3	益田2	18,150	1,2	-	
TTPC00343	レディーミストコンクリート指定品	呼び強度24,スランブ12,粗骨材20(25)	W/C(55%),種別(高炉)	m3	益田3	-	1,2	-	
TTPC00343	レディーミストコンクリート指定品	呼び強度24,スランブ12,粗骨材20(25)	W/C(55%),種別(高炉)	m3	津和野1	17,950	1,2	-	
TTPC00343	レディーミストコンクリート指定品	呼び強度24,スランブ12,粗骨材20(25)	W/C(55%),種別(高炉)	m3	津和野2	17,950	1,2	-	
TTPC00343	レディーミストコンクリート指定品	呼び強度24,スランブ12,粗骨材20(25)	W/C(55%),種別(高炉)	m3	津和野3	17,950	1,2	-	
TTPC00343	レディーミストコンクリート指定品	呼び強度24,スランブ12,粗骨材20(25)	W/C(55%),種別(高炉)	m3	隠岐1	23,800	1,2	-	
TTPC00343	レディーミストコンクリート指定品	呼び強度24,スランブ12,粗骨材20(25)	W/C(55%),種別(高炉)	m3	隠岐2	-	1,2,3	-	西ノ島町;25,300円 海士町;25,150円
TTPC00343	レディーミストコンクリート指定品	呼び強度24,スランブ12,粗骨材20(25)	W/C(55%),種別(高炉)	m3	隠岐3	-	1,2	-	
T1030340	レディーミストコンクリート指定品	呼び強度30,スランブ18,粗骨材20	W/C(55%),セメント量350kg,種別(高炉)	m3	松江1	19,220	1,2		
T1030340	レディーミストコンクリート指定品	呼び強度30,スランブ18,粗骨材20	W/C(55%),セメント量350kg,種別(高炉)	m3	松江2	-	1,2		a:19,220円 b:19,320円 c:19,420円 d:19,520円
T1030340	レディーミストコンクリート指定品	呼び強度30,スランブ18,粗骨材20	W/C(55%),セメント量350kg,種別(高炉)	m3	広瀬1	-	1,2		a:19,220円 b:19,420円
T1030340	レディーミストコンクリート指定品	呼び強度30,スランブ18,粗骨材20	W/C(55%),セメント量350kg,種別(高炉)	m3	広瀬2	-	1,2		a:19,220円 b:19,420円
T1030340	レディーミストコンクリート指定品	呼び強度30,スランブ18,粗骨材20	W/C(55%),セメント量350kg,種別(高炉)	m3	雲南1	20,420	1,2		
T1030340	レディーミストコンクリート指定品	呼び強度30,スランブ18,粗骨材20	W/C(55%),セメント量350kg,種別(高炉)	m3	雲南2	20,420	1,2		
T1030340	レディーミストコンクリート指定品	呼び強度30,スランブ18,粗骨材20	W/C(55%),セメント量350kg,種別(高炉)	m3	雲南3	20,420	1,2		
T1030340	レディーミストコンクリート指定品	呼び強度30,スランブ18,粗骨材20	W/C(55%),セメント量350kg,種別(高炉)	m3	仁多	20,420	1,2		
T1030340	レディーミストコンクリート指定品	呼び強度30,スランブ18,粗骨材20	W/C(55%),セメント量350kg,種別(高炉)	m3	出雲1	18,920	1,2		
T1030340	レディーミストコンクリート指定品	呼び強度30,スランブ18,粗骨材20	W/C(55%),セメント量350kg,種別(高炉)	m3	出雲2	18,920	1,2		
T1030340	レディーミストコンクリート指定品	呼び強度30,スランブ18,粗骨材20	W/C(55%),セメント量350kg,種別(高炉)	m3	出雲3	18,920	1,2		
T1030340	レディーミストコンクリート指定品	呼び強度30,スランブ18,粗骨材20	W/C(55%),セメント量350kg,種別(高炉)	m3	大田	19,800	1,2		
T1030340	レディーミストコンクリート指定品	呼び強度30,スランブ18,粗骨材20	W/C(55%),セメント量350kg,種別(高炉)	m3	県央1	19,800	1,2		
T1030340	レディーミストコンクリート指定品	呼び強度30,スランブ18,粗骨材20	W/C(55%),セメント量350kg,種別(高炉)	m3	県央2	19,800	1,2		
T1030340	レディーミストコンクリート指定品	呼び強度30,スランブ18,粗骨材20	W/C(55%),セメント量350kg,種別(高炉)	m3	浜田1	20,100	1,2		
T1030340	レディーミストコンクリート指定品	呼び強度30,スランブ18,粗骨材20	W/C(55%),セメント量350kg,種別(高炉)	m3	浜田2	20,100	1,2		
T1030340	レディーミストコンクリート指定品	呼び強度30,スランブ18,粗骨材20	W/C(55%),セメント量350kg,種別(高炉)	m3	浜田3	20,100	1,2		
T1030340	レディーミストコンクリート指定品	呼び強度30,スランブ18,粗骨材20	W/C(55%),セメント量350kg,種別(高炉)	m3	益田1	19,400	1,2		
T1030340	レディーミストコンクリート指定品	呼び強度30,スランブ18,粗骨材20	W/C(55%),セメント量350kg,種別(高炉)	m3	益田2	19,600	1,2		
T1030340	レディーミストコンクリート指定品	呼び強度30,スランブ18,粗骨材20	W/C(55%),セメント量350kg,種別(高炉)	m3	益田3	-	1,2		
T1030340	レディーミストコンクリート指定品	呼び強度30,スランブ18,粗骨材20	W/C(55%),セメント量350kg,種別(高炉)	m3	津和野1	19,400	1,2		
T1030340	レディーミストコンクリート指定品	呼び強度30,スランブ18,粗骨材20	W/C(55%),セメント量350kg,種別(高炉)	m3	津和野2	19,400	1,2		
T1030340	レディーミストコンクリート指定品	呼び強度30,スランブ18,粗骨材20	W/C(55%),セメント量350kg,種別(高炉)	m3	津和野3	19,400	1,2		
T1030340	レディーミストコンクリート指定品	呼び強度30,スランブ18,粗骨材20	W/C(55%),セメント量350kg,種別(高炉)	m3	隠岐1	-	1,2		

- 1.セメント種類は高炉セメント
- 2.小型車割増しは4t車を標準とする
- 3.隠岐2は大型車、小型車同様
- 4.曲げコンクリート4.5-2.5-40は工場渡し価格
- 5.摘要に記載のコードについても同じ

1-2-2 生コンクリート(高炉セメントB種)

令和 元年6月1日適用 69

コード	名称	規格1	規格2	単位	単価地区	単価	注釈	海上輸送費	摘要
T1030340	レディーミクストコンクリート指定品	呼び強度30,スランブ18,粗骨材20	W/C(55%),セメント量350kg,種別(高炉)	m3	隠岐2	-	1、2、3		西ノ島町;27,820円 海士町;27,670円
T1030340	レディーミクストコンクリート指定品	呼び強度30,スランブ18,粗骨材20	W/C(55%),セメント量350kg,種別(高炉)	m3	隠岐3	-	1、2		

- 1.セメント種類は高炉セメント
- 2.小型車割増しは4t車を標準とする
- 3.隠岐2は大型車、小型車同様
- 4.曲げコンクリート4.5-2.5-40は工場渡し価格
- 5.摘要に記載のコードについても同じ

コード	名称	規格1	規格2	単位	単価地区	単価	注釈	海上輸送費	摘要
TSMN0820	生コンクリート 18-5-40BB	W/C 65%以下		m3	松江A,B,C,D	16,310	1,2	—	
TSMN0820	生コンクリート 18-5-40BB	W/C 65%以下		m3	松江E	16,310	1,2	—	
TSMN0820	生コンクリート 18-5-40BB	W/C 65%以下		m3	松江F	16,410	1,2	—	
TSMN0820	生コンクリート 18-5-40BB	W/C 65%以下		m3	松江G	16,510	1,2	—	
TSMN0820	生コンクリート 18-5-40BB	W/C 65%以下		m3	松江H	16,610	1,2	—	
TSMN0820	生コンクリート 18-5-40BB	W/C 65%以下		m3	安来A,B	16,310	1,2	—	
TSMN0820	生コンクリート 18-5-40BB	W/C 65%以下		m3	安来C	16,510	1,2	—	
TSMN0820	生コンクリート 18-5-40BB	W/C 65%以下		m3	安来D,E	16,310	1,2	—	
TSMN0820	生コンクリート 18-5-40BB	W/C 65%以下		m3	安来F	16,510	1,2	—	
TSMN0820	生コンクリート 18-5-40BB	W/C 65%以下		m3	雲南A	17,510	1,2	—	
TSMN0820	生コンクリート 18-5-40BB	W/C 65%以下		m3	雲南B,C	17,510	1,2	—	
TSMN0820	生コンクリート 18-5-40BB	W/C 65%以下		m3	雲南D	17,510	1,2	—	
TSMN0820	生コンクリート 18-5-40BB	W/C 65%以下		m3	仁多A,B	17,510	1,2	—	
TSMN0820	生コンクリート 18-5-40BB	W/C 65%以下		m3	出雲A,B	16,010	1,2	—	
TSMN0820	生コンクリート 18-5-40BB	W/C 65%以下		m3	出雲C	16,010	1,2	—	
TSMN0820	生コンクリート 18-5-40BB	W/C 65%以下		m3	出雲D	16,010	1,2	—	
TSMN0820	生コンクリート 18-5-40BB	W/C 65%以下		m3	大田A,B	16,900	1,2	—	
TSMN0820	生コンクリート 18-5-40BB	W/C 65%以下		m3	県央A,B	16,900	1,2	—	
TSMN0820	生コンクリート 18-5-40BB	W/C 65%以下		m3	県央C	16,900	1,2	—	
TSMN0820	生コンクリート 18-5-40BB	W/C 65%以下		m3	浜田A,B	16,800	1,2	—	
TSMN0820	生コンクリート 18-5-40BB	W/C 65%以下		m3	浜田C,D,E,F	16,800	1,2	—	
TSMN0820	生コンクリート 18-5-40BB	W/C 65%以下		m3	浜田G	16,800	1,2	—	
TSMN0820	生コンクリート 18-5-40BB	W/C 65%以下		m3	益田A	16,650	1,2	—	
TSMN0820	生コンクリート 18-5-40BB	W/C 65%以下		m3	益田B	16,850	1,2	—	
TSMN0820	生コンクリート 18-5-40BB	W/C 65%以下		m3	益田C	-	1,2	—	
TSMN0820	生コンクリート 18-5-40BB	W/C 65%以下		m3	津和野A,B	16,650	1,2	—	
TSMN0820	生コンクリート 18-5-40BB	W/C 65%以下		m3	津和野C	16,650	1,2	—	
TSMN0820	生コンクリート 18-5-40BB	W/C 65%以下		m3	津和野D	16,650	1,2	—	
TSMN0820	生コンクリート 18-5-40BB	W/C 65%以下		m3	隠岐A,B,C,D	21,900	1,2	—	
TSMN0820	生コンクリート 18-5-40BB	W/C 65%以下		m3	隠岐E	22,550	1,2,3	—	
TSMN0820	生コンクリート 18-5-40BB	W/C 65%以下		m3	隠岐F	22,400	1,2,3	—	
TSMN0820	生コンクリート 18-5-40BB	W/C 65%以下		m3	隠岐G	-	1,2	—	
TSMN0821	生コンクリート 18-8-40BB	W/C 65%以下		m3	松江A,B,C,D	16,440	1,2	—	
TSMN0821	生コンクリート 18-8-40BB	W/C 65%以下		m3	松江E	16,440	1,2	—	
TSMN0821	生コンクリート 18-8-40BB	W/C 65%以下		m3	松江F	16,540	1,2	—	
TSMN0821	生コンクリート 18-8-40BB	W/C 65%以下		m3	松江G	16,640	1,2	—	
TSMN0821	生コンクリート 18-8-40BB	W/C 65%以下		m3	松江H	16,740	1,2	—	
TSMN0821	生コンクリート 18-8-40BB	W/C 65%以下		m3	安来A,B	16,440	1,2	—	
TSMN0821	生コンクリート 18-8-40BB	W/C 65%以下		m3	安来C	16,640	1,2	—	
TSMN0821	生コンクリート 18-8-40BB	W/C 65%以下		m3	安来D,E	16,440	1,2	—	

- 1.セメント種類は高炉セメント
- 2.小型車割増しは4t車を標準とする
- 3.隠岐2は大型車、小型車同様
- 4.曲げコンクリート4.5-2.5-40は工場渡し価格
- 5.摘要に記載のコードについても同じ

コード	名称	規格1	規格2	単位	単価地区	単価	注釈	海上輸送費	摘要
TSMN0821	生コンクリート 18-8-40BB	W/C 65%以下		m3	安来F	16,640	1,2	-	
TSMN0821	生コンクリート 18-8-40BB	W/C 65%以下		m3	雲南A	17,640	1,2	-	
TSMN0821	生コンクリート 18-8-40BB	W/C 65%以下		m3	雲南B,C	17,640	1,2	-	
TSMN0821	生コンクリート 18-8-40BB	W/C 65%以下		m3	雲南D	17,640	1,2	-	
TSMN0821	生コンクリート 18-8-40BB	W/C 65%以下		m3	仁多A,B	17,640	1,2	-	
TSMN0821	生コンクリート 18-8-40BB	W/C 65%以下		m3	出雲A,B	16,140	1,2	-	
TSMN0821	生コンクリート 18-8-40BB	W/C 65%以下		m3	出雲C	16,140	1,2	-	
TSMN0821	生コンクリート 18-8-40BB	W/C 65%以下		m3	出雲D	16,140	1,2	-	
TSMN0821	生コンクリート 18-8-40BB	W/C 65%以下		m3	大田A,B	17,000	1,2	-	
TSMN0821	生コンクリート 18-8-40BB	W/C 65%以下		m3	県央A,B	17,000	1,2	-	
TSMN0821	生コンクリート 18-8-40BB	W/C 65%以下		m3	県央C	17,000	1,2	-	
TSMN0821	生コンクリート 18-8-40BB	W/C 65%以下		m3	浜田A,B	16,950	1,2	-	
TSMN0821	生コンクリート 18-8-40BB	W/C 65%以下		m3	浜田C,D,E,F	16,950	1,2	-	
TSMN0821	生コンクリート 18-8-40BB	W/C 65%以下		m3	浜田G	16,950	1,2	-	
TSMN0821	生コンクリート 18-8-40BB	W/C 65%以下		m3	益田A	16,750	1,2	-	
TSMN0821	生コンクリート 18-8-40BB	W/C 65%以下		m3	益田B	16,950	1,2	-	
TSMN0821	生コンクリート 18-8-40BB	W/C 65%以下		m3	益田C	-	1,2	-	
TSMN0821	生コンクリート 18-8-40BB	W/C 65%以下		m3	津和野A,B	16,750	1,2	-	
TSMN0821	生コンクリート 18-8-40BB	W/C 65%以下		m3	津和野C	16,750	1,2	-	
TSMN0821	生コンクリート 18-8-40BB	W/C 65%以下		m3	津和野D	16,750	1,2	-	
TSMN0821	生コンクリート 18-8-40BB	W/C 65%以下		m3	隠岐A,B,C,D	22,000	1,2	-	
TSMN0821	生コンクリート 18-8-40BB	W/C 65%以下		m3	隠岐E	23,500	1,2,3	-	
TSMN0821	生コンクリート 18-8-40BB	W/C 65%以下		m3	隠岐F	23,350	1,2,3	-	
TSMN0821	生コンクリート 18-8-40BB	W/C 65%以下		m3	隠岐G	-	1,2	-	
TSMN0822	生コンクリート 18-12-40BB	W/C 65%以下		m3	松江A,B,C,D	16,580	1,2	-	
TSMN0822	生コンクリート 18-12-40BB	W/C 65%以下		m3	松江E	16,580	1,2	-	
TSMN0822	生コンクリート 18-12-40BB	W/C 65%以下		m3	松江F	16,680	1,2	-	
TSMN0822	生コンクリート 18-12-40BB	W/C 65%以下		m3	松江G	16,780	1,2	-	
TSMN0822	生コンクリート 18-12-40BB	W/C 65%以下		m3	松江H	16,880	1,2	-	
TSMN0822	生コンクリート 18-12-40BB	W/C 65%以下		m3	安来A,B	16,580	1,2	-	
TSMN0822	生コンクリート 18-12-40BB	W/C 65%以下		m3	安来C	16,780	1,2	-	
TSMN0822	生コンクリート 18-12-40BB	W/C 65%以下		m3	安来D,E	16,580	1,2	-	
TSMN0822	生コンクリート 18-12-40BB	W/C 65%以下		m3	安来F	16,780	1,2	-	
TSMN0822	生コンクリート 18-12-40BB	W/C 65%以下		m3	雲南A	17,780	1,2	-	
TSMN0822	生コンクリート 18-12-40BB	W/C 65%以下		m3	雲南B,C	17,780	1,2	-	
TSMN0822	生コンクリート 18-12-40BB	W/C 65%以下		m3	雲南D	17,780	1,2	-	
TSMN0822	生コンクリート 18-12-40BB	W/C 65%以下		m3	仁多A,B	17,780	1,2	-	
TSMN0822	生コンクリート 18-12-40BB	W/C 65%以下		m3	出雲A,B	16,280	1,2	-	
TSMN0822	生コンクリート 18-12-40BB	W/C 65%以下		m3	出雲C	16,280	1,2	-	
TSMN0822	生コンクリート 18-12-40BB	W/C 65%以下		m3	出雲D	16,280	1,2	-	

- 1.セメント種類は高炉セメント
- 2.小型車割増しは4t車を標準とする
- 3.隠岐2は大型車、小型車同様
- 4.曲げコンクリート4.5-2.5-40は工場渡し価格
- 5.摘要に記載のコードについても同じ

コード	名称	規格1	規格2	単位	単価地区	単価	注釈	海上輸送費	摘要
TSMN0822	生コンクリート 18-12-40BB	W/C 65%以下		m3	大田A,B	17,200	1,2	—	
TSMN0822	生コンクリート 18-12-40BB	W/C 65%以下		m3	県央A,B	17,200	1,2	—	
TSMN0822	生コンクリート 18-12-40BB	W/C 65%以下		m3	県央C	17,200	1,2	—	
TSMN0822	生コンクリート 18-12-40BB	W/C 65%以下		m3	浜田A,B	17,100	1,2	—	
TSMN0822	生コンクリート 18-12-40BB	W/C 65%以下		m3	浜田C,D,E,F	17,100	1,2	—	
TSMN0822	生コンクリート 18-12-40BB	W/C 65%以下		m3	浜田G	17,100	1,2	—	
TSMN0822	生コンクリート 18-12-40BB	W/C 65%以下		m3	益田A	16,900	1,2	—	
TSMN0822	生コンクリート 18-12-40BB	W/C 65%以下		m3	益田B	17,100	1,2	—	
TSMN0822	生コンクリート 18-12-40BB	W/C 65%以下		m3	益田C	-	1,2	—	
TSMN0822	生コンクリート 18-12-40BB	W/C 65%以下		m3	津和野A,B	16,900	1,2	—	
TSMN0822	生コンクリート 18-12-40BB	W/C 65%以下		m3	津和野C	16,900	1,2	—	
TSMN0822	生コンクリート 18-12-40BB	W/C 65%以下		m3	津和野D	16,900	1,2	—	
TSMN0822	生コンクリート 18-12-40BB	W/C 65%以下		m3	隠岐A,B,C,D	22,100	1,2	—	
TSMN0822	生コンクリート 18-12-40BB	W/C 65%以下		m3	隠岐E	23,600	1,2,3	—	
TSMN0822	生コンクリート 18-12-40BB	W/C 65%以下		m3	隠岐F	23,450	1,2,3	—	
TSMN0822	生コンクリート 18-12-40BB	W/C 65%以下		m3	隠岐G	-	1,2	—	
TSMN0823	生コンクリート 18-8-25BB	W/C 65%以下		m3	松江A,B,C,D	16,720	1,2	—	
TSMN0823	生コンクリート 18-8-25BB	W/C 65%以下		m3	松江E	16,720	1,2	—	
TSMN0823	生コンクリート 18-8-25BB	W/C 65%以下		m3	松江F	16,820	1,2	—	
TSMN0823	生コンクリート 18-8-25BB	W/C 65%以下		m3	松江G	16,920	1,2	—	
TSMN0823	生コンクリート 18-8-25BB	W/C 65%以下		m3	松江H	17,020	1,2	—	
TSMN0823	生コンクリート 18-8-25BB	W/C 65%以下		m3	安来A,B	16,720	1,2	—	
TSMN0823	生コンクリート 18-8-25BB	W/C 65%以下		m3	安来C	16,920	1,2	—	
TSMN0823	生コンクリート 18-8-25BB	W/C 65%以下		m3	安来D,E	16,720	1,2	—	
TSMN0823	生コンクリート 18-8-25BB	W/C 65%以下		m3	安来F	16,920	1,2	—	
TSMN0823	生コンクリート 18-8-25BB	W/C 65%以下		m3	雲南A	17,920	1,2	—	
TSMN0823	生コンクリート 18-8-25BB	W/C 65%以下		m3	雲南B,C	17,920	1,2	—	
TSMN0823	生コンクリート 18-8-25BB	W/C 65%以下		m3	雲南D	17,920	1,2	—	
TSMN0823	生コンクリート 18-8-25BB	W/C 65%以下		m3	仁多A,B	17,920	1,2	—	
TSMN0823	生コンクリート 18-8-25BB	W/C 65%以下		m3	出雲A,B	16,420	1,2	—	
TSMN0823	生コンクリート 18-8-25BB	W/C 65%以下		m3	出雲C	16,420	1,2	—	
TSMN0823	生コンクリート 18-8-25BB	W/C 65%以下		m3	出雲D	16,420	1,2	—	
TSMN0823	生コンクリート 18-8-25BB	W/C 65%以下		m3	大田A,B	17,300	1,2	—	
TSMN0823	生コンクリート 18-8-25BB	W/C 65%以下		m3	県央A,B	17,300	1,2	—	
TSMN0823	生コンクリート 18-8-25BB	W/C 65%以下		m3	県央C	17,300	1,2	—	
TSMN0823	生コンクリート 18-8-25BB	W/C 65%以下		m3	浜田A,B	17,450	1,2	—	
TSMN0823	生コンクリート 18-8-25BB	W/C 65%以下		m3	浜田C,D,E,F	17,450	1,2	—	
TSMN0823	生コンクリート 18-8-25BB	W/C 65%以下		m3	浜田G	17,450	1,2	—	
TSMN0823	生コンクリート 18-8-25BB	W/C 65%以下		m3	益田A	17,000	1,2	—	
TSMN0823	生コンクリート 18-8-25BB	W/C 65%以下		m3	益田B	17,200	1,2	—	

- 1.セメント種類は高炉セメント
- 2.小型車割増しは4t車を標準とする
- 3.隠岐2は大型車、小型車同様
- 4.曲げコンクリート4.5-2.5-40は工場渡し価格
- 5.摘要に記載のコードについても同じ

コード	名称	規格1	規格2	単位	単価地区	単価	注釈	海上輸送費	摘要
TSMN0823	生コンクリート 18-8-25BB	W/C 65%以下		m3	益田C	-	1,2	-	
TSMN0823	生コンクリート 18-8-25BB	W/C 65%以下		m3	津和野A,B	17,000	1,2	-	
TSMN0823	生コンクリート 18-8-25BB	W/C 65%以下		m3	津和野C	17,000	1,2	-	
TSMN0823	生コンクリート 18-8-25BB	W/C 65%以下		m3	津和野D	17,000	1,2	-	
TSMN0823	生コンクリート 18-8-25BB	W/C 65%以下		m3	隠岐A,B,C,D	22,500	1,2	-	
TSMN0823	生コンクリート 18-8-25BB	W/C 65%以下		m3	隠岐E	24,000	1,2,3	-	
TSMN0823	生コンクリート 18-8-25BB	W/C 65%以下		m3	隠岐F	23,850	1,2,3	-	
TSMN0823	生コンクリート 18-8-25BB	W/C 65%以下		m3	隠岐G	-	1,2	-	
TSMN0800	生コンクリート 18-5-40BB	W/C 60%以下		m3	松江A,B,C,D	16,680	1,2,5	-	【TTPCD0062】 【T1030061】
TSMN0800	生コンクリート 18-5-40BB	W/C 60%以下		m3	松江E	16,680	1,2,5	-	【TTPCD0062】 【T1030061】
TSMN0800	生コンクリート 18-5-40BB	W/C 60%以下		m3	松江F	16,780	1,2,5	-	【TTPCD0062】 【T1030061】
TSMN0800	生コンクリート 18-5-40BB	W/C 60%以下		m3	松江G	16,880	1,2,5	-	【TTPCD0062】 【T1030061】
TSMN0800	生コンクリート 18-5-40BB	W/C 60%以下		m3	松江H	16,980	1,2,5	-	【TTPCD0062】 【T1030061】
TSMN0800	生コンクリート 18-5-40BB	W/C 60%以下		m3	安来A,B	16,680	1,2,5	-	【TTPCD0062】 【T1030061】
TSMN0800	生コンクリート 18-5-40BB	W/C 60%以下		m3	安来C	16,880	1,2,5	-	【TTPCD0062】 【T1030061】
TSMN0800	生コンクリート 18-5-40BB	W/C 60%以下		m3	安来D,E	16,680	1,2,5	-	【TTPCD0062】 【T1030061】
TSMN0800	生コンクリート 18-5-40BB	W/C 60%以下		m3	安来F	16,880	1,2,5	-	【TTPCD0062】 【T1030061】
TSMN0800	生コンクリート 18-5-40BB	W/C 60%以下		m3	雲南A	17,880	1,2,5	-	【TTPCD0062】 【T1030061】
TSMN0800	生コンクリート 18-5-40BB	W/C 60%以下		m3	雲南B,C	17,880	1,2,5	-	【TTPCD0062】 【T1030061】
TSMN0800	生コンクリート 18-5-40BB	W/C 60%以下		m3	雲南D	17,880	1,2,5	-	【TTPCD0062】 【T1030061】
TSMN0800	生コンクリート 18-5-40BB	W/C 60%以下		m3	仁多A,B	17,880	1,2,5	-	【TTPCD0062】 【T1030061】
TSMN0800	生コンクリート 18-5-40BB	W/C 60%以下		m3	出雲A,B	16,380	1,2,5	-	【TTPCD0062】 【T1030061】
TSMN0800	生コンクリート 18-5-40BB	W/C 60%以下		m3	出雲C	16,380	1,2,5	-	【TTPCD0062】 【T1030061】
TSMN0800	生コンクリート 18-5-40BB	W/C 60%以下		m3	出雲D	16,380	1,2,5	-	【TTPCD0062】 【T1030061】
TSMN0800	生コンクリート 18-5-40BB	W/C 60%以下		m3	大田A,B	17,300	1,2,5	-	【TTPCD0062】 【T1030061】
TSMN0800	生コンクリート 18-5-40BB	W/C 60%以下		m3	県央A,B	17,300	1,2,5	-	【TTPCD0062】 【T1030061】
TSMN0800	生コンクリート 18-5-40BB	W/C 60%以下		m3	県央C	17,300	1,2,5	-	【TTPCD0062】 【T1030061】
TSMN0800	生コンクリート 18-5-40BB	W/C 60%以下		m3	浜田A,B	17,150	1,2,5	-	【TTPCD0062】 【T1030061】
TSMN0800	生コンクリート 18-5-40BB	W/C 60%以下		m3	浜田C,D,E,F	17,150	1,2,5	-	【TTPCD0062】 【T1030061】
TSMN0800	生コンクリート 18-5-40BB	W/C 60%以下		m3	浜田G	17,150	1,2,5	-	【TTPCD0062】 【T1030061】
TSMN0800	生コンクリート 18-5-40BB	W/C 60%以下		m3	益田A	16,950	1,2,5	-	【TTPCD0062】 【T1030061】
TSMN0800	生コンクリート 18-5-40BB	W/C 60%以下		m3	益田B	17,150	1,2,5	-	【TTPCD0062】 【T1030061】
TSMN0800	生コンクリート 18-5-40BB	W/C 60%以下		m3	益田C	-	1,2,5	-	【TTPCD0062】 【T1030061】
TSMN0800	生コンクリート 18-5-40BB	W/C 60%以下		m3	津和野A,B	16,950	1,2,5	-	【TTPCD0062】 【T1030061】
TSMN0800	生コンクリート 18-5-40BB	W/C 60%以下		m3	津和野C	16,950	1,2,5	-	【TTPCD0062】 【T1030061】
TSMN0800	生コンクリート 18-5-40BB	W/C 60%以下		m3	津和野D	16,950	1,2,5	-	【TTPCD0062】 【T1030061】
TSMN0800	生コンクリート 18-5-40BB	W/C 60%以下		m3	隠岐A,B,C,D	22,400	1,2,5	-	【TTPCD0062】 【T1030061】
TSMN0800	生コンクリート 18-5-40BB	W/C 60%以下		m3	隠岐E	23,700	1,2,3,5	-	【TTPCD0062】 【T1030061】
TSMN0800	生コンクリート 18-5-40BB	W/C 60%以下		m3	隠岐F	23,550	1,2,3,5	-	【TTPCD0062】 【T1030061】
TSMN0800	生コンクリート 18-5-40BB	W/C 60%以下		m3	隠岐G	-	1,2,5	-	【TTPCD0062】 【T1030061】

- 1.セメント種類は高炉セメント
- 2.小型車割増しは4t車を標準とする
- 3.隠岐2は大型車、小型車同様
- 4.曲げコンクリート4.5-2.5-40は工場渡し価格
- 5.摘要に記載のコードについても同じ

コード	名称	規格1	規格2	単位	単価地区	単価	注釈	海上輸送費	摘要
T1030063	レディーミストコンクリート指定品	呼び強度18,スランプ8,粗骨材20(25)	W/C(60%),種別(高炉)	m3	松江A,B,C,D	17,140	1,2,5	-	【TTPC00003】
T1030063	レディーミストコンクリート指定品	呼び強度18,スランプ8,粗骨材20(25)	W/C(60%),種別(高炉)	m3	松江E	17,140	1,2,5	-	【TTPC00003】
T1030063	レディーミストコンクリート指定品	呼び強度18,スランプ8,粗骨材20(25)	W/C(60%),種別(高炉)	m3	松江F	17,240	1,2,5	-	【TTPC00003】
T1030063	レディーミストコンクリート指定品	呼び強度18,スランプ8,粗骨材20(25)	W/C(60%),種別(高炉)	m3	松江G	17,340	1,2,5	-	【TTPC00003】
T1030063	レディーミストコンクリート指定品	呼び強度18,スランプ8,粗骨材20(25)	W/C(60%),種別(高炉)	m3	松江H	17,440	1,2,5	-	【TTPC00003】
T1030063	レディーミストコンクリート指定品	呼び強度18,スランプ8,粗骨材20(25)	W/C(60%),種別(高炉)	m3	安来A,B	17,140	1,2,5	-	【TTPC00003】
T1030063	レディーミストコンクリート指定品	呼び強度18,スランプ8,粗骨材20(25)	W/C(60%),種別(高炉)	m3	安来C	17,340	1,2,5	-	【TTPC00003】
T1030063	レディーミストコンクリート指定品	呼び強度18,スランプ8,粗骨材20(25)	W/C(60%),種別(高炉)	m3	安来D,E	17,140	1,2,5	-	【TTPC00003】
T1030063	レディーミストコンクリート指定品	呼び強度18,スランプ8,粗骨材20(25)	W/C(60%),種別(高炉)	m3	安来F	17,340	1,2,5	-	【TTPC00003】
T1030063	レディーミストコンクリート指定品	呼び強度18,スランプ8,粗骨材20(25)	W/C(60%),種別(高炉)	m3	雲南A	18,340	1,2,5	-	【TTPC00003】
T1030063	レディーミストコンクリート指定品	呼び強度18,スランプ8,粗骨材20(25)	W/C(60%),種別(高炉)	m3	雲南B,C	18,340	1,2,5	-	【TTPC00003】
T1030063	レディーミストコンクリート指定品	呼び強度18,スランプ8,粗骨材20(25)	W/C(60%),種別(高炉)	m3	雲南D	18,340	1,2,5	-	【TTPC00003】
T1030063	レディーミストコンクリート指定品	呼び強度18,スランプ8,粗骨材20(25)	W/C(60%),種別(高炉)	m3	仁多A,B	18,340	1,2,5	-	【TTPC00003】
T1030063	レディーミストコンクリート指定品	呼び強度18,スランプ8,粗骨材20(25)	W/C(60%),種別(高炉)	m3	出雲A,B	16,840	1,2,5	-	【TTPC00003】
T1030063	レディーミストコンクリート指定品	呼び強度18,スランプ8,粗骨材20(25)	W/C(60%),種別(高炉)	m3	出雲C	16,840	1,2,5	-	【TTPC00003】
T1030063	レディーミストコンクリート指定品	呼び強度18,スランプ8,粗骨材20(25)	W/C(60%),種別(高炉)	m3	出雲D	16,840	1,2,5	-	【TTPC00003】
T1030063	レディーミストコンクリート指定品	呼び強度18,スランプ8,粗骨材20(25)	W/C(60%),種別(高炉)	m3	大田A,B	17,700	1,2,5	-	【TTPC00003】
T1030063	レディーミストコンクリート指定品	呼び強度18,スランプ8,粗骨材20(25)	W/C(60%),種別(高炉)	m3	県央A,B	17,700	1,2,5	-	【TTPC00003】
T1030063	レディーミストコンクリート指定品	呼び強度18,スランプ8,粗骨材20(25)	W/C(60%),種別(高炉)	m3	県央C	17,700	1,2,5	-	【TTPC00003】
T1030063	レディーミストコンクリート指定品	呼び強度18,スランプ8,粗骨材20(25)	W/C(60%),種別(高炉)	m3	浜田A,B	17,800	1,2,5	-	【TTPC00003】
T1030063	レディーミストコンクリート指定品	呼び強度18,スランプ8,粗骨材20(25)	W/C(60%),種別(高炉)	m3	浜田C,D,E,F	17,800	1,2,5	-	【TTPC00003】
T1030063	レディーミストコンクリート指定品	呼び強度18,スランプ8,粗骨材20(25)	W/C(60%),種別(高炉)	m3	浜田G	17,800	1,2,5	-	【TTPC00003】
T1030063	レディーミストコンクリート指定品	呼び強度18,スランプ8,粗骨材20(25)	W/C(60%),種別(高炉)	m3	益田A	17,400	1,2,5	-	【TTPC00003】
T1030063	レディーミストコンクリート指定品	呼び強度18,スランプ8,粗骨材20(25)	W/C(60%),種別(高炉)	m3	益田B	17,600	1,2,5	-	【TTPC00003】
T1030063	レディーミストコンクリート指定品	呼び強度18,スランプ8,粗骨材20(25)	W/C(60%),種別(高炉)	m3	益田C	-	1,2,5	-	【TTPC00003】
T1030063	レディーミストコンクリート指定品	呼び強度18,スランプ8,粗骨材20(25)	W/C(60%),種別(高炉)	m3	津和野A,B	17,400	1,2,5	-	【TTPC00003】
T1030063	レディーミストコンクリート指定品	呼び強度18,スランプ8,粗骨材20(25)	W/C(60%),種別(高炉)	m3	津和野C	17,400	1,2,5	-	【TTPC00003】
T1030063	レディーミストコンクリート指定品	呼び強度18,スランプ8,粗骨材20(25)	W/C(60%),種別(高炉)	m3	津和野D	17,400	1,2,5	-	【TTPC00003】
T1030063	レディーミストコンクリート指定品	呼び強度18,スランプ8,粗骨材20(25)	W/C(60%),種別(高炉)	m3	隠岐A,B,C,D	22,900	1,2,5	-	【TTPC00003】
T1030063	レディーミストコンクリート指定品	呼び強度18,スランプ8,粗骨材20(25)	W/C(60%),種別(高炉)	m3	隠岐E	24,400	1,2,3,5	-	【TTPC00003】
T1030063	レディーミストコンクリート指定品	呼び強度18,スランプ8,粗骨材20(25)	W/C(60%),種別(高炉)	m3	隠岐F	24,250	1,2,3,5	-	【TTPC00003】
T1030063	レディーミストコンクリート指定品	呼び強度18,スランプ8,粗骨材20(25)	W/C(60%),種別(高炉)	m3	隠岐G	-	1,2,5	-	【TTPC00003】
TSMN0803	生コンクリート 18-8-25BB	W/C 60%以下		m3	松江A,B,C,D	17,140	1,2	-	
TSMN0803	生コンクリート 18-8-25BB	W/C 60%以下		m3	松江E	17,140	1,2	-	
TSMN0803	生コンクリート 18-8-25BB	W/C 60%以下		m3	松江F	17,240	1,2	-	
TSMN0803	生コンクリート 18-8-25BB	W/C 60%以下		m3	松江G	17,340	1,2	-	
TSMN0803	生コンクリート 18-8-25BB	W/C 60%以下		m3	松江H	17,440	1,2	-	
TSMN0803	生コンクリート 18-8-25BB	W/C 60%以下		m3	安来A,B	17,140	1,2	-	
TSMN0803	生コンクリート 18-8-25BB	W/C 60%以下		m3	安来C	17,340	1,2	-	
TSMN0803	生コンクリート 18-8-25BB	W/C 60%以下		m3	安来D,E	17,140	1,2	-	

- 1.セメント種類は高炉セメント
- 2.小型車割増しは4t車を標準とする
- 3.隠岐2は大型車、小型車同様
- 4.曲げコンクリート4.5-2.5-40は工場渡し価格
- 5.摘要に記載のコードについても同じ

コード	名称	規格1	規格2	単位	単価地区	単価	注釈	海上輸送費	摘要
TSMN0803	生コンクリート 18-8-25BB	W/C 60%以下		m3	安来F	17,340	1,2	-	
TSMN0803	生コンクリート 18-8-25BB	W/C 60%以下		m3	雲南A	18,340	1,2	-	
TSMN0803	生コンクリート 18-8-25BB	W/C 60%以下		m3	雲南B,C	18,340	1,2	-	
TSMN0803	生コンクリート 18-8-25BB	W/C 60%以下		m3	雲南D	18,340	1,2	-	
TSMN0803	生コンクリート 18-8-25BB	W/C 60%以下		m3	仁多A,B	18,340	1,2	-	
TSMN0803	生コンクリート 18-8-25BB	W/C 60%以下		m3	出雲A,B	16,840	1,2	-	
TSMN0803	生コンクリート 18-8-25BB	W/C 60%以下		m3	出雲C	16,840	1,2	-	
TSMN0803	生コンクリート 18-8-25BB	W/C 60%以下		m3	出雲D	16,840	1,2	-	
TSMN0803	生コンクリート 18-8-25BB	W/C 60%以下		m3	大田A,B	17,700	1,2	-	
TSMN0803	生コンクリート 18-8-25BB	W/C 60%以下		m3	県央A,B	17,700	1,2	-	
TSMN0803	生コンクリート 18-8-25BB	W/C 60%以下		m3	県央C	17,700	1,2	-	
TSMN0803	生コンクリート 18-8-25BB	W/C 60%以下		m3	浜田A,B	17,800	1,2	-	
TSMN0803	生コンクリート 18-8-25BB	W/C 60%以下		m3	浜田C,D,E,F	17,800	1,2	-	
TSMN0803	生コンクリート 18-8-25BB	W/C 60%以下		m3	浜田G	17,800	1,2	-	
TSMN0803	生コンクリート 18-8-25BB	W/C 60%以下		m3	益田A	17,400	1,2	-	
TSMN0803	生コンクリート 18-8-25BB	W/C 60%以下		m3	益田B	17,600	1,2	-	
TSMN0803	生コンクリート 18-8-25BB	W/C 60%以下		m3	益田C	-	1,2	-	
TSMN0803	生コンクリート 18-8-25BB	W/C 60%以下		m3	津和野A,B	17,400	1,2	-	
TSMN0803	生コンクリート 18-8-25BB	W/C 60%以下		m3	津和野C	17,400	1,2	-	
TSMN0803	生コンクリート 18-8-25BB	W/C 60%以下		m3	津和野D	17,400	1,2	-	
TSMN0803	生コンクリート 18-8-25BB	W/C 60%以下		m3	隠岐A,B,C,D	22,900	1,2	-	
TSMN0803	生コンクリート 18-8-25BB	W/C 60%以下		m3	隠岐E	24,400	1,2,3	-	
TSMN0803	生コンクリート 18-8-25BB	W/C 60%以下		m3	隠岐F	24,250	1,2,3	-	
TSMN0803	生コンクリート 18-8-25BB	W/C 60%以下		m3	隠岐G	-	1,2	-	
TSMN0801	生コンクリート 18-8-40BB	W/C 60%以下		m3	松江A,B,C,D	16,820	1,2,5	-	【TTPCD0010】【T1030065】
TSMN0801	生コンクリート 18-8-40BB	W/C 60%以下		m3	松江E	16,820	1,2,5	-	【TTPCD0010】【T1030065】
TSMN0801	生コンクリート 18-8-40BB	W/C 60%以下		m3	松江F	16,920	1,2,5	-	【TTPCD0010】【T1030065】
TSMN0801	生コンクリート 18-8-40BB	W/C 60%以下		m3	松江G	17,020	1,2,5	-	【TTPCD0010】【T1030065】
TSMN0801	生コンクリート 18-8-40BB	W/C 60%以下		m3	松江H	17,120	1,2,5	-	【TTPCD0010】【T1030065】
TSMN0801	生コンクリート 18-8-40BB	W/C 60%以下		m3	安来A,B	16,820	1,2,5	-	【TTPCD0010】【T1030065】
TSMN0801	生コンクリート 18-8-40BB	W/C 60%以下		m3	安来C	17,020	1,2,5	-	【TTPCD0010】【T1030065】
TSMN0801	生コンクリート 18-8-40BB	W/C 60%以下		m3	安来D,E	16,820	1,2,5	-	【TTPCD0010】【T1030065】
TSMN0801	生コンクリート 18-8-40BB	W/C 60%以下		m3	安来F	17,020	1,2,5	-	【TTPCD0010】【T1030065】
TSMN0801	生コンクリート 18-8-40BB	W/C 60%以下		m3	雲南A	18,020	1,2,5	-	【TTPCD0010】【T1030065】
TSMN0801	生コンクリート 18-8-40BB	W/C 60%以下		m3	雲南B,C	18,020	1,2,5	-	【TTPCD0010】【T1030065】
TSMN0801	生コンクリート 18-8-40BB	W/C 60%以下		m3	雲南D	18,020	1,2,5	-	【TTPCD0010】【T1030065】
TSMN0801	生コンクリート 18-8-40BB	W/C 60%以下		m3	仁多A,B	18,020	1,2,5	-	【TTPCD0010】【T1030065】
TSMN0801	生コンクリート 18-8-40BB	W/C 60%以下		m3	出雲A,B	16,520	1,2,5	-	【TTPCD0010】【T1030065】
TSMN0801	生コンクリート 18-8-40BB	W/C 60%以下		m3	出雲C	16,520	1,2,5	-	【TTPCD0010】【T1030065】
TSMN0801	生コンクリート 18-8-40BB	W/C 60%以下		m3	出雲D	16,520	1,2,5	-	【TTPCD0010】【T1030065】

- 1.セメント種類は高炉セメント
- 2.小型車割増しは4t車を標準とする
- 3.隠岐2は大型車、小型車同様
- 4.曲げコンクリート4.5-2.5-40は工場渡し価格
- 5.摘要に記載のコードについても同じ

コード	名称	規格1	規格2	単位	単価地区	単価	注釈	海上輸送費	摘要
TSMN0801	生コンクリート 18-8-40BB	W/C 60%以下		m3	大田A,B	17,400	1,2,5	-	【TTPCD0010】【T1030065】
TSMN0801	生コンクリート 18-8-40BB	W/C 60%以下		m3	県央A,B	17,400	1,2,5	-	【TTPCD0010】【T1030065】
TSMN0801	生コンクリート 18-8-40BB	W/C 60%以下		m3	県央C	17,400	1,2,5	-	【TTPCD0010】【T1030065】
TSMN0801	生コンクリート 18-8-40BB	W/C 60%以下		m3	浜田A,B	17,300	1,2,5	-	【TTPCD0010】【T1030065】
TSMN0801	生コンクリート 18-8-40BB	W/C 60%以下		m3	浜田C,D,E,F	17,300	1,2,5	-	【TTPCD0010】【T1030065】
TSMN0801	生コンクリート 18-8-40BB	W/C 60%以下		m3	浜田G	17,300	1,2,5	-	【TTPCD0010】【T1030065】
TSMN0801	生コンクリート 18-8-40BB	W/C 60%以下		m3	益田A	17,100	1,2,5	-	【TTPCD0010】【T1030065】
TSMN0801	生コンクリート 18-8-40BB	W/C 60%以下		m3	益田B	17,300	1,2,5	-	【TTPCD0010】【T1030065】
TSMN0801	生コンクリート 18-8-40BB	W/C 60%以下		m3	益田C	-	1,2,5	-	【TTPCD0010】【T1030065】
TSMN0801	生コンクリート 18-8-40BB	W/C 60%以下		m3	津和野A,B	17,100	1,2,5	-	【TTPCD0010】【T1030065】
TSMN0801	生コンクリート 18-8-40BB	W/C 60%以下		m3	津和野C	17,100	1,2,5	-	【TTPCD0010】【T1030065】
TSMN0801	生コンクリート 18-8-40BB	W/C 60%以下		m3	津和野D	17,100	1,2,5	-	【TTPCD0010】【T1030065】
TSMN0801	生コンクリート 18-8-40BB	W/C 60%以下		m3	隠岐A,B,C,D	22,600	1,2,5	-	【TTPCD0010】【T1030065】
TSMN0801	生コンクリート 18-8-40BB	W/C 60%以下		m3	隠岐E	23,900	1,2,3,5	-	【TTPCD0010】【T1030065】
TSMN0801	生コンクリート 18-8-40BB	W/C 60%以下		m3	隠岐F	23,750	1,2,3,5	-	【TTPCD0010】【T1030065】
TSMN0801	生コンクリート 18-8-40BB	W/C 60%以下		m3	隠岐G	-	1,2,5	-	【TTPCD0010】【T1030065】
TSMN0826	生コンクリート 18-8-40BB	W/C 60%以下 単位C量230kg以上		m3	松江A,B,C,D	16,820	1,2,5	-	【T1030067】
TSMN0826	生コンクリート 18-8-40BB	W/C 60%以下 単位C量230kg以上		m3	松江E	16,820	1,2,5	-	【T1030067】
TSMN0826	生コンクリート 18-8-40BB	W/C 60%以下 単位C量230kg以上		m3	松江F	16,920	1,2,5	-	【T1030067】
TSMN0826	生コンクリート 18-8-40BB	W/C 60%以下 単位C量230kg以上		m3	松江G	17,020	1,2,5	-	【T1030067】
TSMN0826	生コンクリート 18-8-40BB	W/C 60%以下 単位C量230kg以上		m3	松江H	17,120	1,2,5	-	【T1030067】
TSMN0826	生コンクリート 18-8-40BB	W/C 60%以下 単位C量230kg以上		m3	安来A,B	16,820	1,2,5	-	【T1030067】
TSMN0826	生コンクリート 18-8-40BB	W/C 60%以下 単位C量230kg以上		m3	安来C	17,020	1,2,5	-	【T1030067】
TSMN0826	生コンクリート 18-8-40BB	W/C 60%以下 単位C量230kg以上		m3	安来D,E	16,820	1,2,5	-	【T1030067】
TSMN0826	生コンクリート 18-8-40BB	W/C 60%以下 単位C量230kg以上		m3	安来F	17,020	1,2,5	-	【T1030067】
TSMN0826	生コンクリート 18-8-40BB	W/C 60%以下 単位C量230kg以上		m3	雲南A	18,020	1,2,5	-	【T1030067】
TSMN0826	生コンクリート 18-8-40BB	W/C 60%以下 単位C量230kg以上		m3	雲南B,C	18,020	1,2,5	-	【T1030067】
TSMN0826	生コンクリート 18-8-40BB	W/C 60%以下 単位C量230kg以上		m3	雲南D	18,020	1,2,5	-	【T1030067】
TSMN0826	生コンクリート 18-8-40BB	W/C 60%以下 単位C量230kg以上		m3	仁多A,B	18,020	1,2,5	-	【T1030067】
TSMN0826	生コンクリート 18-8-40BB	W/C 60%以下 単位C量230kg以上		m3	出雲A,B	16,520	1,2,5	-	【T1030067】
TSMN0826	生コンクリート 18-8-40BB	W/C 60%以下 単位C量230kg以上		m3	出雲C	16,520	1,2,5	-	【T1030067】
TSMN0826	生コンクリート 18-8-40BB	W/C 60%以下 単位C量230kg以上		m3	出雲D	16,520	1,2,5	-	【T1030067】
TSMN0826	生コンクリート 18-8-40BB	W/C 60%以下 単位C量230kg以上		m3	大田A,B	17,400	1,2,5	-	【T1030067】
TSMN0826	生コンクリート 18-8-40BB	W/C 60%以下 単位C量230kg以上		m3	県央A,B	17,400	1,2,5	-	【T1030067】
TSMN0826	生コンクリート 18-8-40BB	W/C 60%以下 単位C量230kg以上		m3	県央C	17,400	1,2,5	-	【T1030067】
TSMN0826	生コンクリート 18-8-40BB	W/C 60%以下 単位C量230kg以上		m3	浜田A,B	17,300	1,2,5	-	【T1030067】
TSMN0826	生コンクリート 18-8-40BB	W/C 60%以下 単位C量230kg以上		m3	浜田C,D,E,F	17,300	1,2,5	-	【T1030067】
TSMN0826	生コンクリート 18-8-40BB	W/C 60%以下 単位C量230kg以上		m3	浜田G	17,300	1,2,5	-	【T1030067】
TSMN0826	生コンクリート 18-8-40BB	W/C 60%以下 単位C量230kg以上		m3	益田A	17,100	1,2,5	-	【T1030067】
TSMN0826	生コンクリート 18-8-40BB	W/C 60%以下 単位C量230kg以上		m3	益田B	17,300	1,2,5	-	【T1030067】

- 1.セメント種類は高炉セメント
- 2.小型車割増しは4t車を標準とする
- 3.隠岐2は大型車、小型車同様
- 4.曲げコンクリート4.5-2.5-40は工場渡し価格
- 5.摘要に記載のコードについても同じ

コード	名称	規格1	規格2	単位	単価地区	単価	注釈	海上輸送費	摘要
TSMN0826	生コンクリート 18-8-40BB	W/C 60%以下 単位C量230kg以上		m3	益田C	-	1,2,5	-	【T1030067】
TSMN0826	生コンクリート 18-8-40BB	W/C 60%以下 単位C量230kg以上		m3	津和野A,B	17,100	1,2,5	-	【T1030067】
TSMN0826	生コンクリート 18-8-40BB	W/C 60%以下 単位C量230kg以上		m3	津和野C	17,100	1,2,5	-	【T1030067】
TSMN0826	生コンクリート 18-8-40BB	W/C 60%以下 単位C量230kg以上		m3	津和野D	17,100	1,2,5	-	【T1030067】
TSMN0826	生コンクリート 18-8-40BB	W/C 60%以下 単位C量230kg以上		m3	隠岐A,B,C,D	22,600	1,2,5	-	【T1030067】
TSMN0826	生コンクリート 18-8-40BB	W/C 60%以下 単位C量230kg以上		m3	隠岐E	23,900	1,2,3,5	-	【T1030067】
TSMN0826	生コンクリート 18-8-40BB	W/C 60%以下 単位C量230kg以上		m3	隠岐F	23,750	1,2,3,5	-	【T1030067】
TSMN0826	生コンクリート 18-8-40BB	W/C 60%以下 単位C量230kg以上		m3	隠岐G	-	1,2,5	-	【T1030067】
TSMN0802	生コンクリート 18-12-40BB	W/C 60%以下		m3	松江A,B,C,D	16,990	1,2,5	-	【T1030069】
TSMN0802	生コンクリート 18-12-40BB	W/C 60%以下		m3	松江E	16,990	1,2,5	-	【T1030069】
TSMN0802	生コンクリート 18-12-40BB	W/C 60%以下		m3	松江F	17,090	1,2,5	-	【T1030069】
TSMN0802	生コンクリート 18-12-40BB	W/C 60%以下		m3	松江G	17,190	1,2,5	-	【T1030069】
TSMN0802	生コンクリート 18-12-40BB	W/C 60%以下		m3	松江H	17,290	1,2,5	-	【T1030069】
TSMN0802	生コンクリート 18-12-40BB	W/C 60%以下		m3	安来A,B	16,990	1,2,5	-	【T1030069】
TSMN0802	生コンクリート 18-12-40BB	W/C 60%以下		m3	安来C	17,190	1,2,5	-	【T1030069】
TSMN0802	生コンクリート 18-12-40BB	W/C 60%以下		m3	安来D,E	16,990	1,2,5	-	【T1030069】
TSMN0802	生コンクリート 18-12-40BB	W/C 60%以下		m3	安来F	17,190	1,2,5	-	【T1030069】
TSMN0802	生コンクリート 18-12-40BB	W/C 60%以下		m3	雲南A	18,190	1,2,5	-	【T1030069】
TSMN0802	生コンクリート 18-12-40BB	W/C 60%以下		m3	雲南B,C	18,190	1,2,5	-	【T1030069】
TSMN0802	生コンクリート 18-12-40BB	W/C 60%以下		m3	雲南D	18,190	1,2,5	-	【T1030069】
TSMN0802	生コンクリート 18-12-40BB	W/C 60%以下		m3	仁多A,B	18,190	1,2,5	-	【T1030069】
TSMN0802	生コンクリート 18-12-40BB	W/C 60%以下		m3	出雲A,B	16,690	1,2,5	-	【T1030069】
TSMN0802	生コンクリート 18-12-40BB	W/C 60%以下		m3	出雲C	16,690	1,2,5	-	【T1030069】
TSMN0802	生コンクリート 18-12-40BB	W/C 60%以下		m3	出雲D	16,690	1,2,5	-	【T1030069】
TSMN0802	生コンクリート 18-12-40BB	W/C 60%以下		m3	大田A,B	17,600	1,2,5	-	【T1030069】
TSMN0802	生コンクリート 18-12-40BB	W/C 60%以下		m3	県央A,B	17,600	1,2,5	-	【T1030069】
TSMN0802	生コンクリート 18-12-40BB	W/C 60%以下		m3	県央C	17,600	1,2,5	-	【T1030069】
TSMN0802	生コンクリート 18-12-40BB	W/C 60%以下		m3	浜田A,B	17,500	1,2,5	-	【T1030069】
TSMN0802	生コンクリート 18-12-40BB	W/C 60%以下		m3	浜田C,D,E,F	17,500	1,2,5	-	【T1030069】
TSMN0802	生コンクリート 18-12-40BB	W/C 60%以下		m3	浜田G	17,500	1,2,5	-	【T1030069】
TSMN0802	生コンクリート 18-12-40BB	W/C 60%以下		m3	益田A	17,250	1,2,5	-	【T1030069】
TSMN0802	生コンクリート 18-12-40BB	W/C 60%以下		m3	益田B	17,450	1,2,5	-	【T1030069】
TSMN0802	生コンクリート 18-12-40BB	W/C 60%以下		m3	益田C	-	1,2,5	-	【T1030069】
TSMN0802	生コンクリート 18-12-40BB	W/C 60%以下		m3	津和野A,B	17,250	1,2,5	-	【T1030069】
TSMN0802	生コンクリート 18-12-40BB	W/C 60%以下		m3	津和野C	17,250	1,2,5	-	【T1030069】
TSMN0802	生コンクリート 18-12-40BB	W/C 60%以下		m3	津和野D	17,250	1,2,5	-	【T1030069】
TSMN0802	生コンクリート 18-12-40BB	W/C 60%以下		m3	隠岐A,B,C,D	22,800	1,2,5	-	【T1030069】
TSMN0802	生コンクリート 18-12-40BB	W/C 60%以下		m3	隠岐E	24,100	1,2,3,5	-	【T1030069】
TSMN0802	生コンクリート 18-12-40BB	W/C 60%以下		m3	隠岐F	23,950	1,2,3,5	-	【T1030069】
TSMN0802	生コンクリート 18-12-40BB	W/C 60%以下		m3	隠岐G	-	1,2,5	-	【T1030069】

- 1.セメント種類は高炉セメント
- 2.小型車割増しは4t車を標準とする
- 3.隠岐2は大型車、小型車同様
- 4.曲げコンクリート4.5-2.5-40は工場渡し価格
- 5.摘要に記載のコードについても同じ

コード	名称	規格1	規格2	単位	単価地区	単価	注釈	海上輸送費	摘要
TSMN0827	生コンクリート 18-12-40BB	W/C 60%以下 単位C量270kg以上		m3	松江A,B,C,D	16,990	1,2,5	-	【T1030071】
TSMN0827	生コンクリート 18-12-40BB	W/C 60%以下 単位C量270kg以上		m3	松江E	16,990	1,2,5	-	【T1030071】
TSMN0827	生コンクリート 18-12-40BB	W/C 60%以下 単位C量270kg以上		m3	松江F	17,090	1,2,5	-	【T1030071】
TSMN0827	生コンクリート 18-12-40BB	W/C 60%以下 単位C量270kg以上		m3	松江G	17,190	1,2,5	-	【T1030071】
TSMN0827	生コンクリート 18-12-40BB	W/C 60%以下 単位C量270kg以上		m3	松江H	17,290	1,2,5	-	【T1030071】
TSMN0827	生コンクリート 18-12-40BB	W/C 60%以下 単位C量270kg以上		m3	安来A,B	16,990	1,2,5	-	【T1030071】
TSMN0827	生コンクリート 18-12-40BB	W/C 60%以下 単位C量270kg以上		m3	安来C	17,190	1,2,5	-	【T1030071】
TSMN0827	生コンクリート 18-12-40BB	W/C 60%以下 単位C量270kg以上		m3	安来D,E	16,990	1,2,5	-	【T1030071】
TSMN0827	生コンクリート 18-12-40BB	W/C 60%以下 単位C量270kg以上		m3	安来F	17,190	1,2,5	-	【T1030071】
TSMN0827	生コンクリート 18-12-40BB	W/C 60%以下 単位C量270kg以上		m3	雲南A	18,190	1,2,5	-	【T1030071】
TSMN0827	生コンクリート 18-12-40BB	W/C 60%以下 単位C量270kg以上		m3	雲南B,C	18,190	1,2,5	-	【T1030071】
TSMN0827	生コンクリート 18-12-40BB	W/C 60%以下 単位C量270kg以上		m3	雲南D	18,190	1,2,5	-	【T1030071】
TSMN0827	生コンクリート 18-12-40BB	W/C 60%以下 単位C量270kg以上		m3	仁多A,B	18,190	1,2,5	-	【T1030071】
TSMN0827	生コンクリート 18-12-40BB	W/C 60%以下 単位C量270kg以上		m3	出雲A,B	16,690	1,2,5	-	【T1030071】
TSMN0827	生コンクリート 18-12-40BB	W/C 60%以下 単位C量270kg以上		m3	出雲C	16,690	1,2,5	-	【T1030071】
TSMN0827	生コンクリート 18-12-40BB	W/C 60%以下 単位C量270kg以上		m3	出雲D	16,690	1,2,5	-	【T1030071】
TSMN0827	生コンクリート 18-12-40BB	W/C 60%以下 単位C量270kg以上		m3	大田A,B	18,000	1,2,5	-	【T1030071】
TSMN0827	生コンクリート 18-12-40BB	W/C 60%以下 単位C量270kg以上		m3	県央A,B	18,000	1,2,5	-	【T1030071】
TSMN0827	生コンクリート 18-12-40BB	W/C 60%以下 単位C量270kg以上		m3	県央C	18,000	1,2,5	-	【T1030071】
TSMN0827	生コンクリート 18-12-40BB	W/C 60%以下 単位C量270kg以上		m3	浜田A,B	17,500	1,2,5	-	【T1030071】
TSMN0827	生コンクリート 18-12-40BB	W/C 60%以下 単位C量270kg以上		m3	浜田C,D,E,F	17,500	1,2,5	-	【T1030071】
TSMN0827	生コンクリート 18-12-40BB	W/C 60%以下 単位C量270kg以上		m3	浜田G	17,500	1,2,5	-	【T1030071】
TSMN0827	生コンクリート 18-12-40BB	W/C 60%以下 単位C量270kg以上		m3	益田A	17,250	1,2,5	-	【T1030071】
TSMN0827	生コンクリート 18-12-40BB	W/C 60%以下 単位C量270kg以上		m3	益田B	17,450	1,2,5	-	【T1030071】
TSMN0827	生コンクリート 18-12-40BB	W/C 60%以下 単位C量270kg以上		m3	益田C	-	1,2,5	-	【T1030071】
TSMN0827	生コンクリート 18-12-40BB	W/C 60%以下 単位C量270kg以上		m3	津和野A,B	17,250	1,2,5	-	【T1030071】
TSMN0827	生コンクリート 18-12-40BB	W/C 60%以下 単位C量270kg以上		m3	津和野C	17,250	1,2,5	-	【T1030071】
TSMN0827	生コンクリート 18-12-40BB	W/C 60%以下 単位C量270kg以上		m3	津和野D	17,250	1,2,5	-	【T1030071】
TSMN0827	生コンクリート 18-12-40BB	W/C 60%以下 単位C量270kg以上		m3	隠岐A,B,C,D	22,800	1,2,5	-	【T1030071】
TSMN0827	生コンクリート 18-12-40BB	W/C 60%以下 単位C量270kg以上		m3	隠岐E	24,100	1,2,3,5	-	【T1030071】
TSMN0827	生コンクリート 18-12-40BB	W/C 60%以下 単位C量270kg以上		m3	隠岐F	23,950	1,2,3,5	-	【T1030071】
TSMN0827	生コンクリート 18-12-40BB	W/C 60%以下 単位C量270kg以上		m3	隠岐G	-	1,2,5	-	【T1030071】
TSMN0804	生コンクリート 18-15-40BB	W/C 60%以下		m3	松江A,B,C,D	17,140	1,2,5	-	【T1030157】
TSMN0804	生コンクリート 18-15-40BB	W/C 60%以下		m3	松江E	17,140	1,2,5	-	【T1030157】
TSMN0804	生コンクリート 18-15-40BB	W/C 60%以下		m3	松江F	17,240	1,2,5	-	【T1030157】
TSMN0804	生コンクリート 18-15-40BB	W/C 60%以下		m3	松江G	17,340	1,2,5	-	【T1030157】
TSMN0804	生コンクリート 18-15-40BB	W/C 60%以下		m3	松江H	17,440	1,2,5	-	【T1030157】
TSMN0804	生コンクリート 18-15-40BB	W/C 60%以下		m3	安来A,B	17,140	1,2,5	-	【T1030157】
TSMN0804	生コンクリート 18-15-40BB	W/C 60%以下		m3	安来C	17,340	1,2,5	-	【T1030157】
TSMN0804	生コンクリート 18-15-40BB	W/C 60%以下		m3	安来D,E	17,140	1,2,5	-	【T1030157】

- 1.セメント種類は高炉セメント
- 2.小型車割増しは4t車を標準とする
- 3.隠岐2は大型車、小型車同様
- 4.曲げコンクリート4.5-2.5-40は工場渡し価格
- 5.摘要に記載のコードについても同じ

コード	名称	規格1	規格2	単位	単価地区	単価	注釈	海上輸送費	摘要
TSMN0804	生コンクリート 18-15-40BB	W/C 60%以下		m3	安来F	17,340	1,2,5	—	【T1030157】
TSMN0804	生コンクリート 18-15-40BB	W/C 60%以下		m3	雲南A	18,340	1,2,5	—	【T1030157】
TSMN0804	生コンクリート 18-15-40BB	W/C 60%以下		m3	雲南B,C	18,340	1,2,5	—	【T1030157】
TSMN0804	生コンクリート 18-15-40BB	W/C 60%以下		m3	雲南D	18,340	1,2,5	—	【T1030157】
TSMN0804	生コンクリート 18-15-40BB	W/C 60%以下		m3	仁多A,B	18,340	1,2,5	—	【T1030157】
TSMN0804	生コンクリート 18-15-40BB	W/C 60%以下		m3	出雲A,B	16,840	1,2,5	—	【T1030157】
TSMN0804	生コンクリート 18-15-40BB	W/C 60%以下		m3	出雲C	16,840	1,2,5	—	【T1030157】
TSMN0804	生コンクリート 18-15-40BB	W/C 60%以下		m3	出雲D	16,840	1,2,5	—	【T1030157】
TSMN0804	生コンクリート 18-15-40BB	W/C 60%以下		m3	大田A,B	17,800	1,2,5	—	【T1030157】
TSMN0804	生コンクリート 18-15-40BB	W/C 60%以下		m3	県央A,B	17,800	1,2,5	—	【T1030157】
TSMN0804	生コンクリート 18-15-40BB	W/C 60%以下		m3	県央C	17,800	1,2,5	—	【T1030157】
TSMN0804	生コンクリート 18-15-40BB	W/C 60%以下		m3	浜田A,B	17,650	1,2,5	—	【T1030157】
TSMN0804	生コンクリート 18-15-40BB	W/C 60%以下		m3	浜田C,D,E,F	17,650	1,2,5	—	【T1030157】
TSMN0804	生コンクリート 18-15-40BB	W/C 60%以下		m3	浜田G	17,650	1,2,5	—	【T1030157】
TSMN0804	生コンクリート 18-15-40BB	W/C 60%以下		m3	益田A	17,400	1,2,5	—	【T1030157】
TSMN0804	生コンクリート 18-15-40BB	W/C 60%以下		m3	益田B	17,600	1,2,5	—	【T1030157】
TSMN0804	生コンクリート 18-15-40BB	W/C 60%以下		m3	益田C	—	1,2,5	—	【T1030157】
TSMN0804	生コンクリート 18-15-40BB	W/C 60%以下		m3	津和野A,B	17,400	1,2,5	—	【T1030157】
TSMN0804	生コンクリート 18-15-40BB	W/C 60%以下		m3	津和野C	17,400	1,2,5	—	【T1030157】
TSMN0804	生コンクリート 18-15-40BB	W/C 60%以下		m3	津和野D	17,400	1,2,5	—	【T1030157】
TSMN0804	生コンクリート 18-15-40BB	W/C 60%以下		m3	隠岐A,B,C,D	23,000	1,2,5	—	【T1030157】
TSMN0804	生コンクリート 18-15-40BB	W/C 60%以下		m3	隠岐E	24,300	1,2,3,5	—	【T1030157】
TSMN0804	生コンクリート 18-15-40BB	W/C 60%以下		m3	隠岐F	24,150	1,2,3,5	—	【T1030157】
TSMN0804	生コンクリート 18-15-40BB	W/C 60%以下		m3	隠岐G	—	1,2,5	—	【T1030157】
TSMN0828	生コンクリート 18-15-40BB	W/C 60%以下 単位C量270kg以上		m3	松江A,B,C,D	17,140	1,2,5	—	【T1030073】
TSMN0828	生コンクリート 18-15-40BB	W/C 60%以下 単位C量270kg以上		m3	松江E	17,140	1,2,5	—	【T1030073】
TSMN0828	生コンクリート 18-15-40BB	W/C 60%以下 単位C量270kg以上		m3	松江F	17,240	1,2,5	—	【T1030073】
TSMN0828	生コンクリート 18-15-40BB	W/C 60%以下 単位C量270kg以上		m3	松江G	17,340	1,2,5	—	【T1030073】
TSMN0828	生コンクリート 18-15-40BB	W/C 60%以下 単位C量270kg以上		m3	松江H	17,440	1,2,5	—	【T1030073】
TSMN0828	生コンクリート 18-15-40BB	W/C 60%以下 単位C量270kg以上		m3	安来A,B	17,140	1,2,5	—	【T1030073】
TSMN0828	生コンクリート 18-15-40BB	W/C 60%以下 単位C量270kg以上		m3	安来C	17,340	1,2,5	—	【T1030073】
TSMN0828	生コンクリート 18-15-40BB	W/C 60%以下 単位C量270kg以上		m3	安来D,E	17,140	1,2,5	—	【T1030073】
TSMN0828	生コンクリート 18-15-40BB	W/C 60%以下 単位C量270kg以上		m3	安来F	17,340	1,2,5	—	【T1030073】
TSMN0828	生コンクリート 18-15-40BB	W/C 60%以下 単位C量270kg以上		m3	雲南A	18,340	1,2,5	—	【T1030073】
TSMN0828	生コンクリート 18-15-40BB	W/C 60%以下 単位C量270kg以上		m3	雲南B,C	18,340	1,2,5	—	【T1030073】
TSMN0828	生コンクリート 18-15-40BB	W/C 60%以下 単位C量270kg以上		m3	雲南D	18,340	1,2,5	—	【T1030073】
TSMN0828	生コンクリート 18-15-40BB	W/C 60%以下 単位C量270kg以上		m3	仁多A,B	18,340	1,2,5	—	【T1030073】
TSMN0828	生コンクリート 18-15-40BB	W/C 60%以下 単位C量270kg以上		m3	出雲A,B	16,840	1,2,5	—	【T1030073】
TSMN0828	生コンクリート 18-15-40BB	W/C 60%以下 単位C量270kg以上		m3	出雲C	16,840	1,2,5	—	【T1030073】
TSMN0828	生コンクリート 18-15-40BB	W/C 60%以下 単位C量270kg以上		m3	出雲D	16,840	1,2,5	—	【T1030073】

- 1.セメント種類は高炉セメント
- 2.小型車割増しは4t車を標準とする
- 3.隠岐2は大型車、小型車同様
- 4.曲げコンクリート4.5-2.5-40は工場渡し価格
- 5.摘要に記載のコードについても同じ

コード	名称	規格1	規格2	単位	単価地区	単価	注釈	海上輸送費	摘要
TSMN0828	生コンクリート 18-15-40BB	W/C 60%以下 単位C量270kg以上		m3	大田A,B	17,800	1,2,5	-	【T1030073】
TSMN0828	生コンクリート 18-15-40BB	W/C 60%以下 単位C量270kg以上		m3	県央A,B	17,800	1,2,5	-	【T1030073】
TSMN0828	生コンクリート 18-15-40BB	W/C 60%以下 単位C量270kg以上		m3	県央C	17,800	1,2,5	-	【T1030073】
TSMN0828	生コンクリート 18-15-40BB	W/C 60%以下 単位C量270kg以上		m3	浜田A,B	17,650	1,2,5	-	【T1030073】
TSMN0828	生コンクリート 18-15-40BB	W/C 60%以下 単位C量270kg以上		m3	浜田C,D,E,F	17,650	1,2,5	-	【T1030073】
TSMN0828	生コンクリート 18-15-40BB	W/C 60%以下 単位C量270kg以上		m3	浜田G	17,650	1,2,5	-	【T1030073】
TSMN0828	生コンクリート 18-15-40BB	W/C 60%以下 単位C量270kg以上		m3	益田A	17,400	1,2,5	-	【T1030073】
TSMN0828	生コンクリート 18-15-40BB	W/C 60%以下 単位C量270kg以上		m3	益田B	17,600	1,2,5	-	【T1030073】
TSMN0828	生コンクリート 18-15-40BB	W/C 60%以下 単位C量270kg以上		m3	益田C	-	1,2,5	-	【T1030073】
TSMN0828	生コンクリート 18-15-40BB	W/C 60%以下 単位C量270kg以上		m3	津和野A,B	17,400	1,2,5	-	【T1030073】
TSMN0828	生コンクリート 18-15-40BB	W/C 60%以下 単位C量270kg以上		m3	津和野C	17,400	1,2,5	-	【T1030073】
TSMN0828	生コンクリート 18-15-40BB	W/C 60%以下 単位C量270kg以上		m3	津和野D	17,400	1,2,5	-	【T1030073】
TSMN0828	生コンクリート 18-15-40BB	W/C 60%以下 単位C量270kg以上		m3	隠岐A,B,C,D	23,000	1,2,5	-	【T1030073】
TSMN0828	生コンクリート 18-15-40BB	W/C 60%以下 単位C量270kg以上		m3	隠岐E	24,300	1,2,3,5	-	【T1030073】
TSMN0828	生コンクリート 18-15-40BB	W/C 60%以下 単位C量270kg以上		m3	隠岐F	24,150	1,2,3,5	-	【T1030073】
TSMN0828	生コンクリート 18-15-40BB	W/C 60%以下 単位C量270kg以上		m3	隠岐G	-	1,2,5	-	【T1030073】
TSMN0805	生コンクリート 18-18-20BB	W/C 60%以下		m3	松江A,B,C,D	17,710	1,2,5	-	【T1030159】
TSMN0805	生コンクリート 18-18-20BB	W/C 60%以下		m3	松江E	17,710	1,2,5	-	【T1030159】
TSMN0805	生コンクリート 18-18-20BB	W/C 60%以下		m3	松江F	17,810	1,2,5	-	【T1030159】
TSMN0805	生コンクリート 18-18-20BB	W/C 60%以下		m3	松江G	17,910	1,2,5	-	【T1030159】
TSMN0805	生コンクリート 18-18-20BB	W/C 60%以下		m3	松江H	18,010	1,2,5	-	【T1030159】
TSMN0805	生コンクリート 18-18-20BB	W/C 60%以下		m3	安来A,B	17,710	1,2,5	-	【T1030159】
TSMN0805	生コンクリート 18-18-20BB	W/C 60%以下		m3	安来C	17,910	1,2,5	-	【T1030159】
TSMN0805	生コンクリート 18-18-20BB	W/C 60%以下		m3	安来D,E	17,710	1,2,5	-	【T1030159】
TSMN0805	生コンクリート 18-18-20BB	W/C 60%以下		m3	安来F	17,910	1,2,5	-	【T1030159】
TSMN0805	生コンクリート 18-18-20BB	W/C 60%以下		m3	雲南A	18,910	1,2,5	-	【T1030159】
TSMN0805	生コンクリート 18-18-20BB	W/C 60%以下		m3	雲南B,C	18,910	1,2,5	-	【T1030159】
TSMN0805	生コンクリート 18-18-20BB	W/C 60%以下		m3	雲南D	18,910	1,2,5	-	【T1030159】
TSMN0805	生コンクリート 18-18-20BB	W/C 60%以下		m3	仁多A,B	18,910	1,2,5	-	【T1030159】
TSMN0805	生コンクリート 18-18-20BB	W/C 60%以下		m3	出雲A,B	17,410	1,2,5	-	【T1030159】
TSMN0805	生コンクリート 18-18-20BB	W/C 60%以下		m3	出雲C	17,410	1,2,5	-	【T1030159】
TSMN0805	生コンクリート 18-18-20BB	W/C 60%以下		m3	出雲D	17,410	1,2,5	-	【T1030159】
TSMN0805	生コンクリート 18-18-20BB	W/C 60%以下		m3	大田A,B	18,300	1,2,5	-	【T1030159】
TSMN0805	生コンクリート 18-18-20BB	W/C 60%以下		m3	県央A,B	18,300	1,2,5	-	【T1030159】
TSMN0805	生コンクリート 18-18-20BB	W/C 60%以下		m3	県央C	18,300	1,2,5	-	【T1030159】
TSMN0805	生コンクリート 18-18-20BB	W/C 60%以下		m3	浜田A,B	19,200	1,2,5	-	【T1030159】
TSMN0805	生コンクリート 18-18-20BB	W/C 60%以下		m3	浜田C,D,E,F	19,200	1,2,5	-	【T1030159】
TSMN0805	生コンクリート 18-18-20BB	W/C 60%以下		m3	浜田G	19,200	1,2,5	-	【T1030159】
TSMN0805	生コンクリート 18-18-20BB	W/C 60%以下		m3	益田A	18,700	1,2,5	-	【T1030159】
TSMN0805	生コンクリート 18-18-20BB	W/C 60%以下		m3	益田B	18,900	1,2,5	-	【T1030159】

- 1.セメント種類は高炉セメント
- 2.小型車割増しは4t車を標準とする
- 3.隠岐2は大型車、小型車同様
- 4.曲げコンクリート4.5-2.5-40は工場渡し価格
- 5.摘要に記載のコードについても同じ

コード	名称	規格1	規格2	単位	単価地区	単価	注釈	海上輸送費	摘要
TSMN0805	生コンクリート 18-18-20BB	W/C 60%以下		m3	益田C	-	1,2,5	-	【T1030159】
TSMN0805	生コンクリート 18-18-20BB	W/C 60%以下		m3	津和野A,B	18,700	1,2,5	-	【T1030159】
TSMN0805	生コンクリート 18-18-20BB	W/C 60%以下		m3	津和野C	18,700	1,2,5	-	【T1030159】
TSMN0805	生コンクリート 18-18-20BB	W/C 60%以下		m3	津和野D	18,700	1,2,5	-	【T1030159】
TSMN0805	生コンクリート 18-18-20BB	W/C 60%以下		m3	隠岐A,B,C,D	23,500	1,2,5	-	【T1030159】
TSMN0805	生コンクリート 18-18-20BB	W/C 60%以下		m3	隠岐E	25,000	1,2,3,5	-	【T1030159】
TSMN0805	生コンクリート 18-18-20BB	W/C 60%以下		m3	隠岐F	24,850	1,2,3,5	-	【T1030159】
TSMN0805	生コンクリート 18-18-20BB	W/C 60%以下		m3	隠岐G	-	1,2,5	-	【T1030159】
TSMN0831	生コンクリート 21-8-40BB	W/C 65%以下		m3	松江A,B,C,D	16,820	1,2	-	
TSMN0831	生コンクリート 21-8-40BB	W/C 65%以下		m3	松江E	16,820	1,2	-	
TSMN0831	生コンクリート 21-8-40BB	W/C 65%以下		m3	松江F	16,920	1,2	-	
TSMN0831	生コンクリート 21-8-40BB	W/C 65%以下		m3	松江G	17,020	1,2	-	
TSMN0831	生コンクリート 21-8-40BB	W/C 65%以下		m3	松江H	17,120	1,2	-	
TSMN0831	生コンクリート 21-8-40BB	W/C 65%以下		m3	安来A,B	16,820	1,2	-	
TSMN0831	生コンクリート 21-8-40BB	W/C 65%以下		m3	安来C	17,020	1,2	-	
TSMN0831	生コンクリート 21-8-40BB	W/C 65%以下		m3	安来D,E	16,820	1,2	-	
TSMN0831	生コンクリート 21-8-40BB	W/C 65%以下		m3	安来F	17,020	1,2	-	
TSMN0831	生コンクリート 21-8-40BB	W/C 65%以下		m3	雲南A	18,020	1,2	-	
TSMN0831	生コンクリート 21-8-40BB	W/C 65%以下		m3	雲南B,C	18,020	1,2	-	
TSMN0831	生コンクリート 21-8-40BB	W/C 65%以下		m3	雲南D	18,020	1,2	-	
TSMN0831	生コンクリート 21-8-40BB	W/C 65%以下		m3	仁多A,B	18,020	1,2	-	
TSMN0831	生コンクリート 21-8-40BB	W/C 65%以下		m3	出雲A,B	16,520	1,2	-	
TSMN0831	生コンクリート 21-8-40BB	W/C 65%以下		m3	出雲C	16,520	1,2	-	
TSMN0831	生コンクリート 21-8-40BB	W/C 65%以下		m3	出雲D	16,520	1,2	-	
TSMN0831	生コンクリート 21-8-40BB	W/C 65%以下		m3	大田A,B	17,400	1,2	-	
TSMN0831	生コンクリート 21-8-40BB	W/C 65%以下		m3	県央A,B	17,400	1,2	-	
TSMN0831	生コンクリート 21-8-40BB	W/C 65%以下		m3	県央C	17,400	1,2	-	
TSMN0831	生コンクリート 21-8-40BB	W/C 65%以下		m3	浜田A,B	16,950	1,2	-	
TSMN0831	生コンクリート 21-8-40BB	W/C 65%以下		m3	浜田C,D,E,F	16,950	1,2	-	
TSMN0831	生コンクリート 21-8-40BB	W/C 65%以下		m3	浜田G	16,950	1,2	-	
TSMN0831	生コンクリート 21-8-40BB	W/C 65%以下		m3	益田A	17,100	1,2	-	
TSMN0831	生コンクリート 21-8-40BB	W/C 65%以下		m3	益田B	17,300	1,2	-	
TSMN0831	生コンクリート 21-8-40BB	W/C 65%以下		m3	益田C	-	1,2	-	
TSMN0831	生コンクリート 21-8-40BB	W/C 65%以下		m3	津和野A,B	17,100	1,2	-	
TSMN0831	生コンクリート 21-8-40BB	W/C 65%以下		m3	津和野C	17,100	1,2	-	
TSMN0831	生コンクリート 21-8-40BB	W/C 65%以下		m3	津和野D	17,100	1,2	-	
TSMN0831	生コンクリート 21-8-40BB	W/C 65%以下		m3	隠岐A,B,C,D	22,600	1,2	-	
TSMN0831	生コンクリート 21-8-40BB	W/C 65%以下		m3	隠岐E	23,900	1,2,3	-	
TSMN0831	生コンクリート 21-8-40BB	W/C 65%以下		m3	隠岐F	23,750	1,2,3	-	
TSMN0831	生コンクリート 21-8-40BB	W/C 65%以下		m3	隠岐G	-	1,2	-	

- 1.セメント種類は高炉セメント
- 2.小型車割増しは4t車を標準とする
- 3.隠岐2は大型車、小型車同様
- 4.曲げコンクリート4.5-2.5-40は工場渡し価格
- 5.摘要に記載のコードについても同じ

コード	名称	規格1	規格2	単位	単価地区	単価	注釈	海上輸送費	摘要
TSMN0836	生コンクリート 21-8-20BB	W/C 65%以下		m3	松江A,B,C,D	17,140	1,2	—	
TSMN0836	生コンクリート 21-8-20BB	W/C 65%以下		m3	松江E	17,140	1,2	—	
TSMN0836	生コンクリート 21-8-20BB	W/C 65%以下		m3	松江F	17,240	1,2	—	
TSMN0836	生コンクリート 21-8-20BB	W/C 65%以下		m3	松江G	17,340	1,2	—	
TSMN0836	生コンクリート 21-8-20BB	W/C 65%以下		m3	松江H	17,440	1,2	—	
TSMN0836	生コンクリート 21-8-20BB	W/C 65%以下		m3	安来A,B	17,140	1,2	—	
TSMN0836	生コンクリート 21-8-20BB	W/C 65%以下		m3	安来C	17,340	1,2	—	
TSMN0836	生コンクリート 21-8-20BB	W/C 65%以下		m3	安来D,E	17,140	1,2	—	
TSMN0836	生コンクリート 21-8-20BB	W/C 65%以下		m3	安来F	17,340	1,2	—	
TSMN0836	生コンクリート 21-8-20BB	W/C 65%以下		m3	雲南A	18,340	1,2	—	
TSMN0836	生コンクリート 21-8-20BB	W/C 65%以下		m3	雲南B,C	18,340	1,2	—	
TSMN0836	生コンクリート 21-8-20BB	W/C 65%以下		m3	雲南D	18,340	1,2	—	
TSMN0836	生コンクリート 21-8-20BB	W/C 65%以下		m3	仁多A,B	18,340	1,2	—	
TSMN0836	生コンクリート 21-8-20BB	W/C 65%以下		m3	出雲A,B	16,840	1,2	—	
TSMN0836	生コンクリート 21-8-20BB	W/C 65%以下		m3	出雲C	16,840	1,2	—	
TSMN0836	生コンクリート 21-8-20BB	W/C 65%以下		m3	出雲D	16,840	1,2	—	
TSMN0836	生コンクリート 21-8-20BB	W/C 65%以下		m3	大田A,B	17,700	1,2	—	
TSMN0836	生コンクリート 21-8-20BB	W/C 65%以下		m3	県央A,B	17,700	1,2	—	
TSMN0836	生コンクリート 21-8-20BB	W/C 65%以下		m3	県央C	17,700	1,2	—	
TSMN0836	生コンクリート 21-8-20BB	W/C 65%以下		m3	浜田A,B	17,450	1,2	—	
TSMN0836	生コンクリート 21-8-20BB	W/C 65%以下		m3	浜田C,D,E,F	17,450	1,2	—	
TSMN0836	生コンクリート 21-8-20BB	W/C 65%以下		m3	浜田G	17,450	1,2	—	
TSMN0836	生コンクリート 21-8-20BB	W/C 65%以下		m3	益田A	17,400	1,2	—	
TSMN0836	生コンクリート 21-8-20BB	W/C 65%以下		m3	益田B	17,600	1,2	—	
TSMN0836	生コンクリート 21-8-20BB	W/C 65%以下		m3	益田C	-	1,2	—	
TSMN0836	生コンクリート 21-8-20BB	W/C 65%以下		m3	津和野A,B	17,400	1,2	—	
TSMN0836	生コンクリート 21-8-20BB	W/C 65%以下		m3	津和野C	17,400	1,2	—	
TSMN0836	生コンクリート 21-8-20BB	W/C 65%以下		m3	津和野D	17,400	1,2	—	
TSMN0836	生コンクリート 21-8-20BB	W/C 65%以下		m3	隠岐A,B,C,D	22,900	1,2	—	
TSMN0836	生コンクリート 21-8-20BB	W/C 65%以下		m3	隠岐E	24,400	1,2,3	—	
TSMN0836	生コンクリート 21-8-20BB	W/C 65%以下		m3	隠岐F	24,250	1,2,3	—	
TSMN0836	生コンクリート 21-8-20BB	W/C 65%以下		m3	隠岐G	-	1,2	—	
TSMN0832	生コンクリート 21-12-40BB	W/C 65%以下		m3	松江A,B,C,D	16,990	1,2	—	
TSMN0832	生コンクリート 21-12-40BB	W/C 65%以下		m3	松江E	16,990	1,2	—	
TSMN0832	生コンクリート 21-12-40BB	W/C 65%以下		m3	松江F	17,090	1,2	—	
TSMN0832	生コンクリート 21-12-40BB	W/C 65%以下		m3	松江G	17,190	1,2	—	
TSMN0832	生コンクリート 21-12-40BB	W/C 65%以下		m3	松江H	17,290	1,2	—	
TSMN0832	生コンクリート 21-12-40BB	W/C 65%以下		m3	安来A,B	16,990	1,2	—	
TSMN0832	生コンクリート 21-12-40BB	W/C 65%以下		m3	安来C	17,190	1,2	—	
TSMN0832	生コンクリート 21-12-40BB	W/C 65%以下		m3	安来D,E	16,990	1,2	—	

- 1.セメント種類は高炉セメント
- 2.小型車割増しは4t車を標準とする
- 3.隠岐2は大型車、小型車同様
- 4.曲げコンクリート4.5-2.5-40は工場渡し価格
- 5.摘要に記載のコードについても同じ

コード	名称	規格1	規格2	単位	単価地区	単価	注釈	海上輸送費	摘要
TSMN0832	生コンクリート 21-12-40BB	W/C 65%以下		m3	安来F	17,190	1,2	—	
TSMN0832	生コンクリート 21-12-40BB	W/C 65%以下		m3	雲南A	18,190	1,2	—	
TSMN0832	生コンクリート 21-12-40BB	W/C 65%以下		m3	雲南B,C	18,190	1,2	—	
TSMN0832	生コンクリート 21-12-40BB	W/C 65%以下		m3	雲南D	18,190	1,2	—	
TSMN0832	生コンクリート 21-12-40BB	W/C 65%以下		m3	仁多A,B	18,190	1,2	—	
TSMN0832	生コンクリート 21-12-40BB	W/C 65%以下		m3	出雲A,B	16,690	1,2	—	
TSMN0832	生コンクリート 21-12-40BB	W/C 65%以下		m3	出雲C	16,690	1,2	—	
TSMN0832	生コンクリート 21-12-40BB	W/C 65%以下		m3	出雲D	16,690	1,2	—	
TSMN0832	生コンクリート 21-12-40BB	W/C 65%以下		m3	大田A,B	17,600	1,2	—	
TSMN0832	生コンクリート 21-12-40BB	W/C 65%以下		m3	県央A,B	17,600	1,2	—	
TSMN0832	生コンクリート 21-12-40BB	W/C 65%以下		m3	県央C	17,600	1,2	—	
TSMN0832	生コンクリート 21-12-40BB	W/C 65%以下		m3	浜田A,B	17,100	1,2	—	
TSMN0832	生コンクリート 21-12-40BB	W/C 65%以下		m3	浜田C,D,E,F	17,100	1,2	—	
TSMN0832	生コンクリート 21-12-40BB	W/C 65%以下		m3	浜田G	17,100	1,2	—	
TSMN0832	生コンクリート 21-12-40BB	W/C 65%以下		m3	益田A	17,250	1,2	—	
TSMN0832	生コンクリート 21-12-40BB	W/C 65%以下		m3	益田B	17,450	1,2	—	
TSMN0832	生コンクリート 21-12-40BB	W/C 65%以下		m3	益田C	—	1,2	—	
TSMN0832	生コンクリート 21-12-40BB	W/C 65%以下		m3	津和野A,B	17,250	1,2	—	
TSMN0832	生コンクリート 21-12-40BB	W/C 65%以下		m3	津和野C	17,250	1,2	—	
TSMN0832	生コンクリート 21-12-40BB	W/C 65%以下		m3	津和野D	17,250	1,2	—	
TSMN0832	生コンクリート 21-12-40BB	W/C 65%以下		m3	隠岐A,B,C,D	22,800	1,2	—	
TSMN0832	生コンクリート 21-12-40BB	W/C 65%以下		m3	隠岐E	24,100	1,2,3	—	
TSMN0832	生コンクリート 21-12-40BB	W/C 65%以下		m3	隠岐F	23,950	1,2,3	—	
TSMN0832	生コンクリート 21-12-40BB	W/C 65%以下		m3	隠岐G	—	1,2	—	
TSMN0837	生コンクリート 21-12-20BB	W/C 65%以下		m3	松江A,B,C,D	17,340	1,2	—	
TSMN0837	生コンクリート 21-12-20BB	W/C 65%以下		m3	松江E	17,340	1,2	—	
TSMN0837	生コンクリート 21-12-20BB	W/C 65%以下		m3	松江F	17,440	1,2	—	
TSMN0837	生コンクリート 21-12-20BB	W/C 65%以下		m3	松江G	17,540	1,2	—	
TSMN0837	生コンクリート 21-12-20BB	W/C 65%以下		m3	松江H	17,640	1,2	—	
TSMN0837	生コンクリート 21-12-20BB	W/C 65%以下		m3	安来A,B	17,340	1,2	—	
TSMN0837	生コンクリート 21-12-20BB	W/C 65%以下		m3	安来C	17,540	1,2	—	
TSMN0837	生コンクリート 21-12-20BB	W/C 65%以下		m3	安来D,E	17,340	1,2	—	
TSMN0837	生コンクリート 21-12-20BB	W/C 65%以下		m3	安来F	17,540	1,2	—	
TSMN0837	生コンクリート 21-12-20BB	W/C 65%以下		m3	雲南A	18,540	1,2	—	
TSMN0837	生コンクリート 21-12-20BB	W/C 65%以下		m3	雲南B,C	18,540	1,2	—	
TSMN0837	生コンクリート 21-12-20BB	W/C 65%以下		m3	雲南D	18,540	1,2	—	
TSMN0837	生コンクリート 21-12-20BB	W/C 65%以下		m3	仁多A,B	18,540	1,2	—	
TSMN0837	生コンクリート 21-12-20BB	W/C 65%以下		m3	出雲A,B	17,040	1,2	—	
TSMN0837	生コンクリート 21-12-20BB	W/C 65%以下		m3	出雲C	17,040	1,2	—	
TSMN0837	生コンクリート 21-12-20BB	W/C 65%以下		m3	出雲D	17,040	1,2	—	

- 1.セメント種類は高炉セメント
- 2.小型車割増しは4t車を標準とする
- 3.隠岐2は大型車、小型車同様
- 4.曲げコンクリート4.5-2.5-40は工場渡し価格
- 5.摘要に記載のコードについても同じ

コード	名称	規格1	規格2	単位	単価地区	単価	注釈	海上輸送費	摘要
TSMN0837	生コンクリート 21-12-20BB	W/C 65%以下		m3	大田A,B	17,900	1,2	-	
TSMN0837	生コンクリート 21-12-20BB	W/C 65%以下		m3	県央A,B	17,900	1,2	-	
TSMN0837	生コンクリート 21-12-20BB	W/C 65%以下		m3	県央C	17,900	1,2	-	
TSMN0837	生コンクリート 21-12-20BB	W/C 65%以下		m3	浜田A,B	17,600	1,2	-	
TSMN0837	生コンクリート 21-12-20BB	W/C 65%以下		m3	浜田C,D,E,F	17,600	1,2	-	
TSMN0837	生コンクリート 21-12-20BB	W/C 65%以下		m3	浜田G	17,600	1,2	-	
TSMN0837	生コンクリート 21-12-20BB	W/C 65%以下		m3	益田A	17,550	1,2	-	
TSMN0837	生コンクリート 21-12-20BB	W/C 65%以下		m3	益田B	17,750	1,2	-	
TSMN0837	生コンクリート 21-12-20BB	W/C 65%以下		m3	益田C	-	1,2	-	
TSMN0837	生コンクリート 21-12-20BB	W/C 65%以下		m3	津和野A,B	17,550	1,2	-	
TSMN0837	生コンクリート 21-12-20BB	W/C 65%以下		m3	津和野C	17,550	1,2	-	
TSMN0837	生コンクリート 21-12-20BB	W/C 65%以下		m3	津和野D	17,550	1,2	-	
TSMN0837	生コンクリート 21-12-20BB	W/C 65%以下		m3	隠岐A,B,C,D	23,200	1,2	-	
TSMN0837	生コンクリート 21-12-20BB	W/C 65%以下		m3	隠岐E	24,700	1,2,3	-	
TSMN0837	生コンクリート 21-12-20BB	W/C 65%以下		m3	隠岐F	24,550	1,2,3	-	
TSMN0837	生コンクリート 21-12-20BB	W/C 65%以下		m3	隠岐G	-	1,2	-	
TSMN0812	生コンクリート 21-8-20BB	W/C 55%以下		m3	松江A,B,C,D	17,600	1,2,5	-	【TTPCD0008】 【T1030077】 【TTPC00065】
TSMN0812	生コンクリート 21-8-20BB	W/C 55%以下		m3	松江E	17,600	1,2,5	-	【TTPCD0008】 【T1030077】 【TTPC00065】
TSMN0812	生コンクリート 21-8-20BB	W/C 55%以下		m3	松江F	17,700	1,2,5	-	【TTPCD0008】 【T1030077】 【TTPC00065】
TSMN0812	生コンクリート 21-8-20BB	W/C 55%以下		m3	松江G	17,800	1,2,5	-	【TTPCD0008】 【T1030077】 【TTPC00065】
TSMN0812	生コンクリート 21-8-20BB	W/C 55%以下		m3	松江H	17,900	1,2,5	-	【TTPCD0008】 【T1030077】 【TTPC00065】
TSMN0812	生コンクリート 21-8-20BB	W/C 55%以下		m3	安来A,B	17,600	1,2,5	-	【TTPCD0008】 【T1030077】 【TTPC00065】
TSMN0812	生コンクリート 21-8-20BB	W/C 55%以下		m3	安来C	17,800	1,2,5	-	【TTPCD0008】 【T1030077】 【TTPC00065】
TSMN0812	生コンクリート 21-8-20BB	W/C 55%以下		m3	安来D,E	17,600	1,2,5	-	【TTPCD0008】 【T1030077】 【TTPC00065】
TSMN0812	生コンクリート 21-8-20BB	W/C 55%以下		m3	安来F	17,800	1,2,5	-	【TTPCD0008】 【T1030077】 【TTPC00065】
TSMN0812	生コンクリート 21-8-20BB	W/C 55%以下		m3	雲南A	18,800	1,2,5	-	【TTPCD0008】 【T1030077】 【TTPC00065】
TSMN0812	生コンクリート 21-8-20BB	W/C 55%以下		m3	雲南B,C	18,800	1,2,5	-	【TTPCD0008】 【T1030077】 【TTPC00065】
TSMN0812	生コンクリート 21-8-20BB	W/C 55%以下		m3	雲南D	18,800	1,2,5	-	【TTPCD0008】 【T1030077】 【TTPC00065】
TSMN0812	生コンクリート 21-8-20BB	W/C 55%以下		m3	仁多A,B	18,800	1,2,5	-	【TTPCD0008】 【T1030077】 【TTPC00065】
TSMN0812	生コンクリート 21-8-20BB	W/C 55%以下		m3	出雲A,B	17,300	1,2,5	-	【TTPCD0008】 【T1030077】 【TTPC00065】
TSMN0812	生コンクリート 21-8-20BB	W/C 55%以下		m3	出雲C	17,300	1,2,5	-	【TTPCD0008】 【T1030077】 【TTPC00065】
TSMN0812	生コンクリート 21-8-20BB	W/C 55%以下		m3	出雲D	17,300	1,2,5	-	【TTPCD0008】 【T1030077】 【TTPC00065】
TSMN0812	生コンクリート 21-8-20BB	W/C 55%以下		m3	大田A,B	18,200	1,2,5	-	【TTPCD0008】 【T1030077】 【TTPC00065】
TSMN0812	生コンクリート 21-8-20BB	W/C 55%以下		m3	県央A,B	18,200	1,2,5	-	【TTPCD0008】 【T1030077】 【TTPC00065】
TSMN0812	生コンクリート 21-8-20BB	W/C 55%以下		m3	県央C	18,200	1,2,5	-	【TTPCD0008】 【T1030077】 【TTPC00065】
TSMN0812	生コンクリート 21-8-20BB	W/C 55%以下		m3	浜田A,B	18,300	1,2,5	-	【TTPCD0008】 【T1030077】 【TTPC00065】
TSMN0812	生コンクリート 21-8-20BB	W/C 55%以下		m3	浜田C,D,E,F	18,300	1,2,5	-	【TTPCD0008】 【T1030077】 【TTPC00065】
TSMN0812	生コンクリート 21-8-20BB	W/C 55%以下		m3	浜田G	18,300	1,2,5	-	【TTPCD0008】 【T1030077】 【TTPC00065】
TSMN0812	生コンクリート 21-8-20BB	W/C 55%以下		m3	益田A	17,750	1,2,5	-	【TTPCD0008】 【T1030077】 【TTPC00065】
TSMN0812	生コンクリート 21-8-20BB	W/C 55%以下		m3	益田B	17,950	1,2,5	-	【TTPCD0008】 【T1030077】 【TTPC00065】

- 1.セメント種類は高炉セメント
- 2.小型車割増しは4t車を標準とする
- 3.隠岐2は大型車、小型車同様
- 4.曲げコンクリート4.5-2.5-40は工場渡し価格
- 5.摘要に記載のコードについても同じ

コード	名称	規格1	規格2	単位	単価地区	単価	注釈	海上輸送費	摘要
TSMN0812	生コンクリート 21-8-20BB	W/C 55%以下		m3	益田C	-	1,2,5	-	【TTPCD0008】【T1030077】【TTPC00065】
TSMN0812	生コンクリート 21-8-20BB	W/C 55%以下		m3	津和野A,B	17,750	1,2,5	-	【TTPCD0008】【T1030077】【TTPC00065】
TSMN0812	生コンクリート 21-8-20BB	W/C 55%以下		m3	津和野C	17,750	1,2,5	-	【TTPCD0008】【T1030077】【TTPC00065】
TSMN0812	生コンクリート 21-8-20BB	W/C 55%以下		m3	津和野D	17,750	1,2,5	-	【TTPCD0008】【T1030077】【TTPC00065】
TSMN0812	生コンクリート 21-8-20BB	W/C 55%以下		m3	隠岐A,B,C,D	23,400	1,2,5	-	【TTPCD0008】【T1030077】【TTPC00065】
TSMN0812	生コンクリート 21-8-20BB	W/C 55%以下		m3	隠岐E	24,900	1,2,3,5	-	【TTPCD0008】【T1030077】【TTPC00065】
TSMN0812	生コンクリート 21-8-20BB	W/C 55%以下		m3	隠岐F	24,750	1,2,3,5	-	【TTPCD0008】【T1030077】【TTPC00065】
TSMN0812	生コンクリート 21-8-20BB	W/C 55%以下		m3	隠岐G	-	1,2,5	-	【TTPCD0008】【T1030077】【TTPC00065】
TSMN0810	生コンクリート 21-8-40BB	W/C 55%以下		m3	松江A,B,C,D	17,220	1,2,5	-	【TTPCD0011】【T1030079】
TSMN0810	生コンクリート 21-8-40BB	W/C 55%以下		m3	松江E	17,220	1,2,5	-	【TTPCD0011】【T1030079】
TSMN0810	生コンクリート 21-8-40BB	W/C 55%以下		m3	松江F	17,320	1,2,5	-	【TTPCD0011】【T1030079】
TSMN0810	生コンクリート 21-8-40BB	W/C 55%以下		m3	松江G	17,420	1,2,5	-	【TTPCD0011】【T1030079】
TSMN0810	生コンクリート 21-8-40BB	W/C 55%以下		m3	松江H	17,520	1,2,5	-	【TTPCD0011】【T1030079】
TSMN0810	生コンクリート 21-8-40BB	W/C 55%以下		m3	安来A,B	17,220	1,2,5	-	【TTPCD0011】【T1030079】
TSMN0810	生コンクリート 21-8-40BB	W/C 55%以下		m3	安来C	17,420	1,2,5	-	【TTPCD0011】【T1030079】
TSMN0810	生コンクリート 21-8-40BB	W/C 55%以下		m3	安来D,E	17,220	1,2,5	-	【TTPCD0011】【T1030079】
TSMN0810	生コンクリート 21-8-40BB	W/C 55%以下		m3	安来F	17,420	1,2,5	-	【TTPCD0011】【T1030079】
TSMN0810	生コンクリート 21-8-40BB	W/C 55%以下		m3	雲南A	18,420	1,2,5	-	【TTPCD0011】【T1030079】
TSMN0810	生コンクリート 21-8-40BB	W/C 55%以下		m3	雲南B,C	18,420	1,2,5	-	【TTPCD0011】【T1030079】
TSMN0810	生コンクリート 21-8-40BB	W/C 55%以下		m3	雲南D	18,420	1,2,5	-	【TTPCD0011】【T1030079】
TSMN0810	生コンクリート 21-8-40BB	W/C 55%以下		m3	仁多A,B	18,420	1,2,5	-	【TTPCD0011】【T1030079】
TSMN0810	生コンクリート 21-8-40BB	W/C 55%以下		m3	出雲A,B	16,920	1,2,5	-	【TTPCD0011】【T1030079】
TSMN0810	生コンクリート 21-8-40BB	W/C 55%以下		m3	出雲C	16,920	1,2,5	-	【TTPCD0011】【T1030079】
TSMN0810	生コンクリート 21-8-40BB	W/C 55%以下		m3	出雲D	16,920	1,2,5	-	【TTPCD0011】【T1030079】
TSMN0810	生コンクリート 21-8-40BB	W/C 55%以下		m3	大田A,B	17,800	1,2,5	-	【TTPCD0011】【T1030079】
TSMN0810	生コンクリート 21-8-40BB	W/C 55%以下		m3	県央A,B	17,800	1,2,5	-	【TTPCD0011】【T1030079】
TSMN0810	生コンクリート 21-8-40BB	W/C 55%以下		m3	県央C	17,800	1,2,5	-	【TTPCD0011】【T1030079】
TSMN0810	生コンクリート 21-8-40BB	W/C 55%以下		m3	浜田A,B	17,700	1,2,5	-	【TTPCD0011】【T1030079】
TSMN0810	生コンクリート 21-8-40BB	W/C 55%以下		m3	浜田C,D,E,F	17,700	1,2,5	-	【TTPCD0011】【T1030079】
TSMN0810	生コンクリート 21-8-40BB	W/C 55%以下		m3	浜田G	17,700	1,2,5	-	【TTPCD0011】【T1030079】
TSMN0810	生コンクリート 21-8-40BB	W/C 55%以下		m3	益田A	17,450	1,2,5	-	【TTPCD0011】【T1030079】
TSMN0810	生コンクリート 21-8-40BB	W/C 55%以下		m3	益田B	17,650	1,2,5	-	【TTPCD0011】【T1030079】
TSMN0810	生コンクリート 21-8-40BB	W/C 55%以下		m3	益田C	-	1,2,5	-	【TTPCD0011】【T1030079】
TSMN0810	生コンクリート 21-8-40BB	W/C 55%以下		m3	津和野A,B	17,450	1,2,5	-	【TTPCD0011】【T1030079】
TSMN0810	生コンクリート 21-8-40BB	W/C 55%以下		m3	津和野C	17,450	1,2,5	-	【TTPCD0011】【T1030079】
TSMN0810	生コンクリート 21-8-40BB	W/C 55%以下		m3	津和野D	17,450	1,2,5	-	【TTPCD0011】【T1030079】
TSMN0810	生コンクリート 21-8-40BB	W/C 55%以下		m3	隠岐A,B,C,D	23,100	1,2,5	-	【TTPCD0011】【T1030079】
TSMN0810	生コンクリート 21-8-40BB	W/C 55%以下		m3	隠岐E	24,300	1,2,3,5	-	【TTPCD0011】【T1030079】
TSMN0810	生コンクリート 21-8-40BB	W/C 55%以下		m3	隠岐F	24,150	1,2,3,5	-	【TTPCD0011】【T1030079】
TSMN0810	生コンクリート 21-8-40BB	W/C 55%以下		m3	隠岐G	-	1,2,5	-	【TTPCD0011】【T1030079】

- 1.セメント種類は高炉セメント
- 2.小型車割増しは4t車を標準とする
- 3.隠岐2は大型車、小型車同様
- 4.曲げコンクリート4.5-2.5-40は工場渡し価格
- 5.摘要に記載のコードについても同じ

コード	名称	規格1	規格2	単位	単価地区	単価	注釈	海上輸送費	摘要
TSMN0813	生コンクリート 21-12-20BB	W/C 55%以下		m3	松江A,B,C,D	17,810	1,2,5	-	【T1030081】
TSMN0813	生コンクリート 21-12-20BB	W/C 55%以下		m3	松江E	17,810	1,2,5	-	【T1030081】
TSMN0813	生コンクリート 21-12-20BB	W/C 55%以下		m3	松江F	17,910	1,2,5	-	【T1030081】
TSMN0813	生コンクリート 21-12-20BB	W/C 55%以下		m3	松江G	18,010	1,2,5	-	【T1030081】
TSMN0813	生コンクリート 21-12-20BB	W/C 55%以下		m3	松江H	18,110	1,2,5	-	【T1030081】
TSMN0813	生コンクリート 21-12-20BB	W/C 55%以下		m3	安来A,B	17,810	1,2,5	-	【T1030081】
TSMN0813	生コンクリート 21-12-20BB	W/C 55%以下		m3	安来C	18,010	1,2,5	-	【T1030081】
TSMN0813	生コンクリート 21-12-20BB	W/C 55%以下		m3	安来D,E	17,810	1,2,5	-	【T1030081】
TSMN0813	生コンクリート 21-12-20BB	W/C 55%以下		m3	安来F	18,010	1,2,5	-	【T1030081】
TSMN0813	生コンクリート 21-12-20BB	W/C 55%以下		m3	雲南A	19,010	1,2,5	-	【T1030081】
TSMN0813	生コンクリート 21-12-20BB	W/C 55%以下		m3	雲南B,C	19,010	1,2,5	-	【T1030081】
TSMN0813	生コンクリート 21-12-20BB	W/C 55%以下		m3	雲南D	19,010	1,2,5	-	【T1030081】
TSMN0813	生コンクリート 21-12-20BB	W/C 55%以下		m3	仁多A,B	19,010	1,2,5	-	【T1030081】
TSMN0813	生コンクリート 21-12-20BB	W/C 55%以下		m3	出雲A,B	17,510	1,2,5	-	【T1030081】
TSMN0813	生コンクリート 21-12-20BB	W/C 55%以下		m3	出雲C	17,510	1,2,5	-	【T1030081】
TSMN0813	生コンクリート 21-12-20BB	W/C 55%以下		m3	出雲D	17,510	1,2,5	-	【T1030081】
TSMN0813	生コンクリート 21-12-20BB	W/C 55%以下		m3	大田A,B	18,400	1,2,5	-	【T1030081】
TSMN0813	生コンクリート 21-12-20BB	W/C 55%以下		m3	県央A,B	18,400	1,2,5	-	【T1030081】
TSMN0813	生コンクリート 21-12-20BB	W/C 55%以下		m3	県央C	18,400	1,2,5	-	【T1030081】
TSMN0813	生コンクリート 21-12-20BB	W/C 55%以下		m3	浜田A,B	18,500	1,2,5	-	【T1030081】
TSMN0813	生コンクリート 21-12-20BB	W/C 55%以下		m3	浜田C,D,E,F	18,500	1,2,5	-	【T1030081】
TSMN0813	生コンクリート 21-12-20BB	W/C 55%以下		m3	浜田G	18,500	1,2,5	-	【T1030081】
TSMN0813	生コンクリート 21-12-20BB	W/C 55%以下		m3	益田A	17,950	1,2,5	-	【T1030081】
TSMN0813	生コンクリート 21-12-20BB	W/C 55%以下		m3	益田B	18,150	1,2,5	-	【T1030081】
TSMN0813	生コンクリート 21-12-20BB	W/C 55%以下		m3	益田C	-	1,2,5	-	【T1030081】
TSMN0813	生コンクリート 21-12-20BB	W/C 55%以下		m3	津和野A,B	17,950	1,2,5	-	【T1030081】
TSMN0813	生コンクリート 21-12-20BB	W/C 55%以下		m3	津和野C	17,950	1,2,5	-	【T1030081】
TSMN0813	生コンクリート 21-12-20BB	W/C 55%以下		m3	津和野D	17,950	1,2,5	-	【T1030081】
TSMN0813	生コンクリート 21-12-20BB	W/C 55%以下		m3	隠岐A,B,C,D	23,800	1,2,5	-	【T1030081】
TSMN0813	生コンクリート 21-12-20BB	W/C 55%以下		m3	隠岐E	25,300	1,2,3,5	-	【T1030081】
TSMN0813	生コンクリート 21-12-20BB	W/C 55%以下		m3	隠岐F	25,150	1,2,3,5	-	【T1030081】
TSMN0813	生コンクリート 21-12-20BB	W/C 55%以下		m3	隠岐G	-	1,2,5	-	【T1030081】
TSMN0811	生コンクリート 21-12-40BB	W/C 55%以下		m3	松江A,B,C,D	17,420	1,2,5	-	【TTPCD0064】 【T1030083】
TSMN0811	生コンクリート 21-12-40BB	W/C 55%以下		m3	松江E	17,420	1,2,5	-	【TTPCD0064】 【T1030083】
TSMN0811	生コンクリート 21-12-40BB	W/C 55%以下		m3	松江F	17,520	1,2,5	-	【TTPCD0064】 【T1030083】
TSMN0811	生コンクリート 21-12-40BB	W/C 55%以下		m3	松江G	17,620	1,2,5	-	【TTPCD0064】 【T1030083】
TSMN0811	生コンクリート 21-12-40BB	W/C 55%以下		m3	松江H	17,720	1,2,5	-	【TTPCD0064】 【T1030083】
TSMN0811	生コンクリート 21-12-40BB	W/C 55%以下		m3	安来A,B	17,420	1,2,5	-	【TTPCD0064】 【T1030083】
TSMN0811	生コンクリート 21-12-40BB	W/C 55%以下		m3	安来C	17,620	1,2,5	-	【TTPCD0064】 【T1030083】
TSMN0811	生コンクリート 21-12-40BB	W/C 55%以下		m3	安来D,E	17,420	1,2,5	-	【TTPCD0064】 【T1030083】

- 1.セメント種類は高炉セメント
- 2.小型車割増しは4t車を標準とする
- 3.隠岐2は大型車、小型車同様
- 4.曲げコンクリート4.5-2.5-40は工場渡し価格
- 5.摘要に記載のコードについても同じ

コード	名称	規格1	規格2	単位	単価地区	単価	注釈	海上輸送費	摘要
TSMN0811	生コンクリート 21-12-40BB	W/C 55%以下		m3	安来F	17,620	1,2,5	-	【TTPCD0064】【T1030083】
TSMN0811	生コンクリート 21-12-40BB	W/C 55%以下		m3	雲南A	18,620	1,2,5	-	【TTPCD0064】【T1030083】
TSMN0811	生コンクリート 21-12-40BB	W/C 55%以下		m3	雲南B,C	18,620	1,2,5	-	【TTPCD0064】【T1030083】
TSMN0811	生コンクリート 21-12-40BB	W/C 55%以下		m3	雲南D	18,620	1,2,5	-	【TTPCD0064】【T1030083】
TSMN0811	生コンクリート 21-12-40BB	W/C 55%以下		m3	仁多A,B	18,620	1,2,5	-	【TTPCD0064】【T1030083】
TSMN0811	生コンクリート 21-12-40BB	W/C 55%以下		m3	出雲A,B	17,120	1,2,5	-	【TTPCD0064】【T1030083】
TSMN0811	生コンクリート 21-12-40BB	W/C 55%以下		m3	出雲C	17,120	1,2,5	-	【TTPCD0064】【T1030083】
TSMN0811	生コンクリート 21-12-40BB	W/C 55%以下		m3	出雲D	17,120	1,2,5	-	【TTPCD0064】【T1030083】
TSMN0811	生コンクリート 21-12-40BB	W/C 55%以下		m3	大田A,B	18,000	1,2,5	-	【TTPCD0064】【T1030083】
TSMN0811	生コンクリート 21-12-40BB	W/C 55%以下		m3	県央A,B	18,000	1,2,5	-	【TTPCD0064】【T1030083】
TSMN0811	生コンクリート 21-12-40BB	W/C 55%以下		m3	県央C	18,000	1,2,5	-	【TTPCD0064】【T1030083】
TSMN0811	生コンクリート 21-12-40BB	W/C 55%以下		m3	浜田A,B	17,900	1,2,5	-	【TTPCD0064】【T1030083】
TSMN0811	生コンクリート 21-12-40BB	W/C 55%以下		m3	浜田C,D,E,F	17,900	1,2,5	-	【TTPCD0064】【T1030083】
TSMN0811	生コンクリート 21-12-40BB	W/C 55%以下		m3	浜田G	17,900	1,2,5	-	【TTPCD0064】【T1030083】
TSMN0811	生コンクリート 21-12-40BB	W/C 55%以下		m3	益田A	17,650	1,2,5	-	【TTPCD0064】【T1030083】
TSMN0811	生コンクリート 21-12-40BB	W/C 55%以下		m3	益田B	17,850	1,2,5	-	【TTPCD0064】【T1030083】
TSMN0811	生コンクリート 21-12-40BB	W/C 55%以下		m3	益田C	-	1,2,5	-	【TTPCD0064】【T1030083】
TSMN0811	生コンクリート 21-12-40BB	W/C 55%以下		m3	津和野A,B	17,650	1,2,5	-	【TTPCD0064】【T1030083】
TSMN0811	生コンクリート 21-12-40BB	W/C 55%以下		m3	津和野C	17,650	1,2,5	-	【TTPCD0064】【T1030083】
TSMN0811	生コンクリート 21-12-40BB	W/C 55%以下		m3	津和野D	17,650	1,2,5	-	【TTPCD0064】【T1030083】
TSMN0811	生コンクリート 21-12-40BB	W/C 55%以下		m3	隠岐A,B,C,D	23,300	1,2,5	-	【TTPCD0064】【T1030083】
TSMN0811	生コンクリート 21-12-40BB	W/C 55%以下		m3	隠岐E	24,500	1,2,3,5	-	【TTPCD0064】【T1030083】
TSMN0811	生コンクリート 21-12-40BB	W/C 55%以下		m3	隠岐F	24,350	1,2,3,5	-	【TTPCD0064】【T1030083】
TSMN0811	生コンクリート 21-12-40BB	W/C 55%以下		m3	隠岐G	-	1,2,5	-	【TTPCD0064】【T1030083】
TSMN0841	生コンクリート 24-8-40BB	W/C 65%以下		m3	松江A,B,C,D	17,220	1,2	-	
TSMN0841	生コンクリート 24-8-40BB	W/C 65%以下		m3	松江E	17,220	1,2	-	
TSMN0841	生コンクリート 24-8-40BB	W/C 65%以下		m3	松江F	17,320	1,2	-	
TSMN0841	生コンクリート 24-8-40BB	W/C 65%以下		m3	松江G	17,420	1,2	-	
TSMN0841	生コンクリート 24-8-40BB	W/C 65%以下		m3	松江H	17,520	1,2	-	
TSMN0841	生コンクリート 24-8-40BB	W/C 65%以下		m3	安来A,B	17,220	1,2	-	
TSMN0841	生コンクリート 24-8-40BB	W/C 65%以下		m3	安来C	17,420	1,2	-	
TSMN0841	生コンクリート 24-8-40BB	W/C 65%以下		m3	安来D,E	17,220	1,2	-	
TSMN0841	生コンクリート 24-8-40BB	W/C 65%以下		m3	安来F	17,420	1,2	-	
TSMN0841	生コンクリート 24-8-40BB	W/C 65%以下		m3	雲南A	18,420	1,2	-	
TSMN0841	生コンクリート 24-8-40BB	W/C 65%以下		m3	雲南B,C	18,420	1,2	-	
TSMN0841	生コンクリート 24-8-40BB	W/C 65%以下		m3	雲南D	18,420	1,2	-	
TSMN0841	生コンクリート 24-8-40BB	W/C 65%以下		m3	仁多A,B	18,420	1,2	-	
TSMN0841	生コンクリート 24-8-40BB	W/C 65%以下		m3	出雲A,B	16,920	1,2	-	
TSMN0841	生コンクリート 24-8-40BB	W/C 65%以下		m3	出雲C	16,920	1,2	-	
TSMN0841	生コンクリート 24-8-40BB	W/C 65%以下		m3	出雲D	16,920	1,2	-	

- 1.セメント種類は高炉セメント
- 2.小型車割増しは4t車を標準とする
- 3.隠岐2は大型車、小型車同様
- 4.曲げコンクリート4.5-2.5-40は工場渡し価格
- 5.摘要に記載のコードについても同じ

コード	名称	規格1	規格2	単位	単価地区	単価	注釈	海上輸送費	摘要
TSMN0841	生コンクリート 24-8-40BB	W/C 65%以下		m3	大田A,B	17,800	1,2	—	
TSMN0841	生コンクリート 24-8-40BB	W/C 65%以下		m3	県央A,B	17,800	1,2	—	
TSMN0841	生コンクリート 24-8-40BB	W/C 65%以下		m3	県央C	17,800	1,2	—	
TSMN0841	生コンクリート 24-8-40BB	W/C 65%以下		m3	浜田A,B	17,300	1,2	—	
TSMN0841	生コンクリート 24-8-40BB	W/C 65%以下		m3	浜田C,D,E,F	17,300	1,2	—	
TSMN0841	生コンクリート 24-8-40BB	W/C 65%以下		m3	浜田G	17,300	1,2	—	
TSMN0841	生コンクリート 24-8-40BB	W/C 65%以下		m3	益田A	17,450	1,2	—	
TSMN0841	生コンクリート 24-8-40BB	W/C 65%以下		m3	益田B	17,650	1,2	—	
TSMN0841	生コンクリート 24-8-40BB	W/C 65%以下		m3	益田C	-	1,2	—	
TSMN0841	生コンクリート 24-8-40BB	W/C 65%以下		m3	津和野A,B	17,450	1,2	—	
TSMN0841	生コンクリート 24-8-40BB	W/C 65%以下		m3	津和野C	17,450	1,2	—	
TSMN0841	生コンクリート 24-8-40BB	W/C 65%以下		m3	津和野D	17,450	1,2	—	
TSMN0841	生コンクリート 24-8-40BB	W/C 65%以下		m3	隠岐A,B,C,D	23,100	1,2	—	
TSMN0841	生コンクリート 24-8-40BB	W/C 65%以下		m3	隠岐E	24,300	1,2,3	—	
TSMN0841	生コンクリート 24-8-40BB	W/C 65%以下		m3	隠岐F	24,150	1,2,3	—	
TSMN0841	生コンクリート 24-8-40BB	W/C 65%以下		m3	隠岐G	-	1,2	—	
TSMN0846	生コンクリート 24-8-20BB	W/C 65%以下		m3	松江A,B,C,D	17,600	1,2	—	
TSMN0846	生コンクリート 24-8-20BB	W/C 65%以下		m3	松江E	17,600	1,2	—	
TSMN0846	生コンクリート 24-8-20BB	W/C 65%以下		m3	松江F	17,700	1,2	—	
TSMN0846	生コンクリート 24-8-20BB	W/C 65%以下		m3	松江G	17,800	1,2	—	
TSMN0846	生コンクリート 24-8-20BB	W/C 65%以下		m3	松江H	17,900	1,2	—	
TSMN0846	生コンクリート 24-8-20BB	W/C 65%以下		m3	安来A,B	17,600	1,2	—	
TSMN0846	生コンクリート 24-8-20BB	W/C 65%以下		m3	安来C	17,800	1,2	—	
TSMN0846	生コンクリート 24-8-20BB	W/C 65%以下		m3	安来D,E	17,600	1,2	—	
TSMN0846	生コンクリート 24-8-20BB	W/C 65%以下		m3	安来F	17,800	1,2	—	
TSMN0846	生コンクリート 24-8-20BB	W/C 65%以下		m3	雲南A	18,800	1,2	—	
TSMN0846	生コンクリート 24-8-20BB	W/C 65%以下		m3	雲南B,C	18,800	1,2	—	
TSMN0846	生コンクリート 24-8-20BB	W/C 65%以下		m3	雲南D	18,800	1,2	—	
TSMN0846	生コンクリート 24-8-20BB	W/C 65%以下		m3	仁多A,B	18,800	1,2	—	
TSMN0846	生コンクリート 24-8-20BB	W/C 65%以下		m3	出雲A,B	17,300	1,2	—	
TSMN0846	生コンクリート 24-8-20BB	W/C 65%以下		m3	出雲C	17,300	1,2	—	
TSMN0846	生コンクリート 24-8-20BB	W/C 65%以下		m3	出雲D	17,300	1,2	—	
TSMN0846	生コンクリート 24-8-20BB	W/C 65%以下		m3	大田A,B	18,200	1,2	—	
TSMN0846	生コンクリート 24-8-20BB	W/C 65%以下		m3	県央A,B	18,200	1,2	—	
TSMN0846	生コンクリート 24-8-20BB	W/C 65%以下		m3	県央C	18,200	1,2	—	
TSMN0846	生コンクリート 24-8-20BB	W/C 65%以下		m3	浜田A,B	17,800	1,2	—	
TSMN0846	生コンクリート 24-8-20BB	W/C 65%以下		m3	浜田C,D,E,F	17,800	1,2	—	
TSMN0846	生コンクリート 24-8-20BB	W/C 65%以下		m3	浜田G	17,800	1,2	—	
TSMN0846	生コンクリート 24-8-20BB	W/C 65%以下		m3	益田A	17,750	1,2	—	
TSMN0846	生コンクリート 24-8-20BB	W/C 65%以下		m3	益田B	17,950	1,2	—	

- 1.セメント種類は高炉セメント
- 2.小型車割増しは4t車を標準とする
- 3.隠岐2は大型車、小型車同様
- 4.曲げコンクリート4.5-2.5-40は工場渡し価格
- 5.摘要に記載のコードについても同じ

コード	名称	規格1	規格2	単位	単価地区	単価	注釈	海上輸送費	摘要
TSMN0846	生コンクリート 24-8-20BB	W/C 65%以下		m3	益田C	-	1,2	-	
TSMN0846	生コンクリート 24-8-20BB	W/C 65%以下		m3	津和野A,B	17,750	1,2	-	
TSMN0846	生コンクリート 24-8-20BB	W/C 65%以下		m3	津和野C	17,750	1,2	-	
TSMN0846	生コンクリート 24-8-20BB	W/C 65%以下		m3	津和野D	17,750	1,2	-	
TSMN0846	生コンクリート 24-8-20BB	W/C 65%以下		m3	隠岐A,B,C,D	23,400	1,2	-	
TSMN0846	生コンクリート 24-8-20BB	W/C 65%以下		m3	隠岐E	24,900	1,2,3	-	
TSMN0846	生コンクリート 24-8-20BB	W/C 65%以下		m3	隠岐F	24,750	1,2,3	-	
TSMN0846	生コンクリート 24-8-20BB	W/C 65%以下		m3	隠岐G	-	1,2	-	
TSMN0842	生コンクリート 24-12-40BB	W/C 65%以下		m3	松江A,B,C,D	17,420	1,2	-	
TSMN0842	生コンクリート 24-12-40BB	W/C 65%以下		m3	松江E	17,420	1,2	-	
TSMN0842	生コンクリート 24-12-40BB	W/C 65%以下		m3	松江F	17,520	1,2	-	
TSMN0842	生コンクリート 24-12-40BB	W/C 65%以下		m3	松江G	17,620	1,2	-	
TSMN0842	生コンクリート 24-12-40BB	W/C 65%以下		m3	松江H	17,720	1,2	-	
TSMN0842	生コンクリート 24-12-40BB	W/C 65%以下		m3	安来A,B	17,420	1,2	-	
TSMN0842	生コンクリート 24-12-40BB	W/C 65%以下		m3	安来C	17,620	1,2	-	
TSMN0842	生コンクリート 24-12-40BB	W/C 65%以下		m3	安来D,E	17,420	1,2	-	
TSMN0842	生コンクリート 24-12-40BB	W/C 65%以下		m3	安来F	17,620	1,2	-	
TSMN0842	生コンクリート 24-12-40BB	W/C 65%以下		m3	雲南A	18,620	1,2	-	
TSMN0842	生コンクリート 24-12-40BB	W/C 65%以下		m3	雲南B,C	18,620	1,2	-	
TSMN0842	生コンクリート 24-12-40BB	W/C 65%以下		m3	雲南D	18,620	1,2	-	
TSMN0842	生コンクリート 24-12-40BB	W/C 65%以下		m3	仁多A,B	18,620	1,2	-	
TSMN0842	生コンクリート 24-12-40BB	W/C 65%以下		m3	出雲A,B	17,120	1,2	-	
TSMN0842	生コンクリート 24-12-40BB	W/C 65%以下		m3	出雲C	17,120	1,2	-	
TSMN0842	生コンクリート 24-12-40BB	W/C 65%以下		m3	出雲D	17,120	1,2	-	
TSMN0842	生コンクリート 24-12-40BB	W/C 65%以下		m3	大田A,B	18,000	1,2	-	
TSMN0842	生コンクリート 24-12-40BB	W/C 65%以下		m3	県央A,B	18,000	1,2	-	
TSMN0842	生コンクリート 24-12-40BB	W/C 65%以下		m3	県央C	18,000	1,2	-	
TSMN0842	生コンクリート 24-12-40BB	W/C 65%以下		m3	浜田A,B	17,500	1,2	-	
TSMN0842	生コンクリート 24-12-40BB	W/C 65%以下		m3	浜田C,D,E,F	17,500	1,2	-	
TSMN0842	生コンクリート 24-12-40BB	W/C 65%以下		m3	浜田G	17,500	1,2	-	
TSMN0842	生コンクリート 24-12-40BB	W/C 65%以下		m3	益田A	17,650	1,2	-	
TSMN0842	生コンクリート 24-12-40BB	W/C 65%以下		m3	益田B	17,850	1,2	-	
TSMN0842	生コンクリート 24-12-40BB	W/C 65%以下		m3	益田C	-	1,2	-	
TSMN0842	生コンクリート 24-12-40BB	W/C 65%以下		m3	津和野A,B	17,650	1,2	-	
TSMN0842	生コンクリート 24-12-40BB	W/C 65%以下		m3	津和野C	17,650	1,2	-	
TSMN0842	生コンクリート 24-12-40BB	W/C 65%以下		m3	津和野D	17,650	1,2	-	
TSMN0842	生コンクリート 24-12-40BB	W/C 65%以下		m3	隠岐A,B,C,D	23,300	1,2	-	
TSMN0842	生コンクリート 24-12-40BB	W/C 65%以下		m3	隠岐E	24,500	1,2,3	-	
TSMN0842	生コンクリート 24-12-40BB	W/C 65%以下		m3	隠岐F	24,350	1,2,3	-	
TSMN0842	生コンクリート 24-12-40BB	W/C 65%以下		m3	隠岐G	-	1,2	-	

- 1.セメント種類は高炉セメント
- 2.小型車割増しは4t車を標準とする
- 3.隠岐2は大型車、小型車同様
- 4.曲げコンクリート4.5-2.5-40は工場渡し価格
- 5.摘要に記載のコードについても同じ

コード	名称	規格1	規格2	単位	単価地区	単価	注釈	海上輸送費	摘要
TSMN0847	生コンクリート 24-12-20BB	W/C 65%以下		m3	松江A,B,C,D	17,810	1,2	-	
TSMN0847	生コンクリート 24-12-20BB	W/C 65%以下		m3	松江E	17,810	1,2	-	
TSMN0847	生コンクリート 24-12-20BB	W/C 65%以下		m3	松江F	17,910	1,2	-	
TSMN0847	生コンクリート 24-12-20BB	W/C 65%以下		m3	松江G	18,010	1,2	-	
TSMN0847	生コンクリート 24-12-20BB	W/C 65%以下		m3	松江H	18,110	1,2	-	
TSMN0847	生コンクリート 24-12-20BB	W/C 65%以下		m3	安来A,B	17,810	1,2	-	
TSMN0847	生コンクリート 24-12-20BB	W/C 65%以下		m3	安来C	18,010	1,2	-	
TSMN0847	生コンクリート 24-12-20BB	W/C 65%以下		m3	安来D,E	17,810	1,2	-	
TSMN0847	生コンクリート 24-12-20BB	W/C 65%以下		m3	安来F	18,010	1,2	-	
TSMN0847	生コンクリート 24-12-20BB	W/C 65%以下		m3	雲南A	19,010	1,2	-	
TSMN0847	生コンクリート 24-12-20BB	W/C 65%以下		m3	雲南B,C	19,010	1,2	-	
TSMN0847	生コンクリート 24-12-20BB	W/C 65%以下		m3	雲南D	19,010	1,2	-	
TSMN0847	生コンクリート 24-12-20BB	W/C 65%以下		m3	仁多A,B	19,010	1,2	-	
TSMN0847	生コンクリート 24-12-20BB	W/C 65%以下		m3	出雲A,B	17,510	1,2	-	
TSMN0847	生コンクリート 24-12-20BB	W/C 65%以下		m3	出雲C	17,510	1,2	-	
TSMN0847	生コンクリート 24-12-20BB	W/C 65%以下		m3	出雲D	17,510	1,2	-	
TSMN0847	生コンクリート 24-12-20BB	W/C 65%以下		m3	大田A,B	18,400	1,2	-	
TSMN0847	生コンクリート 24-12-20BB	W/C 65%以下		m3	県央A,B	18,400	1,2	-	
TSMN0847	生コンクリート 24-12-20BB	W/C 65%以下		m3	県央C	18,400	1,2	-	
TSMN0847	生コンクリート 24-12-20BB	W/C 65%以下		m3	浜田A,B	18,000	1,2	-	
TSMN0847	生コンクリート 24-12-20BB	W/C 65%以下		m3	浜田C,D,E,F	18,000	1,2	-	
TSMN0847	生コンクリート 24-12-20BB	W/C 65%以下		m3	浜田G	18,000	1,2	-	
TSMN0847	生コンクリート 24-12-20BB	W/C 65%以下		m3	益田A	17,950	1,2	-	
TSMN0847	生コンクリート 24-12-20BB	W/C 65%以下		m3	益田B	18,150	1,2	-	
TSMN0847	生コンクリート 24-12-20BB	W/C 65%以下		m3	益田C	-	1,2	-	
TSMN0847	生コンクリート 24-12-20BB	W/C 65%以下		m3	津和野A,B	17,950	1,2	-	
TSMN0847	生コンクリート 24-12-20BB	W/C 65%以下		m3	津和野C	17,950	1,2	-	
TSMN0847	生コンクリート 24-12-20BB	W/C 65%以下		m3	津和野D	17,950	1,2	-	
TSMN0847	生コンクリート 24-12-20BB	W/C 65%以下		m3	隠岐A,B,C,D	23,800	1,2	-	
TSMN0847	生コンクリート 24-12-20BB	W/C 65%以下		m3	隠岐E	25,300	1,2,3	-	
TSMN0847	生コンクリート 24-12-20BB	W/C 65%以下		m3	隠岐F	25,150	1,2,3	-	
TSMN0847	生コンクリート 24-12-20BB	W/C 65%以下		m3	隠岐G	-	1,2	-	
TSMN0856	生コンクリート 24-8-20BB	W/C 55%以下		m3	松江A,B,C,D	17,600	1,2,5	-	【TTPC00004】【T1030087】
TSMN0856	生コンクリート 24-8-20BB	W/C 55%以下		m3	松江E	17,600	1,2,5	-	【TTPC00004】【T1030087】
TSMN0856	生コンクリート 24-8-20BB	W/C 55%以下		m3	松江F	17,700	1,2,5	-	【TTPC00004】【T1030087】
TSMN0856	生コンクリート 24-8-20BB	W/C 55%以下		m3	松江G	17,800	1,2,5	-	【TTPC00004】【T1030087】
TSMN0856	生コンクリート 24-8-20BB	W/C 55%以下		m3	松江H	17,900	1,2,5	-	【TTPC00004】【T1030087】
TSMN0856	生コンクリート 24-8-20BB	W/C 55%以下		m3	安来A,B	17,600	1,2,5	-	【TTPC00004】【T1030087】
TSMN0856	生コンクリート 24-8-20BB	W/C 55%以下		m3	安来C	17,800	1,2,5	-	【TTPC00004】【T1030087】
TSMN0856	生コンクリート 24-8-20BB	W/C 55%以下		m3	安来D,E	17,600	1,2,5	-	【TTPC00004】【T1030087】

- 1.セメント種類は高炉セメント
- 2.小型車割増しは4t車を標準とする
- 3.隠岐2は大型車、小型車同様
- 4.曲げコンクリート4.5-2.5-40は工場渡し価格
- 5.摘要に記載のコードについても同じ

コード	名称	規格1	規格2	単位	単価地区	単価	注釈	海上輸送費	摘要
TSMN0856	生コンクリート 24-8-20BB	W/C 55%以下		m3	安来F	17,800	1,2,5	-	【TTPC00004】【T1030087】
TSMN0856	生コンクリート 24-8-20BB	W/C 55%以下		m3	雲南A	18,800	1,2,5	-	【TTPC00004】【T1030087】
TSMN0856	生コンクリート 24-8-20BB	W/C 55%以下		m3	雲南B,C	18,800	1,2,5	-	【TTPC00004】【T1030087】
TSMN0856	生コンクリート 24-8-20BB	W/C 55%以下		m3	雲南D	18,800	1,2,5	-	【TTPC00004】【T1030087】
TSMN0856	生コンクリート 24-8-20BB	W/C 55%以下		m3	仁多A,B	18,800	1,2,5	-	【TTPC00004】【T1030087】
TSMN0856	生コンクリート 24-8-20BB	W/C 55%以下		m3	出雲A,B	17,300	1,2,5	-	【TTPC00004】【T1030087】
TSMN0856	生コンクリート 24-8-20BB	W/C 55%以下		m3	出雲C	17,300	1,2,5	-	【TTPC00004】【T1030087】
TSMN0856	生コンクリート 24-8-20BB	W/C 55%以下		m3	出雲D	17,300	1,2,5	-	【TTPC00004】【T1030087】
TSMN0856	生コンクリート 24-8-20BB	W/C 55%以下		m3	大田A,B	18,200	1,2,5	-	【TTPC00004】【T1030087】
TSMN0856	生コンクリート 24-8-20BB	W/C 55%以下		m3	県央A,B	18,200	1,2,5	-	【TTPC00004】【T1030087】
TSMN0856	生コンクリート 24-8-20BB	W/C 55%以下		m3	県央C	18,200	1,2,5	-	【TTPC00004】【T1030087】
TSMN0856	生コンクリート 24-8-20BB	W/C 55%以下		m3	浜田A,B	18,300	1,2,5	-	【TTPC00004】【T1030087】
TSMN0856	生コンクリート 24-8-20BB	W/C 55%以下		m3	浜田C,D,E,F	18,300	1,2,5	-	【TTPC00004】【T1030087】
TSMN0856	生コンクリート 24-8-20BB	W/C 55%以下		m3	浜田G	18,300	1,2,5	-	【TTPC00004】【T1030087】
TSMN0856	生コンクリート 24-8-20BB	W/C 55%以下		m3	益田A	17,750	1,2,5	-	【TTPC00004】【T1030087】
TSMN0856	生コンクリート 24-8-20BB	W/C 55%以下		m3	益田B	17,950	1,2,5	-	【TTPC00004】【T1030087】
TSMN0856	生コンクリート 24-8-20BB	W/C 55%以下		m3	益田C	-	1,2,5	-	【TTPC00004】【T1030087】
TSMN0856	生コンクリート 24-8-20BB	W/C 55%以下		m3	津和野A,B	17,750	1,2,5	-	【TTPC00004】【T1030087】
TSMN0856	生コンクリート 24-8-20BB	W/C 55%以下		m3	津和野C	17,750	1,2,5	-	【TTPC00004】【T1030087】
TSMN0856	生コンクリート 24-8-20BB	W/C 55%以下		m3	津和野D	17,750	1,2,5	-	【TTPC00004】【T1030087】
TSMN0856	生コンクリート 24-8-20BB	W/C 55%以下		m3	隠岐A,B,C,D	23,400	1,2,5	-	【TTPC00004】【T1030087】
TSMN0856	生コンクリート 24-8-20BB	W/C 55%以下		m3	隠岐E	24,900	1,2,3,5	-	【TTPC00004】【T1030087】
TSMN0856	生コンクリート 24-8-20BB	W/C 55%以下		m3	隠岐F	24,750	1,2,3,5	-	【TTPC00004】【T1030087】
TSMN0856	生コンクリート 24-8-20BB	W/C 55%以下		m3	隠岐G	-	1,2,5	-	【TTPC00004】【T1030087】
TSMN0851	生コンクリート 24-8-40BB	W/C 55%以下		m3	松江A,B,C,D	17,220	1,2,5	-	【TTPCD0012】【T1030089】
TSMN0851	生コンクリート 24-8-40BB	W/C 55%以下		m3	松江E	17,220	1,2,5	-	【TTPCD0012】【T1030089】
TSMN0851	生コンクリート 24-8-40BB	W/C 55%以下		m3	松江F	17,320	1,2,5	-	【TTPCD0012】【T1030089】
TSMN0851	生コンクリート 24-8-40BB	W/C 55%以下		m3	松江G	17,420	1,2,5	-	【TTPCD0012】【T1030089】
TSMN0851	生コンクリート 24-8-40BB	W/C 55%以下		m3	松江H	17,520	1,2,5	-	【TTPCD0012】【T1030089】
TSMN0851	生コンクリート 24-8-40BB	W/C 55%以下		m3	安来A,B	17,220	1,2,5	-	【TTPCD0012】【T1030089】
TSMN0851	生コンクリート 24-8-40BB	W/C 55%以下		m3	安来C	17,420	1,2,5	-	【TTPCD0012】【T1030089】
TSMN0851	生コンクリート 24-8-40BB	W/C 55%以下		m3	安来D,E	17,220	1,2,5	-	【TTPCD0012】【T1030089】
TSMN0851	生コンクリート 24-8-40BB	W/C 55%以下		m3	安来F	17,420	1,2,5	-	【TTPCD0012】【T1030089】
TSMN0851	生コンクリート 24-8-40BB	W/C 55%以下		m3	雲南A	18,420	1,2,5	-	【TTPCD0012】【T1030089】
TSMN0851	生コンクリート 24-8-40BB	W/C 55%以下		m3	雲南B,C	18,420	1,2,5	-	【TTPCD0012】【T1030089】
TSMN0851	生コンクリート 24-8-40BB	W/C 55%以下		m3	雲南D	18,420	1,2,5	-	【TTPCD0012】【T1030089】
TSMN0851	生コンクリート 24-8-40BB	W/C 55%以下		m3	仁多A,B	18,420	1,2,5	-	【TTPCD0012】【T1030089】
TSMN0851	生コンクリート 24-8-40BB	W/C 55%以下		m3	出雲A,B	16,920	1,2,5	-	【TTPCD0012】【T1030089】
TSMN0851	生コンクリート 24-8-40BB	W/C 55%以下		m3	出雲C	16,920	1,2,5	-	【TTPCD0012】【T1030089】
TSMN0851	生コンクリート 24-8-40BB	W/C 55%以下		m3	出雲D	16,920	1,2,5	-	【TTPCD0012】【T1030089】

- 1.セメント種類は高炉セメント
- 2.小型車割増しは4t車を標準とする
- 3.隠岐2は大型車、小型車同様
- 4.曲げコンクリート4.5-2.5-40は工場渡し価格
- 5.摘要に記載のコードについても同じ

コード	名称	規格1	規格2	単位	単価地区	単価	注釈	海上輸送費	摘要
TSMN0851	生コンクリート 24-8-40BB	W/C 55%以下		m3	大田A,B	17,800	1,2,5	-	【TTPCD0012】【T1030089】
TSMN0851	生コンクリート 24-8-40BB	W/C 55%以下		m3	県央A,B	17,800	1,2,5	-	【TTPCD0012】【T1030089】
TSMN0851	生コンクリート 24-8-40BB	W/C 55%以下		m3	県央C	17,800	1,2,5	-	【TTPCD0012】【T1030089】
TSMN0851	生コンクリート 24-8-40BB	W/C 55%以下		m3	浜田A,B	17,700	1,2,5	-	【TTPCD0012】【T1030089】
TSMN0851	生コンクリート 24-8-40BB	W/C 55%以下		m3	浜田C,D,E,F	17,700	1,2,5	-	【TTPCD0012】【T1030089】
TSMN0851	生コンクリート 24-8-40BB	W/C 55%以下		m3	浜田G	17,700	1,2,5	-	【TTPCD0012】【T1030089】
TSMN0851	生コンクリート 24-8-40BB	W/C 55%以下		m3	益田A	17,450	1,2,5	-	【TTPCD0012】【T1030089】
TSMN0851	生コンクリート 24-8-40BB	W/C 55%以下		m3	益田B	17,650	1,2,5	-	【TTPCD0012】【T1030089】
TSMN0851	生コンクリート 24-8-40BB	W/C 55%以下		m3	益田C	-	1,2,5	-	【TTPCD0012】【T1030089】
TSMN0851	生コンクリート 24-8-40BB	W/C 55%以下		m3	津和野A,B	17,450	1,2,5	-	【TTPCD0012】【T1030089】
TSMN0851	生コンクリート 24-8-40BB	W/C 55%以下		m3	津和野C	17,450	1,2,5	-	【TTPCD0012】【T1030089】
TSMN0851	生コンクリート 24-8-40BB	W/C 55%以下		m3	津和野D	17,450	1,2,5	-	【TTPCD0012】【T1030089】
TSMN0851	生コンクリート 24-8-40BB	W/C 55%以下		m3	隠岐A,B,C,D	23,100	1,2,5	-	【TTPCD0012】【T1030089】
TSMN0851	生コンクリート 24-8-40BB	W/C 55%以下		m3	隠岐E	24,300	1,2,3,5	-	【TTPCD0012】【T1030089】
TSMN0851	生コンクリート 24-8-40BB	W/C 55%以下		m3	隠岐F	24,150	1,2,3,5	-	【TTPCD0012】【T1030089】
TSMN0851	生コンクリート 24-8-40BB	W/C 55%以下		m3	隠岐G	-	1,2,5	-	【TTPCD0012】【T1030089】
TSMN0852	生コンクリート 24-12-40BB	W/C 55%以下		m3	松江A,B,C,D	17,420	1,2	-	
TSMN0852	生コンクリート 24-12-40BB	W/C 55%以下		m3	松江E	17,420	1,2	-	
TSMN0852	生コンクリート 24-12-40BB	W/C 55%以下		m3	松江F	17,520	1,2	-	
TSMN0852	生コンクリート 24-12-40BB	W/C 55%以下		m3	松江G	17,620	1,2	-	
TSMN0852	生コンクリート 24-12-40BB	W/C 55%以下		m3	松江H	17,720	1,2	-	
TSMN0852	生コンクリート 24-12-40BB	W/C 55%以下		m3	安来A,B	17,420	1,2	-	
TSMN0852	生コンクリート 24-12-40BB	W/C 55%以下		m3	安来C	17,620	1,2	-	
TSMN0852	生コンクリート 24-12-40BB	W/C 55%以下		m3	安来D,E	17,420	1,2	-	
TSMN0852	生コンクリート 24-12-40BB	W/C 55%以下		m3	安来F	17,620	1,2	-	
TSMN0852	生コンクリート 24-12-40BB	W/C 55%以下		m3	雲南A	18,620	1,2	-	
TSMN0852	生コンクリート 24-12-40BB	W/C 55%以下		m3	雲南B,C	18,620	1,2	-	
TSMN0852	生コンクリート 24-12-40BB	W/C 55%以下		m3	雲南D	18,620	1,2	-	
TSMN0852	生コンクリート 24-12-40BB	W/C 55%以下		m3	仁多A,B	18,620	1,2	-	
TSMN0852	生コンクリート 24-12-40BB	W/C 55%以下		m3	出雲A,B	17,120	1,2	-	
TSMN0852	生コンクリート 24-12-40BB	W/C 55%以下		m3	出雲C	17,120	1,2	-	
TSMN0852	生コンクリート 24-12-40BB	W/C 55%以下		m3	出雲D	17,120	1,2	-	
TSMN0852	生コンクリート 24-12-40BB	W/C 55%以下		m3	大田A,B	18,000	1,2	-	
TSMN0852	生コンクリート 24-12-40BB	W/C 55%以下		m3	県央A,B	18,000	1,2	-	
TSMN0852	生コンクリート 24-12-40BB	W/C 55%以下		m3	県央C	18,000	1,2	-	
TSMN0852	生コンクリート 24-12-40BB	W/C 55%以下		m3	浜田A,B	17,900	1,2	-	
TSMN0852	生コンクリート 24-12-40BB	W/C 55%以下		m3	浜田C,D,E,F	17,900	1,2	-	
TSMN0852	生コンクリート 24-12-40BB	W/C 55%以下		m3	浜田G	17,900	1,2	-	
TSMN0852	生コンクリート 24-12-40BB	W/C 55%以下		m3	益田A	17,650	1,2	-	
TSMN0852	生コンクリート 24-12-40BB	W/C 55%以下		m3	益田B	17,850	1,2	-	

- 1.セメント種類は高炉セメント
- 2.小型車割増しは4t車を標準とする
- 3.隠岐2は大型車、小型車同様
- 4.曲げコンクリート4.5-2.5-40は工場渡し価格
- 5.摘要に記載のコードについても同じ

コード	名称	規格1	規格2	単位	単価地区	単価	注釈	海上輸送費	摘要
TSMN0852	生コンクリート 24-12-40BB	W/C 55%以下		m3	益田C	-	1,2	-	
TSMN0852	生コンクリート 24-12-40BB	W/C 55%以下		m3	津和野A,B	17,650	1,2	-	
TSMN0852	生コンクリート 24-12-40BB	W/C 55%以下		m3	津和野C	17,650	1,2	-	
TSMN0852	生コンクリート 24-12-40BB	W/C 55%以下		m3	津和野D	17,650	1,2	-	
TSMN0852	生コンクリート 24-12-40BB	W/C 55%以下		m3	隠岐A,B,C,D	23,300	1,2	-	
TSMN0852	生コンクリート 24-12-40BB	W/C 55%以下		m3	隠岐E	24,500	1,2,3	-	
TSMN0852	生コンクリート 24-12-40BB	W/C 55%以下		m3	隠岐F	24,350	1,2,3	-	
TSMN0852	生コンクリート 24-12-40BB	W/C 55%以下		m3	隠岐G	-	1,2	-	
TSMN0857	生コンクリート 24-12-20BB	W/C 55%以下		m3	松江A,B,C,D	17,810	1,2,5	-	【T1030091】
TSMN0857	生コンクリート 24-12-20BB	W/C 55%以下		m3	松江E	17,810	1,2,5	-	【T1030091】
TSMN0857	生コンクリート 24-12-20BB	W/C 55%以下		m3	松江F	17,910	1,2,5	-	【T1030091】
TSMN0857	生コンクリート 24-12-20BB	W/C 55%以下		m3	松江G	18,010	1,2,5	-	【T1030091】
TSMN0857	生コンクリート 24-12-20BB	W/C 55%以下		m3	松江H	18,110	1,2,5	-	【T1030091】
TSMN0857	生コンクリート 24-12-20BB	W/C 55%以下		m3	安来A,B	17,810	1,2,5	-	【T1030091】
TSMN0857	生コンクリート 24-12-20BB	W/C 55%以下		m3	安来C	18,010	1,2,5	-	【T1030091】
TSMN0857	生コンクリート 24-12-20BB	W/C 55%以下		m3	安来D,E	17,810	1,2,5	-	【T1030091】
TSMN0857	生コンクリート 24-12-20BB	W/C 55%以下		m3	安来F	18,010	1,2,5	-	【T1030091】
TSMN0857	生コンクリート 24-12-20BB	W/C 55%以下		m3	雲南A	19,010	1,2,5	-	【T1030091】
TSMN0857	生コンクリート 24-12-20BB	W/C 55%以下		m3	雲南B,C	19,010	1,2,5	-	【T1030091】
TSMN0857	生コンクリート 24-12-20BB	W/C 55%以下		m3	雲南D	19,010	1,2,5	-	【T1030091】
TSMN0857	生コンクリート 24-12-20BB	W/C 55%以下		m3	仁多A,B	19,010	1,2,5	-	【T1030091】
TSMN0857	生コンクリート 24-12-20BB	W/C 55%以下		m3	出雲A,B	17,510	1,2,5	-	【T1030091】
TSMN0857	生コンクリート 24-12-20BB	W/C 55%以下		m3	出雲C	17,510	1,2,5	-	【T1030091】
TSMN0857	生コンクリート 24-12-20BB	W/C 55%以下		m3	出雲D	17,510	1,2,5	-	【T1030091】
TSMN0857	生コンクリート 24-12-20BB	W/C 55%以下		m3	大田A,B	18,400	1,2,5	-	【T1030091】
TSMN0857	生コンクリート 24-12-20BB	W/C 55%以下		m3	県央A,B	18,400	1,2,5	-	【T1030091】
TSMN0857	生コンクリート 24-12-20BB	W/C 55%以下		m3	県央C	18,400	1,2,5	-	【T1030091】
TSMN0857	生コンクリート 24-12-20BB	W/C 55%以下		m3	浜田A,B	18,500	1,2,5	-	【T1030091】
TSMN0857	生コンクリート 24-12-20BB	W/C 55%以下		m3	浜田C,D,E,F	18,500	1,2,5	-	【T1030091】
TSMN0857	生コンクリート 24-12-20BB	W/C 55%以下		m3	浜田G	18,500	1,2,5	-	【T1030091】
TSMN0857	生コンクリート 24-12-20BB	W/C 55%以下		m3	益田A	17,950	1,2,5	-	【T1030091】
TSMN0857	生コンクリート 24-12-20BB	W/C 55%以下		m3	益田B	18,150	1,2,5	-	【T1030091】
TSMN0857	生コンクリート 24-12-20BB	W/C 55%以下		m3	益田C	-	1,2,5	-	【T1030091】
TSMN0857	生コンクリート 24-12-20BB	W/C 55%以下		m3	津和野A,B	17,950	1,2,5	-	【T1030091】
TSMN0857	生コンクリート 24-12-20BB	W/C 55%以下		m3	津和野C	17,950	1,2,5	-	【T1030091】
TSMN0857	生コンクリート 24-12-20BB	W/C 55%以下		m3	津和野D	17,950	1,2,5	-	【T1030091】
TSMN0857	生コンクリート 24-12-20BB	W/C 55%以下		m3	隠岐A,B,C,D	23,800	1,2,5	-	【T1030091】
TSMN0857	生コンクリート 24-12-20BB	W/C 55%以下		m3	隠岐E	25,300	1,2,3,5	-	【T1030091】
TSMN0857	生コンクリート 24-12-20BB	W/C 55%以下		m3	隠岐F	25,150	1,2,3,5	-	【T1030091】
TSMN0857	生コンクリート 24-12-20BB	W/C 55%以下		m3	隠岐G	-	1,2,5	-	【T1030091】

- 1.セメント種類は高炉セメント
- 2.小型車割増しは4t車を標準とする
- 3.隠岐2は大型車、小型車同様
- 4.曲げコンクリート4.5-2.5-40は工場渡し価格
- 5.摘要に記載のコードについても同じ

コード	名称	規格1	規格2	単位	単価地区	単価	注釈	海上輸送費	摘要
TSMN0868	生コンクリート 30-15-20BB	W/C 55%以下 単位C量350kg以上		m3	松江A,B,C,D	18,980	1,2,5	-	【T1030095】
TSMN0868	生コンクリート 30-15-20BB	W/C 55%以下 単位C量350kg以上		m3	松江E	18,980	1,2,5	-	【T1030095】
TSMN0868	生コンクリート 30-15-20BB	W/C 55%以下 単位C量350kg以上		m3	松江F	19,080	1,2,5	-	【T1030095】
TSMN0868	生コンクリート 30-15-20BB	W/C 55%以下 単位C量350kg以上		m3	松江G	19,180	1,2,5	-	【T1030095】
TSMN0868	生コンクリート 30-15-20BB	W/C 55%以下 単位C量350kg以上		m3	松江H	19,280	1,2,5	-	【T1030095】
TSMN0868	生コンクリート 30-15-20BB	W/C 55%以下 単位C量350kg以上		m3	安来A,B	18,980	1,2,5	-	【T1030095】
TSMN0868	生コンクリート 30-15-20BB	W/C 55%以下 単位C量350kg以上		m3	安来C	19,180	1,2,5	-	【T1030095】
TSMN0868	生コンクリート 30-15-20BB	W/C 55%以下 単位C量350kg以上		m3	安来D,E	18,980	1,2,5	-	【T1030095】
TSMN0868	生コンクリート 30-15-20BB	W/C 55%以下 単位C量350kg以上		m3	安来F	19,180	1,2,5	-	【T1030095】
TSMN0868	生コンクリート 30-15-20BB	W/C 55%以下 単位C量350kg以上		m3	雲南A	20,180	1,2,5	-	【T1030095】
TSMN0868	生コンクリート 30-15-20BB	W/C 55%以下 単位C量350kg以上		m3	雲南B,C	20,180	1,2,5	-	【T1030095】
TSMN0868	生コンクリート 30-15-20BB	W/C 55%以下 単位C量350kg以上		m3	雲南D	20,180	1,2,5	-	【T1030095】
TSMN0868	生コンクリート 30-15-20BB	W/C 55%以下 単位C量350kg以上		m3	仁多A,B	20,180	1,2,5	-	【T1030095】
TSMN0868	生コンクリート 30-15-20BB	W/C 55%以下 単位C量350kg以上		m3	出雲A,B	18,680	1,2,5	-	【T1030095】
TSMN0868	生コンクリート 30-15-20BB	W/C 55%以下 単位C量350kg以上		m3	出雲C	18,680	1,2,5	-	【T1030095】
TSMN0868	生コンクリート 30-15-20BB	W/C 55%以下 単位C量350kg以上		m3	出雲D	18,680	1,2,5	-	【T1030095】
TSMN0868	生コンクリート 30-15-20BB	W/C 55%以下 単位C量350kg以上		m3	大田A,B	19,600	1,2,5	-	【T1030095】
TSMN0868	生コンクリート 30-15-20BB	W/C 55%以下 単位C量350kg以上		m3	県央A,B	19,600	1,2,5	-	【T1030095】
TSMN0868	生コンクリート 30-15-20BB	W/C 55%以下 単位C量350kg以上		m3	県央C	19,600	1,2,5	-	【T1030095】
TSMN0868	生コンクリート 30-15-20BB	W/C 55%以下 単位C量350kg以上		m3	浜田A,B	20,400	1,2,5	-	【T1030095】
TSMN0868	生コンクリート 30-15-20BB	W/C 55%以下 単位C量350kg以上		m3	浜田C,D,E,F	20,400	1,2,5	-	【T1030095】
TSMN0868	生コンクリート 30-15-20BB	W/C 55%以下 単位C量350kg以上		m3	浜田G	20,400	1,2,5	-	【T1030095】
TSMN0868	生コンクリート 30-15-20BB	W/C 55%以下 単位C量350kg以上		m3	益田A	19,050	1,2,5	-	【T1030095】
TSMN0868	生コンクリート 30-15-20BB	W/C 55%以下 単位C量350kg以上		m3	益田B	19,250	1,2,5	-	【T1030095】
TSMN0868	生コンクリート 30-15-20BB	W/C 55%以下 単位C量350kg以上		m3	益田C	-	1,2,5	-	【T1030095】
TSMN0868	生コンクリート 30-15-20BB	W/C 55%以下 単位C量350kg以上		m3	津和野A,B	19,050	1,2,5	-	【T1030095】
TSMN0868	生コンクリート 30-15-20BB	W/C 55%以下 単位C量350kg以上		m3	津和野C	19,050	1,2,5	-	【T1030095】
TSMN0868	生コンクリート 30-15-20BB	W/C 55%以下 単位C量350kg以上		m3	津和野D	19,050	1,2,5	-	【T1030095】
TSMN0868	生コンクリート 30-15-20BB	W/C 55%以下 単位C量350kg以上		m3	隠岐A,B,C,D	25,300	1,2,5	-	【T1030095】
TSMN0868	生コンクリート 30-15-20BB	W/C 55%以下 単位C量350kg以上		m3	隠岐E	26,800	1,2,3,5	-	【T1030095】
TSMN0868	生コンクリート 30-15-20BB	W/C 55%以下 単位C量350kg以上		m3	隠岐F	26,650	1,2,3,5	-	【T1030095】
TSMN0868	生コンクリート 30-15-20BB	W/C 55%以下 単位C量350kg以上		m3	隠岐G	-	1,2,5	-	【T1030095】
TSMN0863	生コンクリート 30-15-40BB	W/C 55%以下 単位C量350kg以上		m3	松江A,B,C,D	18,410	1,2,5	-	【T1030097】
TSMN0863	生コンクリート 30-15-40BB	W/C 55%以下 単位C量350kg以上		m3	松江E	18,410	1,2,5	-	【T1030097】
TSMN0863	生コンクリート 30-15-40BB	W/C 55%以下 単位C量350kg以上		m3	松江F	18,510	1,2,5	-	【T1030097】
TSMN0863	生コンクリート 30-15-40BB	W/C 55%以下 単位C量350kg以上		m3	松江G	18,610	1,2,5	-	【T1030097】
TSMN0863	生コンクリート 30-15-40BB	W/C 55%以下 単位C量350kg以上		m3	松江H	18,710	1,2,5	-	【T1030097】
TSMN0863	生コンクリート 30-15-40BB	W/C 55%以下 単位C量350kg以上		m3	安来A,B	18,410	1,2,5	-	【T1030097】
TSMN0863	生コンクリート 30-15-40BB	W/C 55%以下 単位C量350kg以上		m3	安来C	18,610	1,2,5	-	【T1030097】
TSMN0863	生コンクリート 30-15-40BB	W/C 55%以下 単位C量350kg以上		m3	安来D,E	18,410	1,2,5	-	【T1030097】

- 1.セメント種類は高炉セメント
- 2.小型車割増しは4t車を標準とする
- 3.隠岐2は大型車、小型車同様
- 4.曲げコンクリート4.5-2.5-40は工場渡し価格
- 5.摘要に記載のコードについても同じ

コード	名称	規格1	規格2	単位	単価地区	単価	注釈	海上輸送費	摘要
TSMN0863	生コンクリート 30-15-40BB	W/C 55%以下 単位C量350kg以上		m3	安来F	18,610	1,2,5	-	【T1030097】
TSMN0863	生コンクリート 30-15-40BB	W/C 55%以下 単位C量350kg以上		m3	雲南A	19,610	1,2,5	-	【T1030097】
TSMN0863	生コンクリート 30-15-40BB	W/C 55%以下 単位C量350kg以上		m3	雲南B,C	19,610	1,2,5	-	【T1030097】
TSMN0863	生コンクリート 30-15-40BB	W/C 55%以下 単位C量350kg以上		m3	雲南D	19,610	1,2,5	-	【T1030097】
TSMN0863	生コンクリート 30-15-40BB	W/C 55%以下 単位C量350kg以上		m3	仁多A,B	19,610	1,2,5	-	【T1030097】
TSMN0863	生コンクリート 30-15-40BB	W/C 55%以下 単位C量350kg以上		m3	出雲A,B	18,110	1,2,5	-	【T1030097】
TSMN0863	生コンクリート 30-15-40BB	W/C 55%以下 単位C量350kg以上		m3	出雲C	18,110	1,2,5	-	【T1030097】
TSMN0863	生コンクリート 30-15-40BB	W/C 55%以下 単位C量350kg以上		m3	出雲D	18,110	1,2,5	-	【T1030097】
TSMN0863	生コンクリート 30-15-40BB	W/C 55%以下 単位C量350kg以上		m3	大田A,B	19,000	1,2,5	-	【T1030097】
TSMN0863	生コンクリート 30-15-40BB	W/C 55%以下 単位C量350kg以上		m3	県央A,B	19,000	1,2,5	-	【T1030097】
TSMN0863	生コンクリート 30-15-40BB	W/C 55%以下 単位C量350kg以上		m3	県央C	19,000	1,2,5	-	【T1030097】
TSMN0863	生コンクリート 30-15-40BB	W/C 55%以下 単位C量350kg以上		m3	浜田A,B	-	1,2,5	-	【T1030097】
TSMN0863	生コンクリート 30-15-40BB	W/C 55%以下 単位C量350kg以上		m3	浜田C,D,E,F	-	1,2,5	-	【T1030097】
TSMN0863	生コンクリート 30-15-40BB	W/C 55%以下 単位C量350kg以上		m3	浜田G	-	1,2,5	-	【T1030097】
TSMN0863	生コンクリート 30-15-40BB	W/C 55%以下 単位C量350kg以上		m3	益田A	18,900	1,2,5	-	【T1030097】
TSMN0863	生コンクリート 30-15-40BB	W/C 55%以下 単位C量350kg以上		m3	益田B	19,100	1,2,5	-	【T1030097】
TSMN0863	生コンクリート 30-15-40BB	W/C 55%以下 単位C量350kg以上		m3	益田C	-	1,2,5	-	【T1030097】
TSMN0863	生コンクリート 30-15-40BB	W/C 55%以下 単位C量350kg以上		m3	津和野A,B	18,900	1,2,5	-	【T1030097】
TSMN0863	生コンクリート 30-15-40BB	W/C 55%以下 単位C量350kg以上		m3	津和野C	18,900	1,2,5	-	【T1030097】
TSMN0863	生コンクリート 30-15-40BB	W/C 55%以下 単位C量350kg以上		m3	津和野D	18,900	1,2,5	-	【T1030097】
TSMN0863	生コンクリート 30-15-40BB	W/C 55%以下 単位C量350kg以上		m3	隠岐A,B,C,D	24,800	1,2,5	-	【T1030097】
TSMN0863	生コンクリート 30-15-40BB	W/C 55%以下 単位C量350kg以上		m3	隠岐E	25,760	1,2,3,5	-	【T1030097】
TSMN0863	生コンクリート 30-15-40BB	W/C 55%以下 単位C量350kg以上		m3	隠岐F	25,610	1,2,3,5	-	【T1030097】
TSMN0863	生コンクリート 30-15-40BB	W/C 55%以下 単位C量350kg以上		m3	隠岐G	-	1,2,5	-	【T1030097】
TSMN0890	生コンクリート(BB)	曲げ4.5N/mm2 2.5cm 40mm		m3	松江A,B,C,D	17,700	1,2,4	-	
TSMN0890	生コンクリート(BB)	曲げ4.5N/mm2 2.5cm 40mm		m3	松江E	17,700	1,2,4	-	
TSMN0890	生コンクリート(BB)	曲げ4.5N/mm2 2.5cm 40mm		m3	松江F	17,800	1,2,4	-	
TSMN0890	生コンクリート(BB)	曲げ4.5N/mm2 2.5cm 40mm		m3	松江G	17,900	1,2,4	-	
TSMN0890	生コンクリート(BB)	曲げ4.5N/mm2 2.5cm 40mm		m3	松江H	18,000	1,2,4	-	
TSMN0890	生コンクリート(BB)	曲げ4.5N/mm2 2.5cm 40mm		m3	安来A,B	17,700	1,2,4	-	
TSMN0890	生コンクリート(BB)	曲げ4.5N/mm2 2.5cm 40mm		m3	安来C	17,900	1,2,4	-	
TSMN0890	生コンクリート(BB)	曲げ4.5N/mm2 2.5cm 40mm		m3	安来D,E	17,700	1,2,4	-	
TSMN0890	生コンクリート(BB)	曲げ4.5N/mm2 2.5cm 40mm		m3	安来F	17,900	1,2,4	-	
TSMN0890	生コンクリート(BB)	曲げ4.5N/mm2 2.5cm 40mm		m3	雲南A	17,900	1,2,4	-	
TSMN0890	生コンクリート(BB)	曲げ4.5N/mm2 2.5cm 40mm		m3	雲南B,C	17,900	1,2,4	-	
TSMN0890	生コンクリート(BB)	曲げ4.5N/mm2 2.5cm 40mm		m3	雲南D	17,900	1,2,4	-	
TSMN0890	生コンクリート(BB)	曲げ4.5N/mm2 2.5cm 40mm		m3	仁多A,B	17,900	1,2,4	-	
TSMN0890	生コンクリート(BB)	曲げ4.5N/mm2 2.5cm 40mm		m3	出雲A,B	15,600	1,2,4	-	
TSMN0890	生コンクリート(BB)	曲げ4.5N/mm2 2.5cm 40mm		m3	出雲C	15,600	1,2,4	-	
TSMN0890	生コンクリート(BB)	曲げ4.5N/mm2 2.5cm 40mm		m3	出雲D	15,600	1,2,4	-	

- 1.セメント種類は高炉セメント
- 2.小型車割増しは4t車を標準とする
- 3.隠岐2は大型車、小型車同様
- 4.曲げコンクリート4.5-2.5-40は工場渡し価格
- 5.摘要に記載のコードについても同じ

コード	名称	規格1	規格2	単位	単価地区	単価	注釈	海上輸送費	摘要
TSMN0890	生コンクリート(BB)	曲げ4.5N/mm2 2.5cm 40mm		m3	大田A,B	18,100	1,2,4	—	
TSMN0890	生コンクリート(BB)	曲げ4.5N/mm2 2.5cm 40mm		m3	県央A,B	18,100	1,2,4	—	
TSMN0890	生コンクリート(BB)	曲げ4.5N/mm2 2.5cm 40mm		m3	県央C	18,100	1,2,4	—	
TSMN0890	生コンクリート(BB)	曲げ4.5N/mm2 2.5cm 40mm		m3	浜田A,B	16,900	1,2,4	—	
TSMN0890	生コンクリート(BB)	曲げ4.5N/mm2 2.5cm 40mm		m3	浜田C,D,E,F	16,900	1,2,4	—	
TSMN0890	生コンクリート(BB)	曲げ4.5N/mm2 2.5cm 40mm		m3	浜田G	16,900	1,2,4	—	
TSMN0890	生コンクリート(BB)	曲げ4.5N/mm2 2.5cm 40mm		m3	益田A	17,450	1,2,4	—	
TSMN0890	生コンクリート(BB)	曲げ4.5N/mm2 2.5cm 40mm		m3	益田B	17,650	1,2,4	—	
TSMN0890	生コンクリート(BB)	曲げ4.5N/mm2 2.5cm 40mm		m3	益田C	—	1,2,4	—	
TSMN0890	生コンクリート(BB)	曲げ4.5N/mm2 2.5cm 40mm		m3	津和野A,B	17,450	1,2,4	—	
TSMN0890	生コンクリート(BB)	曲げ4.5N/mm2 2.5cm 40mm		m3	津和野C	17,450	1,2,4	—	
TSMN0890	生コンクリート(BB)	曲げ4.5N/mm2 2.5cm 40mm		m3	津和野D	17,450	1,2,4	—	
TSMN0890	生コンクリート(BB)	曲げ4.5N/mm2 2.5cm 40mm		m3	隠岐A,B,C,D	22,100	1,2,4	—	
TSMN0890	生コンクリート(BB)	曲げ4.5N/mm2 2.5cm 40mm		m3	隠岐E	22,550	1,2,3,4	—	
TSMN0890	生コンクリート(BB)	曲げ4.5N/mm2 2.5cm 40mm		m3	隠岐F	22,400	1,2,3,4	—	
TSMN0890	生コンクリート(BB)	曲げ4.5N/mm2 2.5cm 40mm		m3	隠岐G	—	1,2,4	—	
TSMN0891	生コンクリート(BB)	曲げ4.5N/mm2 6.5cm 40mm		m3	松江A,B,C,D	18,890	1,2	—	
TSMN0891	生コンクリート(BB)	曲げ4.5N/mm2 6.5cm 40mm		m3	松江E	18,890	1,2	—	
TSMN0891	生コンクリート(BB)	曲げ4.5N/mm2 6.5cm 40mm		m3	松江F	18,990	1,2	—	
TSMN0891	生コンクリート(BB)	曲げ4.5N/mm2 6.5cm 40mm		m3	松江G	19,090	1,2	—	
TSMN0891	生コンクリート(BB)	曲げ4.5N/mm2 6.5cm 40mm		m3	松江H	19,190	1,2	—	
TSMN0891	生コンクリート(BB)	曲げ4.5N/mm2 6.5cm 40mm		m3	安来A,B	18,890	1,2	—	
TSMN0891	生コンクリート(BB)	曲げ4.5N/mm2 6.5cm 40mm		m3	安来C	19,090	1,2	—	
TSMN0891	生コンクリート(BB)	曲げ4.5N/mm2 6.5cm 40mm		m3	安来D,E	18,890	1,2	—	
TSMN0891	生コンクリート(BB)	曲げ4.5N/mm2 6.5cm 40mm		m3	安来F	19,090	1,2	—	
TSMN0891	生コンクリート(BB)	曲げ4.5N/mm2 6.5cm 40mm		m3	雲南A	21,900	1,2	—	
TSMN0891	生コンクリート(BB)	曲げ4.5N/mm2 6.5cm 40mm		m3	雲南B,C	21,900	1,2	—	
TSMN0891	生コンクリート(BB)	曲げ4.5N/mm2 6.5cm 40mm		m3	雲南D	21,900	1,2	—	
TSMN0891	生コンクリート(BB)	曲げ4.5N/mm2 6.5cm 40mm		m3	仁多A,B	21,900	1,2	—	
TSMN0891	生コンクリート(BB)	曲げ4.5N/mm2 6.5cm 40mm		m3	出雲A,B	18,700	1,2	—	
TSMN0891	生コンクリート(BB)	曲げ4.5N/mm2 6.5cm 40mm		m3	出雲C	18,700	1,2	—	
TSMN0891	生コンクリート(BB)	曲げ4.5N/mm2 6.5cm 40mm		m3	出雲D	18,700	1,2	—	
TSMN0891	生コンクリート(BB)	曲げ4.5N/mm2 6.5cm 40mm		m3	大田A,B	19,800	1,2	—	
TSMN0891	生コンクリート(BB)	曲げ4.5N/mm2 6.5cm 40mm		m3	県央A,B	19,800	1,2	—	
TSMN0891	生コンクリート(BB)	曲げ4.5N/mm2 6.5cm 40mm		m3	県央C	19,800	1,2	—	
TSMN0891	生コンクリート(BB)	曲げ4.5N/mm2 6.5cm 40mm		m3	浜田A,B	19,200	1,2	—	
TSMN0891	生コンクリート(BB)	曲げ4.5N/mm2 6.5cm 40mm		m3	浜田C,D,E,F	19,200	1,2	—	
TSMN0891	生コンクリート(BB)	曲げ4.5N/mm2 6.5cm 40mm		m3	浜田G	19,200	1,2	—	
TSMN0891	生コンクリート(BB)	曲げ4.5N/mm2 6.5cm 40mm		m3	益田A	19,250	1,2	—	
TSMN0891	生コンクリート(BB)	曲げ4.5N/mm2 6.5cm 40mm		m3	益田B	19,450	1,2	—	

- 1.セメント種類は高炉セメント
- 2.小型車割増しは4t車を標準とする
- 3.隠岐2は大型車、小型車同様
- 4.曲げコンクリート4.5-2.5-40は工場渡し価格
- 5.摘要に記載のコードについても同じ

コード	名称	規格1	規格2	単位	単価地区	単価	注釈	海上輸送費	摘要
TSMN0891	生コンクリート(BB)	曲げ4.5N/mm ² 6.5cm 40mm		m ³	益田C	-	1,2	-	
TSMN0891	生コンクリート(BB)	曲げ4.5N/mm ² 6.5cm 40mm		m ³	津和野A,B	19,250	1,2	-	
TSMN0891	生コンクリート(BB)	曲げ4.5N/mm ² 6.5cm 40mm		m ³	津和野C	19,250	1,2	-	
TSMN0891	生コンクリート(BB)	曲げ4.5N/mm ² 6.5cm 40mm		m ³	津和野D	19,250	1,2	-	
TSMN0891	生コンクリート(BB)	曲げ4.5N/mm ² 6.5cm 40mm		m ³	隠岐A,B,C,D	24,800	1,2	-	
TSMN0891	生コンクリート(BB)	曲げ4.5N/mm ² 6.5cm 40mm		m ³	隠岐E	25,250	1,2,3	-	
TSMN0891	生コンクリート(BB)	曲げ4.5N/mm ² 6.5cm 40mm		m ³	隠岐F	25,100	1,2,3	-	
TSMN0891	生コンクリート(BB)	曲げ4.5N/mm ² 6.5cm 40mm		m ³	隠岐G	-	1,2	-	
TSMN0895	生コンクリート(W/C=50%以下)	370kg/m ³ , 15, 40, BB		m ³	松江A,B,C,D	18,400	1,2	-	
TSMN0895	生コンクリート(W/C=50%以下)	370kg/m ³ , 15, 40, BB		m ³	松江E	18,400	1,2	-	
TSMN0895	生コンクリート(W/C=50%以下)	370kg/m ³ , 15, 40, BB		m ³	松江F	18,500	1,2	-	
TSMN0895	生コンクリート(W/C=50%以下)	370kg/m ³ , 15, 40, BB		m ³	松江G	18,600	1,2	-	
TSMN0895	生コンクリート(W/C=50%以下)	370kg/m ³ , 15, 40, BB		m ³	松江H	18,700	1,2	-	
TSMN0895	生コンクリート(W/C=50%以下)	370kg/m ³ , 15, 40, BB		m ³	安来A,B	18,400	1,2	-	
TSMN0895	生コンクリート(W/C=50%以下)	370kg/m ³ , 15, 40, BB		m ³	安来C	18,600	1,2	-	
TSMN0895	生コンクリート(W/C=50%以下)	370kg/m ³ , 15, 40, BB		m ³	安来D,E	18,400	1,2	-	
TSMN0895	生コンクリート(W/C=50%以下)	370kg/m ³ , 15, 40, BB		m ³	安来F	18,600	1,2	-	
TSMN0895	生コンクリート(W/C=50%以下)	370kg/m ³ , 15, 40, BB		m ³	雲南A	-	1,2	-	
TSMN0895	生コンクリート(W/C=50%以下)	370kg/m ³ , 15, 40, BB		m ³	雲南B,C	-	1,2	-	
TSMN0895	生コンクリート(W/C=50%以下)	370kg/m ³ , 15, 40, BB		m ³	雲南D	-	1,2	-	
TSMN0895	生コンクリート(W/C=50%以下)	370kg/m ³ , 15, 40, BB		m ³	仁多A,B	-	1,2	-	
TSMN0895	生コンクリート(W/C=50%以下)	370kg/m ³ , 15, 40, BB		m ³	出雲A,B	18,100	1,2	-	
TSMN0895	生コンクリート(W/C=50%以下)	370kg/m ³ , 15, 40, BB		m ³	出雲C	18,100	1,2	-	
TSMN0895	生コンクリート(W/C=50%以下)	370kg/m ³ , 15, 40, BB		m ³	出雲D	18,100	1,2	-	
TSMN0895	生コンクリート(W/C=50%以下)	370kg/m ³ , 15, 40, BB		m ³	大田A,B	-	1,2	-	
TSMN0895	生コンクリート(W/C=50%以下)	370kg/m ³ , 15, 40, BB		m ³	県央A,B	-	1,2	-	
TSMN0895	生コンクリート(W/C=50%以下)	370kg/m ³ , 15, 40, BB		m ³	県央C	-	1,2	-	
TSMN0895	生コンクリート(W/C=50%以下)	370kg/m ³ , 15, 40, BB		m ³	浜田A,B	18,600	1,2	-	
TSMN0895	生コンクリート(W/C=50%以下)	370kg/m ³ , 15, 40, BB		m ³	浜田C,D,E,F	18,600	1,2	-	
TSMN0895	生コンクリート(W/C=50%以下)	370kg/m ³ , 15, 40, BB		m ³	浜田G	18,600	1,2	-	
TSMN0895	生コンクリート(W/C=50%以下)	370kg/m ³ , 15, 40, BB		m ³	益田A	19,250	1,2	-	
TSMN0895	生コンクリート(W/C=50%以下)	370kg/m ³ , 15, 40, BB		m ³	益田B	-	1,2	-	
TSMN0895	生コンクリート(W/C=50%以下)	370kg/m ³ , 15, 40, BB		m ³	益田C	-	1,2	-	
TSMN0895	生コンクリート(W/C=50%以下)	370kg/m ³ , 15, 40, BB		m ³	津和野A,B	-	1,2	-	
TSMN0895	生コンクリート(W/C=50%以下)	370kg/m ³ , 15, 40, BB		m ³	津和野C	-	1,2	-	
TSMN0895	生コンクリート(W/C=50%以下)	370kg/m ³ , 15, 40, BB		m ³	津和野D	-	1,2	-	
TSMN0895	生コンクリート(W/C=50%以下)	370kg/m ³ , 15, 40, BB		m ³	隠岐A,B,C,D	24,400	1,2	-	
TSMN0895	生コンクリート(W/C=50%以下)	370kg/m ³ , 15, 40, BB		m ³	隠岐E	25,550	1,2,3	-	
TSMN0895	生コンクリート(W/C=50%以下)	370kg/m ³ , 15, 40, BB		m ³	隠岐F	25,400	1,2,3	-	
TSMN0895	生コンクリート(W/C=50%以下)	370kg/m ³ , 15, 40, BB		m ³	隠岐G	-	1,2	-	

- 1.セメント種類は高炉セメント
- 2.小型車割増しは4t車を標準とする
- 3.隠岐2は大型車、小型車同様
- 4.曲げコンクリート4.5-2.5-40は工場渡し価格
- 5.摘要に記載のコードについても同じ

コード	名称	規格1	規格2	単位	単価地区	単価	注釈	海上輸送費	摘要
TTPC00343	レディーミストコンクリート指定品	呼び強度24,スランブ12,粗骨材20(25)	W/C(55%),種別(高炉)	m3	松江A,B,C,D	17,810	1,2	—	
TTPC00343	レディーミストコンクリート指定品	呼び強度24,スランブ12,粗骨材20(25)	W/C(55%),種別(高炉)	m3	松江E	17,810	1,2	—	
TTPC00343	レディーミストコンクリート指定品	呼び強度24,スランブ12,粗骨材20(25)	W/C(55%),種別(高炉)	m3	松江F	17,910	1,2	—	
TTPC00343	レディーミストコンクリート指定品	呼び強度24,スランブ12,粗骨材20(25)	W/C(55%),種別(高炉)	m3	松江G	18,010	1,2	—	
TTPC00343	レディーミストコンクリート指定品	呼び強度24,スランブ12,粗骨材20(25)	W/C(55%),種別(高炉)	m3	松江H	18,110	1,2	—	
TTPC00343	レディーミストコンクリート指定品	呼び強度24,スランブ12,粗骨材20(25)	W/C(55%),種別(高炉)	m3	安来A,B	17,810	1,2	—	
TTPC00343	レディーミストコンクリート指定品	呼び強度24,スランブ12,粗骨材20(25)	W/C(55%),種別(高炉)	m3	安来C	18,010	1,2	—	
TTPC00343	レディーミストコンクリート指定品	呼び強度24,スランブ12,粗骨材20(25)	W/C(55%),種別(高炉)	m3	安来D,E	17,810	1,2	—	
TTPC00343	レディーミストコンクリート指定品	呼び強度24,スランブ12,粗骨材20(25)	W/C(55%),種別(高炉)	m3	安来F	18,010	1,2	—	
TTPC00343	レディーミストコンクリート指定品	呼び強度24,スランブ12,粗骨材20(25)	W/C(55%),種別(高炉)	m3	雲南A	19,010	1,2	—	
TTPC00343	レディーミストコンクリート指定品	呼び強度24,スランブ12,粗骨材20(25)	W/C(55%),種別(高炉)	m3	雲南B,C	19,010	1,2	—	
TTPC00343	レディーミストコンクリート指定品	呼び強度24,スランブ12,粗骨材20(25)	W/C(55%),種別(高炉)	m3	雲南D	19,010	1,2	—	
TTPC00343	レディーミストコンクリート指定品	呼び強度24,スランブ12,粗骨材20(25)	W/C(55%),種別(高炉)	m3	仁多A,B	19,010	1,2	—	
TTPC00343	レディーミストコンクリート指定品	呼び強度24,スランブ12,粗骨材20(25)	W/C(55%),種別(高炉)	m3	出雲A,B	17,510	1,2	—	
TTPC00343	レディーミストコンクリート指定品	呼び強度24,スランブ12,粗骨材20(25)	W/C(55%),種別(高炉)	m3	出雲C	17,510	1,2	—	
TTPC00343	レディーミストコンクリート指定品	呼び強度24,スランブ12,粗骨材20(25)	W/C(55%),種別(高炉)	m3	出雲D	17,510	1,2	—	
TTPC00343	レディーミストコンクリート指定品	呼び強度24,スランブ12,粗骨材20(25)	W/C(55%),種別(高炉)	m3	大田A,B	18,400	1,2	—	
TTPC00343	レディーミストコンクリート指定品	呼び強度24,スランブ12,粗骨材20(25)	W/C(55%),種別(高炉)	m3	県央A,B	18,400	1,2	—	
TTPC00343	レディーミストコンクリート指定品	呼び強度24,スランブ12,粗骨材20(25)	W/C(55%),種別(高炉)	m3	県央C	18,400	1,2	—	
TTPC00343	レディーミストコンクリート指定品	呼び強度24,スランブ12,粗骨材20(25)	W/C(55%),種別(高炉)	m3	浜田A,B	18,500	1,2	—	
TTPC00343	レディーミストコンクリート指定品	呼び強度24,スランブ12,粗骨材20(25)	W/C(55%),種別(高炉)	m3	浜田C,D,E,F	18,500	1,2	—	
TTPC00343	レディーミストコンクリート指定品	呼び強度24,スランブ12,粗骨材20(25)	W/C(55%),種別(高炉)	m3	浜田G	18,500	1,2	—	
TTPC00343	レディーミストコンクリート指定品	呼び強度24,スランブ12,粗骨材20(25)	W/C(55%),種別(高炉)	m3	益田A	17,950	1,2	—	
TTPC00343	レディーミストコンクリート指定品	呼び強度24,スランブ12,粗骨材20(25)	W/C(55%),種別(高炉)	m3	益田B	18,150	1,2	—	
TTPC00343	レディーミストコンクリート指定品	呼び強度24,スランブ12,粗骨材20(25)	W/C(55%),種別(高炉)	m3	益田C	-	1,2	—	
TTPC00343	レディーミストコンクリート指定品	呼び強度24,スランブ12,粗骨材20(25)	W/C(55%),種別(高炉)	m3	津和野A,B	17,950	1,2	—	
TTPC00343	レディーミストコンクリート指定品	呼び強度24,スランブ12,粗骨材20(25)	W/C(55%),種別(高炉)	m3	津和野C	17,950	1,2	—	
TTPC00343	レディーミストコンクリート指定品	呼び強度24,スランブ12,粗骨材20(25)	W/C(55%),種別(高炉)	m3	津和野D	17,950	1,2	—	
TTPC00343	レディーミストコンクリート指定品	呼び強度24,スランブ12,粗骨材20(25)	W/C(55%),種別(高炉)	m3	隠岐A,B,C,D	23,800	1,2	—	
TTPC00343	レディーミストコンクリート指定品	呼び強度24,スランブ12,粗骨材20(25)	W/C(55%),種別(高炉)	m3	隠岐E	25,300	1,2,3	—	
TTPC00343	レディーミストコンクリート指定品	呼び強度24,スランブ12,粗骨材20(25)	W/C(55%),種別(高炉)	m3	隠岐F	25,150	1,2,3	—	
TTPC00343	レディーミストコンクリート指定品	呼び強度24,スランブ12,粗骨材20(25)	W/C(55%),種別(高炉)	m3	隠岐G	-	1,2	—	
T1030340	レディーミストコンクリート指定品	呼び強度30,スランブ18,粗骨材20	W/C(55%),セメント量350kg,種別(高炉)	m3	松江A,B,C,D	19,220	1,2	—	
T1030340	レディーミストコンクリート指定品	呼び強度30,スランブ18,粗骨材20	W/C(55%),セメント量350kg,種別(高炉)	m3	松江E	19,220	1,2	—	
T1030340	レディーミストコンクリート指定品	呼び強度30,スランブ18,粗骨材20	W/C(55%),セメント量350kg,種別(高炉)	m3	松江F	19,320	1,2	—	
T1030340	レディーミストコンクリート指定品	呼び強度30,スランブ18,粗骨材20	W/C(55%),セメント量350kg,種別(高炉)	m3	松江G	19,420	1,2	—	
T1030340	レディーミストコンクリート指定品	呼び強度30,スランブ18,粗骨材20	W/C(55%),セメント量350kg,種別(高炉)	m3	松江H	19,520	1,2	—	
T1030340	レディーミストコンクリート指定品	呼び強度30,スランブ18,粗骨材20	W/C(55%),セメント量350kg,種別(高炉)	m3	安来A,B	19,220	1,2	—	
T1030340	レディーミストコンクリート指定品	呼び強度30,スランブ18,粗骨材20	W/C(55%),セメント量350kg,種別(高炉)	m3	安来C	19,420	1,2	—	
T1030340	レディーミストコンクリート指定品	呼び強度30,スランブ18,粗骨材20	W/C(55%),セメント量350kg,種別(高炉)	m3	安来D,E	19,220	1,2	—	

- 1.セメント種類は高炉セメント
- 2.小型車割増しは4t車を標準とする
- 3.隠岐2は大型車、小型車同様
- 4.曲げコンクリート4.5-2.5-40は工場渡し価格
- 5.摘要に記載のコードについても同じ

コード	名称	規格1	規格2	単位	単価地区	単価	注釈	海上輸送費	摘要
T1030340	レディーミストコンクリート指定品	呼び強度30,スランブ18,粗骨材20	W/C(55%),セメント量350kg,種別(高炉)	m3	安来F	19,420	1,2		
T1030340	レディーミストコンクリート指定品	呼び強度30,スランブ18,粗骨材20	W/C(55%),セメント量350kg,種別(高炉)	m3	雲南A	20,420	1,2		
T1030340	レディーミストコンクリート指定品	呼び強度30,スランブ18,粗骨材20	W/C(55%),セメント量350kg,種別(高炉)	m3	雲南B,C	20,420	1,2		
T1030340	レディーミストコンクリート指定品	呼び強度30,スランブ18,粗骨材20	W/C(55%),セメント量350kg,種別(高炉)	m3	雲南D	20,420	1,2		
T1030340	レディーミストコンクリート指定品	呼び強度30,スランブ18,粗骨材20	W/C(55%),セメント量350kg,種別(高炉)	m3	仁多A,B	20,420	1,2		
T1030340	レディーミストコンクリート指定品	呼び強度30,スランブ18,粗骨材20	W/C(55%),セメント量350kg,種別(高炉)	m3	出雲A,B	18,920	1,2		
T1030340	レディーミストコンクリート指定品	呼び強度30,スランブ18,粗骨材20	W/C(55%),セメント量350kg,種別(高炉)	m3	出雲C	18,920	1,2		
T1030340	レディーミストコンクリート指定品	呼び強度30,スランブ18,粗骨材20	W/C(55%),セメント量350kg,種別(高炉)	m3	出雲D	18,920	1,2		
T1030340	レディーミストコンクリート指定品	呼び強度30,スランブ18,粗骨材20	W/C(55%),セメント量350kg,種別(高炉)	m3	大田A,B	19,800	1,2		
T1030340	レディーミストコンクリート指定品	呼び強度30,スランブ18,粗骨材20	W/C(55%),セメント量350kg,種別(高炉)	m3	県央A,B	19,800	1,2		
T1030340	レディーミストコンクリート指定品	呼び強度30,スランブ18,粗骨材20	W/C(55%),セメント量350kg,種別(高炉)	m3	県央C	19,800	1,2		
T1030340	レディーミストコンクリート指定品	呼び強度30,スランブ18,粗骨材20	W/C(55%),セメント量350kg,種別(高炉)	m3	浜田A,B	20,100	1,2		
T1030340	レディーミストコンクリート指定品	呼び強度30,スランブ18,粗骨材20	W/C(55%),セメント量350kg,種別(高炉)	m3	浜田C,D,E,F	20,100	1,2		
T1030340	レディーミストコンクリート指定品	呼び強度30,スランブ18,粗骨材20	W/C(55%),セメント量350kg,種別(高炉)	m3	浜田G	20,100	1,2		
T1030340	レディーミストコンクリート指定品	呼び強度30,スランブ18,粗骨材20	W/C(55%),セメント量350kg,種別(高炉)	m3	益田A	19,400	1,2		
T1030340	レディーミストコンクリート指定品	呼び強度30,スランブ18,粗骨材20	W/C(55%),セメント量350kg,種別(高炉)	m3	益田B	19,600	1,2		
T1030340	レディーミストコンクリート指定品	呼び強度30,スランブ18,粗骨材20	W/C(55%),セメント量350kg,種別(高炉)	m3	益田C	-	1,2		
T1030340	レディーミストコンクリート指定品	呼び強度30,スランブ18,粗骨材20	W/C(55%),セメント量350kg,種別(高炉)	m3	津和野A,B	19,400	1,2		
T1030340	レディーミストコンクリート指定品	呼び強度30,スランブ18,粗骨材20	W/C(55%),セメント量350kg,種別(高炉)	m3	津和野C	19,400	1,2		
T1030340	レディーミストコンクリート指定品	呼び強度30,スランブ18,粗骨材20	W/C(55%),セメント量350kg,種別(高炉)	m3	津和野D	19,400	1,2		
T1030340	レディーミストコンクリート指定品	呼び強度30,スランブ18,粗骨材20	W/C(55%),セメント量350kg,種別(高炉)	m3	隠岐A,B,C,D	-	1,2		
T1030340	レディーミストコンクリート指定品	呼び強度30,スランブ18,粗骨材20	W/C(55%),セメント量350kg,種別(高炉)	m3	隠岐E	27,820	1,2,3		
T1030340	レディーミストコンクリート指定品	呼び強度30,スランブ18,粗骨材20	W/C(55%),セメント量350kg,種別(高炉)	m3	隠岐F	27,670	1,2,3		
T1030340	レディーミストコンクリート指定品	呼び強度30,スランブ18,粗骨材20	W/C(55%),セメント量350kg,種別(高炉)	m3	隠岐G	-	1,2		

- 1.セメント種類は高炉セメント
- 2.小型車制増しは4t車を標準とする
- 3.隠岐2は大型車、小型車同様
- 4.曲げコンクリート4.5-2.5-40は工場渡し価格
- 5.摘要に記載のコードについても同じ

コード	名称	規格1	規格2	単位	単価地区	単価	注釈	海上輸送費	摘要
TSMN0192	生コンクリート単価調整額	早強セメント 18N/mm2W/C60%		m3	本土・隠岐	850		—	
TSMN0193	生コンクリート単価調整額	早強セメント 21N/mm2W/C55%		m3	本土・隠岐	900		—	
TSMN0182	生コンクリート単価調整額	早強セメント 18N/mm2		m3	本土・隠岐	800		—	
TSMN0183	生コンクリート単価調整額	早強セメント 21N/mm2		m3	本土・隠岐	850		—	
T0372	生コンクリート単価調整額	早強セメント 24N/mm2		m3	本土・隠岐	900		—	
T0373	生コンクリート単価調整額	早強セメント 30N/mm2		m3	本土・隠岐	1,150		—	
T0375	生コンクリート単価調整額	早強セメント 36N/mm2		m3	本土・隠岐	1,450		—	
T0374	生コンクリート単価調整額	早強セメント 40N/mm2		m3	本土・隠岐	1,650		—	
T0371	生コンクリート単価調整額	高炉セメント		m3	松江1	0		—	
T0371	生コンクリート単価調整額	高炉セメント		m3	松江2	0		—	
T0371	生コンクリート単価調整額	高炉セメント		m3	広瀬1	0		—	
T0371	生コンクリート単価調整額	高炉セメント		m3	広瀬2	0		—	
T0371	生コンクリート単価調整額	高炉セメント		m3	雲南1	0		—	
T0371	生コンクリート単価調整額	高炉セメント		m3	雲南2	0		—	
T0371	生コンクリート単価調整額	高炉セメント		m3	雲南3	0		—	
T0371	生コンクリート単価調整額	高炉セメント		m3	仁多	0		—	
T0371	生コンクリート単価調整額	高炉セメント		m3	出雲1	0		—	
T0371	生コンクリート単価調整額	高炉セメント		m3	出雲2	0		—	
T0371	生コンクリート単価調整額	高炉セメント		m3	出雲3	0		—	
T0371	生コンクリート単価調整額	高炉セメント		m3	大田	0		—	
T0371	生コンクリート単価調整額	高炉セメント		m3	県央1	0		—	
T0371	生コンクリート単価調整額	高炉セメント		m3	県央2	0		—	
T0371	生コンクリート単価調整額	高炉セメント		m3	浜田1	0		—	
T0371	生コンクリート単価調整額	高炉セメント		m3	浜田2	0		—	
T0371	生コンクリート単価調整額	高炉セメント		m3	浜田3	0		—	
T0371	生コンクリート単価調整額	高炉セメント		m3	益田1	0		—	
T0371	生コンクリート単価調整額	高炉セメント		m3	益田2	0		—	
T0371	生コンクリート単価調整額	高炉セメント		m3	益田3	0		—	
T0371	生コンクリート単価調整額	高炉セメント		m3	津和野1	0		—	
T0371	生コンクリート単価調整額	高炉セメント		m3	津和野2	0		—	
T0371	生コンクリート単価調整額	高炉セメント		m3	津和野3	0		—	
T0371	生コンクリート単価調整額	高炉セメント		m3	隠岐1	0		—	

1.摘要に記載のコードについても同じ

1-2-3 生コンクリート単価調整額

コード	名称	規格1	規格2	単位	単価地区	単価	注釈	海上輸送費	摘要
T0371	生コンクリート単価調整額	高炉セメント		m3	隠岐2	-150		-	
T0371	生コンクリート単価調整額	高炉セメント		m3	隠岐3	0		-	
T0385	レディーミクストコンクリート	小型車割増	4t	m3	松江1	3,000	1	-	【TTPCD9901】
T0385	レディーミクストコンクリート	小型車割増	4t	m3	松江2	3,000	1	-	【TTPCD9901】
T0385	レディーミクストコンクリート	小型車割増	4t	m3	広瀬1	3,000	1	-	【TTPCD9901】
T0385	レディーミクストコンクリート	小型車割増	4t	m3	広瀬2	3,000	1	-	【TTPCD9901】
T0385	レディーミクストコンクリート	小型車割増	4t	m3	雲南1	3,000	1	-	【TTPCD9901】
T0385	レディーミクストコンクリート	小型車割増	4t	m3	雲南2	3,000	1	-	【TTPCD9901】
T0385	レディーミクストコンクリート	小型車割増	4t	m3	雲南3	3,000	1	-	【TTPCD9901】
T0385	レディーミクストコンクリート	小型車割増	4t	m3	仁多	3,000	1	-	【TTPCD9901】
T0385	レディーミクストコンクリート	小型車割増	4t	m3	出雲1	3,000	1	-	【TTPCD9901】
T0385	レディーミクストコンクリート	小型車割増	4t	m3	出雲2	3,000	1	-	【TTPCD9901】
T0385	レディーミクストコンクリート	小型車割増	4t	m3	出雲3	3,000	1	-	【TTPCD9901】
T0385	レディーミクストコンクリート	小型車割増	4t	m3	大田	3,000	1	-	【TTPCD9901】
T0385	レディーミクストコンクリート	小型車割増	4t	m3	県央1	3,000	1	-	【TTPCD9901】
T0385	レディーミクストコンクリート	小型車割増	4t	m3	県央2	3,000	1	-	【TTPCD9901】
T0385	レディーミクストコンクリート	小型車割増	4t	m3	浜田1	3,000	1	-	【TTPCD9901】
T0385	レディーミクストコンクリート	小型車割増	4t	m3	浜田2	3,000	1	-	【TTPCD9901】
T0385	レディーミクストコンクリート	小型車割増	4t	m3	浜田3	3,000	1	-	【TTPCD9901】
T0385	レディーミクストコンクリート	小型車割増	4t	m3	益田1	2,000	1	-	【TTPCD9901】
T0385	レディーミクストコンクリート	小型車割増	4t	m3	益田2	2,200	1	-	【TTPCD9901】
T0385	レディーミクストコンクリート	小型車割増	4t	m3	益田3	-	1	-	【TTPCD9901】
T0385	レディーミクストコンクリート	小型車割増	4t	m3	津和野1	2,000	1	-	【TTPCD9901】
T0385	レディーミクストコンクリート	小型車割増	4t	m3	津和野2	2,000	1	-	【TTPCD9901】
T0385	レディーミクストコンクリート	小型車割増	4t	m3	津和野3	2,000	1	-	【TTPCD9901】
T0385	レディーミクストコンクリート	小型車割増	4t	m3	隠岐1	3,000	1	-	【TTPCD9901】
T0385	レディーミクストコンクリート	小型車割増	4t	m3	隠岐2	-	1	-	【TTPCD9901】
T0385	レディーミクストコンクリート	小型車割増	4t	m3	隠岐3	-	1	-	【TTPCD9901】

1. 摘要に記載のコードについても同じ

コード	名称	規格1	規格2	単位	単価地区	単価	注釈	海上輸送費	摘要
TSMN0192	生コンクリート単価調整額	早強セメント 18N/mm2W/C60%		m3	本土・隠岐	850		—	
TSMN0193	生コンクリート単価調整額	早強セメント 21N/mm2W/C55%		m3	本土・隠岐	900		—	
TSMN0182	生コンクリート単価調整額	早強セメント 18N/mm2		m3	本土・隠岐	800		—	
TSMN0183	生コンクリート単価調整額	早強セメント 21N/mm2		m3	本土・隠岐	850		—	
T0372	生コンクリート単価調整額	早強セメント 24N/mm2		m3	本土・隠岐	900		—	
T0373	生コンクリート単価調整額	早強セメント 30N/mm2		m3	本土・隠岐	1,150		—	
T0375	生コンクリート単価調整額	早強セメント 36N/mm2		m3	本土・隠岐	1,450		—	
T0374	生コンクリート単価調整額	早強セメント 40N/mm2		m3	本土・隠岐	1,650		—	
T0371	生コンクリート単価調整額	高炉セメント		m3	松江A,B,C,D	0		—	
T0371	生コンクリート単価調整額	高炉セメント		m3	松江E	0		—	
T0371	生コンクリート単価調整額	高炉セメント		m3	松江F	0		—	
T0371	生コンクリート単価調整額	高炉セメント		m3	松江G	0		—	
T0371	生コンクリート単価調整額	高炉セメント		m3	松江H	0		—	
T0371	生コンクリート単価調整額	高炉セメント		m3	安来A,B	0		—	
T0371	生コンクリート単価調整額	高炉セメント		m3	安来C	0		—	
T0371	生コンクリート単価調整額	高炉セメント		m3	安来D,E	0		—	
T0371	生コンクリート単価調整額	高炉セメント		m3	安来F	0		—	
T0371	生コンクリート単価調整額	高炉セメント		m3	雲南A	0		—	
T0371	生コンクリート単価調整額	高炉セメント		m3	雲南B,C	0		—	
T0371	生コンクリート単価調整額	高炉セメント		m3	雲南D	0		—	
T0371	生コンクリート単価調整額	高炉セメント		m3	仁多A,B	0		—	
T0371	生コンクリート単価調整額	高炉セメント		m3	出雲A,B	0		—	
T0371	生コンクリート単価調整額	高炉セメント		m3	出雲C	0		—	
T0371	生コンクリート単価調整額	高炉セメント		m3	出雲D	0		—	
T0371	生コンクリート単価調整額	高炉セメント		m3	大田A,B	0		—	
T0371	生コンクリート単価調整額	高炉セメント		m3	県央A,B	0		—	
T0371	生コンクリート単価調整額	高炉セメント		m3	県央C	0		—	
T0371	生コンクリート単価調整額	高炉セメント		m3	浜田A,B	0		—	
T0371	生コンクリート単価調整額	高炉セメント		m3	浜田C,D,E,F	0		—	
T0371	生コンクリート単価調整額	高炉セメント		m3	浜田G	0		—	
T0371	生コンクリート単価調整額	高炉セメント		m3	益田A	0		—	
T0371	生コンクリート単価調整額	高炉セメント		m3	益田B	0		—	
T0371	生コンクリート単価調整額	高炉セメント		m3	益田C	0		—	
T0371	生コンクリート単価調整額	高炉セメント		m3	津和野A,B	0		—	
T0371	生コンクリート単価調整額	高炉セメント		m3	津和野C	0		—	
T0371	生コンクリート単価調整額	高炉セメント		m3	津和野D	0		—	
T0371	生コンクリート単価調整額	高炉セメント		m3	隠岐A,B,C,D	0		—	

1.摘要に記載のコードについても同じ

コード	名称	規格1	規格2	単位	単価地区	単価	注釈	海上輸送費	摘要
T0371	生コンクリート単価調整額	高炉セメント		m3	隠岐E	0		-	
T0371	生コンクリート単価調整額	高炉セメント		m3	隠岐F	-150		-	
T0371	生コンクリート単価調整額	高炉セメント		m3	隠岐G	0		-	
T0385	レディーミストコンクリート	小型車割増	4t	m3	松江A,B,C,D	3,000	1	-	【TTPCD9901】
T0385	レディーミストコンクリート	小型車割増	4t	m3	松江E	3,000	1	-	【TTPCD9901】
T0385	レディーミストコンクリート	小型車割増	4t	m3	松江F	3,000	1	-	【TTPCD9901】
T0385	レディーミストコンクリート	小型車割増	4t	m3	松江G	3,000	1	-	【TTPCD9901】
T0385	レディーミストコンクリート	小型車割増	4t	m3	松江H	3,000	1	-	【TTPCD9901】
T0385	レディーミストコンクリート	小型車割増	4t	m3	安来A,B	3,000	1	-	【TTPCD9901】
T0385	レディーミストコンクリート	小型車割増	4t	m3	安来C	3,000	1	-	【TTPCD9901】
T0385	レディーミストコンクリート	小型車割増	4t	m3	安来D,E	3,000	1	-	【TTPCD9901】
T0385	レディーミストコンクリート	小型車割増	4t	m3	安来F	3,000	1	-	【TTPCD9901】
T0385	レディーミストコンクリート	小型車割増	4t	m3	雲南A	3,000	1	-	【TTPCD9901】
T0385	レディーミストコンクリート	小型車割増	4t	m3	雲南B,C	3,000	1	-	【TTPCD9901】
T0385	レディーミストコンクリート	小型車割増	4t	m3	雲南D	3,000	1	-	【TTPCD9901】
T0385	レディーミストコンクリート	小型車割増	4t	m3	仁多A,B	3,000	1	-	【TTPCD9901】
T0385	レディーミストコンクリート	小型車割増	4t	m3	出雲A,B	3,000	1	-	【TTPCD9901】
T0385	レディーミストコンクリート	小型車割増	4t	m3	出雲C	3,000	1	-	【TTPCD9901】
T0385	レディーミストコンクリート	小型車割増	4t	m3	出雲D	3,000	1	-	【TTPCD9901】
T0385	レディーミストコンクリート	小型車割増	4t	m3	大田A,B	3,000	1	-	【TTPCD9901】
T0385	レディーミストコンクリート	小型車割増	4t	m3	県央A,B	3,000	1	-	【TTPCD9901】
T0385	レディーミストコンクリート	小型車割増	4t	m3	県央C	3,000	1	-	【TTPCD9901】
T0385	レディーミストコンクリート	小型車割増	4t	m3	浜田A,B	3,000	1	-	【TTPCD9901】
T0385	レディーミストコンクリート	小型車割増	4t	m3	浜田C,D,E,F	3,000	1	-	【TTPCD9901】
T0385	レディーミストコンクリート	小型車割増	4t	m3	浜田G	3,000	1	-	【TTPCD9901】
T0385	レディーミストコンクリート	小型車割増	4t	m3	益田A	2,000	1	-	【TTPCD9901】
T0385	レディーミストコンクリート	小型車割増	4t	m3	益田B	2,200	1	-	【TTPCD9901】
T0385	レディーミストコンクリート	小型車割増	4t	m3	益田C	-	1	-	【TTPCD9901】
T0385	レディーミストコンクリート	小型車割増	4t	m3	津和野A,B	2,000	1	-	【TTPCD9901】
T0385	レディーミストコンクリート	小型車割増	4t	m3	津和野C	2,000	1	-	【TTPCD9901】
T0385	レディーミストコンクリート	小型車割増	4t	m3	津和野D	2,000	1	-	【TTPCD9901】
T0385	レディーミストコンクリート	小型車割増	4t	m3	隠岐A,B,C,D	3,000	1	-	【TTPCD9901】
T0385	レディーミストコンクリート	小型車割増	4t	m3	隠岐E	-	1	-	【TTPCD9901】
T0385	レディーミストコンクリート	小型車割増	4t	m3	隠岐F	-	1	-	【TTPCD9901】
T0385	レディーミストコンクリート	小型車割増	4t	m3	隠岐G	-	1	-	【TTPCD9901】

1.摘要に記載のコードについても同じ

コード	名称	規格1	規格2	単位	単価地区	新単価地区	単価	注釈	海上輸送費	摘要
T0299	再生加熱アスファルト安定処理路盤材			t	松江1	松江ABCD	11,400		-	
T0299	再生加熱アスファルト安定処理路盤材			t	松江2	松江EFGH	11,600		-	
T0299	再生加熱アスファルト安定処理路盤材			t	広瀬1	安来ABC	11,600		-	
T0299	再生加熱アスファルト安定処理路盤材			t	広瀬2	安来DEF	11,600		-	
T0299	再生加熱アスファルト安定処理路盤材			t	雲南1	雲南A	11,700		-	
T0299	再生加熱アスファルト安定処理路盤材			t	雲南2	雲南BC	12,600		-	
T0299	再生加熱アスファルト安定処理路盤材			t	雲南3	雲南D	13,000		-	
T0299	再生加熱アスファルト安定処理路盤材			t	仁多	仁多	12,000		-	
T0299	再生加熱アスファルト安定処理路盤材			t	出雲1	出雲AB	11,500		-	
T0299	再生加熱アスファルト安定処理路盤材			t	出雲2	出雲C	11,500		-	
T0299	再生加熱アスファルト安定処理路盤材			t	出雲3	出雲D	11,500		-	
T0299	再生加熱アスファルト安定処理路盤材			t	大田	大田	12,100		-	
T0299	再生加熱アスファルト安定処理路盤材			t	県央1	県央AB	12,200		-	
T0299	再生加熱アスファルト安定処理路盤材			t	県央2	県央C	12,200		-	
T0299	再生加熱アスファルト安定処理路盤材			t	浜田1	浜田AB	11,600		-	
T0299	再生加熱アスファルト安定処理路盤材			t	浜田2	浜田CDEF	11,800		-	
T0299	再生加熱アスファルト安定処理路盤材			t	浜田3	浜田G	12,000		-	
T0299	再生加熱アスファルト安定処理路盤材			t	益田1	益田A	12,300		-	
T0299	再生加熱アスファルト安定処理路盤材			t	益田2	益田B	12,300		-	
T0299	再生加熱アスファルト安定処理路盤材			t	益田3	益田C	14,000		-	
T0299	再生加熱アスファルト安定処理路盤材			t	津和野1	津和野AB	12,800		-	
T0299	再生加熱アスファルト安定処理路盤材			t	津和野2	津和野C	13,700		-	
T0299	再生加熱アスファルト安定処理路盤材			t	津和野3	津和野D	14,200		-	
T0299	再生加熱アスファルト安定処理路盤材			t	隠岐1	隠岐ABCD	-		-	
T0299	再生加熱アスファルト安定処理路盤材			t	隠岐2	隠岐EF	-		-	
T0299	再生加熱アスファルト安定処理路盤材			t	隠岐3	隠岐G	-		-	
T0298	再生加熱アスファルト混合物	再生粗粒度(20)		t	松江1	松江ABCD	11,700	1	-	【TTPC00023】
T0298	再生加熱アスファルト混合物	再生粗粒度(20)		t	松江2	松江EFGH	11,900	1	-	【TTPC00023】
T0298	再生加熱アスファルト混合物	再生粗粒度(20)		t	広瀬1	安来ABC	11,900	1	-	【TTPC00023】
T0298	再生加熱アスファルト混合物	再生粗粒度(20)		t	広瀬2	安来DEF	11,900	1	-	【TTPC00023】
T0298	再生加熱アスファルト混合物	再生粗粒度(20)		t	雲南1	雲南A	12,000	1	-	【TTPC00023】
T0298	再生加熱アスファルト混合物	再生粗粒度(20)		t	雲南2	雲南BC	12,900	1	-	【TTPC00023】

1.摘要に記載のコードについても同じ

コード	名称	規格1	規格2	単位	単価地区	新単価地区	単価	注釈	海上輸送費	摘要
T0298	再生加熱アスファルト混合物	再生粗粒度(20)		t	雲南3	雲南D	13,300	1	-	【TTPC00023】
T0298	再生加熱アスファルト混合物	再生粗粒度(20)		t	仁多	仁多	12,300	1	-	【TTPC00023】
T0298	再生加熱アスファルト混合物	再生粗粒度(20)		t	出雲1	出雲AB	11,800	1	-	【TTPC00023】
T0298	再生加熱アスファルト混合物	再生粗粒度(20)		t	出雲2	出雲C	11,800	1	-	【TTPC00023】
T0298	再生加熱アスファルト混合物	再生粗粒度(20)		t	出雲3	出雲D	11,800	1	-	【TTPC00023】
T0298	再生加熱アスファルト混合物	再生粗粒度(20)		t	大田	大田	12,400	1	-	【TTPC00023】
T0298	再生加熱アスファルト混合物	再生粗粒度(20)		t	県央1	県央AB	12,500	1	-	【TTPC00023】
T0298	再生加熱アスファルト混合物	再生粗粒度(20)		t	県央2	県央C	12,500	1	-	【TTPC00023】
T0298	再生加熱アスファルト混合物	再生粗粒度(20)		t	浜田1	浜田AB	11,900	1	-	【TTPC00023】
T0298	再生加熱アスファルト混合物	再生粗粒度(20)		t	浜田2	浜田CDEF	12,100	1	-	【TTPC00023】
T0298	再生加熱アスファルト混合物	再生粗粒度(20)		t	浜田3	浜田G	12,300	1	-	【TTPC00023】
T0298	再生加熱アスファルト混合物	再生粗粒度(20)		t	益田1	益田A	12,600	1	-	【TTPC00023】
T0298	再生加熱アスファルト混合物	再生粗粒度(20)		t	益田2	益田B	12,600	1	-	【TTPC00023】
T0298	再生加熱アスファルト混合物	再生粗粒度(20)		t	益田3	益田C	14,300	1	-	【TTPC00023】
T0298	再生加熱アスファルト混合物	再生粗粒度(20)		t	津和野1	津和野AB	13,100	1	-	【TTPC00023】
T0298	再生加熱アスファルト混合物	再生粗粒度(20)		t	津和野2	津和野C	14,000	1	-	【TTPC00023】
T0298	再生加熱アスファルト混合物	再生粗粒度(20)		t	津和野3	津和野D	14,500	1	-	【TTPC00023】
T0298	再生加熱アスファルト混合物	再生粗粒度(20)		t	隠岐1	隠岐ABCD	-	1	-	【TTPC00023】
T0298	再生加熱アスファルト混合物	再生粗粒度(20)		t	隠岐2	隠岐EF	-	1	-	【TTPC00023】
T0298	再生加熱アスファルト混合物	再生粗粒度(20)		t	隠岐3	隠岐G	-	1	-	【TTPC00023】
T0297	再生加熱アスファルト混合物	再生密粒度(13)		t	松江1	松江ABCD	12,200	1	-	【TTPC00024】
T0297	再生加熱アスファルト混合物	再生密粒度(13)		t	松江2	松江EFGH	12,400	1	-	【TTPC00024】
T0297	再生加熱アスファルト混合物	再生密粒度(13)		t	広瀬1	安来ABC	12,400	1	-	【TTPC00024】
T0297	再生加熱アスファルト混合物	再生密粒度(13)		t	広瀬2	安来DEF	12,400	1	-	【TTPC00024】
T0297	再生加熱アスファルト混合物	再生密粒度(13)		t	雲南1	雲南A	12,500	1	-	【TTPC00024】
T0297	再生加熱アスファルト混合物	再生密粒度(13)		t	雲南2	雲南BC	13,400	1	-	【TTPC00024】
T0297	再生加熱アスファルト混合物	再生密粒度(13)		t	雲南3	雲南D	13,800	1	-	【TTPC00024】
T0297	再生加熱アスファルト混合物	再生密粒度(13)		t	仁多	仁多	12,800	1	-	【TTPC00024】
T0297	再生加熱アスファルト混合物	再生密粒度(13)		t	出雲1	出雲AB	12,300	1	-	【TTPC00024】
T0297	再生加熱アスファルト混合物	再生密粒度(13)		t	出雲2	出雲C	12,300	1	-	【TTPC00024】
T0297	再生加熱アスファルト混合物	再生密粒度(13)		t	出雲3	出雲D	12,300	1	-	【TTPC00024】
T0297	再生加熱アスファルト混合物	再生密粒度(13)		t	大田	大田	12,900	1	-	【TTPC00024】

1.摘要に記載のコードについても同じ

コード	名称	規格1	規格2	単位	単価地区	新単価地区	単価	注釈	海上輸送費	摘要
T0297	再生加熱アスファルト混合物	再生密粒度(13)		t	県央1	県央AB	13,000	1	-	【TTPC00024】
T0297	再生加熱アスファルト混合物	再生密粒度(13)		t	県央2	県央C	13,000	1	-	【TTPC00024】
T0297	再生加熱アスファルト混合物	再生密粒度(13)		t	浜田1	浜田AB	12,400	1	-	【TTPC00024】
T0297	再生加熱アスファルト混合物	再生密粒度(13)		t	浜田2	浜田CDEF	12,600	1	-	【TTPC00024】
T0297	再生加熱アスファルト混合物	再生密粒度(13)		t	浜田3	浜田G	12,800	1	-	【TTPC00024】
T0297	再生加熱アスファルト混合物	再生密粒度(13)		t	益田1	益田A	13,100	1	-	【TTPC00024】
T0297	再生加熱アスファルト混合物	再生密粒度(13)		t	益田2	益田B	13,100	1	-	【TTPC00024】
T0297	再生加熱アスファルト混合物	再生密粒度(13)		t	益田3	益田C	14,800	1	-	【TTPC00024】
T0297	再生加熱アスファルト混合物	再生密粒度(13)		t	津和野1	津和野AB	13,600	1	-	【TTPC00024】
T0297	再生加熱アスファルト混合物	再生密粒度(13)		t	津和野2	津和野C	14,500	1	-	【TTPC00024】
T0297	再生加熱アスファルト混合物	再生密粒度(13)		t	津和野3	津和野D	15,000	1	-	【TTPC00024】
T0297	再生加熱アスファルト混合物	再生密粒度(13)		t	隠岐1	隠岐ABCD	-	1	-	【TTPC00024】
T0297	再生加熱アスファルト混合物	再生密粒度(13)		t	隠岐2	隠岐EF	-	1	-	【TTPC00024】
T0297	再生加熱アスファルト混合物	再生密粒度(13)		t	隠岐3	隠岐G	-	1	-	【TTPC00024】
T0296	再生加熱アスファルト混合物	再生密粒度(20)		t	松江1	松江ABCD	12,100	1	-	【TTPCD0038】
T0296	再生加熱アスファルト混合物	再生密粒度(20)		t	松江2	松江EFGH	12,300	1	-	【TTPCD0038】
T0296	再生加熱アスファルト混合物	再生密粒度(20)		t	広瀬1	安来ABC	12,300	1	-	【TTPCD0038】
T0296	再生加熱アスファルト混合物	再生密粒度(20)		t	広瀬2	安来DEF	12,300	1	-	【TTPCD0038】
T0296	再生加熱アスファルト混合物	再生密粒度(20)		t	雲南1	雲南A	12,400	1	-	【TTPCD0038】
T0296	再生加熱アスファルト混合物	再生密粒度(20)		t	雲南2	雲南BC	13,300	1	-	【TTPCD0038】
T0296	再生加熱アスファルト混合物	再生密粒度(20)		t	雲南3	雲南D	13,700	1	-	【TTPCD0038】
T0296	再生加熱アスファルト混合物	再生密粒度(20)		t	仁多	仁多	12,700	1	-	【TTPCD0038】
T0296	再生加熱アスファルト混合物	再生密粒度(20)		t	出雲1	出雲AB	12,200	1	-	【TTPCD0038】
T0296	再生加熱アスファルト混合物	再生密粒度(20)		t	出雲2	出雲C	12,200	1	-	【TTPCD0038】
T0296	再生加熱アスファルト混合物	再生密粒度(20)		t	出雲3	出雲D	12,200	1	-	【TTPCD0038】
T0296	再生加熱アスファルト混合物	再生密粒度(20)		t	大田	大田	12,800	1	-	【TTPCD0038】
T0296	再生加熱アスファルト混合物	再生密粒度(20)		t	県央1	県央AB	12,900	1	-	【TTPCD0038】
T0296	再生加熱アスファルト混合物	再生密粒度(20)		t	県央2	県央C	12,900	1	-	【TTPCD0038】
T0296	再生加熱アスファルト混合物	再生密粒度(20)		t	浜田1	浜田AB	12,300	1	-	【TTPCD0038】
T0296	再生加熱アスファルト混合物	再生密粒度(20)		t	浜田2	浜田CDEF	12,500	1	-	【TTPCD0038】
T0296	再生加熱アスファルト混合物	再生密粒度(20)		t	浜田3	浜田G	12,700	1	-	【TTPCD0038】
T0296	再生加熱アスファルト混合物	再生密粒度(20)		t	益田1	益田A	13,000	1	-	【TTPCD0038】

1.摘要に記載のコードについても同じ

コード	名称	規格1	規格2	単位	単価地区	新単価地区	単価	注釈	海上輸送費	摘要
T0296	再生加熱アスファルト混合物	再生密粒度(20)		t	益田2	益田B	13,000	1	-	【TTPCD0038】
T0296	再生加熱アスファルト混合物	再生密粒度(20)		t	益田3	益田C	14,700	1	-	【TTPCD0038】
T0296	再生加熱アスファルト混合物	再生密粒度(20)		t	津和野1	津和野AB	13,500	1	-	【TTPCD0038】
T0296	再生加熱アスファルト混合物	再生密粒度(20)		t	津和野2	津和野C	14,400	1	-	【TTPCD0038】
T0296	再生加熱アスファルト混合物	再生密粒度(20)		t	津和野3	津和野D	14,900	1	-	【TTPCD0038】
T0296	再生加熱アスファルト混合物	再生密粒度(20)		t	隠岐1	隠岐ABCD	-	1	-	【TTPCD0038】
T0296	再生加熱アスファルト混合物	再生密粒度(20)		t	隠岐2	隠岐EF	-	1	-	【TTPCD0038】
T0296	再生加熱アスファルト混合物	再生密粒度(20)		t	隠岐3	隠岐G	-	1	-	【TTPCD0038】
T0300	再生加熱アスファルト混合物	再生細粒度(13)		t	松江1	松江ABCD	13,000	1	-	【TTPC00025】
T0300	再生加熱アスファルト混合物	再生細粒度(13)		t	松江2	松江EFGH	13,200	1	-	【TTPC00025】
T0300	再生加熱アスファルト混合物	再生細粒度(13)		t	広瀬1	安来ABC	13,200	1	-	【TTPC00025】
T0300	再生加熱アスファルト混合物	再生細粒度(13)		t	広瀬2	安来DEF	13,200	1	-	【TTPC00025】
T0300	再生加熱アスファルト混合物	再生細粒度(13)		t	雲南1	雲南A	13,300	1	-	【TTPC00025】
T0300	再生加熱アスファルト混合物	再生細粒度(13)		t	雲南2	雲南BC	14,200	1	-	【TTPC00025】
T0300	再生加熱アスファルト混合物	再生細粒度(13)		t	雲南3	雲南D	14,600	1	-	【TTPC00025】
T0300	再生加熱アスファルト混合物	再生細粒度(13)		t	仁多	仁多	13,600	1	-	【TTPC00025】
T0300	再生加熱アスファルト混合物	再生細粒度(13)		t	出雲1	出雲AB	13,100	1	-	【TTPC00025】
T0300	再生加熱アスファルト混合物	再生細粒度(13)		t	出雲2	出雲C	13,100	1	-	【TTPC00025】
T0300	再生加熱アスファルト混合物	再生細粒度(13)		t	出雲3	出雲D	13,100	1	-	【TTPC00025】
T0300	再生加熱アスファルト混合物	再生細粒度(13)		t	大田	大田	13,700	1	-	【TTPC00025】
T0300	再生加熱アスファルト混合物	再生細粒度(13)		t	県央1	県央AB	13,800	1	-	【TTPC00025】
T0300	再生加熱アスファルト混合物	再生細粒度(13)		t	県央2	県央C	13,800	1	-	【TTPC00025】
T0300	再生加熱アスファルト混合物	再生細粒度(13)		t	浜田1	浜田AB	13,200	1	-	【TTPC00025】
T0300	再生加熱アスファルト混合物	再生細粒度(13)		t	浜田2	浜田CDEF	13,400	1	-	【TTPC00025】
T0300	再生加熱アスファルト混合物	再生細粒度(13)		t	浜田3	浜田G	13,600	1	-	【TTPC00025】
T0300	再生加熱アスファルト混合物	再生細粒度(13)		t	益田1	益田A	13,900	1	-	【TTPC00025】
T0300	再生加熱アスファルト混合物	再生細粒度(13)		t	益田2	益田B	13,900	1	-	【TTPC00025】
T0300	再生加熱アスファルト混合物	再生細粒度(13)		t	益田3	益田C	15,500	1	-	【TTPC00025】
T0300	再生加熱アスファルト混合物	再生細粒度(13)		t	津和野1	津和野AB	14,400	1	-	【TTPC00025】
T0300	再生加熱アスファルト混合物	再生細粒度(13)		t	津和野2	津和野C	15,300	1	-	【TTPC00025】
T0300	再生加熱アスファルト混合物	再生細粒度(13)		t	津和野3	津和野D	15,800	1	-	【TTPC00025】
T0300	再生加熱アスファルト混合物	再生細粒度(13)		t	隠岐1	隠岐ABCD	-	1	-	【TTPC00025】

1.摘要に記載のコードについても同じ

コード	名称	規格1	規格2	単位	単価地区	新単価地区	単価	注釈	海上輸送費	摘要
T0300	再生加熱アスファルト混合物	再生細粒度(13)		t	隠岐2	隠岐EF	-	1	-	【TTPC00025】
T0300	再生加熱アスファルト混合物	再生細粒度(13)		t	隠岐3	隠岐G	-	1	-	【TTPC00025】
T2120001	再生加熱アスファルト混合物	再生改質I型密粒度(20)		t	松江1	松江ABCD	14,100		-	
T2120001	再生加熱アスファルト混合物	再生改質I型密粒度(20)		t	松江2	松江EFGH	14,300		-	
T2120001	再生加熱アスファルト混合物	再生改質I型密粒度(20)		t	広瀬1	安来ABC	14,300		-	
T2120001	再生加熱アスファルト混合物	再生改質I型密粒度(20)		t	広瀬2	安来DEF	14,300		-	
T2120001	再生加熱アスファルト混合物	再生改質I型密粒度(20)		t	雲南1	雲南A	14,400		-	
T2120001	再生加熱アスファルト混合物	再生改質I型密粒度(20)		t	雲南2	雲南BC	15,300		-	
T2120001	再生加熱アスファルト混合物	再生改質I型密粒度(20)		t	雲南3	雲南D	15,700		-	
T2120001	再生加熱アスファルト混合物	再生改質I型密粒度(20)		t	仁多	仁多	14,700		-	
T2120001	再生加熱アスファルト混合物	再生改質I型密粒度(20)		t	出雲1	出雲AB	14,200		-	
T2120001	再生加熱アスファルト混合物	再生改質I型密粒度(20)		t	出雲2	出雲C	14,200		-	
T2120001	再生加熱アスファルト混合物	再生改質I型密粒度(20)		t	出雲3	出雲D	14,200		-	
T2120001	再生加熱アスファルト混合物	再生改質I型密粒度(20)		t	大田	大田	14,800		-	
T2120001	再生加熱アスファルト混合物	再生改質I型密粒度(20)		t	県央1	県央AB	14,900		-	
T2120001	再生加熱アスファルト混合物	再生改質I型密粒度(20)		t	県央2	県央C	14,900		-	
T2120001	再生加熱アスファルト混合物	再生改質I型密粒度(20)		t	浜田1	浜田AB	14,300		-	
T2120001	再生加熱アスファルト混合物	再生改質I型密粒度(20)		t	浜田2	浜田CDEF	14,500		-	
T2120001	再生加熱アスファルト混合物	再生改質I型密粒度(20)		t	浜田3	浜田G	14,700		-	
T2120001	再生加熱アスファルト混合物	再生改質I型密粒度(20)		t	益田1	益田A	15,000		-	
T2120001	再生加熱アスファルト混合物	再生改質I型密粒度(20)		t	益田2	益田B	15,000		-	
T2120001	再生加熱アスファルト混合物	再生改質I型密粒度(20)		t	益田3	益田C	16,600		-	
T2120001	再生加熱アスファルト混合物	再生改質I型密粒度(20)		t	津和野1	津和野AB	15,500		-	
T2120001	再生加熱アスファルト混合物	再生改質I型密粒度(20)		t	津和野2	津和野C	16,400		-	
T2120001	再生加熱アスファルト混合物	再生改質I型密粒度(20)		t	津和野3	津和野D	16,900		-	
T2120001	再生加熱アスファルト混合物	再生改質I型密粒度(20)		t	隠岐1	隠岐ABCD	-		-	
T2120001	再生加熱アスファルト混合物	再生改質I型密粒度(20)		t	隠岐2	隠岐EF	-		-	
T2120001	再生加熱アスファルト混合物	再生改質I型密粒度(20)		t	隠岐3	隠岐G	-		-	
T2120003	再生加熱アスファルト混合物	再生改質I型粗粒度(20)		t	松江1	松江ABCD	13,700	1	-	【TTPCD0049】
T2120003	再生加熱アスファルト混合物	再生改質I型粗粒度(20)		t	松江2	松江EFGH	13,900	1	-	【TTPCD0049】
T2120003	再生加熱アスファルト混合物	再生改質I型粗粒度(20)		t	広瀬1	安来ABC	13,900	1	-	【TTPCD0049】
T2120003	再生加熱アスファルト混合物	再生改質I型粗粒度(20)		t	広瀬2	安来DEF	13,900	1	-	【TTPCD0049】

1.摘要に記載のコードについても同じ

コード	名称	規格1	規格2	単位	単価地区	新単価地区	単価	注釈	海上輸送費	摘要
T2120003	再生加熱アスファルト混合物	再生改質I型粗粒度(20)		t	雲南1	雲南A	14,000	1	-	【TTPCD0049】
T2120003	再生加熱アスファルト混合物	再生改質I型粗粒度(20)		t	雲南2	雲南BC	14,900	1	-	【TTPCD0049】
T2120003	再生加熱アスファルト混合物	再生改質I型粗粒度(20)		t	雲南3	雲南D	15,300	1	-	【TTPCD0049】
T2120003	再生加熱アスファルト混合物	再生改質I型粗粒度(20)		t	仁多	仁多	14,300	1	-	【TTPCD0049】
T2120003	再生加熱アスファルト混合物	再生改質I型粗粒度(20)		t	出雲1	出雲AB	13,800	1	-	【TTPCD0049】
T2120003	再生加熱アスファルト混合物	再生改質I型粗粒度(20)		t	出雲2	出雲C	13,800	1	-	【TTPCD0049】
T2120003	再生加熱アスファルト混合物	再生改質I型粗粒度(20)		t	出雲3	出雲D	13,800	1	-	【TTPCD0049】
T2120003	再生加熱アスファルト混合物	再生改質I型粗粒度(20)		t	大田	大田	14,400	1	-	【TTPCD0049】
T2120003	再生加熱アスファルト混合物	再生改質I型粗粒度(20)		t	県央1	県央AB	14,500	1	-	【TTPCD0049】
T2120003	再生加熱アスファルト混合物	再生改質I型粗粒度(20)		t	県央2	県央C	14,500	1	-	【TTPCD0049】
T2120003	再生加熱アスファルト混合物	再生改質I型粗粒度(20)		t	浜田1	浜田AB	13,900	1	-	【TTPCD0049】
T2120003	再生加熱アスファルト混合物	再生改質I型粗粒度(20)		t	浜田2	浜田CDEF	14,100	1	-	【TTPCD0049】
T2120003	再生加熱アスファルト混合物	再生改質I型粗粒度(20)		t	浜田3	浜田G	14,300	1	-	【TTPCD0049】
T2120003	再生加熱アスファルト混合物	再生改質I型粗粒度(20)		t	益田1	益田A	14,600	1	-	【TTPCD0049】
T2120003	再生加熱アスファルト混合物	再生改質I型粗粒度(20)		t	益田2	益田B	14,600	1	-	【TTPCD0049】
T2120003	再生加熱アスファルト混合物	再生改質I型粗粒度(20)		t	益田3	益田C	16,200	1	-	【TTPCD0049】
T2120003	再生加熱アスファルト混合物	再生改質I型粗粒度(20)		t	津和野1	津和野AB	15,100	1	-	【TTPCD0049】
T2120003	再生加熱アスファルト混合物	再生改質I型粗粒度(20)		t	津和野2	津和野C	16,000	1	-	【TTPCD0049】
T2120003	再生加熱アスファルト混合物	再生改質I型粗粒度(20)		t	津和野3	津和野D	16,500	1	-	【TTPCD0049】
T2120003	再生加熱アスファルト混合物	再生改質I型粗粒度(20)		t	隠岐1	隠岐ABCD	-	1	-	【TTPCD0049】
T2120003	再生加熱アスファルト混合物	再生改質I型粗粒度(20)		t	隠岐2	隠岐EF	-	1	-	【TTPCD0049】
T2120003	再生加熱アスファルト混合物	再生改質I型粗粒度(20)		t	隠岐3	隠岐G	-	1	-	【TTPCD0049】
T2120007	再生加熱アスファルト混合物	再生改質II型粗粒度(20)		t	松江1	松江ABCD	14,200	1	-	【TTPCD0050】
T2120007	再生加熱アスファルト混合物	再生改質II型粗粒度(20)		t	松江2	松江EFGH	14,400	1	-	【TTPCD0050】
T2120007	再生加熱アスファルト混合物	再生改質II型粗粒度(20)		t	広瀬1	安来ABC	14,400	1	-	【TTPCD0050】
T2120007	再生加熱アスファルト混合物	再生改質II型粗粒度(20)		t	広瀬2	安来DEF	14,400	1	-	【TTPCD0050】
T2120007	再生加熱アスファルト混合物	再生改質II型粗粒度(20)		t	雲南1	雲南A	14,500	1	-	【TTPCD0050】
T2120007	再生加熱アスファルト混合物	再生改質II型粗粒度(20)		t	雲南2	雲南BC	15,400	1	-	【TTPCD0050】
T2120007	再生加熱アスファルト混合物	再生改質II型粗粒度(20)		t	雲南3	雲南D	15,800	1	-	【TTPCD0050】
T2120007	再生加熱アスファルト混合物	再生改質II型粗粒度(20)		t	仁多	仁多	14,800	1	-	【TTPCD0050】
T2120007	再生加熱アスファルト混合物	再生改質II型粗粒度(20)		t	出雲1	出雲AB	14,300	1	-	【TTPCD0050】
T2120007	再生加熱アスファルト混合物	再生改質II型粗粒度(20)		t	出雲2	出雲C	14,300	1	-	【TTPCD0050】

1.摘要に記載のコードについても同じ

コード	名称	規格1	規格2	単位	単価地区	新単価地区	単価	注釈	海上輸送費	摘要
T2120007	再生加熱アスファルト混合物	再生改質II型粗粒度(20)		t	出雲3	出雲D	14,300	1	-	【TTPCD0050】
T2120007	再生加熱アスファルト混合物	再生改質II型粗粒度(20)		t	大田	大田	14,900	1	-	【TTPCD0050】
T2120007	再生加熱アスファルト混合物	再生改質II型粗粒度(20)		t	県央1	県央AB	15,000	1	-	【TTPCD0050】
T2120007	再生加熱アスファルト混合物	再生改質II型粗粒度(20)		t	県央2	県央C	15,000	1	-	【TTPCD0050】
T2120007	再生加熱アスファルト混合物	再生改質II型粗粒度(20)		t	浜田1	浜田AB	14,400	1	-	【TTPCD0050】
T2120007	再生加熱アスファルト混合物	再生改質II型粗粒度(20)		t	浜田2	浜田CDEF	14,600	1	-	【TTPCD0050】
T2120007	再生加熱アスファルト混合物	再生改質II型粗粒度(20)		t	浜田3	浜田G	14,800	1	-	【TTPCD0050】
T2120007	再生加熱アスファルト混合物	再生改質II型粗粒度(20)		t	益田1	益田A	15,100	1	-	【TTPCD0050】
T2120007	再生加熱アスファルト混合物	再生改質II型粗粒度(20)		t	益田2	益田B	15,100	1	-	【TTPCD0050】
T2120007	再生加熱アスファルト混合物	再生改質II型粗粒度(20)		t	益田3	益田C	16,700	1	-	【TTPCD0050】
T2120007	再生加熱アスファルト混合物	再生改質II型粗粒度(20)		t	津和野1	津和野AB	15,600	1	-	【TTPCD0050】
T2120007	再生加熱アスファルト混合物	再生改質II型粗粒度(20)		t	津和野2	津和野C	16,500	1	-	【TTPCD0050】
T2120007	再生加熱アスファルト混合物	再生改質II型粗粒度(20)		t	津和野3	津和野D	17,000	1	-	【TTPCD0050】
T2120007	再生加熱アスファルト混合物	再生改質II型粗粒度(20)		t	隠岐1	隠岐ABCD	-	1	-	【TTPCD0050】
T2120007	再生加熱アスファルト混合物	再生改質II型粗粒度(20)		t	隠岐2	隠岐EF	-	1	-	【TTPCD0050】
T2120007	再生加熱アスファルト混合物	再生改質II型粗粒度(20)		t	隠岐3	隠岐G	-	1	-	【TTPCD0050】
T2120005	再生加熱アスファルト混合物	再生改質II型密粒度(20)		t	松江1	松江ABCD	14,600		-	
T2120005	再生加熱アスファルト混合物	再生改質II型密粒度(20)		t	松江2	松江EFGH	14,800		-	
T2120005	再生加熱アスファルト混合物	再生改質II型密粒度(20)		t	広瀬1	安来ABC	14,800		-	
T2120005	再生加熱アスファルト混合物	再生改質II型密粒度(20)		t	広瀬2	安来DEF	14,800		-	
T2120005	再生加熱アスファルト混合物	再生改質II型密粒度(20)		t	雲南1	雲南A	14,900		-	
T2120005	再生加熱アスファルト混合物	再生改質II型密粒度(20)		t	雲南2	雲南BC	15,800		-	
T2120005	再生加熱アスファルト混合物	再生改質II型密粒度(20)		t	雲南3	雲南D	16,200		-	
T2120005	再生加熱アスファルト混合物	再生改質II型密粒度(20)		t	仁多	仁多	15,200		-	
T2120005	再生加熱アスファルト混合物	再生改質II型密粒度(20)		t	出雲1	出雲AB	14,700		-	
T2120005	再生加熱アスファルト混合物	再生改質II型密粒度(20)		t	出雲2	出雲C	14,700		-	
T2120005	再生加熱アスファルト混合物	再生改質II型密粒度(20)		t	出雲3	出雲D	14,700		-	
T2120005	再生加熱アスファルト混合物	再生改質II型密粒度(20)		t	大田	大田	15,300		-	
T2120005	再生加熱アスファルト混合物	再生改質II型密粒度(20)		t	県央1	県央AB	15,400		-	
T2120005	再生加熱アスファルト混合物	再生改質II型密粒度(20)		t	県央2	県央C	15,400		-	
T2120005	再生加熱アスファルト混合物	再生改質II型密粒度(20)		t	浜田1	浜田AB	14,800		-	
T2120005	再生加熱アスファルト混合物	再生改質II型密粒度(20)		t	浜田2	浜田CDEF	15,000		-	

1.摘要に記載のコードについても同じ

コード	名称	規格1	規格2	単位	単価地区	新単価地区	単価	注釈	海上輸送費	摘要
T2120005	再生加熱アスファルト混合物	再生改質II型密粒度(20)		t	浜田3	浜田G	15,200		-	
T2120005	再生加熱アスファルト混合物	再生改質II型密粒度(20)		t	益田1	益田A	15,500		-	
T2120005	再生加熱アスファルト混合物	再生改質II型密粒度(20)		t	益田2	益田B	15,500		-	
T2120005	再生加熱アスファルト混合物	再生改質II型密粒度(20)		t	益田3	益田C	17,100		-	
T2120005	再生加熱アスファルト混合物	再生改質II型密粒度(20)		t	津和野1	津和野AB	16,000		-	
T2120005	再生加熱アスファルト混合物	再生改質II型密粒度(20)		t	津和野2	津和野C	16,900		-	
T2120005	再生加熱アスファルト混合物	再生改質II型密粒度(20)		t	津和野3	津和野D	17,400		-	
T2120005	再生加熱アスファルト混合物	再生改質II型密粒度(20)		t	隠岐1	隠岐ABCD	-		-	
T2120005	再生加熱アスファルト混合物	再生改質II型密粒度(20)		t	隠岐2	隠岐EF	-		-	
T2120005	再生加熱アスファルト混合物	再生改質II型密粒度(20)		t	隠岐3	隠岐G	-		-	
T0265	安定処理路盤材	瀝青安定処理		t	松江1	松江ABCD	11,900	1	-	【TTPC00022】
T0265	安定処理路盤材	瀝青安定処理		t	松江2	松江EFGH	12,100	1	-	【TTPC00022】
T0265	安定処理路盤材	瀝青安定処理		t	広瀬1	安来ABC	12,100	1	-	【TTPC00022】
T0265	安定処理路盤材	瀝青安定処理		t	広瀬2	安来DEF	12,100	1	-	【TTPC00022】
T0265	安定処理路盤材	瀝青安定処理		t	雲南1	雲南A	12,200	1	-	【TTPC00022】
T0265	安定処理路盤材	瀝青安定処理		t	雲南2	雲南BC	13,100	1	-	【TTPC00022】
T0265	安定処理路盤材	瀝青安定処理		t	雲南3	雲南D	13,500	1	-	【TTPC00022】
T0265	安定処理路盤材	瀝青安定処理		t	仁多	仁多	12,500	1	-	【TTPC00022】
T0265	安定処理路盤材	瀝青安定処理		t	出雲1	出雲AB	12,000	1	-	【TTPC00022】
T0265	安定処理路盤材	瀝青安定処理		t	出雲2	出雲C	12,000	1	-	【TTPC00022】
T0265	安定処理路盤材	瀝青安定処理		t	出雲3	出雲D	12,000	1	-	【TTPC00022】
T0265	安定処理路盤材	瀝青安定処理		t	大田	大田	12,600	1	-	【TTPC00022】
T0265	安定処理路盤材	瀝青安定処理		t	県央1	県央AB	12,700	1	-	【TTPC00022】
T0265	安定処理路盤材	瀝青安定処理		t	県央2	県央C	12,700	1	-	【TTPC00022】
T0265	安定処理路盤材	瀝青安定処理		t	浜田1	浜田AB	12,100	1	-	【TTPC00022】
T0265	安定処理路盤材	瀝青安定処理		t	浜田2	浜田CDEF	12,300	1	-	【TTPC00022】
T0265	安定処理路盤材	瀝青安定処理		t	浜田3	浜田G	12,500	1	-	【TTPC00022】
T0265	安定処理路盤材	瀝青安定処理		t	益田1	益田A	12,800	1	-	【TTPC00022】
T0265	安定処理路盤材	瀝青安定処理		t	益田2	益田B	12,800	1	-	【TTPC00022】
T0265	安定処理路盤材	瀝青安定処理		t	益田3	益田C	14,500	1	-	【TTPC00022】
T0265	安定処理路盤材	瀝青安定処理		t	津和野1	津和野AB	13,300	1	-	【TTPC00022】
T0265	安定処理路盤材	瀝青安定処理		t	津和野2	津和野C	14,200	1	-	【TTPC00022】

1.摘要に記載のコードについても同じ

コード	名称	規格1	規格2	単位	単価地区	新単価地区	単価	注釈	海上輸送費	摘要
T0265	安定処理路盤材	瀝青安定処理		t	津和野3	津和野D	14,700	1	-	【TTPCD0022】
T0265	安定処理路盤材	瀝青安定処理		t	隠岐1	隠岐ABCD	16,300	1	-	【TTPCD0022】
T0265	安定処理路盤材	瀝青安定処理		t	隠岐2	隠岐EF	16,300	1	-	【TTPCD0022】
T0265	安定処理路盤材	瀝青安定処理		t	隠岐3	隠岐G	-	1	-	【TTPCD0022】
T0264	アスファルト混合物	粗粒度(20)		t	松江1	松江ABCD	12,200	1	-	【TTPCD0037】
T0264	アスファルト混合物	粗粒度(20)		t	松江2	松江EFGH	12,400	1	-	【TTPCD0037】
T0264	アスファルト混合物	粗粒度(20)		t	広瀬1	安来ABC	12,400	1	-	【TTPCD0037】
T0264	アスファルト混合物	粗粒度(20)		t	広瀬2	安来DEF	12,400	1	-	【TTPCD0037】
T0264	アスファルト混合物	粗粒度(20)		t	雲南1	雲南A	12,500	1	-	【TTPCD0037】
T0264	アスファルト混合物	粗粒度(20)		t	雲南2	雲南BC	13,400	1	-	【TTPCD0037】
T0264	アスファルト混合物	粗粒度(20)		t	雲南3	雲南D	13,800	1	-	【TTPCD0037】
T0264	アスファルト混合物	粗粒度(20)		t	仁多	仁多	12,800	1	-	【TTPCD0037】
T0264	アスファルト混合物	粗粒度(20)		t	出雲1	出雲AB	12,300	1	-	【TTPCD0037】
T0264	アスファルト混合物	粗粒度(20)		t	出雲2	出雲C	12,300	1	-	【TTPCD0037】
T0264	アスファルト混合物	粗粒度(20)		t	出雲3	出雲D	12,300	1	-	【TTPCD0037】
T0264	アスファルト混合物	粗粒度(20)		t	大田	大田	12,900	1	-	【TTPCD0037】
T0264	アスファルト混合物	粗粒度(20)		t	県央1	県央AB	13,000	1	-	【TTPCD0037】
T0264	アスファルト混合物	粗粒度(20)		t	県央2	県央C	13,000	1	-	【TTPCD0037】
T0264	アスファルト混合物	粗粒度(20)		t	浜田1	浜田AB	12,400	1	-	【TTPCD0037】
T0264	アスファルト混合物	粗粒度(20)		t	浜田2	浜田CDEF	12,600	1	-	【TTPCD0037】
T0264	アスファルト混合物	粗粒度(20)		t	浜田3	浜田G	12,800	1	-	【TTPCD0037】
T0264	アスファルト混合物	粗粒度(20)		t	益田1	益田A	13,100	1	-	【TTPCD0037】
T0264	アスファルト混合物	粗粒度(20)		t	益田2	益田B	13,100	1	-	【TTPCD0037】
T0264	アスファルト混合物	粗粒度(20)		t	益田3	益田C	14,800	1	-	【TTPCD0037】
T0264	アスファルト混合物	粗粒度(20)		t	津和野1	津和野AB	13,600	1	-	【TTPCD0037】
T0264	アスファルト混合物	粗粒度(20)		t	津和野2	津和野C	14,500	1	-	【TTPCD0037】
T0264	アスファルト混合物	粗粒度(20)		t	津和野3	津和野D	15,000	1	-	【TTPCD0037】
T0264	アスファルト混合物	粗粒度(20)		t	隠岐1	隠岐ABCD	16,600	1	-	【TTPCD0037】
T0264	アスファルト混合物	粗粒度(20)		t	隠岐2	隠岐EF	16,600	1	-	【TTPCD0037】
T0264	アスファルト混合物	粗粒度(20)		t	隠岐3	隠岐G	-	1	-	【TTPCD0037】
T0263	アスファルト混合物	密粒度(13)		t	松江1	松江ABCD	12,700	1	-	【TTPCD0030】
T0263	アスファルト混合物	密粒度(13)		t	松江2	松江EFGH	12,900	1	-	【TTPCD0030】

1.摘要に記載のコードについても同じ

コード	名称	規格1	規格2	単位	単価地区	新単価地区	単価	注釈	海上輸送費	摘要
T0263	アスファルト混合物	密粒度(13)		t	広瀬1	安来ABC	12,900	1	-	【TTPCD0030】
T0263	アスファルト混合物	密粒度(13)		t	広瀬2	安来DEF	12,900	1	-	【TTPCD0030】
T0263	アスファルト混合物	密粒度(13)		t	雲南1	雲南A	13,000	1	-	【TTPCD0030】
T0263	アスファルト混合物	密粒度(13)		t	雲南2	雲南BC	13,900	1	-	【TTPCD0030】
T0263	アスファルト混合物	密粒度(13)		t	雲南3	雲南D	14,300	1	-	【TTPCD0030】
T0263	アスファルト混合物	密粒度(13)		t	仁多	仁多	13,300	1	-	【TTPCD0030】
T0263	アスファルト混合物	密粒度(13)		t	出雲1	出雲AB	12,800	1	-	【TTPCD0030】
T0263	アスファルト混合物	密粒度(13)		t	出雲2	出雲C	12,800	1	-	【TTPCD0030】
T0263	アスファルト混合物	密粒度(13)		t	出雲3	出雲D	12,800	1	-	【TTPCD0030】
T0263	アスファルト混合物	密粒度(13)		t	大田	大田	13,400	1	-	【TTPCD0030】
T0263	アスファルト混合物	密粒度(13)		t	県央1	県央AB	13,500	1	-	【TTPCD0030】
T0263	アスファルト混合物	密粒度(13)		t	県央2	県央C	13,500	1	-	【TTPCD0030】
T0263	アスファルト混合物	密粒度(13)		t	浜田1	浜田AB	12,900	1	-	【TTPCD0030】
T0263	アスファルト混合物	密粒度(13)		t	浜田2	浜田CDEF	13,100	1	-	【TTPCD0030】
T0263	アスファルト混合物	密粒度(13)		t	浜田3	浜田G	13,300	1	-	【TTPCD0030】
T0263	アスファルト混合物	密粒度(13)		t	益田1	益田A	13,600	1	-	【TTPCD0030】
T0263	アスファルト混合物	密粒度(13)		t	益田2	益田B	13,600	1	-	【TTPCD0030】
T0263	アスファルト混合物	密粒度(13)		t	益田3	益田C	15,300	1	-	【TTPCD0030】
T0263	アスファルト混合物	密粒度(13)		t	津和野1	津和野AB	14,100	1	-	【TTPCD0030】
T0263	アスファルト混合物	密粒度(13)		t	津和野2	津和野C	15,000	1	-	【TTPCD0030】
T0263	アスファルト混合物	密粒度(13)		t	津和野3	津和野D	15,500	1	-	【TTPCD0030】
T0263	アスファルト混合物	密粒度(13)		t	隠岐1	隠岐ABCD	17,100	1	-	【TTPCD0030】
T0263	アスファルト混合物	密粒度(13)		t	隠岐2	隠岐EF	17,100	1	-	【TTPCD0030】
T0263	アスファルト混合物	密粒度(13)		t	隠岐3	隠岐G	-	1	-	【TTPCD0030】
T0262	アスファルト混合物	密粒度(20)		t	松江1	松江ABCD	12,600	1	-	【TTPC00018】
T0262	アスファルト混合物	密粒度(20)		t	松江2	松江EFGH	12,800	1	-	【TTPC00018】
T0262	アスファルト混合物	密粒度(20)		t	広瀬1	安来ABC	12,800	1	-	【TTPC00018】
T0262	アスファルト混合物	密粒度(20)		t	広瀬2	安来DEF	12,800	1	-	【TTPC00018】
T0262	アスファルト混合物	密粒度(20)		t	雲南1	雲南A	12,900	1	-	【TTPC00018】
T0262	アスファルト混合物	密粒度(20)		t	雲南2	雲南BC	13,800	1	-	【TTPC00018】
T0262	アスファルト混合物	密粒度(20)		t	雲南3	雲南D	14,200	1	-	【TTPC00018】
T0262	アスファルト混合物	密粒度(20)		t	仁多	仁多	13,200	1	-	【TTPC00018】

1.摘要に記載のコードについても同じ

コード	名称	規格1	規格2	単位	単価地区	新単価地区	単価	注釈	海上輸送費	摘要
T0262	アスファルト混合物	密粒度(20)		t	出雲1	出雲AB	12,700	1	-	【TTPC00018】
T0262	アスファルト混合物	密粒度(20)		t	出雲2	出雲C	12,700	1	-	【TTPC00018】
T0262	アスファルト混合物	密粒度(20)		t	出雲3	出雲D	12,700	1	-	【TTPC00018】
T0262	アスファルト混合物	密粒度(20)		t	大田	大田	13,300	1	-	【TTPC00018】
T0262	アスファルト混合物	密粒度(20)		t	県央1	県央AB	13,400	1	-	【TTPC00018】
T0262	アスファルト混合物	密粒度(20)		t	県央2	県央C	13,400	1	-	【TTPC00018】
T0262	アスファルト混合物	密粒度(20)		t	浜田1	浜田AB	12,800	1	-	【TTPC00018】
T0262	アスファルト混合物	密粒度(20)		t	浜田2	浜田CDEF	13,000	1	-	【TTPC00018】
T0262	アスファルト混合物	密粒度(20)		t	浜田3	浜田G	13,200	1	-	【TTPC00018】
T0262	アスファルト混合物	密粒度(20)		t	益田1	益田A	13,500	1	-	【TTPC00018】
T0262	アスファルト混合物	密粒度(20)		t	益田2	益田B	13,500	1	-	【TTPC00018】
T0262	アスファルト混合物	密粒度(20)		t	益田3	益田C	15,200	1	-	【TTPC00018】
T0262	アスファルト混合物	密粒度(20)		t	津和野1	津和野AB	14,000	1	-	【TTPC00018】
T0262	アスファルト混合物	密粒度(20)		t	津和野2	津和野C	14,900	1	-	【TTPC00018】
T0262	アスファルト混合物	密粒度(20)		t	津和野3	津和野D	15,400	1	-	【TTPC00018】
T0262	アスファルト混合物	密粒度(20)		t	隠岐1	隠岐ABCD	17,000	1	-	【TTPC00018】
T0262	アスファルト混合物	密粒度(20)		t	隠岐2	隠岐EF	17,000	1	-	【TTPC00018】
T0262	アスファルト混合物	密粒度(20)		t	隠岐3	隠岐G	-	1	-	【TTPC00018】
T0261	アスファルト混合物	細粒度(13)		t	松江1	松江ABCD	14,200	1	-	【TTPC00019】
T0261	アスファルト混合物	細粒度(13)		t	松江2	松江EFGH	14,400	1	-	【TTPC00019】
T0261	アスファルト混合物	細粒度(13)		t	広瀬1	安来ABC	14,400	1	-	【TTPC00019】
T0261	アスファルト混合物	細粒度(13)		t	広瀬2	安来DEF	14,400	1	-	【TTPC00019】
T0261	アスファルト混合物	細粒度(13)		t	雲南1	雲南A	14,500	1	-	【TTPC00019】
T0261	アスファルト混合物	細粒度(13)		t	雲南2	雲南BC	15,400	1	-	【TTPC00019】
T0261	アスファルト混合物	細粒度(13)		t	雲南3	雲南D	15,800	1	-	【TTPC00019】
T0261	アスファルト混合物	細粒度(13)		t	仁多	仁多	14,800	1	-	【TTPC00019】
T0261	アスファルト混合物	細粒度(13)		t	出雲1	出雲AB	14,300	1	-	【TTPC00019】
T0261	アスファルト混合物	細粒度(13)		t	出雲2	出雲C	14,300	1	-	【TTPC00019】
T0261	アスファルト混合物	細粒度(13)		t	出雲3	出雲D	14,300	1	-	【TTPC00019】
T0261	アスファルト混合物	細粒度(13)		t	大田	大田	14,900	1	-	【TTPC00019】
T0261	アスファルト混合物	細粒度(13)		t	県央1	県央AB	15,000	1	-	【TTPC00019】
T0261	アスファルト混合物	細粒度(13)		t	県央2	県央C	15,000	1	-	【TTPC00019】

1.摘要に記載のコードについても同じ

コード	名称	規格1	規格2	単位	単価地区	新単価地区	単価	注釈	海上輸送費	摘要
T0261	アスファルト混合物	細粒度(13)		t	浜田1	浜田AB	14,400	1	-	【TTPC00019】
T0261	アスファルト混合物	細粒度(13)		t	浜田2	浜田CDEF	14,600	1	-	【TTPC00019】
T0261	アスファルト混合物	細粒度(13)		t	浜田3	浜田G	14,800	1	-	【TTPC00019】
T0261	アスファルト混合物	細粒度(13)		t	益田1	益田A	15,100	1	-	【TTPC00019】
T0261	アスファルト混合物	細粒度(13)		t	益田2	益田B	15,100	1	-	【TTPC00019】
T0261	アスファルト混合物	細粒度(13)		t	益田3	益田C	16,800	1	-	【TTPC00019】
T0261	アスファルト混合物	細粒度(13)		t	津和野1	津和野AB	15,600	1	-	【TTPC00019】
T0261	アスファルト混合物	細粒度(13)		t	津和野2	津和野C	16,500	1	-	【TTPC00019】
T0261	アスファルト混合物	細粒度(13)		t	津和野3	津和野D	17,000	1	-	【TTPC00019】
T0261	アスファルト混合物	細粒度(13)		t	隠岐1	隠岐ABCD	18,600	1	-	【TTPC00019】
T0261	アスファルト混合物	細粒度(13)		t	隠岐2	隠岐EF	18,600	1	-	【TTPC00019】
T0261	アスファルト混合物	細粒度(13)		t	隠岐3	隠岐G	-	1	-	【TTPC00019】
T2120009	アスファルト混合物	改質1型粗粒度(20)		t	松江1	松江ABCD	14,000	1	-	【TTPCD0046】
T2120009	アスファルト混合物	改質1型粗粒度(20)		t	松江2	松江EFGH	14,200	1	-	【TTPCD0046】
T2120009	アスファルト混合物	改質1型粗粒度(20)		t	広瀬1	安来ABC	14,200	1	-	【TTPCD0046】
T2120009	アスファルト混合物	改質1型粗粒度(20)		t	広瀬2	安来DEF	14,200	1	-	【TTPCD0046】
T2120009	アスファルト混合物	改質1型粗粒度(20)		t	雲南1	雲南A	14,300	1	-	【TTPCD0046】
T2120009	アスファルト混合物	改質1型粗粒度(20)		t	雲南2	雲南BC	15,200	1	-	【TTPCD0046】
T2120009	アスファルト混合物	改質1型粗粒度(20)		t	雲南3	雲南D	15,600	1	-	【TTPCD0046】
T2120009	アスファルト混合物	改質1型粗粒度(20)		t	仁多	仁多	14,600	1	-	【TTPCD0046】
T2120009	アスファルト混合物	改質1型粗粒度(20)		t	出雲1	出雲AB	14,100	1	-	【TTPCD0046】
T2120009	アスファルト混合物	改質1型粗粒度(20)		t	出雲2	出雲C	14,100	1	-	【TTPCD0046】
T2120009	アスファルト混合物	改質1型粗粒度(20)		t	出雲3	出雲D	14,100	1	-	【TTPCD0046】
T2120009	アスファルト混合物	改質1型粗粒度(20)		t	大田	大田	14,700	1	-	【TTPCD0046】
T2120009	アスファルト混合物	改質1型粗粒度(20)		t	県央1	県央AB	14,800	1	-	【TTPCD0046】
T2120009	アスファルト混合物	改質1型粗粒度(20)		t	県央2	県央C	14,800	1	-	【TTPCD0046】
T2120009	アスファルト混合物	改質1型粗粒度(20)		t	浜田1	浜田AB	14,200	1	-	【TTPCD0046】
T2120009	アスファルト混合物	改質1型粗粒度(20)		t	浜田2	浜田CDEF	14,400	1	-	【TTPCD0046】
T2120009	アスファルト混合物	改質1型粗粒度(20)		t	浜田3	浜田G	14,600	1	-	【TTPCD0046】
T2120009	アスファルト混合物	改質1型粗粒度(20)		t	益田1	益田A	14,900	1	-	【TTPCD0046】
T2120009	アスファルト混合物	改質1型粗粒度(20)		t	益田2	益田B	14,900	1	-	【TTPCD0046】
T2120009	アスファルト混合物	改質1型粗粒度(20)		t	益田3	益田C	16,500	1	-	【TTPCD0046】

1.摘要に記載のコードについても同じ

コード	名称	規格1	規格2	単位	単価地区	新単価地区	単価	注釈	海上輸送費	摘要
T2120009	アスファルト混合物	改質1型粗粒度(20)		t	津和野1	津和野AB	15,400	1	-	【TTPCD0046】
T2120009	アスファルト混合物	改質1型粗粒度(20)		t	津和野2	津和野C	16,300	1	-	【TTPCD0046】
T2120009	アスファルト混合物	改質1型粗粒度(20)		t	津和野3	津和野D	16,800	1	-	【TTPCD0046】
T2120009	アスファルト混合物	改質1型粗粒度(20)		t	隠岐1	隠岐ABCD	18,400	1	-	【TTPCD0046】
T2120009	アスファルト混合物	改質1型粗粒度(20)		t	隠岐2	隠岐EF	18,400	1	-	【TTPCD0046】
T2120009	アスファルト混合物	改質1型粗粒度(20)		t	隠岐3	隠岐G	-	1	-	【TTPCD0046】
T0256	アスファルト混合物	改質1型密粒度(13)		t	松江1	松江ABCD	14,500		-	
T0256	アスファルト混合物	改質1型密粒度(13)		t	松江2	松江EFGH	14,700		-	
T0256	アスファルト混合物	改質1型密粒度(13)		t	広瀬1	安来ABC	14,700		-	
T0256	アスファルト混合物	改質1型密粒度(13)		t	広瀬2	安来DEF	14,700		-	
T0256	アスファルト混合物	改質1型密粒度(13)		t	雲南1	雲南A	14,800		-	
T0256	アスファルト混合物	改質1型密粒度(13)		t	雲南2	雲南BC	15,700		-	
T0256	アスファルト混合物	改質1型密粒度(13)		t	雲南3	雲南D	16,100		-	
T0256	アスファルト混合物	改質1型密粒度(13)		t	仁多	仁多	15,100		-	
T0256	アスファルト混合物	改質1型密粒度(13)		t	出雲1	出雲AB	14,600		-	
T0256	アスファルト混合物	改質1型密粒度(13)		t	出雲2	出雲C	14,600		-	
T0256	アスファルト混合物	改質1型密粒度(13)		t	出雲3	出雲D	14,600		-	
T0256	アスファルト混合物	改質1型密粒度(13)		t	大田	大田	15,200		-	
T0256	アスファルト混合物	改質1型密粒度(13)		t	県央1	県央AB	15,300		-	
T0256	アスファルト混合物	改質1型密粒度(13)		t	県央2	県央C	15,300		-	
T0256	アスファルト混合物	改質1型密粒度(13)		t	浜田1	浜田AB	14,700		-	
T0256	アスファルト混合物	改質1型密粒度(13)		t	浜田2	浜田CDEF	14,900		-	
T0256	アスファルト混合物	改質1型密粒度(13)		t	浜田3	浜田G	15,100		-	
T0256	アスファルト混合物	改質1型密粒度(13)		t	益田1	益田A	15,400		-	
T0256	アスファルト混合物	改質1型密粒度(13)		t	益田2	益田B	15,400		-	
T0256	アスファルト混合物	改質1型密粒度(13)		t	益田3	益田C	17,000		-	
T0256	アスファルト混合物	改質1型密粒度(13)		t	津和野1	津和野AB	15,900		-	
T0256	アスファルト混合物	改質1型密粒度(13)		t	津和野2	津和野C	16,800		-	
T0256	アスファルト混合物	改質1型密粒度(13)		t	津和野3	津和野D	17,300		-	
T0256	アスファルト混合物	改質1型密粒度(13)		t	隠岐1	隠岐ABCD	18,900		-	
T0256	アスファルト混合物	改質1型密粒度(13)		t	隠岐2	隠岐EF	18,900		-	
T0256	アスファルト混合物	改質1型密粒度(13)		t	隠岐3	隠岐G	-		-	

1.摘要に記載のコードについても同じ

コード	名称	規格1	規格2	単位	単価地区	新単価地区	単価	注釈	海上輸送費	摘要
T0255	アスファルト混合物	改質I型密粒度(20)		t	松江1	松江ABCD	14,400	1	-	【TTPCD0043】
T0255	アスファルト混合物	改質I型密粒度(20)		t	松江2	松江EFGH	14,600	1	-	【TTPCD0043】
T0255	アスファルト混合物	改質I型密粒度(20)		t	広瀬1	安来ABC	14,600	1	-	【TTPCD0043】
T0255	アスファルト混合物	改質I型密粒度(20)		t	広瀬2	安来DEF	14,600	1	-	【TTPCD0043】
T0255	アスファルト混合物	改質I型密粒度(20)		t	雲南1	雲南A	14,700	1	-	【TTPCD0043】
T0255	アスファルト混合物	改質I型密粒度(20)		t	雲南2	雲南BC	15,600	1	-	【TTPCD0043】
T0255	アスファルト混合物	改質I型密粒度(20)		t	雲南3	雲南D	16,000	1	-	【TTPCD0043】
T0255	アスファルト混合物	改質I型密粒度(20)		t	仁多	仁多	15,000	1	-	【TTPCD0043】
T0255	アスファルト混合物	改質I型密粒度(20)		t	出雲1	出雲AB	14,500	1	-	【TTPCD0043】
T0255	アスファルト混合物	改質I型密粒度(20)		t	出雲2	出雲C	14,500	1	-	【TTPCD0043】
T0255	アスファルト混合物	改質I型密粒度(20)		t	出雲3	出雲D	14,500	1	-	【TTPCD0043】
T0255	アスファルト混合物	改質I型密粒度(20)		t	大田	大田	15,100	1	-	【TTPCD0043】
T0255	アスファルト混合物	改質I型密粒度(20)		t	県央1	県央AB	15,200	1	-	【TTPCD0043】
T0255	アスファルト混合物	改質I型密粒度(20)		t	県央2	県央C	15,200	1	-	【TTPCD0043】
T0255	アスファルト混合物	改質I型密粒度(20)		t	浜田1	浜田AB	14,600	1	-	【TTPCD0043】
T0255	アスファルト混合物	改質I型密粒度(20)		t	浜田2	浜田CDEF	14,800	1	-	【TTPCD0043】
T0255	アスファルト混合物	改質I型密粒度(20)		t	浜田3	浜田G	15,000	1	-	【TTPCD0043】
T0255	アスファルト混合物	改質I型密粒度(20)		t	益田1	益田A	15,300	1	-	【TTPCD0043】
T0255	アスファルト混合物	改質I型密粒度(20)		t	益田2	益田B	15,300	1	-	【TTPCD0043】
T0255	アスファルト混合物	改質I型密粒度(20)		t	益田3	益田C	17,000	1	-	【TTPCD0043】
T0255	アスファルト混合物	改質I型密粒度(20)		t	津和野1	津和野AB	15,800	1	-	【TTPCD0043】
T0255	アスファルト混合物	改質I型密粒度(20)		t	津和野2	津和野C	16,700	1	-	【TTPCD0043】
T0255	アスファルト混合物	改質I型密粒度(20)		t	津和野3	津和野D	17,200	1	-	【TTPCD0043】
T0255	アスファルト混合物	改質I型密粒度(20)		t	隠岐1	隠岐ABCD	18,800	1	-	【TTPCD0043】
T0255	アスファルト混合物	改質I型密粒度(20)		t	隠岐2	隠岐EF	18,800	1	-	【TTPCD0043】
T0255	アスファルト混合物	改質I型密粒度(20)		t	隠岐3	隠岐G	-	1	-	【TTPCD0043】
T0260	アスファルト混合物	改質II型粗粒度(20)		t	松江1	松江ABCD	14,500	1	-	【TTPCD0047】
T0260	アスファルト混合物	改質II型粗粒度(20)		t	松江2	松江EFGH	14,700	1	-	【TTPCD0047】
T0260	アスファルト混合物	改質II型粗粒度(20)		t	広瀬1	安来ABC	14,700	1	-	【TTPCD0047】
T0260	アスファルト混合物	改質II型粗粒度(20)		t	広瀬2	安来DEF	14,700	1	-	【TTPCD0047】
T0260	アスファルト混合物	改質II型粗粒度(20)		t	雲南1	雲南A	14,800	1	-	【TTPCD0047】
T0260	アスファルト混合物	改質II型粗粒度(20)		t	雲南2	雲南BC	15,700	1	-	【TTPCD0047】

1.摘要に記載のコードについても同じ

コード	名称	規格1	規格2	単位	単価地区	新単価地区	単価	注釈	海上輸送費	摘要
T0260	アスファルト混合物	改質II型粗粒度(20)		t	雲南3	雲南D	16,100	1	-	【TTPCD0047】
T0260	アスファルト混合物	改質II型粗粒度(20)		t	仁多	仁多	15,100	1	-	【TTPCD0047】
T0260	アスファルト混合物	改質II型粗粒度(20)		t	出雲1	出雲AB	14,600	1	-	【TTPCD0047】
T0260	アスファルト混合物	改質II型粗粒度(20)		t	出雲2	出雲C	14,600	1	-	【TTPCD0047】
T0260	アスファルト混合物	改質II型粗粒度(20)		t	出雲3	出雲D	14,600	1	-	【TTPCD0047】
T0260	アスファルト混合物	改質II型粗粒度(20)		t	大田	大田	15,200	1	-	【TTPCD0047】
T0260	アスファルト混合物	改質II型粗粒度(20)		t	県央1	県央AB	15,300	1	-	【TTPCD0047】
T0260	アスファルト混合物	改質II型粗粒度(20)		t	県央2	県央C	15,300	1	-	【TTPCD0047】
T0260	アスファルト混合物	改質II型粗粒度(20)		t	浜田1	浜田AB	14,700	1	-	【TTPCD0047】
T0260	アスファルト混合物	改質II型粗粒度(20)		t	浜田2	浜田CDEF	14,900	1	-	【TTPCD0047】
T0260	アスファルト混合物	改質II型粗粒度(20)		t	浜田3	浜田G	15,100	1	-	【TTPCD0047】
T0260	アスファルト混合物	改質II型粗粒度(20)		t	益田1	益田A	15,400	1	-	【TTPCD0047】
T0260	アスファルト混合物	改質II型粗粒度(20)		t	益田2	益田B	15,400	1	-	【TTPCD0047】
T0260	アスファルト混合物	改質II型粗粒度(20)		t	益田3	益田C	17,000	1	-	【TTPCD0047】
T0260	アスファルト混合物	改質II型粗粒度(20)		t	津和野1	津和野AB	15,900	1	-	【TTPCD0047】
T0260	アスファルト混合物	改質II型粗粒度(20)		t	津和野2	津和野C	16,800	1	-	【TTPCD0047】
T0260	アスファルト混合物	改質II型粗粒度(20)		t	津和野3	津和野D	17,300	1	-	【TTPCD0047】
T0260	アスファルト混合物	改質II型粗粒度(20)		t	隠岐1	隠岐ABCD	18,900	1	-	【TTPCD0047】
T0260	アスファルト混合物	改質II型粗粒度(20)		t	隠岐2	隠岐EF	18,900	1	-	【TTPCD0047】
T0260	アスファルト混合物	改質II型粗粒度(20)		t	隠岐3	隠岐G	-	1	-	【TTPCD0047】
T0259	アスファルト混合物	改質II型密粒度(13)		t	松江1	松江ABCD	15,000		-	
T0259	アスファルト混合物	改質II型密粒度(13)		t	松江2	松江EFGH	15,200		-	
T0259	アスファルト混合物	改質II型密粒度(13)		t	広瀬1	安来ABC	15,200		-	
T0259	アスファルト混合物	改質II型密粒度(13)		t	広瀬2	安来DEF	15,200		-	
T0259	アスファルト混合物	改質II型密粒度(13)		t	雲南1	雲南A	15,300		-	
T0259	アスファルト混合物	改質II型密粒度(13)		t	雲南2	雲南BC	16,200		-	
T0259	アスファルト混合物	改質II型密粒度(13)		t	雲南3	雲南D	16,600		-	
T0259	アスファルト混合物	改質II型密粒度(13)		t	仁多	仁多	15,600		-	
T0259	アスファルト混合物	改質II型密粒度(13)		t	出雲1	出雲AB	15,100		-	
T0259	アスファルト混合物	改質II型密粒度(13)		t	出雲2	出雲C	15,100		-	
T0259	アスファルト混合物	改質II型密粒度(13)		t	出雲3	出雲D	15,100		-	
T0259	アスファルト混合物	改質II型密粒度(13)		t	大田	大田	15,700		-	

1.摘要に記載のコードについても同じ

コード	名称	規格1	規格2	単位	単価地区	新単価地区	単価	注釈	海上輸送費	摘要
T0259	アスファルト混合物	改質II型密粒度(13)		t	県央1	県央AB	15,800		-	
T0259	アスファルト混合物	改質II型密粒度(13)		t	県央2	県央C	15,800		-	
T0259	アスファルト混合物	改質II型密粒度(13)		t	浜田1	浜田AB	15,200		-	
T0259	アスファルト混合物	改質II型密粒度(13)		t	浜田2	浜田CDEF	15,400		-	
T0259	アスファルト混合物	改質II型密粒度(13)		t	浜田3	浜田G	15,600		-	
T0259	アスファルト混合物	改質II型密粒度(13)		t	益田1	益田A	15,900		-	
T0259	アスファルト混合物	改質II型密粒度(13)		t	益田2	益田B	15,900		-	
T0259	アスファルト混合物	改質II型密粒度(13)		t	益田3	益田C	17,500		-	
T0259	アスファルト混合物	改質II型密粒度(13)		t	津和野1	津和野AB	16,400		-	
T0259	アスファルト混合物	改質II型密粒度(13)		t	津和野2	津和野C	17,300		-	
T0259	アスファルト混合物	改質II型密粒度(13)		t	津和野3	津和野D	17,800		-	
T0259	アスファルト混合物	改質II型密粒度(13)		t	隠岐1	隠岐ABCD	19,400		-	
T0259	アスファルト混合物	改質II型密粒度(13)		t	隠岐2	隠岐EF	19,400		-	
T0259	アスファルト混合物	改質II型密粒度(13)		t	隠岐3	隠岐G	-		-	
T0258	アスファルト混合物	改質II型密粒度(20)		t	松江1	松江ABCD	14,900	1	-	【TTPCD0044】
T0258	アスファルト混合物	改質II型密粒度(20)		t	松江2	松江EFGH	15,100	1	-	【TTPCD0044】
T0258	アスファルト混合物	改質II型密粒度(20)		t	広瀬1	安来ABC	15,100	1	-	【TTPCD0044】
T0258	アスファルト混合物	改質II型密粒度(20)		t	広瀬2	安来DEF	15,100	1	-	【TTPCD0044】
T0258	アスファルト混合物	改質II型密粒度(20)		t	雲南1	雲南A	15,200	1	-	【TTPCD0044】
T0258	アスファルト混合物	改質II型密粒度(20)		t	雲南2	雲南BC	16,100	1	-	【TTPCD0044】
T0258	アスファルト混合物	改質II型密粒度(20)		t	雲南3	雲南D	16,500	1	-	【TTPCD0044】
T0258	アスファルト混合物	改質II型密粒度(20)		t	仁多	仁多	15,500	1	-	【TTPCD0044】
T0258	アスファルト混合物	改質II型密粒度(20)		t	出雲1	出雲AB	15,000	1	-	【TTPCD0044】
T0258	アスファルト混合物	改質II型密粒度(20)		t	出雲2	出雲C	15,000	1	-	【TTPCD0044】
T0258	アスファルト混合物	改質II型密粒度(20)		t	出雲3	出雲D	15,000	1	-	【TTPCD0044】
T0258	アスファルト混合物	改質II型密粒度(20)		t	大田	大田	15,600	1	-	【TTPCD0044】
T0258	アスファルト混合物	改質II型密粒度(20)		t	県央1	県央AB	15,700	1	-	【TTPCD0044】
T0258	アスファルト混合物	改質II型密粒度(20)		t	県央2	県央C	15,700	1	-	【TTPCD0044】
T0258	アスファルト混合物	改質II型密粒度(20)		t	浜田1	浜田AB	15,100	1	-	【TTPCD0044】
T0258	アスファルト混合物	改質II型密粒度(20)		t	浜田2	浜田CDEF	15,300	1	-	【TTPCD0044】
T0258	アスファルト混合物	改質II型密粒度(20)		t	浜田3	浜田G	15,500	1	-	【TTPCD0044】
T0258	アスファルト混合物	改質II型密粒度(20)		t	益田1	益田A	15,800	1	-	【TTPCD0044】

1.摘要に記載のコードについても同じ

コード	名称	規格1	規格2	単位	単価地区	新単価地区	単価	注釈	海上輸送費	摘要
T0258	アスファルト混合物	改質II型密粒度(20)		t	益田2	益田B	15,800	1	-	【TTPCD0044】
T0258	アスファルト混合物	改質II型密粒度(20)		t	益田3	益田C	17,500	1	-	【TTPCD0044】
T0258	アスファルト混合物	改質II型密粒度(20)		t	津和野1	津和野AB	16,300	1	-	【TTPCD0044】
T0258	アスファルト混合物	改質II型密粒度(20)		t	津和野2	津和野C	17,200	1	-	【TTPCD0044】
T0258	アスファルト混合物	改質II型密粒度(20)		t	津和野3	津和野D	17,700	1	-	【TTPCD0044】
T0258	アスファルト混合物	改質II型密粒度(20)		t	隠岐1	隠岐ABCD	-	1	-	【TTPCD0044】
T0258	アスファルト混合物	改質II型密粒度(20)		t	隠岐2	隠岐EF	-	1	-	【TTPCD0044】
T0258	アスファルト混合物	改質II型密粒度(20)		t	隠岐3	隠岐G	-	1	-	【TTPCD0044】
TSMN0239	密粒度ギャップアスファルトコンクリート	粒径13mm As量4.5~6.5%		t	松江1	松江ABCD	12,700	1	-	【TTPCD0034】
TSMN0239	密粒度ギャップアスファルトコンクリート	粒径13mm As量4.5~6.5%		t	松江2	松江EFGH	12,900	1	-	【TTPCD0034】
TSMN0239	密粒度ギャップアスファルトコンクリート	粒径13mm As量4.5~6.5%		t	広瀬1	安来ABC	12,900	1	-	【TTPCD0034】
TSMN0239	密粒度ギャップアスファルトコンクリート	粒径13mm As量4.5~6.5%		t	広瀬2	安来DEF	12,900	1	-	【TTPCD0034】
TSMN0239	密粒度ギャップアスファルトコンクリート	粒径13mm As量4.5~6.5%		t	雲南1	雲南A	13,000	1	-	【TTPCD0034】
TSMN0239	密粒度ギャップアスファルトコンクリート	粒径13mm As量4.5~6.5%		t	雲南2	雲南BC	13,900	1	-	【TTPCD0034】
TSMN0239	密粒度ギャップアスファルトコンクリート	粒径13mm As量4.5~6.5%		t	雲南3	雲南D	14,300	1	-	【TTPCD0034】
TSMN0239	密粒度ギャップアスファルトコンクリート	粒径13mm As量4.5~6.5%		t	仁多	仁多	13,300	1	-	【TTPCD0034】
TSMN0239	密粒度ギャップアスファルトコンクリート	粒径13mm As量4.5~6.5%		t	出雲1	出雲AB	12,800	1	-	【TTPCD0034】
TSMN0239	密粒度ギャップアスファルトコンクリート	粒径13mm As量4.5~6.5%		t	出雲2	出雲C	12,800	1	-	【TTPCD0034】
TSMN0239	密粒度ギャップアスファルトコンクリート	粒径13mm As量4.5~6.5%		t	出雲3	出雲D	12,800	1	-	【TTPCD0034】
TSMN0239	密粒度ギャップアスファルトコンクリート	粒径13mm As量4.5~6.5%		t	大田	大田	13,400	1	-	【TTPCD0034】
TSMN0239	密粒度ギャップアスファルトコンクリート	粒径13mm As量4.5~6.5%		t	県央1	県央AB	13,500	1	-	【TTPCD0034】
TSMN0239	密粒度ギャップアスファルトコンクリート	粒径13mm As量4.5~6.5%		t	県央2	県央C	13,500	1	-	【TTPCD0034】
TSMN0239	密粒度ギャップアスファルトコンクリート	粒径13mm As量4.5~6.5%		t	浜田1	浜田AB	12,900	1	-	【TTPCD0034】
TSMN0239	密粒度ギャップアスファルトコンクリート	粒径13mm As量4.5~6.5%		t	浜田2	浜田CDEF	13,100	1	-	【TTPCD0034】
TSMN0239	密粒度ギャップアスファルトコンクリート	粒径13mm As量4.5~6.5%		t	浜田3	浜田G	13,300	1	-	【TTPCD0034】
TSMN0239	密粒度ギャップアスファルトコンクリート	粒径13mm As量4.5~6.5%		t	益田1	益田A	13,600	1	-	【TTPCD0034】
TSMN0239	密粒度ギャップアスファルトコンクリート	粒径13mm As量4.5~6.5%		t	益田2	益田B	13,600	1	-	【TTPCD0034】
TSMN0239	密粒度ギャップアスファルトコンクリート	粒径13mm As量4.5~6.5%		t	益田3	益田C	15,200	1	-	【TTPCD0034】
TSMN0239	密粒度ギャップアスファルトコンクリート	粒径13mm As量4.5~6.5%		t	津和野1	津和野AB	14,100	1	-	【TTPCD0034】
TSMN0239	密粒度ギャップアスファルトコンクリート	粒径13mm As量4.5~6.5%		t	津和野2	津和野C	15,000	1	-	【TTPCD0034】
TSMN0239	密粒度ギャップアスファルトコンクリート	粒径13mm As量4.5~6.5%		t	津和野3	津和野D	15,500	1	-	【TTPCD0034】
TSMN0239	密粒度ギャップアスファルトコンクリート	粒径13mm As量4.5~6.5%		t	隠岐1	隠岐ABCD	17,100	1	-	【TTPCD0034】

1.摘要に記載のコードについても同じ

コード	名称	規格1	規格2	単位	単価地区	新単価地区	単価	注釈	海上輸送費	摘要
TSMN0239	密粒度ギャップアスファルトコンクリート	粒径13mm As量4.5~6.5%		t	隠岐2	隠岐EF	17,100	1	-	【TTPCD0034】
TSMN0239	密粒度ギャップアスファルトコンクリート	粒径13mm As量4.5~6.5%		t	隠岐3	隠岐G	-	1	-	【TTPCD0034】
TSMN0212	密粒度ギャップ(ポリマー改質I型)	粒径13mm		t	松江1	松江ABCD	14,500		-	
TSMN0212	密粒度ギャップ(ポリマー改質I型)	粒径13mm		t	松江2	松江EFGH	14,700		-	
TSMN0212	密粒度ギャップ(ポリマー改質I型)	粒径13mm		t	広瀬1	安来ABC	14,700		-	
TSMN0212	密粒度ギャップ(ポリマー改質I型)	粒径13mm		t	広瀬2	安来DEF	14,700		-	
TSMN0212	密粒度ギャップ(ポリマー改質I型)	粒径13mm		t	雲南1	雲南A	14,800		-	
TSMN0212	密粒度ギャップ(ポリマー改質I型)	粒径13mm		t	雲南2	雲南BC	15,700		-	
TSMN0212	密粒度ギャップ(ポリマー改質I型)	粒径13mm		t	雲南3	雲南D	16,100		-	
TSMN0212	密粒度ギャップ(ポリマー改質I型)	粒径13mm		t	仁多	仁多	15,100		-	
TSMN0212	密粒度ギャップ(ポリマー改質I型)	粒径13mm		t	出雲1	出雲AB	14,600		-	
TSMN0212	密粒度ギャップ(ポリマー改質I型)	粒径13mm		t	出雲2	出雲C	14,600		-	
TSMN0212	密粒度ギャップ(ポリマー改質I型)	粒径13mm		t	出雲3	出雲D	14,600		-	
TSMN0212	密粒度ギャップ(ポリマー改質I型)	粒径13mm		t	大田	大田	15,200		-	
TSMN0212	密粒度ギャップ(ポリマー改質I型)	粒径13mm		t	県央1	県央AB	15,300		-	
TSMN0212	密粒度ギャップ(ポリマー改質I型)	粒径13mm		t	県央2	県央C	15,300		-	
TSMN0212	密粒度ギャップ(ポリマー改質I型)	粒径13mm		t	浜田1	浜田AB	14,700		-	
TSMN0212	密粒度ギャップ(ポリマー改質I型)	粒径13mm		t	浜田2	浜田CDEF	14,900		-	
TSMN0212	密粒度ギャップ(ポリマー改質I型)	粒径13mm		t	浜田3	浜田G	15,100		-	
TSMN0212	密粒度ギャップ(ポリマー改質I型)	粒径13mm		t	益田1	益田A	15,400		-	
TSMN0212	密粒度ギャップ(ポリマー改質I型)	粒径13mm		t	益田2	益田B	15,400		-	
TSMN0212	密粒度ギャップ(ポリマー改質I型)	粒径13mm		t	益田3	益田C	17,000		-	
TSMN0212	密粒度ギャップ(ポリマー改質I型)	粒径13mm		t	津和野1	津和野AB	15,900		-	
TSMN0212	密粒度ギャップ(ポリマー改質I型)	粒径13mm		t	津和野2	津和野C	16,800		-	
TSMN0212	密粒度ギャップ(ポリマー改質I型)	粒径13mm		t	津和野3	津和野D	17,300		-	
TSMN0212	密粒度ギャップ(ポリマー改質I型)	粒径13mm		t	隠岐1	隠岐ABCD	18,900		-	
TSMN0212	密粒度ギャップ(ポリマー改質I型)	粒径13mm		t	隠岐2	隠岐EF	18,900		-	
TSMN0212	密粒度ギャップ(ポリマー改質I型)	粒径13mm		t	隠岐3	隠岐G	-		-	
T0291	アスファルト混合物	ポーラス(13)		t	松江1	松江ABCD	17,700	1	-	【TTPC00021】
T0291	アスファルト混合物	ポーラス(13)		t	松江2	松江EFGH	17,900	1	-	【TTPC00021】
T0291	アスファルト混合物	ポーラス(13)		t	広瀬1	安来ABC	17,900	1	-	【TTPC00021】
T0291	アスファルト混合物	ポーラス(13)		t	広瀬2	安来DEF	17,900	1	-	【TTPC00021】

1.摘要に記載のコードについても同じ

コード	名称	規格1	規格2	単位	単価地区	新単価地区	単価	注釈	海上輸送費	摘要
T0291	アスファルト混合物	ポーラス(13)		t	雲南1	雲南A	18,000	1	-	【TTPC00021】
T0291	アスファルト混合物	ポーラス(13)		t	雲南2	雲南BC	18,900	1	-	【TTPC00021】
T0291	アスファルト混合物	ポーラス(13)		t	雲南3	雲南D	19,300	1	-	【TTPC00021】
T0291	アスファルト混合物	ポーラス(13)		t	仁多	仁多	-	1	-	【TTPC00021】
T0291	アスファルト混合物	ポーラス(13)		t	出雲1	出雲AB	17,800	1	-	【TTPC00021】
T0291	アスファルト混合物	ポーラス(13)		t	出雲2	出雲C	17,800	1	-	【TTPC00021】
T0291	アスファルト混合物	ポーラス(13)		t	出雲3	出雲D	17,800	1	-	【TTPC00021】
T0291	アスファルト混合物	ポーラス(13)		t	大田	大田	18,400	1	-	【TTPC00021】
T0291	アスファルト混合物	ポーラス(13)		t	県央1	県央AB	18,500	1	-	【TTPC00021】
T0291	アスファルト混合物	ポーラス(13)		t	県央2	県央C	18,500	1	-	【TTPC00021】
T0291	アスファルト混合物	ポーラス(13)		t	浜田1	浜田AB	17,900	1	-	【TTPC00021】
T0291	アスファルト混合物	ポーラス(13)		t	浜田2	浜田CDEF	18,100	1	-	【TTPC00021】
T0291	アスファルト混合物	ポーラス(13)		t	浜田3	浜田G	-	1	-	【TTPC00021】
T0291	アスファルト混合物	ポーラス(13)		t	益田1	益田A	18,600	1	-	【TTPC00021】
T0291	アスファルト混合物	ポーラス(13)		t	益田2	益田B	18,600	1	-	【TTPC00021】
T0291	アスファルト混合物	ポーラス(13)		t	益田3	益田C	20,300	1	-	【TTPC00021】
T0291	アスファルト混合物	ポーラス(13)		t	津和野1	津和野AB	19,100	1	-	【TTPC00021】
T0291	アスファルト混合物	ポーラス(13)		t	津和野2	津和野C	20,000	1	-	【TTPC00021】
T0291	アスファルト混合物	ポーラス(13)		t	津和野3	津和野D	20,500	1	-	【TTPC00021】
T0291	アスファルト混合物	ポーラス(13)		t	隠岐1	隠岐ABCD	-	1	-	【TTPC00021】
T0291	アスファルト混合物	ポーラス(13)		t	隠岐2	隠岐EF	-	1	-	【TTPC00021】
T0291	アスファルト混合物	ポーラス(13)		t	隠岐3	隠岐G	-	1	-	【TTPC00021】
TSMN0210	開粒度アスファルトコンクリート	粒径13mm As量3.5~5.5%		t	松江1	松江ABCD	12,400	1	-	【TTPC00020】
TSMN0210	開粒度アスファルトコンクリート	粒径13mm As量3.5~5.5%		t	松江2	松江EFGH	12,600	1	-	【TTPC00020】
TSMN0210	開粒度アスファルトコンクリート	粒径13mm As量3.5~5.5%		t	広瀬1	安来ABC	12,600	1	-	【TTPC00020】
TSMN0210	開粒度アスファルトコンクリート	粒径13mm As量3.5~5.5%		t	広瀬2	安来DEF	12,600	1	-	【TTPC00020】
TSMN0210	開粒度アスファルトコンクリート	粒径13mm As量3.5~5.5%		t	雲南1	雲南A	12,700	1	-	【TTPC00020】
TSMN0210	開粒度アスファルトコンクリート	粒径13mm As量3.5~5.5%		t	雲南2	雲南BC	13,600	1	-	【TTPC00020】
TSMN0210	開粒度アスファルトコンクリート	粒径13mm As量3.5~5.5%		t	雲南3	雲南D	14,000	1	-	【TTPC00020】
TSMN0210	開粒度アスファルトコンクリート	粒径13mm As量3.5~5.5%		t	仁多	仁多	13,000	1	-	【TTPC00020】
TSMN0210	開粒度アスファルトコンクリート	粒径13mm As量3.5~5.5%		t	出雲1	出雲AB	12,500	1	-	【TTPC00020】
TSMN0210	開粒度アスファルトコンクリート	粒径13mm As量3.5~5.5%		t	出雲2	出雲C	12,500	1	-	【TTPC00020】

1.摘要に記載のコードについても同じ

コード	名称	規格1	規格2	単位	単価地区	新単価地区	単価	注釈	海上輸送費	摘要
TSMN0210	開粒度アスファルトコンクリート	粒径13mm As量3.5～5.5%		t	出雲3	出雲D	12,500	1	—	【TTPC00020】
TSMN0210	開粒度アスファルトコンクリート	粒径13mm As量3.5～5.5%		t	大田	大田	13,100	1	—	【TTPC00020】
TSMN0210	開粒度アスファルトコンクリート	粒径13mm As量3.5～5.5%		t	県央1	県央AB	13,200	1	—	【TTPC00020】
TSMN0210	開粒度アスファルトコンクリート	粒径13mm As量3.5～5.5%		t	県央2	県央C	13,200	1	—	【TTPC00020】
TSMN0210	開粒度アスファルトコンクリート	粒径13mm As量3.5～5.5%		t	浜田1	浜田AB	12,600	1	—	【TTPC00020】
TSMN0210	開粒度アスファルトコンクリート	粒径13mm As量3.5～5.5%		t	浜田2	浜田CDEF	12,800	1	—	【TTPC00020】
TSMN0210	開粒度アスファルトコンクリート	粒径13mm As量3.5～5.5%		t	浜田3	浜田G	13,000	1	—	【TTPC00020】
TSMN0210	開粒度アスファルトコンクリート	粒径13mm As量3.5～5.5%		t	益田1	益田A	13,300	1	—	【TTPC00020】
TSMN0210	開粒度アスファルトコンクリート	粒径13mm As量3.5～5.5%		t	益田2	益田B	13,300	1	—	【TTPC00020】
TSMN0210	開粒度アスファルトコンクリート	粒径13mm As量3.5～5.5%		t	益田3	益田C	14,900	1	—	【TTPC00020】
TSMN0210	開粒度アスファルトコンクリート	粒径13mm As量3.5～5.5%		t	津和野1	津和野AB	13,800	1	—	【TTPC00020】
TSMN0210	開粒度アスファルトコンクリート	粒径13mm As量3.5～5.5%		t	津和野2	津和野C	14,700	1	—	【TTPC00020】
TSMN0210	開粒度アスファルトコンクリート	粒径13mm As量3.5～5.5%		t	津和野3	津和野D	15,200	1	—	【TTPC00020】
TSMN0210	開粒度アスファルトコンクリート	粒径13mm As量3.5～5.5%		t	隠岐1	隠岐ABCD	16,800	1	—	【TTPC00020】
TSMN0210	開粒度アスファルトコンクリート	粒径13mm As量3.5～5.5%		t	隠岐2	隠岐EF	16,800	1	—	【TTPC00020】
TSMN0210	開粒度アスファルトコンクリート	粒径13mm As量3.5～5.5%		t	隠岐3	隠岐G	-	1	—	【TTPC00020】

1.摘要に記載のコードについても同じ

コード	名称	規格1	規格2	単位	単価地区	新単価地区	単価	注釈	海上輸送費	摘要
TSMN0237	アスファルト安定処理(夜間割増単価)	最大粒径20mm 再生加熱Asc		t	本土	本土	800	1	-	【TTPCD9903】
TSMN0237	アスファルト安定処理(夜間割増単価)	最大粒径20mm 再生加熱Asc		t	隠岐	隠岐	-	1	-	【TTPCD9903】
TSMN0206	粗粒度アスファルトコンクリート 夜間割増	最大粒径20mm 再生加熱Asc		t	本土	本土	800		-	
TSMN0206	粗粒度アスファルトコンクリート 夜間割増	最大粒径20mm 再生加熱Asc		t	隠岐	隠岐	-		-	
TSMN0207	密粒度アスファルトコンクリート 夜間割増	最大粒径13mm 再生加熱Asc		t	本土	本土	800		-	
TSMN0207	密粒度アスファルトコンクリート 夜間割増	最大粒径13mm 再生加熱Asc		t	隠岐	隠岐	-		-	
TSMN0208	密粒度アスファルトコンクリート 夜間割増	最大粒径13mm As量5.0~7.0%		t	本土	本土	800		-	
TSMN0208	密粒度アスファルトコンクリート 夜間割増	最大粒径13mm As量5.0~7.0%		t	隠岐	隠岐	-		-	
TSMN0209	密粒度アスファルトコンクリート 夜間割増	最大粒径20mm 再生加熱Asc		t	本土	本土	800		-	
TSMN0209	密粒度アスファルトコンクリート 夜間割増	最大粒径20mm 再生加熱Asc		t	隠岐	隠岐	-		-	
T0267	小型車割増し	4t		t	松江1	松江ABCD	700	1	-	【TTPCD9902】
T0267	小型車割増し	4t		t	松江2	松江EFGH	700	1	-	【TTPCD9902】
T0267	小型車割増し	4t		t	広瀬1	安来ABC	700	1	-	【TTPCD9902】
T0267	小型車割増し	4t		t	広瀬2	安来DEF	700	1	-	【TTPCD9902】
T0267	小型車割増し	4t		t	雲南1	雲南A	700	1	-	【TTPCD9902】
T0267	小型車割増し	4t		t	雲南2	雲南BC	700	1	-	【TTPCD9902】
T0267	小型車割増し	4t		t	雲南3	雲南D	700	1	-	【TTPCD9902】
T0267	小型車割増し	4t		t	仁多	仁多	700	1	-	【TTPCD9902】
T0267	小型車割増し	4t		t	出雲1	出雲AB	700	1	-	【TTPCD9902】
T0267	小型車割増し	4t		t	出雲2	出雲C	700	1	-	【TTPCD9902】
T0267	小型車割増し	4t		t	出雲3	出雲D	700	1	-	【TTPCD9902】
T0267	小型車割増し	4t		t	大田	大田	700	1	-	【TTPCD9902】
T0267	小型車割増し	4t		t	県央1	県央AB	700	1	-	【TTPCD9902】
T0267	小型車割増し	4t		t	県央2	県央C	700	1	-	【TTPCD9902】
T0267	小型車割増し	4t		t	浜田1	浜田AB	700	1	-	【TTPCD9902】
T0267	小型車割増し	4t		t	浜田2	浜田CDEF	700	1	-	【TTPCD9902】
T0267	小型車割増し	4t		t	浜田3	浜田G	700	1	-	【TTPCD9902】
T0267	小型車割増し	4t		t	益田1	益田A	700	1	-	【TTPCD9902】
T0267	小型車割増し	4t		t	益田2	益田B	700	1	-	【TTPCD9902】
T0267	小型車割増し	4t		t	益田3	益田C	700	1	-	【TTPCD9902】
T0267	小型車割増し	4t		t	津和野1	津和野AB	700	1	-	【TTPCD9902】
T0267	小型車割増し	4t		t	津和野2	津和野C	700	1	-	【TTPCD9902】

1.摘要に記載のコードについても同じ

1-2-5 生アスファルトコンクリート単価調整額

令和元年6月1日適用 125

コード	名称	規格1	規格2	単位	単価地区	新単価地区	単価	注釈	海上輸送費	摘要
T0267	小型車割増し	4t		t	津和野3	津和野D	700	1	-	【TTPCD9902】
T0267	小型車割増し	4t		t	隠岐1	隠岐ABCD	700	1	-	【TTPCD9902】
T0267	小型車割増し	4t		t	隠岐2	隠岐EF	-	1	-	【TTPCD9902】
T0267	小型車割増し	4t		t	隠岐3	隠岐G	-	1	-	【TTPCD9902】

1.摘要に記載のコードについても同じ

コード： T0214

規格1： 荒目（洗い）

単位： m3

令和 元年6月1日適用 126

名称： コンクリート用砂

規格2：

単価地区			単価	注釈	摘要	
松江県土整備事務所	松江 1	a	旧松江市【橋北地区（上佐陀町、下佐陀町、浜佐田町以東）】、旧八束町	5,000		
		b	旧松江市【橋北地区（古志町、西浜佐陀町以西）】、旧鹿島町、旧島根町	5,400		
		c	旧松江市【橋南地区】、旧八雲村、旧東出雲町	4,700		
		d	旧穴道町、旧玉湯町	4,700		
	松江 2		旧美保関町	5,500		
広瀬土木事務所	広瀬 1	a	旧安来市	5,000		
		b	旧伯太町	5,000		
	広瀬 2	a	旧広瀬町（大字下山佐、菅原、宇波以北）	4,100		
		b	旧広瀬町（大字上山佐、布部、東比田以南）	4,400		
雲南県土整備事務所	雲南 1		雲南市（掛合町、吉田町を除く）	4,000		
	雲南 2	a	旧掛合町	4,700		
		b	旧吉田村	4,300		
	雲南 3		飯南町	5,300		
仁多土木事業所	仁多	a	旧仁多町	3,900		
		b	旧横田町	3,900		
出雲県土整備事務所	出雲 1	a	旧出雲市、旧大社町、旧斐川町	4,700		
		b	旧湖陵町、旧多伎町	5,500		
	出雲 2		旧平田市	5,300		
	出雲 3		旧佐田町	5,500		
大田事業所	大田	a	旧大田市、旧仁摩町	5,500		
		b	旧温泉津町	6,000		

コード： T0214

規格1： 荒目（洗い）

単位： m3

令和 元年6月1日適用 127

名称： コンクリート用砂

規格2：

単価地区			単価	注釈	摘要	
県央県土整備事務所	県央 1	a	川本町、旧瑞穂町、旧石見町、旧邑智町（大字久保、上川戸、信喜以西）	4,400		
		b	旧邑智町（大字千原、石原、熊見以東）	4,400		
	県央 2		旧大和村、旧羽須美村	4,400		
浜田県土整備事務所	浜田 1	a	旧浜田市、旧江津市（江津町、金田町、川平町以西）、旧三隅町	4,600		
		b	旧江津市（渡津町、松川町以東）	4,800		
	浜田 2	a	旧旭町、旧金城町（大字上来原、久佐以北）	4,900		
		b	旧金城町（大字小国以南）	5,100		
		c	旧弥栄村（大字門田、三里、程原、田野原）	4,900		
	d	旧弥栄村（大字門田、三里、程原、田野原以外）	4,900			
浜田 3		旧桜江町	4,800			
益田県土整備事務所	益田 1		旧益田市	3,900		
	益田 2		旧美都町	3,900		
	益田 3		旧匹見町	3,900		
津和野土木事業所	津和野 1	a	旧津和野町	4,100		
		b	旧日原町	4,100		
	津和野 2		旧柿木村	4,300		
	津和野 3		旧六日市町	4,500		
隠岐支庁県土整備局	隠岐 1	a	旧西郷町	6,000		
		b	旧布施村	6,000		
		c	旧都万村	6,000		
		d	旧五箇村	6,000		
	隠岐 2		西ノ島町、海士町	6,300		
	隠岐 3		知夫村	6,300		

コード： T0215

規格1： 20～5mm

単位： m³

名称： コンクリート用砕石

規格2：

単価地区			単価	注釈	摘要
松江県土整備事務所	松江 1	a	旧松江市【橋北地区（上佐陀町、下佐陀町、浜佐田町以東）】、旧八束町	5,200	JIS A5005
		b	旧松江市【橋北地区（古志町、西浜佐陀町以西）】、旧鹿島町、旧島根町	5,600	JIS A5005
		c	旧松江市【橋南地区】、旧八雲村、旧東出雲町	4,700	JIS A5005
		d	旧穴道町、旧玉湯町	5,400	JIS A5005
	松江 2		旧美保関町	6,600	JIS A5005
広瀬土木事務所	広瀬 1	a	旧安来市	5,200	JIS A5005
		b	旧伯太町	5,200	JIS A5005
	広瀬 2	a	旧広瀬町（大字下山佐、菅原、宇波以北）	6,000	JIS A5005
		b	旧広瀬町（大字上山佐、布部、東比田以南）	6,000	JIS A5005
雲南県土整備事務所	雲南 1		雲南市（掛合町、吉田町を除く）	5,400	JIS A5005
	雲南 2	a	旧掛合町	5,900	JIS A5005
		b	旧吉田村	6,300	JIS A5005
	雲南 3		飯南町	6,100	JIS A5005
仁多土木事業所	仁多	a	旧仁多町	5,500	JIS A5005
		b	旧横田町	5,800	JIS A5005
出雲県土整備事務所	出雲 1	a	旧出雲市、旧大社町、旧斐川町	5,000	JIS A5005
		b	旧湖陵町、旧多伎町	4,200	JIS A5005
	出雲 2		旧平田市	5,500	JIS A5005
	出雲 3		旧佐田町	5,800	JIS A5005
大田事業所	大田	a	旧大田市、旧仁摩町	4,000	JIS A5005
		b	旧温泉津町	4,000	JIS A5005

コード： T0215

規格1： 20～5mm

単位： m3

名称： コンクリート用砕石

規格2：

単価地区			単価	注釈	摘要
県央県土整備事務所	県央 1	a	川本町、旧瑞穂町、旧石見町、旧邑智町（大字久保、上川戸、信喜以西）	3,800	JIS A5005
		b	旧邑智町（大字千原、石原、熊見以東）	3,800	JIS A5005
	県央 2		旧大和村、旧羽須美村	3,600	JIS A5005
浜田県土整備事務所	浜田 1	a	旧浜田市、旧江津市（江津町、金田町、川平町以西）、旧三隅町	3,900	JIS A5005
		b	旧江津市（渡津町、松川町以東）	3,900	JIS A5005
	浜田 2	a	旧旭町、旧金城町（大字上来原、久佐以北）	3,900	JIS A5005
		b	旧金城町（大字小国以南）	4,300	JIS A5005
		c	旧弥栄村（大字門田、三里、程原、田野原）	4,300	JIS A5005
		d	旧弥栄村（大字門田、三里、程原、田野原以外）	3,900	JIS A5005
	浜田 3		旧桜江町	4,000	JIS A5005
益田県土整備事務所	益田 1		旧益田市	3,600	JIS A5005
	益田 2		旧美都町	3,600	JIS A5005
	益田 3		旧匹見町	3,600	JIS A5005
津和野土木事業所	津和野 1	a	旧津和野町	3,800	JIS A5005
		b	旧日原町	3,800	JIS A5005
	津和野 2		旧柿木村	4,100	JIS A5005
	津和野 3		旧六日市町	4,400	JIS A5005
隠岐支庁県土整備局	隠岐 1	a	旧西郷町	4,500	JIS A5005
		b	旧布施村	5,600	JIS A5005
		c	旧都万村	5,000	JIS A5005
		d	旧五箇村	4,900	JIS A5005
	隠岐 2		西ノ島町、海士町	6,250	JIS A5005
	隠岐 3		知夫村	6,250	JIS A5005

コード： TSMN0009

規格1： 13～5mm

単位： m3

名称： コンクリート用砕石

規格2：

単価地区			単価	注釈	摘要
松江県土整備事務所	松江 1	a	旧松江市【橋北地区（上佐陀町、下佐陀町、浜佐田町以東）】、旧八束町	5,200	JIS A5001
		b	旧松江市【橋北地区（古志町、西浜佐陀町以西）】、旧鹿島町、旧島根町	5,600	JIS A5001
		c	旧松江市【橋南地区】、旧八雲村、旧東出雲町	4,700	JIS A5001
		d	旧穴道町、旧玉湯町	5,400	JIS A5001
	松江 2		旧美保関町	6,600	JIS A5001
広瀬土木事務所	広瀬 1	a	旧安来市	5,900	JIS A5001
		b	旧伯太町	6,300	JIS A5001
	広瀬 2	a	旧広瀬町（大字下山佐、菅原、宇波以北）	7,100	JIS A5001
		b	旧広瀬町（大字上山佐、布部、東比田以南）	7,100	JIS A5001
雲南県土整備事務所	雲南 1		雲南市（掛合町、吉田町を除く）	5,400	JIS A5001
	雲南 2	a	旧掛合町	5,900	JIS A5001
		b	旧吉田村	6,300	JIS A5001
	雲南 3		飯南町	6,100	JIS A5001
仁多土木事業所	仁多	a	旧仁多町	5,500	JIS A5001
		b	旧横田町	5,800	JIS A5001
出雲県土整備事務所	出雲 1	a	旧出雲市、旧大社町、旧斐川町	5,000	JIS A5001
		b	旧湖陵町、旧多伎町	4,200	JIS A5001
	出雲 2		旧平田市	5,500	JIS A5001
	出雲 3		旧佐田町	5,800	JIS A5001
大田事業所	大田	a	旧大田市、旧仁摩町	4,000	JIS A5001
		b	旧温泉津町	4,000	JIS A5001

コード： TSMN0009

規格1： 13～5mm

単位： m3

名称： コンクリート用砕石

規格2：

単価地区			単価	注釈	摘要
県央県土整備事務所	県央 1	a	川本町、旧瑞穂町、旧石見町、旧邑智町（大字久保、上川戸、信喜以西）	3,800	JIS A5001
		b	旧邑智町（大字千原、石原、熊見以東）	3,800	JIS A5001
	県央 2		旧大和村、旧羽須美村	3,600	JIS A5001
浜田県土整備事務所	浜田 1	a	旧浜田市、旧江津市（江津町、金田町、川平町以西）、旧三隅町	3,900	JIS A5001
		b	旧江津市（渡津町、松川町以東）	3,900	JIS A5001
	浜田 2	a	旧旭町、旧金城町（大字上来原、久佐以北）	3,900	JIS A5001
		b	旧金城町（大字小国以南）	4,300	JIS A5001
		c	旧弥栄村（大字門田、三里、程原、田野原）	4,300	JIS A5001
		d	旧弥栄村（大字門田、三里、程原、田野原以外）	3,900	JIS A5001
浜田 3		旧桜江町	4,000	JIS A5001	
益田県土整備事務所	益田 1		旧益田市	3,600	JIS A5001
	益田 2		旧美都町	3,600	JIS A5001
	益田 3		旧匹見町	3,600	JIS A5001
津和野土木事業所	津和野 1	a	旧津和野町	3,800	JIS A5001
		b	旧日原町	3,800	JIS A5001
	津和野 2		旧柿木村	4,100	JIS A5001
	津和野 3		旧六日市町	4,400	JIS A5001
隠岐支庁県土整備局	隠岐 1	a	旧西郷町	4,500	JIS A5001
		b	旧布施村	5,600	JIS A5001
		c	旧都万村	5,000	JIS A5001
		d	旧五箇村	4,900	JIS A5001
	隠岐 2		西ノ島町、海士町	6,250	JIS A5001
	隠岐 3		知夫村	6,250	JIS A5001

コード： T0224

規格1：

単位： m³

令和 元年6月1日適用 132

名称： 路盤用置換砂

規格2：

単価地区			単価	注釈	摘要	
松江県土整備事務所	松江 1	a	旧松江市【橋北地区（上佐陀町、下佐陀町、浜佐田町以東）】、旧八束町	4,100		
		b	旧松江市【橋北地区（古志町、西浜佐陀町以西）】、旧鹿島町、旧島根町	4,100		
		c	旧松江市【橋南地区】、旧八雲村、旧東出雲町	4,100		
		d	旧穴道町、旧玉湯町	4,100		
	松江 2		旧美保関町	4,900		
広瀬土木事務所	広瀬 1	a	旧安来市	3,600		
		b	旧伯太町	3,600		
	広瀬 2	a	旧広瀬町（大字下山佐、菅原、宇波以北）	3,300		
		b	旧広瀬町（大字上山佐、布部、東比田以南）	3,400		
雲南県土整備事務所	雲南 1		雲南市（掛合町、吉田町を除く）	3,900		
	雲南 2	a	旧掛合町	4,600		
		b	旧吉田村	4,200		
	雲南 3		飯南町	4,700		
仁多土木事業所	仁多	a	旧仁多町	3,400		
		b	旧横田町	3,600		
出雲県土整備事務所	出雲 1	a	旧出雲市、旧大社町、旧斐川町	4,100		
		b	旧湖陵町、旧多伎町	4,900		
	出雲 2		旧平田市	4,700		
	出雲 3		旧佐田町	4,900		
大田事業所	大田	a	旧大田市、旧仁摩町	4,900		
		b	旧温泉津町	5,400		

コード： T0224
 名称： 路盤用置換砂

規格1：
 規格2：

単位： m³

単価地区			単価	注釈	摘要
県央県土整備事務所	県央 1	a	川本町、旧瑞穂町、旧石見町、旧邑智町（大字久保、上川戸、信喜以西）	4,100	
		b	旧邑智町（大字千原、石原、熊見以東）	4,100	
	県央 2		旧大和村、旧羽須美村	3,800	
浜田県土整備事務所	浜田 1	a	旧浜田市、旧江津市（江津町、金田町、川平町以西）、旧三隅町	4,200	
		b	旧江津市（渡津町、松川町以東）	4,200	
	浜田 2	a	旧旭町、旧金城町（大字上来原、久佐以北）	4,200	
		b	旧金城町（大字小国以南）	4,200	
		c	旧弥栄村（大字門田、三里、程原、田野原）	4,200	
		d	旧弥栄村（大字門田、三里、程原、田野原以外）	4,200	
	浜田 3		旧桜江町	3,900	
益田県土整備事務所	益田 1		旧益田市	3,300	
	益田 2		旧美都町	3,300	
	益田 3		旧匹見町	3,300	
津和野土木事業所	津和野 1	a	旧津和野町	3,500	
		b	旧日原町	3,500	
	津和野 2		旧柿木村	3,700	
	津和野 3		旧六日市町	3,900	
隠岐支庁県土整備局	隠岐 1	a	旧西郷町	5,700	
		b	旧布施村	5,700	
		c	旧都万村	5,700	
		d	旧五箇村	5,700	
	隠岐 2		西ノ島町、海士町	5,700	
	隠岐 3		知夫村	5,700	

コード： T0218, TTPCD0016
 名称： クラッシュラン

規格1： 30~0mm
 規格2：

単位： m3

単価地区			単価	注釈	摘要
松江県土整備事務所	松江 1	a	旧松江市【橋北地区（上佐陀町、下佐陀町、浜佐田町以東）】、旧八束町	4,000	JIS A5001
		b	旧松江市【橋北地区（古志町、西浜佐陀町以西）】、旧鹿島町、旧島根町	4,300	JIS A5001
		c	旧松江市【橋南地区】、旧八雲村、旧東出雲町	3,900	JIS A5001
		d	旧穴道町、旧玉湯町	4,300	JIS A5001
	松江 2		旧美保関町	4,600	JIS A5001
広瀬土木事務所	広瀬 1	a	旧安来市	4,800	JIS A5001
		b	旧伯太町	4,800	JIS A5001
	広瀬 2	a	旧広瀬町（大字下山佐、菅原、宇波以北）	5,600	JIS A5001
		b	旧広瀬町（大字上山佐、布部、東比田以南）	5,600	JIS A5001
雲南県土整備事務所	雲南 1		雲南市（掛合町、吉田町を除く）	3,600	JIS A5001
	雲南 2	a	旧掛合町	4,300	JIS A5001
		b	旧吉田村	5,000	JIS A5001
	雲南 3		飯南町	4,900	JIS A5001
仁多土木事業所	仁多	a	旧仁多町	4,200	JIS A5001
		b	旧横田町	4,400	JIS A5001
出雲県土整備事務所	出雲 1	a	旧出雲市、旧大社町、旧斐川町	3,400	JIS A5001
		b	旧湖陵町、旧多伎町	3,700	JIS A5001
	出雲 2		旧平田市	3,800	JIS A5001
	出雲 3		旧佐田町	4,000	JIS A5001
大田事業所	大田	a	旧大田市、旧仁摩町	3,500	JIS A5001
		b	旧温泉津町	3,700	JIS A5001

コード： T0218, TTPCD0016
 名称： クラッシュラン

規格1： 30～0mm
 規格2：

単位： m3

単価地区			単価	注釈	摘要
県央県土整備事務所	県央 1	a	川本町、旧瑞穂町、旧石見町、旧邑智町（大字久保、上川戸、信喜以西）	3,500	JIS A5001
		b	旧邑智町（大字千原、石原、熊見以東）	3,500	JIS A5001
	県央 2		旧大和村、旧羽須美村	3,200	JIS A5001
浜田県土整備事務所	浜田 1	a	旧浜田市、旧江津市（江津町、金田町、川平町以西）、旧三隅町	3,200	JIS A5001
		b	旧江津市（渡津町、松川町以東）	3,300	JIS A5001
	浜田 2	a	旧旭町、旧金城町（大字上来原、久佐以北）	3,400	JIS A5001
		b	旧金城町（大字小国以南）	3,600	JIS A5001
		c	旧弥栄村（大字門田、三里、程原、田野原）	3,600	JIS A5001
		d	旧弥栄村（大字門田、三里、程原、田野原以外）	3,400	JIS A5001
	浜田 3		旧桜江町	3,500	JIS A5001
益田県土整備事務所	益田 1		旧益田市	3,100	JIS A5001
	益田 2		旧美都町	3,100	JIS A5001
	益田 3		旧匹見町	3,100	JIS A5001
津和野土木事業所	津和野 1	a	旧津和野町	4,200	JIS A5001
		b	旧日原町	3,900	JIS A5001
	津和野 2		旧柿木村	4,600	JIS A5001
	津和野 3		旧六日市町	5,300	JIS A5001
隠岐支庁県土整備局	隠岐 1	a	旧西郷町	3,500	JIS A5001
		b	旧布施村	4,700	JIS A5001
		c	旧都万村	4,000	JIS A5001
		d	旧五箇村	4,000	JIS A5001
	隠岐 2		西ノ島町、海士町	5,650	JIS A5001
	隠岐 3		知夫村	5,650	JIS A5001

コード： T0219, TTPC00005, TTPCD0129
 名称： クラッシュラン

規格1： 40～0mm
 規格2：

単位： m3

単価地区			単価	注釈	摘要
松江県土整備事務所	松江 1	a	旧松江市【橋北地区（上佐陀町、下佐陀町、浜佐田町以東）】、旧八束町	4,000	JIS A5001
		b	旧松江市【橋北地区（古志町、西浜佐陀町以西）】、旧鹿島町、旧島根町	4,200	JIS A5001
		c	旧松江市【橋南地区】、旧八雲村、旧東出雲町	3,800	JIS A5001
		d	旧穴道町、旧玉湯町	4,200	JIS A5001
	松江 2		旧美保関町	4,500	JIS A5001
広瀬土木事務所	広瀬 1	a	旧安来市	4,700	JIS A5001
		b	旧伯太町	4,700	JIS A5001
	広瀬 2	a	旧広瀬町（大字下山佐、菅原、宇波以北）	5,500	JIS A5001
		b	旧広瀬町（大字上山佐、布部、東比田以南）	5,500	JIS A5001
雲南県土整備事務所	雲南 1		雲南市（掛合町、吉田町を除く）	3,600	JIS A5001
	雲南 2	a	旧掛合町	4,300	JIS A5001
		b	旧吉田村	5,000	JIS A5001
	雲南 3		飯南町	4,900	JIS A5001
仁多土木事業所	仁多	a	旧仁多町	4,200	JIS A5001
		b	旧横田町	4,400	JIS A5001
出雲県土整備事務所	出雲 1	a	旧出雲市、旧大社町、旧斐川町	3,400	JIS A5001
		b	旧湖陵町、旧多伎町	3,700	JIS A5001
	出雲 2		旧平田市	3,800	JIS A5001
	出雲 3		旧佐田町	4,000	JIS A5001
大田事業所	大田	a	旧大田市、旧仁摩町	3,500	JIS A5001
		b	旧温泉津町	3,700	JIS A5001

コード： T0219, TTPC00005, TTPCD0129
 名称： クラッシュラン

規格1： 40～0mm
 規格2：

単位： m3

単価地区			単価	注釈	摘要
県央県土整備事務所	県央 1	a	川本町、旧瑞穂町、旧石見町、旧邑智町（大字久保、上川戸、信喜以西）	3,500	JIS A5001
		b	旧邑智町（大字千原、石原、熊見以東）	3,500	JIS A5001
	県央 2		旧大和村、旧羽須美村	3,200	JIS A5001
浜田県土整備事務所	浜田 1	a	旧浜田市、旧江津市（江津町、金田町、川平町以西）、旧三隅町	3,200	JIS A5001
		b	旧江津市（渡津町、松川町以東）	3,300	JIS A5001
	浜田 2	a	旧旭町、旧金城町（大字上来原、久佐以北）	3,400	JIS A5001
		b	旧金城町（大字小国以南）	3,600	JIS A5001
		c	旧弥栄村（大字門田、三里、程原、田野原）	3,600	JIS A5001
		d	旧弥栄村（大字門田、三里、程原、田野原以外）	3,400	JIS A5001
	浜田 3		旧桜江町	3,500	JIS A5001
益田県土整備事務所	益田 1		旧益田市	3,100	JIS A5001
	益田 2		旧美都町	3,100	JIS A5001
	益田 3		旧匹見町	3,100	JIS A5001
津和野土木事業所	津和野 1	a	旧津和野町	4,100	JIS A5001
		b	旧日原町	3,800	JIS A5001
	津和野 2		旧柿木村	4,500	JIS A5001
	津和野 3		旧六日市町	5,200	JIS A5001
隠岐支庁県土整備局	隠岐 1	a	旧西郷町	3,500	JIS A5001
		b	旧布施村	4,700	JIS A5001
		c	旧都万村	4,000	JIS A5001
		d	旧五箇村	4,000	JIS A5001
	隠岐 2		西ノ島町、海士町	5,650	JIS A5001
	隠岐 3		知夫村	5,650	JIS A5001

コード： T0223, TTPCD0021
 名称： 粒度調整砕石

規格1： 30~0mm
 規格2：

単位： m³

単価地区			単価	注釈	摘要
松江県土整備事務所	松江 1	a	旧松江市【橋北地区（上佐陀町、下佐陀町、浜佐田町以东）】、旧八束町	4,100	JIS A5001
		b	旧松江市【橋北地区（古志町、西浜佐陀町以西）】、旧鹿島町、旧島根町	4,400	JIS A5001
		c	旧松江市【橋南地区】、旧八雲村、旧東出雲町	4,100	JIS A5001
		d	旧穴道町、旧玉湯町	4,400	JIS A5001
	松江 2		旧美保関町	4,700	JIS A5001
広瀬土木事務所	広瀬 1	a	旧安来市	5,100	JIS A5001
		b	旧伯太町	5,100	JIS A5001
	広瀬 2	a	旧広瀬町（大字下山佐、菅原、宇波以北）	5,900	JIS A5001
		b	旧広瀬町（大字上山佐、布部、東比田以南）	5,900	JIS A5001
雲南県土整備事務所	雲南 1		雲南市（掛合町、吉田町を除く）	3,900	JIS A5001
	雲南 2	a	旧掛合町	4,700	JIS A5001
		b	旧吉田村	5,200	JIS A5001
	雲南 3		飯南町	5,100	JIS A5001
仁多土木事業所	仁多	a	旧仁多町	4,400	JIS A5001
		b	旧横田町	4,600	JIS A5001
出雲県土整備事務所	出雲 1	a	旧出雲市、旧大社町、旧斐川町	3,600	JIS A5001
		b	旧湖陵町、旧多伎町	3,900	JIS A5001
	出雲 2		旧平田市	4,000	JIS A5001
	出雲 3		旧佐田町	4,200	JIS A5001
大田事業所	大田	a	旧大田市、旧仁摩町	3,700	JIS A5001
		b	旧温泉津町	3,900	JIS A5001

コード： T0223, TTPCD0021
 名称： 粒度調整砕石

規格1： 30~0mm
 規格2：

単位： m3

単価地区			単価	注釈	摘要
県央県土整備事務所	県央 1	a	川本町、旧瑞穂町、旧石見町、旧邑智町（大字久保、上川戸、信喜以西）	3,700	JIS A5001
		b	旧邑智町（大字千原、石原、熊見以東）	3,700	JIS A5001
	県央 2		旧大和村、旧羽須美村	3,400	JIS A5001
浜田県土整備事務所	浜田 1	a	旧浜田市、旧江津市（江津町、金田町、川平町以西）、旧三隅町	3,400	JIS A5001
		b	旧江津市（渡津町、松川町以東）	3,500	JIS A5001
	浜田 2	a	旧旭町、旧金城町（大字上来原、久佐以北）	3,600	JIS A5001
		b	旧金城町（大字小国以南）	3,800	JIS A5001
		c	旧弥栄村（大字門田、三里、程原、田野原）	3,800	JIS A5001
		d	旧弥栄村（大字門田、三里、程原、田野原以外）	3,600	JIS A5001
浜田 3		旧桜江町	3,700	JIS A5001	
益田県土整備事務所	益田 1		旧益田市	3,300	JIS A5001
	益田 2		旧美都町	3,300	JIS A5001
	益田 3		旧匹見町	3,300	JIS A5001
津和野土木事業所	津和野 1	a	旧津和野町	4,500	JIS A5001
		b	旧日原町	4,200	JIS A5001
	津和野 2		旧柿木村	4,900	JIS A5001
	津和野 3		旧六日市町	5,600	JIS A5001
隠岐支庁県土整備局	隠岐 1	a	旧西郷町	3,700	JIS A5001
		b	旧布施村	4,900	JIS A5001
		c	旧都万村	4,300	JIS A5001
		d	旧五箇村	4,200	JIS A5001
	隠岐 2		西ノ島町、海士町	5,850	JIS A5001
	隠岐 3		知夫村	5,850	JIS A5001

コード： T0281, TTPCD0022

規格1： 40~0mm

単位： m³

名称： 粒度調整砕石

規格2：

単価地区			単価	注釈	摘要
松江県土整備事務所	松江 1	a	旧松江市【橋北地区（上佐陀町、下佐陀町、浜佐田町以东）】、旧八束町	4,100	JIS A5001
		b	旧松江市【橋北地区（古志町、西浜佐陀町以西）】、旧鹿島町、旧島根町	4,400	JIS A5001
		c	旧松江市【橋南地区】、旧八雲村、旧東出雲町	4,100	JIS A5001
		d	旧穴道町、旧玉湯町	4,400	JIS A5001
	松江 2	旧美保関町	4,700	JIS A5001	
広瀬土木事務所	広瀬 1	a	旧安来市	5,000	JIS A5001
		b	旧伯太町	5,000	JIS A5001
	広瀬 2	a	旧広瀬町（大字下山佐、菅原、宇波以北）	5,800	JIS A5001
		b	旧広瀬町（大字上山佐、布部、東比田以南）	5,800	JIS A5001
雲南県土整備事務所	雲南 1		雲南市（掛合町、吉田町を除く）	3,900	JIS A5001
	雲南 2	a	旧掛合町	4,700	JIS A5001
		b	旧吉田村	5,200	JIS A5001
	雲南 3		飯南町	5,100	JIS A5001
仁多土木事業所	仁多	a	旧仁多町	4,400	JIS A5001
		b	旧横田町	4,600	JIS A5001
出雲県土整備事務所	出雲 1	a	旧出雲市、旧大社町、旧斐川町	3,600	JIS A5001
		b	旧湖陵町、旧多伎町	3,900	JIS A5001
	出雲 2		旧平田市	4,000	JIS A5001
	出雲 3		旧佐田町	4,200	JIS A5001
大田事業所	大田	a	旧大田市、旧仁摩町	3,700	JIS A5001
		b	旧温泉津町	3,900	JIS A5001

コード： T0281, TTPCD0022
 名称： 粒度調整砕石

規格1： 40~0mm
 規格2：

単位： m3

単価地区			単価	注釈	摘要
県央県土整備事務所	県央 1	a	川本町、旧瑞穂町、旧石見町、旧邑智町（大字久保、上川戸、信喜以西）	3,700	JIS A5001
		b	旧邑智町（大字千原、石原、熊見以東）	3,700	JIS A5001
	県央 2		旧大和村、旧羽須美村	3,400	JIS A5001
浜田県土整備事務所	浜田 1	a	旧浜田市、旧江津市（江津町、金田町、川平町以西）、旧三隅町	3,400	JIS A5001
		b	旧江津市（渡津町、松川町以東）	3,500	JIS A5001
	浜田 2	a	旧旭町、旧金城町（大字上来原、久佐以北）	3,600	JIS A5001
		b	旧金城町（大字小国以南）	3,800	JIS A5001
		c	旧弥栄村（大字門田、三里、程原、田野原）	3,800	JIS A5001
		d	旧弥栄村（大字門田、三里、程原、田野原以外）	3,600	JIS A5001
	浜田 3		旧桜江町	3,700	JIS A5001
益田県土整備事務所	益田 1		旧益田市	3,300	JIS A5001
	益田 2		旧美都町	3,300	JIS A5001
	益田 3		旧匹見町	3,300	JIS A5001
津和野土木事業所	津和野 1	a	旧津和野町	4,400	JIS A5001
		b	旧日原町	4,100	JIS A5001
	津和野 2		旧柿木村	4,800	JIS A5001
	津和野 3		旧六日市町	5,500	JIS A5001
隠岐支庁県土整備局	隠岐 1	a	旧西郷町	3,700	JIS A5001
		b	旧布施村	4,900	JIS A5001
		c	旧都万村	4,300	JIS A5001
		d	旧五箇村	4,200	JIS A5001
	隠岐 2		西ノ島町、海士町	5,850	JIS A5001
	隠岐 3		知夫村	5,850	JIS A5001

コード： T0220, TTPC00006
 名称： 割り石

規格1： 150~50mm
 規格2：

単位： m3

令和 元年6月1日適用 142

単価地区			単価	注釈	摘要
松江県土整備事務所	松江 1	a	旧松江市【橋北地区（上佐陀町、下佐陀町、浜佐田町以東）】、旧八束町	4,200	
		b	旧松江市【橋北地区（古志町、西浜佐陀町以西）】、旧鹿島町、旧島根町	4,500	
		c	旧松江市【橋南地区】、旧八雲村、旧東出雲町	4,500	
		d	旧穴道町、旧玉湯町	4,500	
	松江 2		旧美保関町	4,800	
広瀬土木事務所	広瀬 1	a	旧安来市	5,200	
		b	旧伯太町	5,200	
	広瀬 2	a	旧広瀬町（大字下山佐、菅原、宇波以北）	6,000	
		b	旧広瀬町（大字上山佐、布部、東比田以南）	6,000	
雲南県土整備事務所	雲南 1		雲南市（掛合町、吉田町を除く）	5,100	
	雲南 2	a	旧掛合町	5,300	
		b	旧吉田村	5,300	
	雲南 3		飯南町	4,800	
仁多土木事業所	仁多	a	旧仁多町	4,500	
		b	旧横田町	4,800	
出雲県土整備事務所	出雲 1	a	旧出雲市、旧大社町、旧斐川町	4,300	
		b	旧湖陵町、旧多伎町	3,700	
	出雲 2		旧平田市	3,900	
	出雲 3		旧佐田町	5,200	
大田事業所	大田	a	旧大田市、旧仁摩町	3,500	
		b	旧温泉津町	3,700	

コード： T0220, TTPC00006
 名称： 割ぐり石

規格1： 150~50mm
 規格2：

単位： m3

単価地区			単価	注釈	摘要
県央県土整備事務所	県央1	a	川本町、旧瑞穂町、旧石見町、旧邑智町（大字久保、上川戸、信喜以西）	3,900	
		b	旧邑智町（大字千原、石原、熊見以東）	4,200	
	県央2		旧大和村、旧羽須美村	3,900	
浜田県土整備事務所	浜田1	a	旧浜田市、旧江津市（江津町、金田町、川平町以西）、旧三隅町	3,600	
		b	旧江津市（渡津町、松川町以東）	4,600	
	浜田2	a	旧旭町、旧金城町（大字上来原、久佐以北）	3,700	
		b	旧金城町（大字小国以南）	4,000	
		c	旧弥栄村（大字門田、三里、程原、田野原）	4,000	
		d	旧弥栄村（大字門田、三里、程原、田野原以外）	3,800	
浜田3		旧桜江町	4,200		
益田県土整備事務所	益田1		旧益田市	4,100	
	益田2		旧美都町	3,800	
	益田3		旧匹見町	5,100	
津和野土木事業所	津和野1	a	旧津和野町	4,400	
		b	旧日原町	4,100	
	津和野2		旧柿木村	4,800	
	津和野3		旧六日市町	5,500	
隠岐支庁県土整備局	隠岐1	a	旧西郷町	3,500	
		b	旧布施村	4,600	
		c	旧都万村	4,000	
		d	旧五箇村	3,900	
	隠岐2		西ノ島町、海士町	5,750	
	隠岐3		知夫村	5,750	

コード： T0221, TTPC00007
 名称： 割り石

規格1： 200~150mm
 規格2：

単位： m³

令和 元年6月1日適用 144

単価地区			単価	注釈	摘要
松江県土整備事務所	松江 1	a	旧松江市【橋北地区（上佐陀町、下佐陀町、浜佐田町以東）】、旧八束町	4,800	
		b	旧松江市【橋北地区（古志町、西浜佐陀町以西）】、旧鹿島町、旧島根町	5,100	
		c	旧松江市【橋南地区】、旧八雲村、旧東出雲町	5,100	
		d	旧穴道町、旧玉湯町	5,100	
	松江 2		旧美保関町	5,400	
広瀬土木事務所	広瀬 1	a	旧安来市	5,600	
		b	旧伯太町	5,600	
	広瀬 2	a	旧広瀬町（大字下山佐、菅原、宇波以北）	6,400	
		b	旧広瀬町（大字上山佐、布部、東比田以南）	6,400	
雲南県土整備事務所	雲南 1		雲南市（掛合町、吉田町を除く）	5,500	
	雲南 2	a	旧掛合町	5,700	
		b	旧吉田村	5,700	
	雲南 3		飯南町	5,400	
仁多土木事業所	仁多	a	旧仁多町	5,100	
		b	旧横田町	5,400	
出雲県土整備事務所	出雲 1	a	旧出雲市、旧大社町、旧斐川町	4,700	
		b	旧湖陵町、旧多伎町	4,200	
	出雲 2		旧平田市	4,300	
	出雲 3		旧佐田町	5,700	
大田事業所	大田	a	旧大田市、旧仁摩町	4,000	
		b	旧温泉津町	4,200	

コード： T0221, TTPC00007
 名称： 割ぐり石

規格1： 200~150mm
 規格2：

単位： m3

単価地区			単価	注釈	摘要
県央県土整備事務所	県央1	a	川本町、旧瑞穂町、旧石見町、旧邑智町（大字久保、上川戸、信喜以西）	4,300	
		b	旧邑智町（大字千原、石原、熊見以東）	4,600	
	県央2		旧大和村、旧羽須美村	4,300	
浜田県土整備事務所	浜田1	a	旧浜田市、旧江津市（江津町、金田町、川平町以西）、旧三隅町	4,000	
		b	旧江津市（渡津町、松川町以東）	5,000	
	浜田2	a	旧旭町、旧金城町（大字上来原、久佐以北）	4,100	
		b	旧金城町（大字小国以南）	4,400	
		c	旧弥栄村（大字門田、三里、程原、田野原）	4,400	
		d	旧弥栄村（大字門田、三里、程原、田野原以外）	4,200	
浜田3		旧桜江町	4,600		
益田県土整備事務所	益田1		旧益田市	4,400	
	益田2		旧美都町	4,200	
	益田3		旧匹見町	5,500	
津和野土木事業所	津和野1	a	旧津和野町	4,800	
		b	旧日原町	4,500	
	津和野2		旧柿木村	5,200	
	津和野3		旧六日市町	5,900	
隠岐支庁県土整備局	隠岐1	a	旧西郷町	3,900	
		b	旧布施村	5,000	
		c	旧都万村	4,400	
		d	旧五箇村	4,300	
	隠岐2		西ノ島町、海士町	6,150	
	隠岐3		知夫村	6,150	

コード： TSMN0025
 名称： 被覆石投入

規格1： 200kg内外
 規格2：

単位： m3

単価地区			単価	注釈	摘要	
松江県土整備事務所	松江 1	a	旧松江市【橋北地区（上佐陀町、下佐陀町、浜佐田町以东）】、旧八束町	-	1	
		b	旧松江市【橋北地区（古志町、西浜佐陀町以西）】、旧鹿島町、旧島根町	-	1	
		c	旧松江市【橋南地区】、旧八雲村、旧東出雲町	-	1	
		d	旧穴道町、旧玉湯町	-	1	
	松江 2		旧美保関町	-	1	
広瀬土木事務所	広瀬 1	a	旧安来市	-	1	
		b	旧伯太町	-	1	
	広瀬 2	a	旧広瀬町（大字下山佐、菅原、宇波以北）	-	1	
		b	旧広瀬町（大字上山佐、布部、東比田以南）	-	1	
雲南県土整備事務所	雲南 1		雲南市（掛合町、吉田町を除く）	-	1	
	雲南 2	a	旧掛合町	-	1	
		b	旧吉田村	-	1	
	雲南 3		飯南町	-	1	
仁多土木事業所	仁多	a	旧仁多町	-	1	
		b	旧横田町	-	1	
出雲県土整備事務所	出雲 1	a	旧出雲市、旧大社町、旧斐川町	-	1	
		b	旧湖陵町、旧多伎町	-	1	
	出雲 2		旧平田市	-	1	
	出雲 3		旧佐田町	-	1	
大田事業所	大田	a	旧大田市、旧仁摩町	-	1	
		b	旧温泉津町	-	1	

コード： TSMN0025
 名称： 被覆石投入

規格1： 200kg内外
 規格2：

単位： m3

単価地区			単価	注釈	摘要	
県央県土整備事務所	県央1	a	川本町、旧瑞穂町、旧石見町、旧邑智町（大字久保、上川戸、信喜以西）	-	1	
		b	旧邑智町（大字千原、石原、熊見以東）	-	1	
	県央2		旧大和村、旧羽須美村	-	1	
浜田県土整備事務所	浜田1	a	旧浜田市、旧江津市（江津町、金田町、川平町以西）、旧三隅町	-	1	
		b	旧江津市（渡津町、松川町以東）	-	1	
	浜田2	a	旧旭町、旧金城町（大字上来原、久佐以北）	-	1	
		b	旧金城町（大字小国以南）	-	1	
		c	旧弥栄村（大字門田、三里、程原、田野原）	-	1	
		d	旧弥栄村（大字門田、三里、程原、田野原以外）	-	1	
	浜田3		旧桜江町	-	1	
益田県土整備事務所	益田1		旧益田市	-	1	
	益田2		旧美都町	-	1	
	益田3		旧匹見町	-	1	
津和野土木事業所	津和野1	a	旧津和野町	-	1	
		b	旧日原町	-	1	
	津和野2		旧柿木村	-	1	
	津和野3		旧六日市町	-	1	
隠岐支庁県土整備局	隠岐1	a	旧西郷町	4,300	1	
		b	旧布施村	4,300	1	
		c	旧都万村	4,300	1	
		d	旧五箇村	4,300	1	
	隠岐2		西ノ島町、海士町	4,300	1	
	隠岐3		知夫村	4,300	1	

1. 捨石・被覆石等は作業船等による現場投入渡しとする。※1、※2

※1 作業船等の航行可能水深は-4.0m以深とする。

※2 瀬取り時には現場投入渡しを台船積込渡しと読みかえる。

コード： TSMN0026
 名称： 被覆石投入

規格1： 0.5 t 内外
 規格2：

単位： m³

単価地区			単価	注釈	摘要	
松江県土整備事務所	松江 1	a	旧松江市【橋北地区（上佐陀町、下佐陀町、浜佐田町以东）】、旧八束町	-	1	
		b	旧松江市【橋北地区（古志町、西浜佐陀町以西）】、旧鹿島町、旧島根町	-	1	
		c	旧松江市【橋南地区】、旧八雲村、旧東出雲町	-	1	
		d	旧穴道町、旧玉湯町	-	1	
	松江 2		旧美保関町	-	1	
広瀬土木事務所	広瀬 1	a	旧安来市	-	1	
		b	旧伯太町	-	1	
	広瀬 2	a	旧広瀬町（大字下山佐、菅原、宇波以北）	-	1	
		b	旧広瀬町（大字上山佐、布部、東比田以南）	-	1	
雲南県土整備事務所	雲南 1		雲南市（掛合町、吉田町を除く）	-	1	
	雲南 2	a	旧掛合町	-	1	
		b	旧吉田村	-	1	
	雲南 3		飯南町	-	1	
仁多土木事業所	仁多	a	旧仁多町	-	1	
		b	旧横田町	-	1	
出雲県土整備事務所	出雲 1	a	旧出雲市、旧大社町、旧斐川町	-	1	
		b	旧湖陵町、旧多伎町	-	1	
	出雲 2		旧平田市	-	1	
	出雲 3		旧佐田町	-	1	
大田事業所	大田	a	旧大田市、旧仁摩町	-	1	
		b	旧温泉津町	-	1	

コード： TSMN0026
 名称： 被覆石投入

規格1： 0.5 t 内外
 規格2：

単位： m³

単価地区			単価	注釈	摘要	
県央県土整備事務所	県央 1	a	川本町、旧瑞穂町、旧石見町、旧邑智町（大字久保、上川戸、信喜以西）	-	1	
		b	旧邑智町（大字千原、石原、熊見以東）	-	1	
	県央 2		旧大和村、旧羽須美村	-	1	
浜田県土整備事務所	浜田 1	a	旧浜田市、旧江津市（江津町、金田町、川平町以西）、旧三隅町	-	1	
		b	旧江津市（渡津町、松川町以東）	-	1	
	浜田 2	a	旧旭町、旧金城町（大字上来原、久佐以北）	-	1	
		b	旧金城町（大字小国以南）	-	1	
		c	旧弥栄村（大字門田、三里、程原、田野原）	-	1	
		d	旧弥栄村（大字門田、三里、程原、田野原以外）	-	1	
	浜田 3		旧桜江町	-	1	
益田県土整備事務所	益田 1		旧益田市	-	1	
	益田 2		旧美都町	-	1	
	益田 3		旧匹見町	-	1	
津和野土木事業所	津和野 1	a	旧津和野町	-	1	
		b	旧日原町	-	1	
	津和野 2		旧柿木村	-	1	
	津和野 3		旧六日市町	-	1	
隠岐支庁県土整備局	隠岐 1	a	旧西郷町	4,500	1	
		b	旧布施村	4,500	1	
		c	旧都万村	4,500	1	
		d	旧五箇村	4,500	1	
	隠岐 2		西ノ島町、海士町	4,500	1	
	隠岐 3		知夫村	4,500	1	

1. 捨石・被覆石等は作業船等による現場投入渡しとする。※1、※2

※1 作業船等の航行可能水深は-4.0m以深とする。

※2 瀬取り時には現場投入渡しを台船積込渡しと読みかえる。

コード： TSMN0027
 名称： 被覆石投入

規格1： 1.0 t 内外
 規格2：

単位： m³

単価地区			単価	注釈	摘要	
松江県土整備事務所	松江 1	a	旧松江市【橋北地区（上佐陀町、下佐陀町、浜佐田町以东）】、旧八束町	-	1	
		b	旧松江市【橋北地区（古志町、西浜佐陀町以西）】、旧鹿島町、旧島根町	-	1	
		c	旧松江市【橋南地区】、旧八雲村、旧東出雲町	-	1	
		d	旧穴道町、旧玉湯町	-	1	
	松江 2		旧美保関町	-	1	
広瀬土木事務所	広瀬 1	a	旧安来市	-	1	
		b	旧伯太町	-	1	
	広瀬 2	a	旧広瀬町（大字下山佐、菅原、宇波以北）	-	1	
		b	旧広瀬町（大字上山佐、布部、東比田以南）	-	1	
雲南県土整備事務所	雲南 1		雲南市（掛合町、吉田町を除く）	-	1	
	雲南 2	a	旧掛合町	-	1	
		b	旧吉田村	-	1	
	雲南 3		飯南町	-	1	
仁多土木事業所	仁多	a	旧仁多町	-	1	
		b	旧横田町	-	1	
出雲県土整備事務所	出雲 1	a	旧出雲市、旧大社町、旧斐川町	-	1	
		b	旧湖陵町、旧多伎町	-	1	
	出雲 2		旧平田市	-	1	
	出雲 3		旧佐田町	-	1	
大田事業所	大田	a	旧大田市、旧仁摩町	-	1	
		b	旧温泉津町	-	1	

コード： TSMN0027
 名称： 被覆石投入

規格1： 1.0t内外
 規格2：

単位： m3

単価地区			単価	注釈	摘要	
県央県土整備事務所	県央1	a	川本町、旧瑞穂町、旧石見町、旧邑智町（大字久保、上川戸、信喜以西）	-	1	
		b	旧邑智町（大字千原、石原、熊見以東）	-	1	
	県央2		旧大和村、旧羽須美村	-	1	
浜田県土整備事務所	浜田1	a	旧浜田市、旧江津市（江津町、金田町、川平町以西）、旧三隅町	-	1	
		b	旧江津市（渡津町、松川町以東）	-	1	
	浜田2	a	旧旭町、旧金城町（大字上来原、久佐以北）	-	1	
		b	旧金城町（大字小国以南）	-	1	
		c	旧弥栄村（大字門田、三里、程原、田野原）	-	1	
		d	旧弥栄村（大字門田、三里、程原、田野原以外）	-	1	
	浜田3		旧桜江町	-	1	
益田県土整備事務所	益田1		旧益田市	-	1	
	益田2		旧美都町	-	1	
	益田3		旧匹見町	-	1	
津和野土木事業所	津和野1	a	旧津和野町	-	1	
		b	旧日原町	-	1	
	津和野2		旧柿木村	-	1	
	津和野3		旧六日市町	-	1	
隠岐支庁県土整備局	隠岐1	a	旧西郷町	4,800	1	
		b	旧布施村	4,800	1	
		c	旧都万村	4,800	1	
		d	旧五箇村	4,800	1	
	隠岐2		西ノ島町、海士町	4,800	1	
	隠岐3		知夫村	4,800	1	

1. 捨石・被覆石等は作業船等による現場投入渡しとする。※1、※2

※1 作業船等の航行可能水深は-4.0m以深とする。

※2 瀬取り時には現場投入渡しを台船積込渡しと読みかえる。

コード： T3002

規格1： 捨石(10~200kg/個)

単位： m³

令和 元年6月1日適用 152

名称： <港湾用石材>割ぐり石<JISA5006>

規格2：

単価地区			単価	注釈	摘要	
松江県土整備事務所	松江 1	a	旧松江市【橋北地区（上佐陀町、下佐陀町、浜佐田町以東）】、旧八束町	-	1	
		b	旧松江市【橋北地区（古志町、西浜佐陀町以西）】、旧鹿島町、旧島根町	-	1	
		c	旧松江市【橋南地区】、旧八雲村、旧東出雲町	-	1	
		d	旧穴道町、旧玉湯町	-	1	
	松江 2		旧美保関町	-	1	
広瀬土木事務所	広瀬 1	a	旧安来市	-	1	
		b	旧伯太町	-	1	
	広瀬 2	a	旧広瀬町（大字下山佐、菅原、宇波以北）	-	1	
		b	旧広瀬町（大字上山佐、布部、東比田以南）	-	1	
雲南県土整備事務所	雲南 1		雲南市（掛合町、吉田町を除く）	-	1	
	雲南 2	a	旧掛合町	-	1	
		b	旧吉田村	-	1	
	雲南 3		飯南町	-	1	
仁多土木事業所	仁多	a	旧仁多町	-	1	
		b	旧横田町	-	1	
出雲県土整備事務所	出雲 1	a	旧出雲市、旧大社町、旧斐川町	-	1	
		b	旧湖陵町、旧多伎町	-	1	
	出雲 2		旧平田市	-	1	
	出雲 3		旧佐田町	-	1	
大田事業所	大田	a	旧大田市、旧仁摩町	-	1	
		b	旧温泉津町	-	1	

コード： T3002

規格1： 捨石(10~200kg/個)

単位： m³

令和 元年6月1日適用 153

名称： <港湾用石材>割ぐり石<JISA5006>

規格2：

単価地区			単価	注釈	摘要	
県央県土整備事務所	県央1	a	川本町、旧瑞穂町、旧石見町、旧邑智町（大字久保、上川戸、信喜以西）	-	1	
		b	旧邑智町（大字千原、石原、熊見以東）	-	1	
	県央2		旧大和村、旧羽須美村	-	1	
浜田県土整備事務所	浜田1	a	旧浜田市、旧江津市（江津町、金田町、川平町以西）、旧三隅町	-	1	
		b	旧江津市（渡津町、松川町以東）	-	1	
	浜田2	a	旧旭町、旧金城町（大字上来原、久佐以北）	-	1	
		b	旧金城町（大字小国以南）	-	1	
		c	旧弥栄村（大字門田、三里、程原、田野原）	-	1	
		d	旧弥栄村（大字門田、三里、程原、田野原以外）	-	1	
	浜田3		旧桜江町	-	1	
益田県土整備事務所	益田1		旧益田市	-	1	
	益田2		旧美都町	-	1	
	益田3		旧匹見町	-	1	
津和野土木事業所	津和野1	a	旧津和野町	-	1	
		b	旧日原町	-	1	
	津和野2		旧柿木村	-	1	
	津和野3		旧六日市町	-	1	
隠岐支庁県土整備局	隠岐1	a	旧西郷町	4,200	1	
		b	旧布施村	4,200	1	
		c	旧都万村	4,200	1	
		d	旧五箇村	4,200	1	
	隠岐2		西ノ島町、海士町	4,200	1	
	隠岐3		知夫村	4,200	1	

1. 捨石・被覆石等は作業船等による現場投入渡しとする。※1、※2

※1 作業船等の航行可能水深は-4.0m以深とする。

※2 瀬取り時には現場投入渡しを台船積込渡しと読みかえる。

コード： TSMN7085
 名称： 岩くず投入

規格1：
 規格2：

単位： m3

単価地区			単価	注釈	摘要	
松江県土整備事務所	松江 1	a	旧松江市【橋北地区（上佐陀町、下佐陀町、浜佐田町以東）】、旧八束町	-	1	
		b	旧松江市【橋北地区（古志町、西浜佐陀町以西）】、旧鹿島町、旧島根町	-	1	
		c	旧松江市【橋南地区】、旧八雲村、旧東出雲町	-	1	
		d	旧穴道町、旧玉湯町	-	1	
	松江 2		旧美保関町	-	1	
広瀬土木事務所	広瀬 1	a	旧安来市	-	1	
		b	旧伯太町	-	1	
	広瀬 2	a	旧広瀬町（大字下山佐、菅原、宇波以北）	-	1	
		b	旧広瀬町（大字上山佐、布部、東比田以南）	-	1	
雲南県土整備事務所	雲南 1		雲南市（掛合町、吉田町を除く）	-	1	
	雲南 2	a	旧掛合町	-	1	
		b	旧吉田村	-	1	
	雲南 3		飯南町	-	1	
仁多土木事業所	仁多	a	旧仁多町	-	1	
		b	旧横田町	-	1	
出雲県土整備事務所	出雲 1	a	旧出雲市、旧大社町、旧斐川町	-	1	
		b	旧湖陵町、旧多伎町	-	1	
	出雲 2		旧平田市	-	1	
	出雲 3		旧佐田町	-	1	
大田事業所	大田	a	旧大田市、旧仁摩町	-	1	
		b	旧温泉津町	-	1	

コード： TSMN7085
 名称： 岩くず投入

規格1：
 規格2：

単位： m³

単価地区			単価	注釈	摘要	
県央県土整備事務所	県央1	a	川本町、旧瑞穂町、旧石見町、旧邑智町（大字久保、上川戸、信喜以西）	-	1	
		b	旧邑智町（大字千原、石原、熊見以東）	-	1	
	県央2		旧大和村、旧羽須美村	-	1	
浜田県土整備事務所	浜田1	a	旧浜田市、旧江津市（江津町、金田町、川平町以西）、旧三隅町	-	1	
		b	旧江津市（渡津町、松川町以東）	-	1	
	浜田2	a	旧旭町、旧金城町（大字上来原、久佐以北）	-	1	
		b	旧金城町（大字小国以南）	-	1	
		c	旧弥栄村（大字門田、三里、程原、田野原）	-	1	
		d	旧弥栄村（大字門田、三里、程原、田野原以外）	-	1	
	浜田3		旧桜江町	-	1	
益田県土整備事務所	益田1		旧益田市	-	1	
	益田2		旧美都町	-	1	
	益田3		旧匹見町	-	1	
津和野土木事業所	津和野1	a	旧津和野町	-	1	
		b	旧日原町	-	1	
	津和野2		旧柿木村	-	1	
	津和野3		旧六日市町	-	1	
隠岐支庁県土整備局	隠岐1	a	旧西郷町	3,100	1	
		b	旧布施村	3,100	1	
		c	旧都万村	3,100	1	
		d	旧五箇村	3,100	1	
	隠岐2		西ノ島町、海士町	3,100	1	
	隠岐3		知夫村	3,100	1	

1. 捨石・被覆石等は作業船等による現場投入渡しとする。※1、※2

※1 作業船等の航行可能水深は-4.0m以深とする。

※2 瀬取り時には現場投入渡しを台船積込渡しと読みかえる。

コード： T0280, TTPCD0018
 名称： 再生クラッシュラン

規格1： 30～0mm
 規格2：

単位： m³

単価地区			単価	注釈	摘要	
松江県土整備事務所	松江 1	a	旧松江市【橋北地区（上佐陀町、下佐陀町、浜佐田町以東）】、旧八束町	3,200		
		b	旧松江市【橋北地区（古志町、西浜佐陀町以西）】、旧鹿島町、旧島根町	3,800		
		c	旧松江市【橋南地区】、旧八雲村、旧東出雲町	2,700		
		d	旧穴道町、旧玉湯町	2,700		
	松江 2		旧美保関町	4,100		
広瀬土木事務所	広瀬 1	a	旧安来市	2,700		
		b	旧伯太町	2,700		
	広瀬 2	a	旧広瀬町（大字下山佐、菅原、宇波以北）	2,700		
		b	旧広瀬町（大字上山佐、布部、東比田以南）	2,800		
雲南県土整備事務所	雲南 1		雲南市（掛合町、吉田町を除く）	2,900		
	雲南 2	a	旧掛合町	3,700		
		b	旧吉田村	3,700		
	雲南 3		飯南町	4,400		
仁多土木事業所	仁多	a	旧仁多町	3,100		
		b	旧横田町	2,900		
出雲県土整備事務所	出雲 1	a	旧出雲市、旧大社町、旧斐川町	2,600		
		b	旧湖陵町、旧多伎町	2,600		
	出雲 2		旧平田市	2,700		
	出雲 3		旧佐田町	3,300		
大田事業所	大田	a	旧大田市、旧仁摩町	-		
		b	旧温泉津町	-		

コード： T0280, TTPCD0018
 名称： 再生クラッシュラン

規格1： 30~0mm
 規格2：

単位： m3

単価地区			単価	注釈	摘要
県央県土整備事務所	県央1	a	川本町、旧瑞穂町、旧石見町、旧邑智町（大字久保、上川戸、信喜以西）	3,300	
		b	旧邑智町（大字千原、石原、熊見以東）	3,300	
	県央2		旧大和村、旧羽須美村	3,000	
浜田県土整備事務所	浜田1	a	旧浜田市、旧江津市（江津町、金田町、川平町以西）、旧三隅町	-	
		b	旧江津市（渡津町、松川町以東）	-	
	浜田2	a	旧旭町、旧金城町（大字上来原、久佐以北）	-	
		b	旧金城町（大字小国以南）	-	
		c	旧弥栄村（大字門田、三里、程原、田野原）	-	
		d	旧弥栄村（大字門田、三里、程原、田野原以外）	-	
	浜田3		旧桜江町	-	
益田県土整備事務所	益田1		旧益田市	-	
	益田2		旧美都町	-	
	益田3		旧匹見町	-	
津和野土木事業所	津和野1	a	旧津和野町	-	
		b	旧日原町	-	
	津和野2		旧柿木村	-	
	津和野3		旧六日市町	-	
隠岐支庁県土整備局	隠岐1	a	旧西郷町	-	
		b	旧布施村	-	
		c	旧都万村	-	
		d	旧五箇村	-	
	隠岐2		西ノ島町、海士町	-	
	隠岐3		知夫村	-	

コード： T0247, TTPC00008

規格1： 40～0mm

単位： m³

令和 元年6月1日適用 158

名称： 再生クラッシュラン

規格2：

単価地区			単価	注釈	摘要	
松江県土整備事務所	松江 1	a	旧松江市【橋北地区（上佐陀町、下佐陀町、浜佐田町以東）】、旧八束町	3,100		
		b	旧松江市【橋北地区（古志町、西浜佐陀町以西）】、旧鹿島町、旧島根町	3,700		
		c	旧松江市【橋南地区】、旧八雲村、旧東出雲町	2,700		
		d	旧穴道町、旧玉湯町	2,700		
	松江 2		旧美保関町	4,000		
広瀬土木事務所	広瀬 1	a	旧安来市	2,600		
		b	旧伯太町	2,600		
	広瀬 2	a	旧広瀬町（大字下山佐、菅原、宇波以北）	2,600		
		b	旧広瀬町（大字上山佐、布部、東比田以南）	2,700		
雲南県土整備事務所	雲南 1		雲南市（掛合町、吉田町を除く）	2,800		
	雲南 2	a	旧掛合町	3,700		
		b	旧吉田村	3,700		
	雲南 3		飯南町	4,400		
仁多土木事業所	仁多	a	旧仁多町	3,100		
		b	旧横田町	2,900		
出雲県土整備事務所	出雲 1	a	旧出雲市、旧大社町、旧斐川町	2,600		
		b	旧湖陵町、旧多伎町	2,600		
	出雲 2		旧平田市	2,600		
	出雲 3		旧佐田町	3,200		
大田事業所	大田	a	旧大田市、旧仁摩町	3,400		
		b	旧温泉津町	3,600		

コード： T0247, TTPC00008

規格1： 40~0mm

単位： m3

名称： 再生クラッシュラン

規格2：

単価地区			単価	注釈	摘要
県央県土整備事務所	県央1	a	川本町、旧瑞穂町、旧石見町、旧邑智町（大字久保、上川戸、信喜以西）	3,200	
		b	旧邑智町（大字千原、石原、熊見以東）	3,200	
	県央2		旧大和村、旧羽須美村	3,000	
浜田県土整備事務所	浜田1	a	旧浜田市、旧江津市（江津町、金田町、川平町以西）、旧三隅町	2,900	
		b	旧江津市（渡津町、松川町以東）	3,000	
	浜田2	a	旧旭町、旧金城町（大字上来原、久佐以北）	3,100	
		b	旧金城町（大字小国以南）	3,300	
		c	旧弥栄村（大字門田、三里、程原、田野原）	3,200	
		d	旧弥栄村（大字門田、三里、程原、田野原以外）	3,200	
浜田3		旧桜江町	3,300		
益田県土整備事務所	益田1		旧益田市	2,700	
	益田2		旧美都町	2,700	
	益田3		旧匹見町	2,700	
津和野土木事業所	津和野1	a	旧津和野町	3,300	
		b	旧日原町	3,000	
	津和野2		旧柿木村	3,300	
	津和野3		旧六日市町	3,300	
隠岐支庁県土整備局	隠岐1	a	旧西郷町	3,200	
		b	旧布施村	4,300	
		c	旧都万村	3,700	
		d	旧五箇村	3,600	
	隠岐2		西ノ島町、海士町	-	【西ノ島町：5,900円】【海士町：5,150円】
	隠岐3		知夫村	-	

コード： T0214

名 称： コンクリート用砂

規格1： 荒目（洗い） 単位： m3

規格2：

令和 元年6月1日適用

60

単価地区	新地区コード	新地区名称	単価	注釈	摘要
松江県土整備事務所	松江A	旧松江市【橋北地区(上佐陀町、下佐陀町、浜佐田町以东)】、旧八束町	5,000		
	松江B	旧松江市【橋北地区(古志町、西浜佐陀町以西)】、旧鹿島町、旧島根町	5,400		
	松江C	旧松江市【橋南地区】、旧八雲村、旧東出雲町	4,700		
	松江D	旧宍道町、旧玉湯町	4,700		
	松江E	旧美保関町(大字笠浦、千酌、北浦、菅浦、下宇部尾)	5,500		
	松江F	旧美保関町(大字片江、森山)	5,500		
	松江G	旧美保関町(大字七類、福浦)	5,500		
	松江H	旧美保関町(大字諸喰、美保関、雲津)	5,500		
広瀬土木事務所	安来A	旧安来市	5,000		
	安来B	旧伯太町(大字赤屋、下十年畑、上十年畑、草野、下小竹、上小竹以外)	5,000		
	安来C	旧伯太町(大字赤屋、下十年畑、上十年畑、草野、下小竹、上小竹)	5,000		
	安来D	旧広瀬町(石原、広瀬、町帳、富田、祖父谷、下山佐、菅原、宇波)	4,100		
	安来E	旧広瀬町(上山佐、布部)	4,400		
	安来F	旧広瀬町(西比田、梶福留、東比田、奥田原、西谷)	4,400		
雲南県土整備事務所	雲南A	雲南市(掛合町、吉田町を除く)	4,000		
	雲南B	旧掛合町	4,700		
	雲南C	旧吉田村	4,300		
	雲南D	飯南町	5,300		
仁多土木事業所	仁多A	旧仁多町	3,900		
	仁多B	旧横田町	3,900		
出雲県土整備事務所	出雲A	旧出雲市、旧大社町、旧斐川町	4,700		
	出雲B	旧湖陵町、旧多伎町	5,500		
	出雲C	出雲市(平田市)	5,300		
	出雲D	出雲市(佐田町)	5,500		
大田事業所	大田A	旧大田市、旧仁摩町	5,500		
	大田B	旧温泉津町	6,000		

コード： T0214

名称： コンクリート用砂

規格1： 荒目（洗い） 単位： m3

規格2：

単価地区	新地区コード	新地区名称	単価	注釈	摘要
県央県土整備事務所	県央A	川本町、旧瑞穂町、旧石見町、旧邑智町(大字久保、上川戸、信喜以西)	4,400		
	県央B	旧邑智町(大字千原、石原、熊見以東)	4,400		
	県央C	美郷町(旧大和村)、邑南町(旧羽須美村)	4,400		
浜田県土整備事務所	浜田A	旧浜田市、旧江津市(江津町、金田町、川平町以西)、旧三隅町	4,600		
	浜田B	旧江津市(渡津町、松川町以東)	4,800		
	浜田C	旧旭町、旧金城町(大字上来原、久佐以北)	4,900		
	浜田D	旧金城町(大字小国以南)	5,100		
	浜田E	旧弥栄村(大字門田、三里、程原、田野原)	4,900		
	浜田F	旧弥栄村(大字門田、三里、程原、田野原以外)	4,900		
	浜田G	江津市(桜江町)	4,800		
益田県土整備事務所	益田A	益田市(美都町、匹見町を除く)	3,900		
	益田B	益田市(美都町)	3,900		
	益田C	益田市(匹見町)	3,900		
津和野土木事業所	津和野A	旧津和野町	4,100		
	津和野B	旧日原町	4,100		
	津和野C	吉賀町(旧柿木村)	4,300		
	津和野D	吉賀町(旧六日市町)	4,500		
隠岐支庁県土整備局	隠岐A	旧西郷町	6,000		
	隠岐B	旧布施村	6,000		
	隠岐C	旧都万村	6,000		
	隠岐D	旧五箇村	6,000		
	隠岐E	西ノ島町	6,300		
	隠岐F	海士町	6,300		
	隠岐G	知夫村	6,300		

コード： T0215

名称： コンクリート用砕石

規格1： 20～5mm 単位： m3

規格2：

単価地区	新地区コード	新地区名称	単価	注釈	摘要
松江県土整備事務所	松江A	旧松江市【橋北地区(上佐陀町、下佐陀町、浜佐田町以东)】、旧八束町	5,200		JIS A5005
	松江B	旧松江市【橋北地区(古志町、西浜佐陀町以西)】、旧鹿島町、旧島根町	5,600		JIS A5005
	松江C	旧松江市【橋南地区】、旧八雲村、旧東出雲町	4,700		JIS A5005
	松江D	旧宍道町、旧玉湯町	5,400		JIS A5005
	松江E	旧美保関町(大字笠浦、千酌、北浦、菅浦、下宇部尾)	6,600		JIS A5005
	松江F	旧美保関町(大字片江、森山)	6,600		JIS A5005
	松江G	旧美保関町(大字七類、福浦)	6,600		JIS A5005
	松江H	旧美保関町(大字諸喰、美保関、雲津)	6,600		JIS A5005
広瀬土木事務所	安来A	旧安来市	5,200		JIS A5005
	安来B	旧伯太町(大字赤屋、下十年畑、上十年畑、草野、下小竹、上小竹以外)	5,200		JIS A5005
	安来C	旧伯太町(大字赤屋、下十年畑、上十年畑、草野、下小竹、上小竹)	5,200		JIS A5005
	安来D	旧広瀬町(石原、広瀬、町帳、富田、祖父谷、下山佐、菅原、宇波)	6,000		JIS A5005
	安来E	旧広瀬町(上山佐、布部)	6,000		JIS A5005
	安来F	旧広瀬町(西比田、梶福留、東比田、奥田原、西谷)	6,000		JIS A5005
雲南県土整備事務所	雲南A	雲南市(掛合町、吉田町を除く)	5,400		JIS A5005
	雲南B	旧掛合町	5,900		JIS A5005
	雲南C	旧吉田村	6,300		JIS A5005
	雲南D	飯南町	6,100		JIS A5005
仁多土木事業所	仁多A	旧仁多町	5,500		JIS A5005
	仁多B	旧横田町	5,800		JIS A5005
出雲県土整備事務所	出雲A	旧出雲市、旧大社町、旧斐川町	5,000		JIS A5005
	出雲B	旧湖陵町、旧多伎町	4,200		JIS A5005
	出雲C	出雲市(平田市)	5,500		JIS A5005
	出雲D	出雲市(佐田町)	5,800		JIS A5005
大田事業所	大田A	旧大田市、旧仁摩町	4,000		JIS A5005
	大田B	旧温泉津町	4,000		JIS A5005

コード： T0215

名称： コンクリート用砕石

規格1： 20~5mm 単位： m3

規格2：

単価地区	新地区コード	新地区名称	単価	注釈	摘要
県央県土整備事務所	県央A	川本町、旧瑞穂町、旧石見町、旧邑智町(大字久保、上川戸、信喜以西)	3,800		JIS A5005
	県央B	旧邑智町(大字千原、石原、熊見以東)	3,800		JIS A5005
	県央C	美郷町(旧大和村)、邑南町(旧羽須美村)	3,600		JIS A5005
浜田県土整備事務所	浜田A	旧浜田市、旧江津市(江津町、金田町、川平町以西)、旧三隅町	3,900		JIS A5005
	浜田B	旧江津市(渡津町、松川町以東)	3,900		JIS A5005
	浜田C	旧旭町、旧金城町(大字上来原、久佐以北)	3,900		JIS A5005
	浜田D	旧金城町(大字小国以南)	4,300		JIS A5005
	浜田E	旧弥栄村(大字門田、三里、程原、田野原)	4,300		JIS A5005
	浜田F	旧弥栄村(大字門田、三里、程原、田野原以外)	3,900		JIS A5005
	浜田G	江津市(桜江町)	4,000		JIS A5005
益田県土整備事務所	益田A	益田市(美都町、匹見町を除く)	3,600		JIS A5005
	益田B	益田市(美都町)	3,600		JIS A5005
	益田C	益田市(匹見町)	3,600		JIS A5005
津和野土木事業所	津和野A	旧津和野町	3,800		JIS A5005
	津和野B	旧日原町	3,800		JIS A5005
	津和野C	吉賀町(旧柿木村)	4,100		JIS A5005
	津和野D	吉賀町(旧六日市町)	4,400		JIS A5005
隠岐支庁県土整備局	隠岐A	旧西郷町	4,500		JIS A5005
	隠岐B	旧布施村	5,600		JIS A5005
	隠岐C	旧都万村	5,000		JIS A5005
	隠岐D	旧五箇村	4,900		JIS A5005
	隠岐E	西ノ島町	6,250		JIS A5005
	隠岐F	海士町	6,250		JIS A5005
	隠岐G	知夫村	6,250		JIS A5005

コード：TSMN0009

名称：コンクリート用砕石

規格1：13～5mm 単位：m3

規格2：

単価地区	新地区コード	新地区名称	単価	注釈	摘要
松江県土整備事務所	松江A	旧松江市【橋北地区(上佐陀町、下佐陀町、浜佐田町以東)】、旧八束町	5,200		JIS A5001
	松江B	旧松江市【橋北地区(古志町、西浜佐陀町以西)】、旧鹿島町、旧島根町	5,600		JIS A5001
	松江C	旧松江市【橋南地区】、旧八雲村、旧東出雲町	4,700		JIS A5001
	松江D	旧宍道町、旧玉湯町	5,400		JIS A5001
	松江E	旧美保関町(大字笠浦、千酌、北浦、菅浦、下宇部尾)	6,600		JIS A5001
	松江F	旧美保関町(大字片江、森山)	6,600		JIS A5001
	松江G	旧美保関町(大字七類、福浦)	6,600		JIS A5001
	松江H	旧美保関町(大字諸喰、美保関、雲津)	6,600		JIS A5001
広瀬土木事務所	安来A	旧安来市	5,900		JIS A5001
	安来B	旧伯太町(大字赤屋、下十年畑、上十年畑、草野、下小竹、上小竹以外)	6,300		JIS A5001
	安来C	旧伯太町(大字赤屋、下十年畑、上十年畑、草野、下小竹、上小竹)	6,300		JIS A5001
	安来D	旧広瀬町(石原、広瀬、町帳、富田、祖父谷、下山佐、菅原、宇波)	7,100		JIS A5001
	安来E	旧広瀬町(上山佐、布部)	7,100		JIS A5001
	安来F	旧広瀬町(西比田、梶福留、東比田、奥田原、西谷)	7,100		JIS A5001
雲南県土整備事務所	雲南A	雲南市(掛合町、吉田町を除く)	5,400		JIS A5001
	雲南B	旧掛合町	5,900		JIS A5001
	雲南C	旧吉田村	6,300		JIS A5001
	雲南D	飯南町	6,100		JIS A5001
仁多土木事業所	仁多A	旧仁多町	5,500		JIS A5001
	仁多B	旧横田町	5,800		JIS A5001
出雲県土整備事務所	出雲A	旧出雲市、旧大社町、旧斐川町	5,000		JIS A5001
	出雲B	旧湖陵町、旧多伎町	4,200		JIS A5001
	出雲C	出雲市(平田市)	5,500		JIS A5001
	出雲D	出雲市(佐田町)	5,800		JIS A5001
大田事業所	大田A	旧大田市、旧仁摩町	4,000		JIS A5001
	大田B	旧温泉津町	4,000		JIS A5001

コード：TSMN0009

名称：コンクリート用砕石

規格1：13~5mm 単位：m3

規格2：

単価地区	新地区コード	新地区名称	単価	注釈	摘要
県央県土整備事務所	県央A	川本町、旧瑞穂町、旧石見町、旧邑智町(大字久保、上川戸、信喜以西)	3,800		JIS A5001
	県央B	旧邑智町(大字千原、石原、熊見以東)	3,800		JIS A5001
	県央C	美郷町(旧大和村)、邑南町(旧羽須美村)	3,600		JIS A5001
浜田県土整備事務所	浜田A	旧浜田市、旧江津市(江津町、金田町、川平町以西)、旧三隅町	3,900		JIS A5001
	浜田B	旧江津市(渡津町、松川町以東)	3,900		JIS A5001
	浜田C	旧旭町、旧金城町(大字上来原、久佐以北)	3,900		JIS A5001
	浜田D	旧金城町(大字小国以南)	4,300		JIS A5001
	浜田E	旧弥栄村(大字門田、三里、程原、田野原)	4,300		JIS A5001
	浜田F	旧弥栄村(大字門田、三里、程原、田野原以外)	3,900		JIS A5001
	浜田G	江津市(桜江町)	4,000		JIS A5001
益田県土整備事務所	益田A	益田市(美都町、匹見町を除く)	3,600		JIS A5001
	益田B	益田市(美都町)	3,600		JIS A5001
	益田C	益田市(匹見町)	3,600		JIS A5001
津和野土木事業所	津和野A	旧津和野町	3,800		JIS A5001
	津和野B	旧日原町	3,800		JIS A5001
	津和野C	吉賀町(旧柿木村)	4,100		JIS A5001
	津和野D	吉賀町(旧六日市町)	4,400		JIS A5001
隠岐支庁県土整備局	隠岐A	旧西郷町	4,500		JIS A5001
	隠岐B	旧布施村	5,600		JIS A5001
	隠岐C	旧都万村	5,000		JIS A5001
	隠岐D	旧五箇村	4,900		JIS A5001
	隠岐E	西ノ島町	6,250		JIS A5001
	隠岐F	海士町	6,250		JIS A5001
	隠岐G	知夫村	6,250		JIS A5001

コード： T0224

名称： 路盤用置換砂

規格1： 単位： m3

規格2：

単価地区	新地区コード	新地区名称	単価	注釈	摘要
松江県土整備事務所	松江A	旧松江市【橋北地区(上佐陀町、下佐陀町、浜佐田町以東)】、旧八束町	4,100		
	松江B	旧松江市【橋北地区(古志町、西浜佐陀町以西)】、旧鹿島町、旧島根町	4,100		
	松江C	旧松江市【橋南地区】、旧八雲村、旧東出雲町	4,100		
	松江D	旧宍道町、旧玉湯町	4,100		
	松江E	旧美保関町(大字笠浦、千酌、北浦、菅浦、下宇部尾)	4,900		
	松江F	旧美保関町(大字片江、森山)	4,900		
	松江G	旧美保関町(大字七類、福浦)	4,900		
	松江H	旧美保関町(大字諸喰、美保関、雲津)	4,900		
広瀬土木事務所	安来A	旧安来市	3,600		
	安来B	旧伯太町(大字赤屋、下十年畑、上十年畑、草野、下小竹、上小竹以外)	3,600		
	安来C	旧伯太町(大字赤屋、下十年畑、上十年畑、草野、下小竹、上小竹)	3,600		
	安来D	旧広瀬町(石原、広瀬、町帳、富田、祖父谷、下山佐、菅原、宇波)	3,300		
	安来E	旧広瀬町(上山佐、布部)	3,400		
	安来F	旧広瀬町(西比田、梶福留、東比田、奥田原、西谷)	3,400		
雲南県土整備事務所	雲南A	雲南市(掛合町、吉田町を除く)	3,900		
	雲南B	旧掛合町	4,600		
	雲南C	旧吉田村	4,200		
	雲南D	飯南町	4,700		
仁多土木事業所	仁多A	旧仁多町	3,400		
	仁多B	旧横田町	3,600		
出雲県土整備事務所	出雲A	旧出雲市、旧大社町、旧斐川町	4,100		
	出雲B	旧湖陵町、旧多伎町	4,900		
	出雲C	出雲市(平田市)	4,700		
	出雲D	出雲市(佐田町)	4,900		
大田事業所	大田A	旧大田市、旧仁摩町	4,900		
	大田B	旧温泉津町	5,400		

コード： T0224

名称： 路盤用置換砂

規格1： 単位： m3

規格2：

単価地区	新地区コード	新地区名称	単価	注釈	摘要
県央県土整備事務所	県央A	川本町、旧瑞穂町、旧石見町、旧邑智町(大字久保、上川戸、信喜以西)	4,100		
	県央B	旧邑智町(大字千原、石原、熊見以東)	4,100		
	県央C	美郷町(旧大和村)、邑南町(旧羽須美村)	3,800		
浜田県土整備事務所	浜田A	旧浜田市、旧江津市(江津町、金田町、川平町以西)、旧三隅町	4,200		
	浜田B	旧江津市(渡津町、松川町以東)	4,200		
	浜田C	旧旭町、旧金城町(大字上来原、久佐以北)	4,200		
	浜田D	旧金城町(大字小国以南)	4,200		
	浜田E	旧弥栄村(大字門田、三里、程原、田野原)	4,200		
	浜田F	旧弥栄村(大字門田、三里、程原、田野原以外)	4,200		
	浜田G	江津市(桜江町)	3,900		
益田県土整備事務所	益田A	益田市(美都町、匹見町を除く)	3,300		
	益田B	益田市(美都町)	3,300		
	益田C	益田市(匹見町)	3,300		
津和野土木事業所	津和野A	旧津和野町	3,500		
	津和野B	旧日原町	3,500		
	津和野C	吉賀町(旧柿木村)	3,700		
	津和野D	吉賀町(旧六日市町)	3,900		
隠岐支庁県土整備局	隠岐A	旧西郷町	5,700		
	隠岐B	旧布施村	5,700		
	隠岐C	旧都万村	5,700		
	隠岐D	旧五箇村	5,700		
	隠岐E	西ノ島町	5,700		
	隠岐F	海士町	5,700		
	隠岐G	知夫村	5,700		

コード： T0218, TTPCD0016
 名称： クラッシュラン

規格1： 30~0mm 単位： m3
 規格2：

単価地区	新地区コード	新地区名称	単価	注釈	摘要
松江県土整備事務所	松江A	旧松江市【橋北地区(上佐陀町、下佐陀町、浜佐田町以东)】、旧八束町	4,000		JIS A5001
	松江B	旧松江市【橋北地区(古志町、西浜佐陀町以西)】、旧鹿島町、旧島根町	4,300		JIS A5001
	松江C	旧松江市【橋南地区】、旧八雲村、旧東出雲町	3,900		JIS A5001
	松江D	旧宍道町、旧玉湯町	4,300		JIS A5001
	松江E	旧美保関町(大字笠浦、千酌、北浦、菅浦、下宇部尾)	4,600		JIS A5001
	松江F	旧美保関町(大字片江、森山)	4,600		JIS A5001
	松江G	旧美保関町(大字七類、福浦)	4,600		JIS A5001
	松江H	旧美保関町(大字諸喰、美保関、雲津)	4,600		JIS A5001
広瀬土木事務所	安来A	旧安来市	4,800		JIS A5001
	安来B	旧伯太町(大字赤屋、下十年畑、上十年畑、草野、下小竹、上小竹以外)	4,800		JIS A5001
	安来C	旧伯太町(大字赤屋、下十年畑、上十年畑、草野、下小竹、上小竹)	4,800		JIS A5001
	安来D	旧広瀬町(石原、広瀬、町帳、富田、祖父谷、下山佐、菅原、宇波)	5,600		JIS A5001
	安来E	旧広瀬町(上山佐、布部)	5,600		JIS A5001
	安来F	旧広瀬町(西比田、梶福留、東比田、奥田原、西谷)	5,600		JIS A5001
雲南県土整備事務所	雲南A	雲南市(掛合町、吉田町を除く)	3,600		JIS A5001
	雲南B	旧掛合町	4,300		JIS A5001
	雲南C	旧吉田村	5,000		JIS A5001
	雲南D	飯南町	4,900		JIS A5001
仁多土木事業所	仁多A	旧仁多町	4,200		JIS A5001
	仁多B	旧横田町	4,400		JIS A5001
出雲県土整備事務所	出雲A	旧出雲市、旧大社町、旧斐川町	3,400		JIS A5001
	出雲B	旧湖陵町、旧多伎町	3,700		JIS A5001
	出雲C	出雲市(平田市)	3,800		JIS A5001
	出雲D	出雲市(佐田町)	4,000		JIS A5001
大田事業所	大田A	旧大田市、旧仁摩町	3,500		JIS A5001
	大田B	旧温泉津町	3,700		JIS A5001

コード： T0218, TTPCD0016
 名称： クラッシュラン

規格1： 30~0mm 単位： m3
 規格2：

単価地区	新地区コード	新地区名称	単価	注釈	摘要
県央県土整備事務所	県央A	川本町、旧瑞穂町、旧石見町、旧邑智町(大字久保、上川戸、信喜以西)	3,500		JIS A5001
	県央B	旧邑智町(大字千原、石原、熊見以東)	3,500		JIS A5001
	県央C	美郷町(旧大和村)、邑南町(旧羽須美村)	3,200		JIS A5001
浜田県土整備事務所	浜田A	旧浜田市、旧江津市(江津町、金田町、川平町以西)、旧三隅町	3,200		JIS A5001
	浜田B	旧江津市(渡津町、松川町以東)	3,300		JIS A5001
	浜田C	旧旭町、旧金城町(大字上来原、久佐以北)	3,400		JIS A5001
	浜田D	旧金城町(大字小国以南)	3,600		JIS A5001
	浜田E	旧弥栄村(大字門田、三里、程原、田野原)	3,600		JIS A5001
	浜田F	旧弥栄村(大字門田、三里、程原、田野原以外)	3,400		JIS A5001
	浜田G	江津市(桜江町)	3,500		JIS A5001
益田県土整備事務所	益田A	益田市(美都町、匹見町を除く)	3,100		JIS A5001
	益田B	益田市(美都町)	3,100		JIS A5001
	益田C	益田市(匹見町)	3,100		JIS A5001
津和野土木事業所	津和野A	旧津和野町	4,200		JIS A5001
	津和野B	旧日原町	3,900		JIS A5001
	津和野C	吉賀町(旧柿木村)	4,600		JIS A5001
	津和野D	吉賀町(旧六日市町)	5,300		JIS A5001
隠岐支庁県土整備局	隠岐A	旧西郷町	3,500		JIS A5001
	隠岐B	旧布施村	4,700		JIS A5001
	隠岐C	旧都万村	4,000		JIS A5001
	隠岐D	旧五箇村	4,000		JIS A5001
	隠岐E	西ノ島町	5,650		JIS A5001
	隠岐F	海士町	5,650		JIS A5001
	隠岐G	知夫村	5,650		JIS A5001

コード： T0219, TTPC00005, TTPCD0129

規格1： 40~0mm 単位： m3

名称： クラッシュラン

規格2：

単価地区	新地区コード	新地区名称	単価	注釈	摘要
松江県土整備事務所	松江A	旧松江市【橋北地区(上佐陀町、下佐陀町、浜佐田町以東)】、旧八束町	4,000		JIS A5001
	松江B	旧松江市【橋北地区(古志町、西浜佐陀町以西)】、旧鹿島町、旧島根町	4,200		JIS A5001
	松江C	旧松江市【橋南地区】、旧八雲村、旧東出雲町	3,800		JIS A5001
	松江D	旧宍道町、旧玉湯町	4,200		JIS A5001
	松江E	旧美保関町(大字笠浦、千酌、北浦、菅浦、下宇部尾)	4,500		JIS A5001
	松江F	旧美保関町(大字片江、森山)	4,500		JIS A5001
	松江G	旧美保関町(大字七類、福浦)	4,500		JIS A5001
	松江H	旧美保関町(大字諸喰、美保関、雲津)	4,500		JIS A5001
広瀬土木事務所	安来A	旧安来市	4,700		JIS A5001
	安来B	旧伯太町(大字赤屋、下十年畑、上十年畑、草野、下小竹、上小竹以外)	4,700		JIS A5001
	安来C	旧伯太町(大字赤屋、下十年畑、上十年畑、草野、下小竹、上小竹)	4,700		JIS A5001
	安来D	旧広瀬町(石原、広瀬、町帳、富田、祖父谷、下山佐、菅原、宇波)	5,500		JIS A5001
	安来E	旧広瀬町(上山佐、布部)	5,500		JIS A5001
	安来F	旧広瀬町(西比田、梶福留、東比田、奥田原、西谷)	5,500		JIS A5001
雲南県土整備事務所	雲南A	雲南市(掛合町、吉田町を除く)	3,600		JIS A5001
	雲南B	旧掛合町	4,300		JIS A5001
	雲南C	旧吉田村	5,000		JIS A5001
	雲南D	飯南町	4,900		JIS A5001
仁多土木事業所	仁多A	旧仁多町	4,200		JIS A5001
	仁多B	旧横田町	4,400		JIS A5001
出雲県土整備事務所	出雲A	旧出雲市、旧大社町、旧斐川町	3,400		JIS A5001
	出雲B	旧湖陵町、旧多伎町	3,700		JIS A5001
	出雲C	出雲市(平田市)	3,800		JIS A5001
	出雲D	出雲市(佐田町)	4,000		JIS A5001
大田事業所	大田A	旧大田市、旧仁摩町	3,500		JIS A5001
	大田B	旧温泉津町	3,700		JIS A5001

コード： T0219, TTPC00005, TTPCD0129

名称： クラッシュラン

規格1： 40~0mm 単位： m3

規格2：

単価地区	新地区コード	新地区名称	単価	注釈	摘要
県央県土整備事務所	県央A	川本町、旧瑞穂町、旧石見町、旧邑智町(大字久保、上川戸、信喜以西)	3,500		JIS A5001
	県央B	旧邑智町(大字千原、石原、熊見以東)	3,500		JIS A5001
	県央C	美郷町(旧大和村)、邑南町(旧羽須美村)	3,200		JIS A5001
浜田県土整備事務所	浜田A	旧浜田市、旧江津市(江津町、金田町、川平町以西)、旧三隅町	3,200		JIS A5001
	浜田B	旧江津市(渡津町、松川町以東)	3,300		JIS A5001
	浜田C	旧旭町、旧金城町(大字上来原、久佐以北)	3,400		JIS A5001
	浜田D	旧金城町(大字小国以南)	3,600		JIS A5001
	浜田E	旧弥栄村(大字門田、三里、程原、田野原)	3,600		JIS A5001
	浜田F	旧弥栄村(大字門田、三里、程原、田野原以外)	3,400		JIS A5001
	浜田G	江津市(桜江町)	3,500		JIS A5001
益田県土整備事務所	益田A	益田市(美都町、匹見町を除く)	3,100		JIS A5001
	益田B	益田市(美都町)	3,100		JIS A5001
	益田C	益田市(匹見町)	3,100		JIS A5001
津和野土木事業所	津和野A	旧津和野町	4,100		JIS A5001
	津和野B	旧日原町	3,800		JIS A5001
	津和野C	吉賀町(旧柿木村)	4,500		JIS A5001
	津和野D	吉賀町(旧六日市町)	5,200		JIS A5001
隠岐支庁県土整備局	隠岐A	旧西郷町	3,500		JIS A5001
	隠岐B	旧布施村	4,700		JIS A5001
	隠岐C	旧都万村	4,000		JIS A5001
	隠岐D	旧五箇村	4,000		JIS A5001
	隠岐E	西ノ島町	5,650		JIS A5001
	隠岐F	海士町	5,650		JIS A5001
	隠岐G	知夫村	5,650		JIS A5001

コード： T0223, TTPCD0021

名称： 粒度調整碎石

規格1： 30~0mm 単位： m3

規格2：

単価地区	新地区コード	新地区名称	単価	注釈	摘要
松江県土整備事務所	松江A	旧松江市【橋北地区(上佐陀町、下佐陀町、浜佐田町以東)】、旧八束町	4,100		JIS A5001
	松江B	旧松江市【橋北地区(古志町、西浜佐陀町以西)】、旧鹿島町、旧島根町	4,400		JIS A5001
	松江C	旧松江市【橋南地区】、旧八雲村、旧東出雲町	4,100		JIS A5001
	松江D	旧宍道町、旧玉湯町	4,400		JIS A5001
	松江E	旧美保関町(大字笠浦、千酌、北浦、菅浦、下宇部尾)	4,700		JIS A5001
	松江F	旧美保関町(大字片江、森山)	4,700		JIS A5001
	松江G	旧美保関町(大字七類、福浦)	4,700		JIS A5001
	松江H	旧美保関町(大字諸喰、美保関、雲津)	4,700		JIS A5001
広瀬土木事務所	安来A	旧安来市	5,100		JIS A5001
	安来B	旧伯太町(大字赤屋、下十年畑、上十年畑、草野、下小竹、上小竹以外)	5,100		JIS A5001
	安来C	旧伯太町(大字赤屋、下十年畑、上十年畑、草野、下小竹、上小竹)	5,100		JIS A5001
	安来D	旧広瀬町(石原、広瀬、町帳、富田、祖父谷、下山佐、菅原、宇波)	5,900		JIS A5001
	安来E	旧広瀬町(上山佐、布部)	5,900		JIS A5001
	安来F	旧広瀬町(西比田、梶福留、東比田、奥田原、西谷)	5,900		JIS A5001
雲南県土整備事務所	雲南A	雲南市(掛合町、吉田町を除く)	3,900		JIS A5001
	雲南B	旧掛合町	4,700		JIS A5001
	雲南C	旧吉田村	5,200		JIS A5001
	雲南D	飯南町	5,100		JIS A5001
仁多土木事業所	仁多A	旧仁多町	4,400		JIS A5001
	仁多B	旧横田町	4,600		JIS A5001
出雲県土整備事務所	出雲A	旧出雲市、旧大社町、旧斐川町	3,600		JIS A5001
	出雲B	旧湖陵町、旧多伎町	3,900		JIS A5001
	出雲C	出雲市(平田市)	4,000		JIS A5001
	出雲D	出雲市(佐田町)	4,200		JIS A5001
大田事業所	大田A	旧大田市、旧仁摩町	3,700		JIS A5001
	大田B	旧温泉津町	3,900		JIS A5001

コード： T0223, TTPCD0021

規格1： 30~0mm 単位： m3

名称： 粒度調整砕石

規格2：

単価地区	新地区コード	新地区名称	単価	注釈	摘要
県央県土整備事務所	県央A	川本町、旧瑞穂町、旧石見町、旧邑智町(大字久保、上川戸、信喜以西)	3,700		JIS A5001
	県央B	旧邑智町(大字千原、石原、熊見以東)	3,700		JIS A5001
	県央C	美郷町(旧大和村)、邑南町(旧羽須美村)	3,400		JIS A5001
浜田県土整備事務所	浜田A	旧浜田市、旧江津市(江津町、金田町、川平町以西)、旧三隅町	3,400		JIS A5001
	浜田B	旧江津市(渡津町、松川町以東)	3,500		JIS A5001
	浜田C	旧旭町、旧金城町(大字上来原、久佐以北)	3,600		JIS A5001
	浜田D	旧金城町(大字小国以南)	3,800		JIS A5001
	浜田E	旧弥栄村(大字門田、三里、程原、田野原)	3,800		JIS A5001
	浜田F	旧弥栄村(大字門田、三里、程原、田野原以外)	3,600		JIS A5001
	浜田G	江津市(桜江町)	3,700		JIS A5001
益田県土整備事務所	益田A	益田市(美都町、匹見町を除く)	3,300		JIS A5001
	益田B	益田市(美都町)	3,300		JIS A5001
	益田C	益田市(匹見町)	3,300		JIS A5001
津和野土木事業所	津和野A	旧津和野町	4,500		JIS A5001
	津和野B	旧日原町	4,200		JIS A5001
	津和野C	吉賀町(旧柿木村)	4,900		JIS A5001
	津和野D	吉賀町(旧六日市町)	5,600		JIS A5001
隠岐支庁県土整備局	隠岐A	旧西郷町	3,700		JIS A5001
	隠岐B	旧布施村	4,900		JIS A5001
	隠岐C	旧都万村	4,300		JIS A5001
	隠岐D	旧五箇村	4,200		JIS A5001
	隠岐E	西ノ島町	5,850		JIS A5001
	隠岐F	海士町	5,850		JIS A5001
	隠岐G	知夫村	5,850		JIS A5001

コード： T0281, TTPCD0022

名称： 粒度調整砕石

規格1： 40~0mm 単位： m3

規格2：

単価地区	新地区コード	新地区名称	単価	注釈	摘要
松江県土整備事務所	松江A	旧松江市【橋北地区(上佐陀町、下佐陀町、浜佐田町以東)】、旧八束町	4,100		JIS A5001
	松江B	旧松江市【橋北地区(古志町、西浜佐陀町以西)】、旧鹿島町、旧島根町	4,400		JIS A5001
	松江C	旧松江市【橋南地区】、旧八雲村、旧東出雲町	4,100		JIS A5001
	松江D	旧宍道町、旧玉湯町	4,400		JIS A5001
	松江E	旧美保関町(大字笠浦、千酌、北浦、菅浦、下宇部尾)	4,700		JIS A5001
	松江F	旧美保関町(大字片江、森山)	4,700		JIS A5001
	松江G	旧美保関町(大字七類、福浦)	4,700		JIS A5001
	松江H	旧美保関町(大字諸喰、美保関、雲津)	4,700		JIS A5001
広瀬土木事務所	安来A	旧安来市	5,000		JIS A5001
	安来B	旧伯太町(大字赤屋、下十年畑、上十年畑、草野、下小竹、上小竹以外)	5,000		JIS A5001
	安来C	旧伯太町(大字赤屋、下十年畑、上十年畑、草野、下小竹、上小竹)	5,000		JIS A5001
	安来D	旧広瀬町(石原、広瀬、町帳、富田、祖父谷、下山佐、菅原、宇波)	5,800		JIS A5001
	安来E	旧広瀬町(上山佐、布部)	5,800		JIS A5001
	安来F	旧広瀬町(西比田、梶福留、東比田、奥田原、西谷)	5,800		JIS A5001
雲南県土整備事務所	雲南A	雲南市(掛合町、吉田町を除く)	3,900		JIS A5001
	雲南B	旧掛合町	4,700		JIS A5001
	雲南C	旧吉田村	5,200		JIS A5001
	雲南D	飯南町	5,100		JIS A5001
仁多土木事業所	仁多A	旧仁多町	4,400		JIS A5001
	仁多B	旧横田町	4,600		JIS A5001
出雲県土整備事務所	出雲A	旧出雲市、旧大社町、旧斐川町	3,600		JIS A5001
	出雲B	旧湖陵町、旧多伎町	3,900		JIS A5001
	出雲C	出雲市(平田市)	4,000		JIS A5001
	出雲D	出雲市(佐田町)	4,200		JIS A5001
大田事業所	大田A	旧大田市、旧仁摩町	3,700		JIS A5001
	大田B	旧温泉津町	3,900		JIS A5001

コード： T0281, TTPCD0022

規格1： 40~0mm 単位： m3

名称： 粒度調整砕石

規格2：

単価地区	新地区コード	新地区名称	単価	注釈	摘要
県央県土整備事務所	県央A	川本町、旧瑞穂町、旧石見町、旧邑智町(大字久保、上川戸、信喜以西)	3,700		JIS A5001
	県央B	旧邑智町(大字千原、石原、熊見以東)	3,700		JIS A5001
	県央C	美郷町(旧大和村)、邑南町(旧羽須美村)	3,400		JIS A5001
浜田県土整備事務所	浜田A	旧浜田市、旧江津市(江津町、金田町、川平町以西)、旧三隅町	3,400		JIS A5001
	浜田B	旧江津市(渡津町、松川町以東)	3,500		JIS A5001
	浜田C	旧旭町、旧金城町(大字上来原、久佐以北)	3,600		JIS A5001
	浜田D	旧金城町(大字小国以南)	3,800		JIS A5001
	浜田E	旧弥栄村(大字門田、三里、程原、田野原)	3,800		JIS A5001
	浜田F	旧弥栄村(大字門田、三里、程原、田野原以外)	3,600		JIS A5001
	浜田G	江津市(桜江町)	3,700		JIS A5001
益田県土整備事務所	益田A	益田市(美都町、匹見町を除く)	3,300		JIS A5001
	益田B	益田市(美都町)	3,300		JIS A5001
	益田C	益田市(匹見町)	3,300		JIS A5001
津和野土木事業所	津和野A	旧津和野町	4,400		JIS A5001
	津和野B	旧日原町	4,100		JIS A5001
	津和野C	吉賀町(旧柿木村)	4,800		JIS A5001
	津和野D	吉賀町(旧六日市町)	5,500		JIS A5001
隠岐支庁県土整備局	隠岐A	旧西郷町	3,700		JIS A5001
	隠岐B	旧布施村	4,900		JIS A5001
	隠岐C	旧都万村	4,300		JIS A5001
	隠岐D	旧五箇村	4,200		JIS A5001
	隠岐E	西ノ島町	5,850		JIS A5001
	隠岐F	海士町	5,850		JIS A5001
	隠岐G	知夫村	5,850		JIS A5001

コード： T0220, TTPC00006

名称： 割ぐり石

規格1： 150~50mm 単位： m3

規格2：

単価地区	新地区コード	新地区名称	単価	注釈	摘要
松江県土整備事務所	松江A	旧松江市【橋北地区(上佐陀町、下佐陀町、浜佐田町以東)】、旧八束町	4,200		
	松江B	旧松江市【橋北地区(古志町、西浜佐陀町以西)】、旧鹿島町、旧島根町	4,500		
	松江C	旧松江市【橋南地区】、旧八雲村、旧東出雲町	4,500		
	松江D	旧宍道町、旧玉湯町	4,500		
	松江E	旧美保関町(大字笠浦、千酌、北浦、菅浦、下宇部尾)	4,800		
	松江F	旧美保関町(大字片江、森山)	4,800		
	松江G	旧美保関町(大字七類、福浦)	4,800		
	松江H	旧美保関町(大字諸喰、美保関、雲津)	4,800		
広瀬土木事務所	安来A	旧安来市	5,200		
	安来B	旧伯太町(大字赤屋、下十年畑、上十年畑、草野、下小竹、上小竹以外)	5,200		
	安来C	旧伯太町(大字赤屋、下十年畑、上十年畑、草野、下小竹、上小竹)	5,200		
	安来D	旧広瀬町(石原、広瀬、町帳、富田、祖父谷、下山佐、菅原、宇波)	6,000		
	安来E	旧広瀬町(上山佐、布部)	6,000		
	安来F	旧広瀬町(西比田、梶福留、東比田、奥田原、西谷)	6,000		
雲南県土整備事務所	雲南A	雲南市(掛合町、吉田町を除く)	5,100		
	雲南B	旧掛合町	5,300		
	雲南C	旧吉田村	5,300		
	雲南D	飯南町	4,800		
仁多土木事業所	仁多A	旧仁多町	4,500		
	仁多B	旧横田町	4,800		
出雲県土整備事務所	出雲A	旧出雲市、旧大社町、旧斐川町	4,300		
	出雲B	旧湖陵町、旧多伎町	3,700		
	出雲C	出雲市(平田市)	3,900		
	出雲D	出雲市(佐田町)	5,200		
大田事業所	大田A	旧大田市、旧仁摩町	3,500		
	大田B	旧温泉津町	3,700		

コード： T0220, TTPC00006

名称： 割ぐり石

規格1： 150~50mm 単位： m3

規格2：

単価地区	新地区コード	新地区名称	単価	注釈	摘要
県央県土整備事務所	県央A	川本町、旧瑞穂町、旧石見町、旧邑智町(大字久保、上川戸、信喜以西)	3,900		
	県央B	旧邑智町(大字千原、石原、熊見以東)	4,200		
	県央C	美郷町(旧大和村)、邑南町(旧羽須美村)	3,900		
浜田県土整備事務所	浜田A	旧浜田市、旧江津市(江津町、金田町、川平町以西)、旧三隅町	3,600		
	浜田B	旧江津市(渡津町、松川町以東)	4,600		
	浜田C	旧旭町、旧金城町(大字上来原、久佐以北)	3,700		
	浜田D	旧金城町(大字小国以南)	4,000		
	浜田E	旧弥栄村(大字門田、三里、程原、田野原)	4,000		
	浜田F	旧弥栄村(大字門田、三里、程原、田野原以外)	3,800		
	浜田G	江津市(桜江町)	4,200		
益田県土整備事務所	益田A	益田市(美都町、匹見町を除く)	4,100		
	益田B	益田市(美都町)	3,800		
	益田C	益田市(匹見町)	5,100		
津和野土木事業所	津和野A	旧津和野町	4,400		
	津和野B	旧日原町	4,100		
	津和野C	吉賀町(旧柿木村)	4,800		
	津和野D	吉賀町(旧六日市町)	5,500		
隠岐支庁県土整備局	隠岐A	旧西郷町	3,500		
	隠岐B	旧布施村	4,600		
	隠岐C	旧都万村	4,000		
	隠岐D	旧五箇村	3,900		
	隠岐E	西ノ島町	5,750		
	隠岐F	海士町	5,750		
	隠岐G	知夫村	5,750		

コード： T0221, TTPC00007

名称： 割ぐり石

規格1： 200~150mm 単位： m3

規格2：

単価地区	新地区コード	新地区名称	単価	注釈	摘要
松江県土整備事務所	松江A	旧松江市【橋北地区(上佐陀町、下佐陀町、浜佐田町以東)】、旧八束町	4,800		
	松江B	旧松江市【橋北地区(古志町、西浜佐陀町以西)】、旧鹿島町、旧島根町	5,100		
	松江C	旧松江市【橋南地区】、旧八雲村、旧東出雲町	5,100		
	松江D	旧宍道町、旧玉湯町	5,100		
	松江E	旧美保関町(大字笠浦、千酌、北浦、菅浦、下宇部尾)	5,400		
	松江F	旧美保関町(大字片江、森山)	5,400		
	松江G	旧美保関町(大字七類、福浦)	5,400		
	松江H	旧美保関町(大字諸喰、美保関、雲津)	5,400		
広瀬土木事務所	安来A	旧安来市	5,600		
	安来B	旧伯太町(大字赤屋、下十年畑、上十年畑、草野、下小竹、上小竹以外)	5,600		
	安来C	旧伯太町(大字赤屋、下十年畑、上十年畑、草野、下小竹、上小竹)	5,600		
	安来D	旧広瀬町(石原、広瀬、町帳、富田、祖父谷、下山佐、菅原、宇波)	6,400		
	安来E	旧広瀬町(上山佐、布部)	6,400		
	安来F	旧広瀬町(西比田、梶福留、東比田、奥田原、西谷)	6,400		
雲南県土整備事務所	雲南A	雲南市(掛合町、吉田町を除く)	5,500		
	雲南B	旧掛合町	5,700		
	雲南C	旧吉田村	5,700		
	雲南D	飯南町	5,400		
仁多土木事業所	仁多A	旧仁多町	5,100		
	仁多B	旧横田町	5,400		
出雲県土整備事務所	出雲A	旧出雲市、旧大社町、旧斐川町	4,700		
	出雲B	旧湖陵町、旧多伎町	4,200		
	出雲C	出雲市(平田市)	4,300		
	出雲D	出雲市(佐田町)	5,700		
大田事業所	大田A	旧大田市、旧仁摩町	4,000		
	大田B	旧温泉津町	4,200		

コード： T0221, TTPC00007

名称： 割ぐり石

規格1： 200~150mm 単位： m3

規格2：

単価地区	新地区コード	新地区名称	単価	注釈	摘要
県央県土整備事務所	県央A	川本町、旧瑞穂町、旧石見町、旧邑智町(大字久保、上川戸、信喜以西)	4,300		
	県央B	旧邑智町(大字千原、石原、熊見以東)	4,600		
	県央C	美郷町(旧大和村)、邑南町(旧羽須美村)	4,300		
浜田県土整備事務所	浜田A	旧浜田市、旧江津市(江津町、金田町、川平町以西)、旧三隅町	4,000		
	浜田B	旧江津市(渡津町、松川町以東)	5,000		
	浜田C	旧旭町、旧金城町(大字上来原、久佐以北)	4,100		
	浜田D	旧金城町(大字小国以南)	4,400		
	浜田E	旧弥栄村(大字門田、三里、程原、田野原)	4,400		
	浜田F	旧弥栄村(大字門田、三里、程原、田野原以外)	4,200		
	浜田G	江津市(桜江町)	4,600		
益田県土整備事務所	益田A	益田市(美都町、匹見町を除く)	4,400		
	益田B	益田市(美都町)	4,200		
	益田C	益田市(匹見町)	5,500		
津和野土木事業所	津和野A	旧津和野町	4,800		
	津和野B	旧日原町	4,500		
	津和野C	吉賀町(旧柿木村)	5,200		
	津和野D	吉賀町(旧六日市町)	5,900		
隠岐支庁県土整備局	隠岐A	旧西郷町	3,900		
	隠岐B	旧布施村	5,000		
	隠岐C	旧都万村	4,400		
	隠岐D	旧五箇村	4,300		
	隠岐E	西ノ島町	6,150		
	隠岐F	海士町	6,150		
	隠岐G	知夫村	6,150		

コード：TSMN0025
 名称：被覆石投入

規格1：200kg内外 単位：m3
 規格2：

単価地区	新地区コード	新地区名称	単価	注釈	摘要
松江県土整備事務所	松江A	旧松江市【橋北地区(上佐陀町、下佐陀町、浜佐田町以東)】、旧八束町	-	1	
	松江B	旧松江市【橋北地区(古志町、西浜佐陀町以西)】、旧鹿島町、旧島根町	-	1	
	松江C	旧松江市【橋南地区】、旧八雲村、旧東出雲町	-	1	
	松江D	旧宍道町、旧玉湯町	-	1	
	松江E	旧美保関町(大字笠浦、千酌、北浦、菅浦、下宇部尾)	-	1	
	松江F	旧美保関町(大字片江、森山)	-	1	
	松江G	旧美保関町(大字七類、福浦)	-	1	
	松江H	旧美保関町(大字諸喰、美保関、雲津)	-	1	
広瀬土木事務所	安来A	旧安来市	-	1	
	安来B	旧伯太町(大字赤屋、下十年畑、上十年畑、草野、下小竹、上小竹以外)	-	1	
	安来C	旧伯太町(大字赤屋、下十年畑、上十年畑、草野、下小竹、上小竹)	-	1	
	安来D	旧広瀬町(石原、広瀬、町帳、富田、祖父谷、下山佐、菅原、宇波)	-	1	
	安来E	旧広瀬町(上山佐、布部)	-	1	
	安来F	旧広瀬町(西比田、梶福留、東比田、奥田原、西谷)	-	1	
雲南県土整備事務所	雲南A	雲南市(掛合町、吉田町を除く)	-	1	
	雲南B	旧掛合町	-	1	
	雲南C	旧吉田村	-	1	
	雲南D	飯南町	-	1	
仁多土木事業所	仁多A	旧仁多町	-	1	
	仁多B	旧横田町	-	1	
出雲県土整備事務所	出雲A	旧出雲市、旧大社町、旧斐川町	-	1	
	出雲B	旧湖陵町、旧多伎町	-	1	
	出雲C	出雲市(平田市)	-	1	
	出雲D	出雲市(佐田町)	-	1	
大田事業所	大田A	旧大田市、旧仁摩町	-	1	
	大田B	旧温泉津町	-	1	

コード： TSMN0025
 名称： 被覆石投入

規格1： 200kg内外 単位： m3
 規格2：

単価地区	新地区コード	新地区名称	単価	注釈	摘要
県央県土整備事務所	県央A	川本町、旧瑞穂町、旧石見町、旧邑智町(大字久保、上川戸、信喜以西)	-	1	
	県央B	旧邑智町(大字千原、石原、熊見以東)	-	1	
	県央C	美郷町(旧大和村)、邑南町(旧羽須美村)	-	1	
浜田県土整備事務所	浜田A	旧浜田市、旧江津市(江津町、金田町、川平町以西)、旧三隅町	-	1	
	浜田B	旧江津市(渡津町、松川町以東)	-	1	
	浜田C	旧旭町、旧金城町(大字上来原、久佐以北)	-	1	
	浜田D	旧金城町(大字小国以南)	-	1	
	浜田E	旧弥栄村(大字門田、三里、程原、田野原)	-	1	
	浜田F	旧弥栄村(大字門田、三里、程原、田野原以外)	-	1	
	浜田G	江津市(桜江町)	-	1	
益田県土整備事務所	益田A	益田市(美都町、匹見町を除く)	-	1	
	益田B	益田市(美都町)	-	1	
	益田C	益田市(匹見町)	-	1	
津和野土木事業所	津和野A	旧津和野町	-	1	
	津和野B	旧日原町	-	1	
	津和野C	吉賀町(旧柿木村)	-	1	
	津和野D	吉賀町(旧六日市町)	-	1	
隠岐支庁県土整備局	隠岐A	旧西郷町	4,300	1	
	隠岐B	旧布施村	4,300	1	
	隠岐C	旧都万村	4,300	1	
	隠岐D	旧五箇村	4,300	1	
	隠岐E	西ノ島町	4,300	1	
	隠岐F	海士町	4,300	1	
	隠岐G	知夫村	4,300	1	

1. 捨石・被覆石等は作業船等による現場投入渡しとする。※1、※2

※1 作業船等の航行可能水深は-4.0m以深とする。

※2 瀬取り時には現場投入渡しを台船積込渡しと読みかえる。

コード：TSMN0026
 名称：被覆石投入

規格1：0.5t内外 単位：m3
 規格2：

単価地区	新地区コード	新地区名称	単価	注釈	摘要
松江県土整備事務所	松江A	旧松江市【橋北地区(上佐陀町、下佐陀町、浜佐田町以東)】、旧八束町	-	1	
	松江B	旧松江市【橋北地区(古志町、西浜佐陀町以西)】、旧鹿島町、旧島根町	-	1	
	松江C	旧松江市【橋南地区】、旧八雲村、旧東出雲町	-	1	
	松江D	旧宍道町、旧玉湯町	-	1	
	松江E	旧美保関町(大字笠浦、千酌、北浦、菅浦、下宇部尾)	-	1	
	松江F	旧美保関町(大字片江、森山)	-	1	
	松江G	旧美保関町(大字七類、福浦)	-	1	
	松江H	旧美保関町(大字諸喰、美保関、雲津)	-	1	
広瀬土木事務所	安来A	旧安来市	-	1	
	安来B	旧伯太町(大字赤屋、下十年畑、上十年畑、草野、下小竹、上小竹以外)	-	1	
	安来C	旧伯太町(大字赤屋、下十年畑、上十年畑、草野、下小竹、上小竹)	-	1	
	安来D	旧広瀬町(石原、広瀬、町帳、富田、祖父谷、下山佐、菅原、宇波)	-	1	
	安来E	旧広瀬町(上山佐、布部)	-	1	
	安来F	旧広瀬町(西比田、梶福留、東比田、奥田原、西谷)	-	1	
雲南県土整備事務所	雲南A	雲南市(掛合町、吉田町を除く)	-	1	
	雲南B	旧掛合町	-	1	
	雲南C	旧吉田村	-	1	
	雲南D	飯南町	-	1	
仁多土木事業所	仁多A	旧仁多町	-	1	
	仁多B	旧横田町	-	1	
出雲県土整備事務所	出雲A	旧出雲市、旧大社町、旧斐川町	-	1	
	出雲B	旧湖陵町、旧多伎町	-	1	
	出雲C	出雲市(平田市)	-	1	
	出雲D	出雲市(佐田町)	-	1	
大田事業所	大田A	旧大田市、旧仁摩町	-	1	
	大田B	旧温泉津町	-	1	

コード：TSMN0026
 名称：被覆石投入

規格1：0.5t内外 単位：m3
 規格2：

単価地区	新地区コード	新地区名称	単価	注釈	摘要
県央県土整備事務所	県央A	川本町、旧瑞穂町、旧石見町、旧邑智町(大字久保、上川戸、信喜以西)	-	1	
	県央B	旧邑智町(大字千原、石原、熊見以東)	-	1	
	県央C	美郷町(旧大和村)、邑南町(旧羽須美村)	-	1	
浜田県土整備事務所	浜田A	旧浜田市、旧江津市(江津町、金田町、川平町以西)、旧三隅町	-	1	
	浜田B	旧江津市(渡津町、松川町以東)	-	1	
	浜田C	旧旭町、旧金城町(大字上来原、久佐以北)	-	1	
	浜田D	旧金城町(大字小国以南)	-	1	
	浜田E	旧弥栄村(大字門田、三里、程原、田野原)	-	1	
	浜田F	旧弥栄村(大字門田、三里、程原、田野原以外)	-	1	
	浜田G	江津市(桜江町)	-	1	
益田県土整備事務所	益田A	益田市(美都町、匹見町を除く)	-	1	
	益田B	益田市(美都町)	-	1	
	益田C	益田市(匹見町)	-	1	
津和野土木事業所	津和野A	旧津和野町	-	1	
	津和野B	旧日原町	-	1	
	津和野C	吉賀町(旧柿木村)	-	1	
	津和野D	吉賀町(旧六日市町)	-	1	
隠岐支庁県土整備局	隠岐A	旧西郷町	4,500	1	
	隠岐B	旧布施村	4,500	1	
	隠岐C	旧都万村	4,500	1	
	隠岐D	旧五箇村	4,500	1	
	隠岐E	西ノ島町	4,500	1	
	隠岐F	海士町	4,500	1	
	隠岐G	知夫村	4,500	1	

1. 捨石・被覆石等は作業船等による現場投入渡しとする。※1、※2

※1 作業船等の航行可能水深は-4.0m以深とする。

※2 瀬取り時には現場投入渡しを台船積込渡しと読みかえる。

コード：TSMN0027
 名称：被覆石投入

規格1：1.0t内外 単位：m3
 規格2：

単価地区	新地区コード	新地区名称	単価	注釈	摘要
松江県土整備事務所	松江A	旧松江市【橋北地区(上佐陀町、下佐陀町、浜佐田町以東)】、旧八束町	-	1	
	松江B	旧松江市【橋北地区(古志町、西浜佐陀町以西)】、旧鹿島町、旧島根町	-	1	
	松江C	旧松江市【橋南地区】、旧八雲村、旧東出雲町	-	1	
	松江D	旧宍道町、旧玉湯町	-	1	
	松江E	旧美保関町(大字笠浦、千酌、北浦、菅浦、下宇部尾)	-	1	
	松江F	旧美保関町(大字片江、森山)	-	1	
	松江G	旧美保関町(大字七類、福浦)	-	1	
	松江H	旧美保関町(大字諸喰、美保関、雲津)	-	1	
広瀬土木事務所	安来A	旧安来市	-	1	
	安来B	旧伯太町(大字赤屋、下十年畑、上十年畑、草野、下小竹、上小竹以外)	-	1	
	安来C	旧伯太町(大字赤屋、下十年畑、上十年畑、草野、下小竹、上小竹)	-	1	
	安来D	旧広瀬町(石原、広瀬、町帳、富田、祖父谷、下山佐、菅原、宇波)	-	1	
	安来E	旧広瀬町(上山佐、布部)	-	1	
	安来F	旧広瀬町(西比田、梶福留、東比田、奥田原、西谷)	-	1	
雲南県土整備事務所	雲南A	雲南市(掛合町、吉田町を除く)	-	1	
	雲南B	旧掛合町	-	1	
	雲南C	旧吉田村	-	1	
	雲南D	飯南町	-	1	
仁多土木事業所	仁多A	旧仁多町	-	1	
	仁多B	旧横田町	-	1	
出雲県土整備事務所	出雲A	旧出雲市、旧大社町、旧斐川町	-	1	
	出雲B	旧湖陵町、旧多伎町	-	1	
	出雲C	出雲市(平田市)	-	1	
	出雲D	出雲市(佐田町)	-	1	
大田事業所	大田A	旧大田市、旧仁摩町	-	1	
	大田B	旧温泉津町	-	1	

コード： TSMN0027
 名称： 被覆石投入

規格1： 1. 0 t 内外 単位： m3
 規格2：

単価地区	新地区コード	新地区名称	単価	注釈	摘要
県央県土整備事務所	県央A	川本町、旧瑞穂町、旧石見町、旧邑智町(大字久保、上川戸、信喜以西)	-	1	
	県央B	旧邑智町(大字千原、石原、熊見以東)	-	1	
	県央C	美郷町(旧大和村)、邑南町(旧羽須美村)	-	1	
浜田県土整備事務所	浜田A	旧浜田市、旧江津市(江津町、金田町、川平町以西)、旧三隅町	-	1	
	浜田B	旧江津市(渡津町、松川町以東)	-	1	
	浜田C	旧旭町、旧金城町(大字上来原、久佐以北)	-	1	
	浜田D	旧金城町(大字小国以南)	-	1	
	浜田E	旧弥栄村(大字門田、三里、程原、田野原)	-	1	
	浜田F	旧弥栄村(大字門田、三里、程原、田野原以外)	-	1	
	浜田G	江津市(桜江町)	-	1	
益田県土整備事務所	益田A	益田市(美都町、匹見町を除く)	-	1	
	益田B	益田市(美都町)	-	1	
	益田C	益田市(匹見町)	-	1	
津和野土木事業所	津和野A	旧津和野町	-	1	
	津和野B	旧日原町	-	1	
	津和野C	吉賀町(旧柿木村)	-	1	
	津和野D	吉賀町(旧六日市町)	-	1	
隠岐支庁県土整備局	隠岐A	旧西郷町	4,800	1	
	隠岐B	旧布施村	4,800	1	
	隠岐C	旧都万村	4,800	1	
	隠岐D	旧五箇村	4,800	1	
	隠岐E	西ノ島町	4,800	1	
	隠岐F	海士町	4,800	1	
	隠岐G	知夫村	4,800	1	

1. 捨石・被覆石等は作業船等による現場投入渡しとする。※1、※2

※1 作業船等の航行可能水深は-4.0m以深とする。

※2 瀬取り時には現場投入渡しを台船積込渡しと読みかえる。

コード： T3002

名称： <港湾用石材>割ぐり石<JISA5006>

規格1： 捨石(10~200kg/個) 単位： m3

規格2：

単価地区	新地区コード	新地区名称	単価	注釈	摘要
松江県土整備事務所	松江A	旧松江市【橋北地区(上佐陀町、下佐陀町、浜佐田町以東)】、旧八束町	-	1	
	松江B	旧松江市【橋北地区(古志町、西浜佐陀町以西)】、旧鹿島町、旧島根町	-	1	
	松江C	旧松江市【橋南地区】、旧八雲村、旧東出雲町	-	1	
	松江D	旧宍道町、旧玉湯町	-	1	
	松江E	旧美保関町(大字笠浦、千酌、北浦、菅浦、下宇部尾)	-	1	
	松江F	旧美保関町(大字片江、森山)	-	1	
	松江G	旧美保関町(大字七類、福浦)	-	1	
	松江H	旧美保関町(大字諸喰、美保関、雲津)	-	1	
広瀬土木事務所	安来A	旧安来市	-	1	
	安来B	旧伯太町(大字赤屋、下十年畑、上十年畑、草野、下小竹、上小竹以外)	-	1	
	安来C	旧伯太町(大字赤屋、下十年畑、上十年畑、草野、下小竹、上小竹)	-	1	
	安来D	旧広瀬町(石原、広瀬、町帳、富田、祖父谷、下山佐、菅原、宇波)	-	1	
	安来E	旧広瀬町(上山佐、布部)	-	1	
	安来F	旧広瀬町(西比田、梶福留、東比田、奥田原、西谷)	-	1	
雲南県土整備事務所	雲南A	雲南市(掛合町、吉田町を除く)	-	1	
	雲南B	旧掛合町	-	1	
	雲南C	旧吉田村	-	1	
	雲南D	飯南町	-	1	
仁多土木事業所	仁多A	旧仁多町	-	1	
	仁多B	旧横田町	-	1	
出雲県土整備事務所	出雲A	旧出雲市、旧大社町、旧斐川町	-	1	
	出雲B	旧湖陵町、旧多伎町	-	1	
	出雲C	出雲市(平田市)	-	1	
	出雲D	出雲市(佐田町)	-	1	
大田事業所	大田A	旧大田市、旧仁摩町	-	1	
	大田B	旧温泉津町	-	1	

コード： T3002

名称： <港湾用石材>割ぐり石<JISA5006>

規格1： 捨石(10~200kg/個) 単位： m3

規格2：

単価地区	新地区コード	新地区名称	単価	注積	摘要
県央県土整備事務所	県央A	川本町、旧瑞穂町、旧石見町、旧邑智町(大字久保、上川戸、信喜以西)	-	1	
	県央B	旧邑智町(大字千原、石原、熊見以東)	-	1	
	県央C	美郷町(旧大和村)、邑南町(旧羽須美村)	-	1	
浜田県土整備事務所	浜田A	旧浜田市、旧江津市(江津町、金田町、川平町以西)、旧三隅町	-	1	
	浜田B	旧江津市(渡津町、松川町以東)	-	1	
	浜田C	旧旭町、旧金城町(大字上来原、久佐以北)	-	1	
	浜田D	旧金城町(大字小国以南)	-	1	
	浜田E	旧弥栄村(大字門田、三里、程原、田野原)	-	1	
	浜田F	旧弥栄村(大字門田、三里、程原、田野原以外)	-	1	
	浜田G	江津市(桜江町)	-	1	
益田県土整備事務所	益田A	益田市(美都町、匹見町を除く)	-	1	
	益田B	益田市(美都町)	-	1	
	益田C	益田市(匹見町)	-	1	
津和野土木事業所	津和野A	旧津和野町	-	1	
	津和野B	旧日原町	-	1	
	津和野C	吉賀町(旧柿木村)	-	1	
	津和野D	吉賀町(旧六日市町)	-	1	
隠岐支庁県土整備局	隠岐A	旧西郷町	4,200	1	
	隠岐B	旧布施村	4,200	1	
	隠岐C	旧都万村	4,200	1	
	隠岐D	旧五箇村	4,200	1	
	隠岐E	西ノ島町	4,200	1	
	隠岐F	海士町	4,200	1	
	隠岐G	知夫村	4,200	1	

1. 捨石・被覆石等は作業船等による現場投入渡しとする。※1、※2

※1 作業船等の航行可能水深は-4.0m以深とする。

※2 瀬取り時には現場投入渡しを台船積込渡しと読みかえる。

コード：TSMN7085
 名称：岩くず投入

規格1：単位：m3
 規格2：

単価地区	新地区コード	新地区名称	単価	注釈	摘要
松江県土整備事務所	松江A	旧松江市【橋北地区(上佐陀町、下佐陀町、浜佐田町以東)】、旧八束町	-	1	
	松江B	旧松江市【橋北地区(古志町、西浜佐陀町以西)】、旧鹿島町、旧島根町	-	1	
	松江C	旧松江市【橋南地区】、旧八雲村、旧東出雲町	-	1	
	松江D	旧宍道町、旧玉湯町	-	1	
	松江E	旧美保関町(大字笠浦、千酌、北浦、菅浦、下宇部尾)	-	1	
	松江F	旧美保関町(大字片江、森山)	-	1	
	松江G	旧美保関町(大字七類、福浦)	-	1	
	松江H	旧美保関町(大字諸喰、美保関、雲津)	-	1	
広瀬土木事務所	安来A	旧安来市	-	1	
	安来B	旧伯太町(大字赤屋、下十年畑、上十年畑、草野、下小竹、上小竹以外)	-	1	
	安来C	旧伯太町(大字赤屋、下十年畑、上十年畑、草野、下小竹、上小竹)	-	1	
	安来D	旧広瀬町(石原、広瀬、町帳、富田、祖父谷、下山佐、菅原、宇波)	-	1	
	安来E	旧広瀬町(上山佐、布部)	-	1	
	安来F	旧広瀬町(西比田、梶福留、東比田、奥田原、西谷)	-	1	
雲南県土整備事務所	雲南A	雲南市(掛合町、吉田町を除く)	-	1	
	雲南B	旧掛合町	-	1	
	雲南C	旧吉田村	-	1	
	雲南D	飯南町	-	1	
仁多土木事業所	仁多A	旧仁多町	-	1	
	仁多B	旧横田町	-	1	
出雲県土整備事務所	出雲A	旧出雲市、旧大社町、旧斐川町	-	1	
	出雲B	旧湖陵町、旧多伎町	-	1	
	出雲C	出雲市(平田市)	-	1	
	出雲D	出雲市(佐田町)	-	1	
大田事業所	大田A	旧大田市、旧仁摩町	-	1	
	大田B	旧温泉津町	-	1	

コード：TSMN7085
 名称：岩くず投入

規格1：単位：m3
 規格2：

単価地区	新地区コード	新地区名称	単価	注釈	摘要
県央県土整備事務所	県央A	川本町、旧瑞穂町、旧石見町、旧邑智町(大字久保、上川戸、信喜以西)	-	1	
	県央B	旧邑智町(大字千原、石原、熊見以東)	-	1	
	県央C	美郷町(旧大和村)、邑南町(旧羽須美村)	-	1	
浜田県土整備事務所	浜田A	旧浜田市、旧江津市(江津町、金田町、川平町以西)、旧三隅町	-	1	
	浜田B	旧江津市(渡津町、松川町以東)	-	1	
	浜田C	旧旭町、旧金城町(大字上来原、久佐以北)	-	1	
	浜田D	旧金城町(大字小国以南)	-	1	
	浜田E	旧弥栄村(大字門田、三里、程原、田野原)	-	1	
	浜田F	旧弥栄村(大字門田、三里、程原、田野原以外)	-	1	
	浜田G	江津市(桜江町)	-	1	
益田県土整備事務所	益田A	益田市(美都町、匹見町を除く)	-	1	
	益田B	益田市(美都町)	-	1	
	益田C	益田市(匹見町)	-	1	
津和野土木事業所	津和野A	旧津和野町	-	1	
	津和野B	旧日原町	-	1	
	津和野C	吉賀町(旧柿木村)	-	1	
	津和野D	吉賀町(旧六日市町)	-	1	
隠岐支庁県土整備局	隠岐A	旧西郷町	3,100	1	
	隠岐B	旧布施村	3,100	1	
	隠岐C	旧都万村	3,100	1	
	隠岐D	旧五箇村	3,100	1	
	隠岐E	西ノ島町	3,100	1	
	隠岐F	海士町	3,100	1	
	隠岐G	知夫村	3,100	1	

1. 捨石・被覆石等は作業船等による現場投入渡しとする。※1、※2

※1 作業船等の航行可能水深は-4.0m以深とする。

※2 瀬取り時には現場投入渡しを台船積込渡しと読みかえる。

コード： T0280, TTPCD0018
 名称： 再生クラッシュラン

規格1： 30~0mm 単位： m3
 規格2：

単価地区	新地区コード	新地区名称	単価	注釈	摘要
松江県土整備事務所	松江A	旧松江市【橋北地区(上佐陀町、下佐陀町、浜佐田町以東)】、旧八束町	3,200		
	松江B	旧松江市【橋北地区(古志町、西浜佐陀町以西)】、旧鹿島町、旧島根町	3,800		
	松江C	旧松江市【橋南地区】、旧八雲村、旧東出雲町	2,700		
	松江D	旧宍道町、旧玉湯町	2,700		
	松江E	旧美保関町(大字笠浦、千酌、北浦、菅浦、下宇部尾)	4,100		
	松江F	旧美保関町(大字片江、森山)	4,100		
	松江G	旧美保関町(大字七類、福浦)	4,100		
	松江H	旧美保関町(大字諸喰、美保関、雲津)	4,100		
広瀬土木事務所	安来A	旧安来市	2,700		
	安来B	旧伯太町(大字赤屋、下十年畑、上十年畑、草野、下小竹、上小竹以外)	2,700		
	安来C	旧伯太町(大字赤屋、下十年畑、上十年畑、草野、下小竹、上小竹)	2,700		
	安来D	旧広瀬町(石原、広瀬、町帳、富田、祖父谷、下山佐、菅原、宇波)	2,700		
	安来E	旧広瀬町(上山佐、布部)	2,800		
	安来F	旧広瀬町(西比田、梶福留、東比田、奥田原、西谷)	2,800		
雲南県土整備事務所	雲南A	雲南市(掛合町、吉田町を除く)	2,900		
	雲南B	旧掛合町	3,700		
	雲南C	旧吉田村	3,700		
	雲南D	飯南町	4,400		
仁多土木事業所	仁多A	旧仁多町	3,100		
	仁多B	旧横田町	2,900		
出雲県土整備事務所	出雲A	旧出雲市、旧大社町、旧斐川町	2,600		
	出雲B	旧湖陵町、旧多伎町	2,600		
	出雲C	出雲市(平田市)	2,700		
	出雲D	出雲市(佐田町)	3,300		
大田事業所	大田A	旧大田市、旧仁摩町	-		
	大田B	旧温泉津町	-		

コード： T0280, TTPCD0018
 名称： 再生クラッシュラン

規格1： 30~0mm 単位： m3
 規格2：

単価地区	新地区コード	新地区名称	単価	注釈	摘要
県央県土整備事務所	県央A	川本町、旧瑞穂町、旧石見町、旧邑智町(大字久保、上川戸、信喜以西)	3,300		
	県央B	旧邑智町(大字千原、石原、熊見以東)	3,300		
	県央C	美郷町(旧大和村)、邑南町(旧羽須美村)	3,000		
浜田県土整備事務所	浜田A	旧浜田市、旧江津市(江津町、金田町、川平町以西)、旧三隅町	-		
	浜田B	旧江津市(渡津町、松川町以東)	-		
	浜田C	旧旭町、旧金城町(大字上来原、久佐以北)	-		
	浜田D	旧金城町(大字小国以南)	-		
	浜田E	旧弥栄村(大字門田、三里、程原、田野原)	-		
	浜田F	旧弥栄村(大字門田、三里、程原、田野原以外)	-		
	浜田G	江津市(桜江町)	-		
益田県土整備事務所	益田A	益田市(美都町、匹見町を除く)	-		
	益田B	益田市(美都町)	-		
	益田C	益田市(匹見町)	-		
津和野土木事業所	津和野A	旧津和野町	-		
	津和野B	旧日原町	-		
	津和野C	吉賀町(旧柿木村)	-		
	津和野D	吉賀町(旧六日市町)	-		
隠岐支庁県土整備局	隠岐A	旧西郷町	-		
	隠岐B	旧布施村	-		
	隠岐C	旧都万村	-		
	隠岐D	旧五箇村	-		
	隠岐E	西ノ島町	-		
	隠岐F	海士町	-		
	隠岐G	知夫村	-		

コード： T0247, TTPC00008
 名称： 再生クラッシュラン

規格1： 40～0mm 単位： m3
 規格2：

単価地区	新地区コード	新地区名称	単価	注釈	摘要
松江県土整備事務所	松江A	旧松江市【橋北地区(上佐陀町、下佐陀町、浜佐田町以東)】、旧八束町	3,100		
	松江B	旧松江市【橋北地区(古志町、西浜佐陀町以西)】、旧鹿島町、旧島根町	3,700		
	松江C	旧松江市【橋南地区】、旧八雲村、旧東出雲町	2,700		
	松江D	旧宍道町、旧玉湯町	2,700		
	松江E	旧美保関町(大字笠浦、千酌、北浦、菅浦、下宇部尾)	4,000		
	松江F	旧美保関町(大字片江、森山)	4,000		
	松江G	旧美保関町(大字七類、福浦)	4,000		
	松江H	旧美保関町(大字諸喰、美保関、雲津)	4,000		
広瀬土木事務所	安来A	旧安来市	2,600		
	安来B	旧伯太町(大字赤屋、下十年畑、上十年畑、草野、下小竹、上小竹以外)	2,600		
	安来C	旧伯太町(大字赤屋、下十年畑、上十年畑、草野、下小竹、上小竹)	2,600		
	安来D	旧広瀬町(石原、広瀬、町帳、富田、祖父谷、下山佐、菅原、宇波)	2,600		
	安来E	旧広瀬町(上山佐、布部)	2,700		
	安来F	旧広瀬町(西比田、梶福留、東比田、奥田原、西谷)	2,700		
雲南県土整備事務所	雲南A	雲南市(掛合町、吉田町を除く)	2,800		
	雲南B	旧掛合町	3,700		
	雲南C	旧吉田村	3,700		
	雲南D	飯南町	4,400		
仁多土木事業所	仁多A	旧仁多町	3,100		
	仁多B	旧横田町	2,900		
出雲県土整備事務所	出雲A	旧出雲市、旧大社町、旧斐川町	2,600		
	出雲B	旧湖陵町、旧多伎町	2,600		
	出雲C	出雲市(平田市)	2,600		
	出雲D	出雲市(佐田町)	3,200		
大田事業所	大田A	旧大田市、旧仁摩町	3,400		
	大田B	旧温泉津町	3,600		

コード： T0247, TTPC00008
 名称： 再生クラッシュラン

規格1： 40~0mm 単位： m3
 規格2：

単価地区	新地区コード	新地区名称	単価	注釈	摘要
県央県土整備事務所	県央A	川本町、旧瑞穂町、旧石見町、旧邑智町(大字久保、上川戸、信喜以西)	3,200		
	県央B	旧邑智町(大字千原、石原、熊見以東)	3,200		
	県央C	美郷町(旧大和村)、邑南町(旧羽須美村)	3,000		
浜田県土整備事務所	浜田A	旧浜田市、旧江津市(江津町、金田町、川平町以西)、旧三隅町	2,900		
	浜田B	旧江津市(渡津町、松川町以東)	3,000		
	浜田C	旧旭町、旧金城町(大字上来原、久佐以北)	3,100		
	浜田D	旧金城町(大字小国以南)	3,300		
	浜田E	旧弥栄村(大字門田、三里、程原、田野原)	3,200		
	浜田F	旧弥栄村(大字門田、三里、程原、田野原以外)	3,200		
	浜田G	江津市(桜江町)	3,300		
益田県土整備事務所	益田A	益田市(美都町、匹見町を除く)	2,700		
	益田B	益田市(美都町)	2,700		
	益田C	益田市(匹見町)	2,700		
津和野土木事業所	津和野A	旧津和野町	3,300		
	津和野B	旧日原町	3,000		
	津和野C	吉賀町(旧柿木村)	3,300		
	津和野D	吉賀町(旧六日市町)	3,300		
隠岐支庁県土整備局	隠岐A	旧西郷町	3,200		
	隠岐B	旧布施村	4,300		
	隠岐C	旧都万村	3,700		
	隠岐D	旧五箇村	3,600		
	隠岐E	西ノ島町	5,900		
	隠岐F	海士町	5,150		
	隠岐G	知夫村	-		

コード	名称	規格1	規格2	単位	単価地区	単価	注釈	海上輸送費	摘要
T0211	セメント(袋)	普通ポルトランド	25kg/袋	t	本土	31-04		—	
T0211	セメント(袋)	普通ポルトランド	25kg/袋	t	隠岐	28,800		①	
T0212	セメント(袋)	早強ポルトランド	25kg/袋	t	本土	31-04		—	
T0212	セメント(袋)	早強ポルトランド	25kg/袋	t	隠岐	30,800		①	
T0213	セメント(袋)	高炉B種	25kg/袋	t	本土	31-04		—	
T0213	セメント(袋)	高炉B種	25kg/袋	t	隠岐	28,800		①	
T0102	セメント(バラ)	普通ポルトランド		t	本土	31-04		—	
T0102	セメント(バラ)	普通ポルトランド		t	隠岐	21,300		①	
T0106	セメント(バラ)	高炉B種		t	本土	31-04		—	
T0106	セメント(バラ)	高炉B種		t	隠岐	21,300		①	
TSMN0116	AE減水剤	標準型 (JIS A6204)		kg	本土	31-04		—	
TSMN0116	AE減水剤	標準型 (JIS A6204)		kg	隠岐	238		②	
TSMN0117	AE減水剤	凝結促進型(JIS A6204)		kg	本土	31-04		—	
TSMN0117	AE減水剤	凝結促進型(JIS A6204)		kg	隠岐	78		②	
TSMN0118	AE減水剤	凝結遅延型(JIS A6204)		kg	本土	31-04		—	
TSMN0118	AE減水剤	凝結遅延型(JIS A6204)		kg	隠岐	78		②	
TSMN0113	アルミ粉	JIS A6201		kg	本土	31-04		—	
TSMN0113	アルミ粉	JIS A6201		kg	隠岐	1,800		①	
TSMN0114	起泡剤	グラウトモルタル用		kg	本土	31-04		—	
TSMN0114	起泡剤	グラウトモルタル用		kg	隠岐	1,290		⑤	
TSMN0115	PCグラウト用起泡剤	ノンブリージング型		kg	本土	31-04		—	
TSMN0115	PCグラウト用起泡剤	ノンブリージング型		kg	隠岐	1,680		⑤	

コード	名称	規格1	規格2	単位	単価地区	単価	注釈	海上輸送費	摘要
T0201	ガソリン,レギュラー	スタンド渡し,スタンド給油		L	本土	01-06		—	
T0201	ガソリン,レギュラー	スタンド渡し,スタンド給油		L	隠岐1&隠岐A~D	146		—	
T0201	ガソリン,レギュラー	スタンド渡し,スタンド給油		L	隠岐2隠岐3&隠岐E~G	155		—	
TSMN0241	軽油 (スタンド)			L	本土	01-06		—	
TSMN0241	軽油 (スタンド)			L	隠岐1&隠岐A~D	136		—	
TSMN0241	軽油 (スタンド)			L	隠岐2隠岐3&隠岐E~G	148		—	
T0203	軽油	ミニローリー	船舶用(取引税抜き)	10L	本土	01-06	1	—	
T0203	軽油	ミニローリー	船舶用(取引税抜き)	10L	隠岐1&隠岐A~D	1,030	1	—	
T0203	軽油	ミニローリー	船舶用(取引税抜き)	10L	隠岐2隠岐3&隠岐E~G	1,150	1	—	
T0202	軽油	バトロール給油,2~4KL積載車給油		L	本土	01-06		—	
T0202	軽油	バトロール給油,2~4KL積載車給油		L	隠岐1&隠岐A~D	141		—	
T0202	軽油	バトロール給油,2~4KL積載車給油		L	隠岐2隠岐3&隠岐E~G	153		—	
TSMN0243	A重油 (ローリー)	陸上、一般		L	本土	01-06		—	
TSMN0243	A重油 (ローリー)	陸上、一般		L	隠岐1&隠岐A~D	95		—	
TSMN0243	A重油 (ローリー)	陸上、一般		L	隠岐2隠岐3&隠岐E~G	106		—	
T0205	A重油(ローリー)	陸上、一般		10L	本土	01-06		—	
T0205	A重油(ローリー)	陸上、一般		10L	隠岐1&隠岐A~D	957		—	
T0205	A重油(ローリー)	陸上、一般		10L	隠岐2隠岐3&隠岐E~G	1,060		—	
T0210	混合油	船舶用(取引税抜き)	混合比率20:1	L	本土	147		—	
T0210	混合油	船舶用(取引税抜き)	混合比率20:1	L	隠岐1&隠岐A~D	157		—	
T0210	混合油	船舶用(取引税抜き)	混合比率20:1	L	隠岐2隠岐3&隠岐E~G	165		—	
TF856	混合油 (スタンド・ポリ缶)	25:1		L	本土	145		—	
TF856	混合油 (スタンド・ポリ缶)	25:1		L	隠岐1&隠岐A~D	156		—	
TF856	混合油 (スタンド・ポリ缶)	25:1		L	隠岐2隠岐3&隠岐E~G	164		—	
TSMN0246	灯油 (スタンド)	白灯油(18L缶)		L	本土	01-06		—	
TSMN0246	灯油 (スタンド)	白灯油(18L缶)		L	隠岐1&隠岐A~D	94		—	
TSMN0246	灯油 (スタンド)	白灯油(18L缶)		L	隠岐2隠岐3&隠岐E~G	107		—	
T0209	灯油,18L/缶	スタンド渡し,スタンド給油		10L	本土	01-06		—	
T0209	灯油,18L/缶	スタンド渡し,スタンド給油		10L	隠岐1&隠岐A~D	940		—	
T0209	灯油,18L/缶	スタンド渡し,スタンド給油		10L	隠岐2隠岐3&隠岐E~G	1,070		—	
TSMN0247	免税軽油 (小型ローリー)	バトロール給油		L	本土	01-06	1	—	
TSMN0247	免税軽油 (小型ローリー)	バトロール給油		L	隠岐1&隠岐A~D	108	1	—	

1.軽油引取税(地方税)の課税免除価格

1-2-8 油類

令和 元年6月1日適用 196

コード	名称	規格1	規格2	単位	単価地区	単価	注釈	海上輸送費	摘要
TSMN0247	免税軽油 (小型ローリー)	バトロール給油		L	規格2規格3&規格E~G	120	1	-	

1.軽油引取税(地方税)の課税免除価格

コード	名称	規格1	規格2	単位	単価地区	単価	注釈	海上輸送費	摘要
T0402	軽量鋼矢板	幅250~333mm SS400		t	本土	31-04		-	
T0402	軽量鋼矢板	幅250~333mm SS400		t	隠岐	154,000		①	
TSMN0505	鋼板(防護柵用)	厚10mm 無規格品		t	本土	31-04		-	
TSMN0505	鋼板(防護柵用)	厚10mm 無規格品		t	隠岐	94,000		①	
TSMN1850	しま鋼板	t=3.2mm		kg	本土	100		-	河川小規模樋管
TSMN1850	しま鋼板	t=3.2mm		kg	隠岐	109		①	河川小規模樋管
TSMN1852	等辺山形アングル	25×25×3mm		kg	本土	31-04		-	河川小規模樋管
TSMN1852	等辺山形アングル	25×25×3mm		kg	隠岐	111		①	河川小規模樋管
P3033	溶接ワイヤ	ノガス 径2.4mm		kg	本土	31-04		-	
P3033	溶接ワイヤ	ノガス 径2.4mm		kg	隠岐	654		⑤	
P3034	溶接ワイヤ	ノガス 径3.2mm		kg	本土	31-04		-	
P3034	溶接ワイヤ	ノガス 径3.2mm		kg	隠岐	636		⑤	
T0173	異形棒鋼<JISG3112>	SD295A,D10		kg	本土	31-04		-	
T0173	異形棒鋼<JISG3112>	SD295A,D10		kg	隠岐	86		①	
T0174	異形棒鋼<JISG3112>	SD295A,D13		kg	本土	31-04		-	
T0174	異形棒鋼<JISG3112>	SD295A,D13		kg	隠岐	84		①	
T1010013	異形棒鋼<JISG3112>	SD295A,D16		kg	本土	31-04		-	
T1010013	異形棒鋼<JISG3112>	SD295A,D16		kg	隠岐	82		①	
T0181	異形棒鋼<JISG3112>	SD345,D13		kg	本土	31-04		-	
T0181	異形棒鋼<JISG3112>	SD345,D13		kg	隠岐	87		①	
T0182	異形棒鋼<JISG3112>	SD345,D16~25		kg	本土	31-04		-	
T0182	異形棒鋼<JISG3112>	SD345,D16~25		kg	隠岐	85		①	
T0183	異形棒鋼<JISG3112>	SD345,D29~32		kg	本土	31-04		-	
T0183	異形棒鋼<JISG3112>	SD345,D29~32		kg	隠岐	86		①	
T0184	異形棒鋼<JISG3112>	SD345,D35		kg	本土	31-04		-	
T0184	異形棒鋼<JISG3112>	SD345,D35		kg	隠岐	88		①	
T0185	異形棒鋼<JISG3112>	SD345,D38		kg	本土	31-04		-	
T0185	異形棒鋼<JISG3112>	SD345,D38		kg	隠岐	89		①	
T0186	異形棒鋼<JISG3112>	SD345,D41		kg	本土	31-04		-	
T0186	異形棒鋼<JISG3112>	SD345,D41		kg	隠岐	91		①	
T0187	異形棒鋼<JISG3112>	SD345,D51		kg	本土	31-04		-	
T0187	異形棒鋼<JISG3112>	SD345,D51		kg	隠岐	106		①	

コード	名称	規格1	規格2	単位	単価地区	単価	注釈	海上輸送費	摘要
T1010067	異形棒鋼エポキシ樹脂塗装費	D10		t	本土	31-04		-	《エポキシ樹脂塗装異形棒鋼エキストラ》 1.加工エキストラ D10 86,000 円/t 加算 D13 71,000 // D16 66,000 // D19~25 61,000 // D29~38 56,000 // D41~51 51,000 //
T1010067	異形棒鋼エポキシ樹脂塗装費	D10		t	隠岐	86,000		-	
T1010069	異形棒鋼エポキシ樹脂塗装費	D13		t	本土	31-04		-	
T1010069	異形棒鋼エポキシ樹脂塗装費	D13		t	隠岐	71,000		-	
T1010071	異形棒鋼エポキシ樹脂塗装費	D16		t	本土	31-04		-	
T1010071	異形棒鋼エポキシ樹脂塗装費	D16		t	隠岐	66,000		-	
T1010073	異形棒鋼エポキシ樹脂塗装費	D19~D25		t	本土	31-04		-	
T1010073	異形棒鋼エポキシ樹脂塗装費	D19~D25		t	隠岐	61,000		-	
T1010075	異形棒鋼エポキシ樹脂塗装費	D29~D38		t	本土	31-04		-	
T1010075	異形棒鋼エポキシ樹脂塗装費	D29~D38		t	隠岐	56,000		-	
T1010077	異形棒鋼エポキシ樹脂塗装費	D41~D51		t	本土	31-04		-	
T1010077	異形棒鋼エポキシ樹脂塗装費	D41~D51		t	隠岐	51,000		-	
TSMN7103	丸鋼(SS400)	φ36mm		t	本土	103,000		-	
TSMN7103	丸鋼(SS400)	φ36mm		t	隠岐	112,000		①	
TSMN1020	鉄線	各種		kg	本土	31-04		-	
TSMN1020	鉄線	各種		kg	隠岐	154		①	
TSMN1025	鉄釘	各種		kg	本土	31-04		-	
TSMN1025	鉄釘	各種		kg	隠岐	159		①	
TSMN1030	ボルト(ボルト)	座金 ナット付		kg	本土	191		-	
TSMN1030	ボルト(ボルト)	座金 ナット付		kg	隠岐	200		①	
TSMN1031	アンカーボルト(10本当り)	W1/2(13)mm×40cm		10本	本土	880		-	
TSMN1031	アンカーボルト(10本当り)	W1/2(13)mm×40cm		10本	隠岐	915		①	
TSMN1038	かすがい	φ12×240mm		本	本土	83		-	
TSMN1038	かすがい	φ12×240mm		本	隠岐	85		④	
TSMN1039	かすがい	各種		kg	本土	186		-	
TSMN1039	かすがい	各種		kg	隠岐	187		④	
TSMN1854	取手	φ9×300mm		本	本土	13		-	河川小規模樋管
TSMN1854	取手	φ9×300mm		本	隠岐	14		①	河川小規模樋管
TSMN1160	溶接棒	軟鋼用 径4mm		kg	本土	31-04		-	
TSMN1160	溶接棒	軟鋼用 径4mm		kg	隠岐	341		③	
T0192	被覆アーク溶接棒	高張力鋼用(JISZ3211)E4916	棒径5.0mm	kg	本土	31-04		-	
T0192	被覆アーク溶接棒	高張力鋼用(JISZ3211)E4916	棒径5.0mm	kg	隠岐	336		③	

コード	名称	規格1	規格2	単位	単価地区	単価	注釈	海上輸送費	摘要
T9100	継施工費	鋼矢板Ⅱ型		箇所	本土・隠岐	6,150		—	
T9101	継施工費	鋼矢板Ⅲ型		箇所	本土・隠岐	6,460		—	
T9102	継施工費	鋼矢板Ⅳ型		箇所	本土・隠岐	6,820		—	
T9103	継施工費	鋼矢板ⅤL型		箇所	本土・隠岐	8,000		—	
T1010019	継施工費	鋼矢板ⅦL型		箇所	本土・隠岐	8,260		—	
T9104	継施工費	鋼矢板Ⅱw型		箇所	本土・隠岐	7,470		—	
T9105	継施工費	鋼矢板Ⅲw型		箇所	本土・隠岐	7,700		—	
T9106	継施工費	鋼矢板Ⅳw型		箇所	本土・隠岐	8,230		—	
T1010001	継施工費	鋼矢板10H型(ハット)		箇所	本土・隠岐	11,900		—	
T1010003	継施工費	鋼矢板25H型(ハット)		箇所	本土・隠岐	12,700		—	
T1010005	継施工費	H形鋼H250		箇所	本土・隠岐	16,900		—	
T1010007	継施工費	H形鋼H300		箇所	本土・隠岐	22,100		—	
T1010009	継施工費	H形鋼H350		箇所	本土・隠岐	27,400		—	
T1010011	継施工費	H形鋼H400		箇所	本土・隠岐	39,700		—	
T1810	山型鋼	等辺(中型)	50 50 6	t	本土	31-04		—	
T1810	山型鋼	等辺(中型)	50 50 6	t	隠岐	101,000		①	
T1811	山型鋼	等辺(中型)	65 65 6	t	本土	31-04		—	
T1811	山型鋼	等辺(中型)	65 65 6	t	隠岐	101,000		①	
T1812	山型鋼	等辺(中型)	65 65 8	t	本土	31-04		—	
T1812	山型鋼	等辺(中型)	65 65 8	t	隠岐	101,000		①	
T1813	山型鋼	等辺(中型)	75 75 6	t	本土	31-04		—	
T1813	山型鋼	等辺(中型)	75 75 6	t	隠岐	101,000		①	
T1814	山型鋼	等辺(中型)	75 75 9	t	本土	31-04		—	
T1814	山型鋼	等辺(中型)	75 75 9	t	隠岐	101,000		①	
T1815	山型鋼	等辺(中型)	75 75 12	t	本土	31-04		—	
T1815	山型鋼	等辺(中型)	75 75 12	t	隠岐	105,000		①	
T1816	山型鋼	等辺(中型)	90 90 7	t	本土	31-04		—	
T1816	山型鋼	等辺(中型)	90 90 7	t	隠岐	105,000		①	
T1817	山型鋼	等辺(中型)	90 90 10	t	本土	31-04		—	
T1817	山型鋼	等辺(中型)	90 90 10	t	隠岐	105,000		①	
T1818	山型鋼	等辺(中型)	90 90 13	t	本土	31-04		—	
T1818	山型鋼	等辺(中型)	90 90 13	t	隠岐	106,000		①	

コード	名称	規格1	規格2	単位	単価地区	単価	注釈	海上輸送費	摘要
T1819	山型鋼	等辺(中型)	100 100 7	t	本土	31-04		—	
T1819	山型鋼	等辺(中型)	100 100 7	t	隠岐	105,000		①	
T1820	山型鋼	等辺(中型)	100 100 10	t	本土	31-04		—	
T1820	山型鋼	等辺(中型)	100 100 10	t	隠岐	105,000		①	
T1821	山型鋼	等辺(中型)	100 100 13	t	本土	31-04		—	
T1821	山型鋼	等辺(中型)	100 100 13	t	隠岐	106,000		①	
T1822	山型鋼	等辺(大型)	130 130 9	t	本土	31-04		—	
T1822	山型鋼	等辺(大型)	130 130 9	t	隠岐	116,000		①	
T1823	山型鋼	等辺(大型)	130 130 12	t	本土	31-04		—	
T1823	山型鋼	等辺(大型)	130 130 12	t	隠岐	116,000		①	
T1824	山型鋼	等辺(大型)	130 130 15	t	本土	31-04		—	
T1824	山型鋼	等辺(大型)	130 130 15	t	隠岐	116,000		①	
T1825	山型鋼	等辺(大型)	150 150 12	t	本土	31-04		—	
T1825	山型鋼	等辺(大型)	150 150 12	t	隠岐	116,000		①	
T1826	山型鋼	等辺(大型)	150 150 15	t	本土	31-04		—	
T1826	山型鋼	等辺(大型)	150 150 15	t	隠岐	116,000		①	
T1827	山型鋼	不等辺(中型)	100 75 7	t	本土	31-04		—	
T1827	山型鋼	不等辺(中型)	100 75 7	t	隠岐	124,000		①	
T1828	山型鋼	不等辺(中型)	100 75 10	t	本土	31-04		—	
T1828	山型鋼	不等辺(中型)	100 75 10	t	隠岐	124,000		①	
T1829	山型鋼	不等辺(中型)	125 75 7	t	本土	31-04		—	
T1829	山型鋼	不等辺(中型)	125 75 7	t	隠岐	124,000		①	
T1830	山型鋼	不等辺(中型)	125 75 10	t	本土	31-04		—	
T1830	山型鋼	不等辺(中型)	125 75 10	t	隠岐	124,000		①	
T1831	山型鋼	不等辺(大型)	150 90 9	t	本土	31-04		—	
T1831	山型鋼	不等辺(大型)	150 90 9	t	隠岐	124,000		①	
T1832	山型鋼	不等辺(大型)	150 90 12	t	本土	31-04		—	
T1832	山型鋼	不等辺(大型)	150 90 12	t	隠岐	124,000		①	
T1840	溝型鋼	中 型	75 40 5	t	本土	31-04		—	
T1840	溝型鋼	中 型	75 40 5	t	隠岐	108,000		①	
T1841	溝型鋼	中 型	100 50 5	t	本土	31-04		—	
T1841	溝型鋼	中 型	100 50 5	t	隠岐	102,000		①	

コード	名称	規格1	規格2	単位	単価地区	単価	注釈	海上輸送費	摘要
T1842	溝型鋼	大型	125 65 6	t	本土	31-04		—	
T1842	溝型鋼	大型	125 65 6	t	隠岐	101,000		①	
T1843	溝型鋼	大型	150 75 6.5	t	本土	31-04		—	
T1843	溝型鋼	大型	150 75 6.5	t	隠岐	101,000		①	
T1844	溝型鋼	大型	150 75 9	t	本土	31-04		—	
T1844	溝型鋼	大型	150 75 9	t	隠岐	101,000		①	
T1845	溝型鋼	大型	180 75 7	t	本土	31-04		—	
T1845	溝型鋼	大型	180 75 7	t	隠岐	101,000		①	
T1846	溝型鋼	大型	200 80 7.5	t	本土	31-04		—	
T1846	溝型鋼	大型	200 80 7.5	t	隠岐	101,000		①	
T1847	溝型鋼	大型	200 90 8	t	本土	31-04		—	
T1847	溝型鋼	大型	200 90 8	t	隠岐	101,000		①	
T1848	溝型鋼	大型	250 90 9	t	本土	31-04		—	
T1848	溝型鋼	大型	250 90 9	t	隠岐	102,000		①	
T1849	溝型鋼	大型	250 90 11	t	本土	31-04		—	
T1849	溝型鋼	大型	250 90 11	t	隠岐	119,000		①	
T1850	溝型鋼	大型	300 90 9	t	本土	31-04		—	
T1850	溝型鋼	大型	300 90 9	t	隠岐	106,000		①	
T1851	溝型鋼	大型	300 90 10	t	本土	31-04		—	
T1851	溝型鋼	大型	300 90 10	t	隠岐	119,000		①	
T1852	溝型鋼	大型	300 90 12	t	本土	31-04		—	
T1852	溝型鋼	大型	300 90 12	t	隠岐	119,000		①	
T1860	I型鋼	大型	150 75 5.5	t	本土	31-04		—	
T1860	I型鋼	大型	150 75 5.5	t	隠岐	116,000		①	
T1861	I型鋼	大型	200 100 7	t	本土	31-04		—	
T1861	I型鋼	大型	200 100 7	t	隠岐	116,000		①	
T1862	I型鋼	大型	250 125 7.5	t	本土	31-04		—	
T1862	I型鋼	大型	250 125 7.5	t	隠岐	116,000		①	
T1863	I型鋼	大型	250 125 10	t	本土	31-04		—	
T1863	I型鋼	大型	250 125 10	t	隠岐	116,000		①	
T1864	I型鋼	大型	300 150 10	t	本土	31-04		—	
T1864	I型鋼	大型	300 150 10	t	隠岐	116,000		①	

コード	名称	規格1	規格2	単位	単価地区	単価	注釈	海上輸送費	摘要
T1870	H型鋼	広幅	100 100	t	本土	31-04		—	
T1870	H型鋼	広幅	100 100	t	隠岐	101,000		①	
T1871	H型鋼	広幅	125 125	t	本土	31-04		—	
T1871	H型鋼	広幅	125 125	t	隠岐	99,500		①	
T1872	H型鋼	広幅	150 150	t	本土	31-04		—	
T1872	H型鋼	広幅	150 150	t	隠岐	99,500		①	
T1873	H型鋼	広幅	175 175	t	本土	31-04		—	
T1873	H型鋼	広幅	175 175	t	隠岐	99,500		①	
T1874	H型鋼	広幅	200 200	t	本土	31-04		—	
T1874	H型鋼	広幅	200 200	t	隠岐	99,500		①	
T1875	H型鋼	広幅	250 250	t	本土	31-04		—	
T1875	H型鋼	広幅	250 250	t	隠岐	99,500		①	
T1876	H型鋼	広幅	300 300	t	本土	31-04		—	
T1876	H型鋼	広幅	300 300	t	隠岐	99,500		①	
T1877	H型鋼	広幅	350 350	t	本土	31-04		—	
T1877	H型鋼	広幅	350 350	t	隠岐	101,000		①	
T1878	H型鋼	広幅	400 400	t	本土	31-04		—	
T1878	H型鋼	広幅	400 400	t	隠岐	104,000		①	
T1879	H型鋼	中幅	148 100	t	本土	31-04		—	
T1879	H型鋼	中幅	148 100	t	隠岐	99,500		①	
T1880	H型鋼	中幅	194 150	t	本土	31-04		—	
T1880	H型鋼	中幅	194 150	t	隠岐	99,500		①	
T1881	H型鋼	中幅	244 175	t	本土	31-04		—	
T1881	H型鋼	中幅	244 175	t	隠岐	99,500		①	
T1882	H型鋼	中幅	294 200	t	本土	31-04		—	
T1882	H型鋼	中幅	294 200	t	隠岐	99,500		①	
T1883	H型鋼	中幅	340 250	t	本土	31-04		—	
T1883	H型鋼	中幅	340 250	t	隠岐	101,000		①	
T1884	H型鋼	中幅	390 300	t	本土	31-04		—	
T1884	H型鋼	中幅	390 300	t	隠岐	101,000		①	
T1885	H型鋼	中幅	440 300	t	本土	31-04		—	
T1885	H型鋼	中幅	440 300	t	隠岐	101,000		①	

コード	名称	規格1	規格2	単位	単価地区	単価	注釈	海上輸送費	摘要
T1886	H型鋼	中幅	488 300	t	本土	31-04		—	
T1886	H型鋼	中幅	488 300	t	隠岐	101,000		①	
T1887	H型鋼	中幅	588 300	t	本土	31-04		—	
T1887	H型鋼	中幅	588 300	t	隠岐	104,000		①	
T1888	H型鋼	細幅	100 50	t	本土	31-04		—	
T1888	H型鋼	細幅	100 50	t	隠岐	124,000		①	
T1889	H型鋼	細幅	150 75	t	本土	31-04		—	
T1889	H型鋼	細幅	150 75	t	隠岐	101,000		①	
T1890	H型鋼	細幅	175 90	t	本土	31-04		—	
T1890	H型鋼	細幅	175 90	t	隠岐	101,000		①	
T1891	H型鋼	細幅	200 100	t	本土	31-04		—	
T1891	H型鋼	細幅	200 100	t	隠岐	99,500		①	
T1892	H型鋼	細幅	250 125	t	本土	31-04		—	
T1892	H型鋼	細幅	250 125	t	隠岐	99,500		①	
T1893	H型鋼	細幅	300 150	t	本土	31-04		—	
T1893	H型鋼	細幅	300 150	t	隠岐	99,500		①	
T1894	H型鋼	細幅	350 175	t	本土	31-04		—	
T1894	H型鋼	細幅	350 175	t	隠岐	99,500		①	
T1895	H型鋼	細幅	400 200	t	本土	31-04		—	
T1895	H型鋼	細幅	400 200	t	隠岐	99,500		①	
T1896	H型鋼	細幅	450 200	t	本土	31-04		—	
T1896	H型鋼	細幅	450 200	t	隠岐	101,000		①	
T1897	H型鋼	細幅	500 200	t	本土	31-04		—	
T1897	H型鋼	細幅	500 200	t	隠岐	101,000		①	
T1898	H型鋼	細幅	600 200	t	本土	31-04		—	
T1898	H型鋼	細幅	600 200	t	隠岐	104,000		①	

コード	名称	規格1	規格2	単位	単価地区	単価	注釈	海上輸送費	摘要
T0138	杉(正割角材)	4.5-6cm	長さ4m	m3	本土・隠岐	48,000		-	
TSMN0421	杉角材(1等)	正角9.0~10.5cm 長4.0m		m3	本土・隠岐	-		-	
TSMN0423	杉角材(1等)	正角10.5cm 長3.0m		m3	本土・隠岐	31-04		-	
TSMN0425	杉角材(特1等)	正角9cm 長3.0m		m3	本土・隠岐	31-04		-	
TSMN0426	杉角材(特1等)	正割6cm 長4.0m		m3	本土・隠岐	31-04		-	
TSMN0413	杉板材(特1等)型枠用	厚1.8cm 幅24cm 長2m		m3	本土・隠岐	31-04		-	
T0151	コンクリート型枠用合板-JAS品-	塗装品,厚12×幅900×長1800mm		枚	本土・隠岐	31-04		-	
TE017	竹	目通廻り20cm 長さ6.5m		本	本土・隠岐	1,040		-	
TSMN0523	切丸太(松)	末口25.0cm L=2.0m		本	本土・隠岐	4,000		-	
TSMN0524	切丸太(松)	末口30.0cm L=4.0m		本	本土・隠岐	12,600		-	
TF656	切丸太(間伐材)	末口4.5cm程度, L=6.0m		本	本土・隠岐	-		-	
TF655	切丸太(間伐材)	末口4.5cm程度, L=9.0m		本	本土・隠岐	-		-	
TF562	切丸太(間伐材)	末口6cm程度, L=1.0m		本	本土・隠岐	-		-	
TF563	切丸太(間伐材)(杭木用)	末口6cm程度, L=2.0m		本	本土・隠岐	-		-	
TF565	切丸太(間伐材)(杭木用)	末口6cm程度, L=1.8m		本	本土・隠岐	-		-	
TF658	切丸太(間伐材)	末口6cm程度, L=6.0m		本	本土・隠岐	-		-	
TF657	切丸太(間伐材)	末口6cm程度, L=8.0m		本	本土・隠岐	-		-	
TF547	切丸太(間伐材)(杭木用)	末口7cm程度, L=1.5m		本	本土・隠岐	-		-	
TF581	切丸太(間伐材)	末口7cm程度, L=2.0m		本	本土・隠岐	-		-	
TF582	切丸太(間伐材)	末口7cm程度, L=3.0m		本	本土・隠岐	-		-	
TF645	切丸太(間伐材)(杭木用)	末口7.5cm程度, L=2.0m		本	本土・隠岐	0		-	
TF548	切丸太(間伐材)	末口9cm程度, L=0.8m		本	本土・隠岐	170		-	
TF549	切丸太(間伐材)	末口9cm程度, L=0.9m		本	本土・隠岐	170		-	
TF550	切丸太(間伐材)	末口9cm程度, L=1.2m		本	本土・隠岐	200		-	
TF568	切丸太(間伐材)(杭木用)	末口9cm程度, L=1.5m		本	本土・隠岐	350		-	
TF574	切丸太(間伐材)(杭木用)	末口9cm程度, L=1.8m		本	本土・隠岐	390		-	
TF575	切丸太(間伐材)	末口9cm程度, L=1.8m		本	本土・隠岐	270		-	
TF569	切丸太(間伐材)	末口9cm程度, L=2.0m		本	本土・隠岐	330		-	
TF630	切丸太(間伐材)(杭木用)	末口9cm程度, L=2.0m		本	本土・隠岐	420		-	
TF631	切丸太(間伐材)(杭木用)	末口9cm程度, L=3.0m		本	本土・隠岐	660		-	
TF570	切丸太(間伐材)	末口9cm程度, L=3.0m		本	本土・隠岐	540		-	
TF632	切丸太(間伐材)(杭木用)	末口9cm程度, L=4.0m		本	本土・隠岐	880		-	

コード	名称	規格1	規格2	単位	単価地区	単価	注釈	海上輸送費	摘要
TF646	切丸太(間伐材)	末口9cm程度, L=4.0m		本	本土・隠岐	760		—	
TF551	切丸太(間伐材)	末口10cm程度, L=0.9m		本	本土・隠岐	220		—	
TF552	切丸太(間伐材)	末口10cm程度, L=3.0m		本	本土・隠岐	710		—	
TF647	切丸太(間伐材)	末口10.5cm程度, L=1.8m		本	本土・隠岐	400		—	
TF571	切丸太(間伐材)(杭木用)	末口11cm程度, L=0.6m		本	本土・隠岐	270		—	
TF576	切丸太(間伐材)(杭木用)	末口11cm程度, L=0.7m		本	本土・隠岐	270		—	
TF577	切丸太(間伐材)	末口11cm程度, L=0.8m		本	本土・隠岐	250		—	
TF578	切丸太(間伐材)(杭木用)	末口11cm程度, L=1.0m		本	本土・隠岐	320		—	
TF579	切丸太(間伐材)	末口11cm程度, L=1.0m		本	本土・隠岐	300		—	
TF583	切丸太(間伐材)(杭木用)	末口11cm程度, L=1.5m		本	本土・隠岐	560		—	
TF580	切丸太(間伐材)(杭木用)	末口11cm程度, L=1.8m		本	本土・隠岐	570		—	
TF584	切丸太(間伐材)	末口11cm程度, L=2.0m		本	本土・隠岐	570		—	
TF585	切丸太(間伐材)	末口11cm程度, L=3.0m		本	本土・隠岐	850		—	
TF648	切丸太(間伐材)(杭木用)	末口12cm程度, L=1.0m		本	本土・隠岐	420		—	
TF553	切丸太(間伐材)(杭木用)	末口12cm程度, L=1.5m		本	本土・隠岐	570		—	
TF649	切丸太(間伐材)	末口12cm程度, L=1.8m		本	本土・隠岐	530		—	
TF554	切丸太(間伐材)	末口12cm程度, L=2.0m		本	本土・隠岐	650		—	
TF633	切丸太(間伐材)(杭木用)	末口12cm程度, L=2.0m		本	本土・隠岐	760		—	
TF642	切丸太(間伐材)(杭木用)	末口12cm程度, L=2.5m		本	本土・隠岐	960		—	
TF555	切丸太(間伐材)	末口12cm程度, L=2.6m		本	本土・隠岐	900		—	
TF643	切丸太(間伐材)(杭木用)	末口12cm程度, L=2.8m		本	本土・隠岐	1,050		—	
TF659	切丸太(間伐材)	末口12cm程度, L=2.8m		本	本土・隠岐	960		—	
TF556	切丸太(間伐材)	末口12cm程度, L=2.9m		本	本土・隠岐	960		—	
TF634	切丸太(間伐材)(杭木用)	末口12cm程度, L=3.0m		本	本土・隠岐	1,120		—	
TF644	切丸太(間伐材)(杭木用)	末口12cm程度, L=3.2m		本	本土・隠岐	1,280		—	
TF557	切丸太(間伐材)	末口12cm程度, L=3.5m		本	本土・隠岐	1,220		—	
TF635	切丸太(間伐材)(杭木用)	末口12cm程度, L=4.0m		本	本土・隠岐	1,640		—	
TF558	切丸太(間伐材)	末口12cm程度, L=4.0m		本	本土・隠岐	1,540		—	
TF650	切丸太(間伐材)	末口12cm程度, L=5.0m		本	本土・隠岐	1,960		—	
TF559	切丸太(間伐材)	末口12cm程度, L=6.0m		本	本土・隠岐	3,070		—	
TF586	切丸太(間伐材)	末口15cm程度, L=1.2m		本	本土・隠岐	570		—	
TF651	切丸太(間伐材)	末口15cm程度, L=1.8m		本	本土・隠岐	810		—	

コード	名称	規格1	規格2	単位	単価地区	単価	注釈	海上輸送費	摘要
TF636	切丸太(間伐材)(杭木用)	末口15cm程度, L=2.0m		本	本土・隠岐	1,090		—	
TF587	切丸太(間伐材)	末口15cm程度, L=2.0m		本	本土・隠岐	1,000		—	
TF637	切丸太(間伐材)(杭木用)	末口15cm程度, L=3.0m		本	本土・隠岐	1,760		—	
TF588	切丸太(間伐材)	末口15cm程度, L=3.0m		本	本土・隠岐	1,520		—	
TF638	切丸太(間伐材)(杭木用)	末口15cm程度, L=4.0m		本	本土・隠岐	2,250		—	
TF652	切丸太(間伐材)	末口15cm程度, L=4.0m		本	本土・隠岐	2,140		—	
TF653	切丸太(間伐材)	末口18cm程度, L=1.8m		本	本土・隠岐	1,170		—	
TF639	切丸太(間伐材)(杭木用)	末口18cm程度, L=2.0m		本	本土・隠岐	1,610		—	
TF640	切丸太(間伐材)(杭木用)	末口18cm程度, L=3.0m		本	本土・隠岐	2,560		—	
TF589	切丸太(間伐材)	末口18cm程度, L=3.0m		本	本土・隠岐	2,470		—	
TF641	切丸太(間伐材)(杭木用)	末口18cm程度, L=4.0m		本	本土・隠岐	3,360		—	
TF654	切丸太(間伐材)	末口18cm程度, L=4.0m		本	本土・隠岐	3,120		—	
TF573	杭切削加工	末口6~12cm, L=0.5~2.0m		本	本土・隠岐	120		—	
TF660	杭切削加工	末口6~12cm, L=2.1~4.0m		本	本土・隠岐	110		—	
TF661	杭切削加工	末12超~18cm, L=0.5~2.0m		本	本土・隠岐	110		—	
TF662	杭切削加工	末12超~18cm, L=2.1~4.0m		本	本土・隠岐	120		—	
TF670	太鼓落し切削加工	末口10~14cm, 長1.0m		本	本土・隠岐	280		—	
TF671	太鼓落し切削加工	末口10~14cm, 長2.0m		本	本土・隠岐	320		—	
TF672	太鼓落し切削加工	末口10~14cm, 長3.0m		本	本土・隠岐	370		—	
TF673	太鼓落し切削加工	末口10~14cm, 長4.0m		本	本土・隠岐	410		—	
TF674	太鼓落し切削加工	末口14超~18cm, 長1.0m		本	本土・隠岐	280		—	
TF675	太鼓落し切削加工	末口14超~18cm, 長2.0m		本	本土・隠岐	320		—	
TF676	太鼓落し切削加工	末口14超~18cm, 長3.0m		本	本土・隠岐	370		—	
TF677	太鼓落し切削加工	末口14超~18cm, 長4.0m		本	本土・隠岐	410		—	
TF678	切丸太(間伐材)(太鼓落し加工)	末口10.5cm、7.5cm仕上, 長1.8m		本	本土・隠岐	750		—	
TF679	切丸太(間伐材)(太鼓落し加工)	末口12cm、9cm仕上, L=1.8m		本	本土・隠岐	900		—	
TF680	切丸太(間伐材)(太鼓落し加工)	末口12cm、9cm仕上, 長4.0m		本	本土・隠岐	1,800		—	
TF681	切丸太(間伐材)(太鼓落し加工)	末口15cm、12cm仕上, 長1.8m		本	本土・隠岐	1,140		—	
TF682	切丸太(間伐材)(太鼓落し加工)	末口15cm、12cm仕上, 長3.0m		本	本土・隠岐	1,640		—	
TF683	切丸太(間伐材)(太鼓落し加工)	末口15cm、12cm仕上, 長4.0m		本	本土・隠岐	2,550		—	
TF684	切丸太(間伐材)(太鼓落し加工)	末口18cm、15cm仕上, 長1.8m		本	本土・隠岐	1,510		—	
TF685	切丸太(間伐材)(太鼓落し加工)	末口18cm、15cm仕上, 長3.0m		本	本土・隠岐	2,340		—	

コード	名称	規格1	規格2	単位	単価地区	単価	注釈	海上輸送費	摘要
TF686	切丸太(間伐材)(太鼓落し加工)	末口18cm、15cm仕上、長4.0m		本	本土・隠岐	3,510		—	
TF700	間伐材パネル	H=1.5m W=0.5m t=0.1m		枚	本土・隠岐	5,200		—	
TF710	間伐材丸太(素材)	末口4.5cm程度 L=4.0m		m3	本土・隠岐	-		—	
TF711	間伐材丸太(素材)	末口4.5cm程度 L=6.0m		m3	本土・隠岐	-		—	
TF712	間伐材丸太(素材)	末口4.5cm程度 L=9.0m		m3	本土・隠岐	-		—	
TF713	間伐材丸太(素材)	末口6cm程度 L=1.0m		m3	本土・隠岐	-		—	
TF714	間伐材丸太(素材)	末口6cm程度 L=2.0m		m3	本土・隠岐	-		—	
TF715	間伐材丸太(素材)	末口6cm程度 L=3.0m		m3	本土・隠岐	-		—	
TF716	間伐材丸太(素材)	末口6cm程度 L=6.0m		m3	本土・隠岐	-		—	
TF717	間伐材丸太(素材)	末口6cm程度 L=8.0m		m3	本土・隠岐	-		—	
TF718	間伐材丸太(素材)	末口9cm程度 L=1.0m		m3	本土・隠岐	25,200		—	
TF719	間伐材丸太(素材)	末口9cm程度 L=2.0m		m3	本土・隠岐	25,200		—	
TF720	間伐材丸太(素材)	末口9cm程度 L=3.0m		m3	本土・隠岐	25,200		—	
TF721	間伐材丸太(素材)	末口9cm程度 L=4.0m		m3	本土・隠岐	25,200		—	
TF722	間伐材丸太(素材)	末口12cm程度 L=1.0m		m3	本土・隠岐	25,200		—	
TF723	間伐材丸太(素材)	末口12cm程度 L=2.0m		m3	本土・隠岐	25,200		—	
TF724	間伐材丸太(素材)	末口12cm程度 L=3.0m		m3	本土・隠岐	25,200		—	
TF725	間伐材丸太(素材)	末口12cm程度 L=4.0m		m3	本土・隠岐	25,200		—	
TF726	間伐材丸太(素材)	末口12cm程度 L=5.0m		m3	本土・隠岐	27,200		—	
TF727	間伐材丸太(素材)	末口12cm程度 L=6.0m		m3	本土・隠岐	32,300		—	
TF728	間伐材丸太(素材)	末口15cm程度 L=2.0m		m3	本土・隠岐	25,200		—	
TF729	間伐材丸太(素材)	末口15cm程度 L=3.0m		m3	本土・隠岐	25,200		—	
TF730	間伐材丸太(素材)	末口15cm程度 L=4.0m		m3	本土・隠岐	25,200		—	
TF731	間伐材丸太(素材)	末口18cm程度 L=2.0m		m3	本土・隠岐	25,500		—	
TF732	間伐材丸太(素材)	末口18cm程度 L=3.0m		m3	本土・隠岐	25,500		—	
TF733	間伐材丸太(素材)	末口18cm程度 L=4.0m		m3	本土・隠岐	25,500		—	
T1070021	杭丸太	長さ1.2m×末口6cmを超え9cm以下		本	本土	31-04		—	
T1070021	杭丸太	長さ1.2m×末口6cmを超え9cm以下		本	隠岐	320		—	
T1070023	杭丸太	長さ1.2m×末口9cmを超え12cm以下		本	本土	31-04		—	
T1070023	杭丸太	長さ1.2m×末口9cmを超え12cm以下		本	隠岐	490		—	
T1070025	杭丸太	長さ1.5m×末口6cmを超え9cm以下		本	本土	31-04		—	
T1070025	杭丸太	長さ1.5m×末口6cmを超え9cm以下		本	隠岐	410		—	

コード	名称	規格1	規格2	単位	単価地区	単価	注釈	海上輸送費	摘要
T1070027	杭丸太	長さ1.5m×末口9cmを超え12cm以下		本	本土	31-04		—	
T1070027	杭丸太	長さ1.5m×末口9cmを超え12cm以下		本	隠岐	640		—	
T1070029	杭丸太	長さ1.5m×末口12cmを超え15cm以下		本	本土	31-04		—	
T1070029	杭丸太	長さ1.5m×末口12cmを超え15cm以下		本	隠岐	1,010		—	
T1070031	杭丸太	長さ1.8m×末口6cmを超え9cm以下		本	本土	31-04		—	
T1070031	杭丸太	長さ1.8m×末口6cmを超え9cm以下		本	隠岐	430		—	
T1070051	杭丸太	長さ3.0m×末口12cmを超え15cm以下		本	本土	31-04		—	
T1070051	杭丸太	長さ3.0m×末口12cmを超え15cm以下		本	隠岐	1,990		—	

コード	名称	規格1	規格2	単位	単価地区	単価	注釈	海上輸送費	摘要
TSMN0504	松板材	厚3.6~6.0cm		m3	本土・隠岐	34,500		-	
TSMN3552	金網	φ4.0×50mm目 亜鉛引		m2	本土	1,210		-	
TSMN3552	金網	φ4.0×50mm目 亜鉛引		m2	隠岐	1,270		①	
KSMN2052	シート(ポリエステル製)	1.8m×5.1m×0.4mm		m2	本土・隠岐	31-04		-	
KSMN2600	仮囲い仮設材損料	仮囲い鋼板・単管		10m日	本土・隠岐	147		-	
TSMN0607	雑矢板	幅120mm×厚さ30~45mm×長2.0m		m3	本土・隠岐	31-04		-	
TSMN0508	支柱製作加工費	防護柵B型		本	本土・隠岐	9,170		-	
TSMN1429	フェンス	高1.2m メッキφ3.2×56mm		m	本土	31-04		-	
TSMN1429	フェンス	高1.2m メッキφ3.2×56mm		m	隠岐	4,040		①	

コード	名称	規格1	規格2	単位	単価地区	単価	注釈	海上輸送費	摘要
T0504	円筒形じゃかご	GS-3,線径3.2mm(#10)	網目13cm,径45cm	m	本土	31-04		—	
T0504	円筒形じゃかご	GS-3,線径3.2mm(#10)	網目13cm,径45cm	m	隠岐	571		①	
T0505	円筒形じゃかご	GS-3,線径4.0mm(#8)	網目13cm,径45cm	m	本土	31-04		—	
T0505	円筒形じゃかご	GS-3,線径4.0mm(#8)	網目13cm,径45cm	m	隠岐	777		①	
T0506	円筒形じゃかご	GS-3,線径5.0mm(#6)	網目13cm,径45cm	m	本土	31-04		—	
T0506	円筒形じゃかご	GS-3,線径5.0mm(#6)	網目13cm,径45cm	m	隠岐	1,190		①	
T0507	円筒形じゃかご	GS-3,線径3.2mm(#10)	網目13cm,径60cm	m	本土	31-04		—	
T0507	円筒形じゃかご	GS-3,線径3.2mm(#10)	網目13cm,径60cm	m	隠岐	742		①	
T0508	円筒形じゃかご	GS-3,線径4.0mm(#8)	網目13cm,径60cm	m	本土	31-04		—	
T0508	円筒形じゃかご	GS-3,線径4.0mm(#8)	網目13cm,径60cm	m	隠岐	1,000		①	
T0509	円筒形じゃかご	GS-3,線径5.0mm(#6)	網目13cm,径60cm	m	本土	31-04		—	
T0509	円筒形じゃかご	GS-3,線径5.0mm(#6)	網目13cm,径60cm	m	隠岐	1,540		①	
T0510	円筒形じゃかご	GS-3,線径3.2mm(#10)	網目15cm,径45cm	m	本土	31-04		—	
T0510	円筒形じゃかご	GS-3,線径3.2mm(#10)	網目15cm,径45cm	m	隠岐	482		①	
T0511	円筒形じゃかご	GS-3,線径4.0mm(#8)	網目15cm,径45cm	m	本土	31-04		—	
T0511	円筒形じゃかご	GS-3,線径4.0mm(#8)	網目15cm,径45cm	m	隠岐	644		①	
T0512	円筒形じゃかご	GS-3,線径5.0mm(#6)	網目15cm,径45cm	m	本土	31-04		—	
T0512	円筒形じゃかご	GS-3,線径5.0mm(#6)	網目15cm,径45cm	m	隠岐	976		①	
T0513	円筒形じゃかご	GS-3,線径3.2mm(#10)	網目15cm,径60cm	m	本土	31-04		—	
T0513	円筒形じゃかご	GS-3,線径3.2mm(#10)	網目15cm,径60cm	m	隠岐	643		①	
T0514	円筒形じゃかご	GS-3,線径4.0mm(#8)	網目15cm,径60cm	m	本土	31-04		—	
T0514	円筒形じゃかご	GS-3,線径4.0mm(#8)	網目15cm,径60cm	m	隠岐	872		①	
T0515	円筒形じゃかご	GS-3,線径5.0mm(#6)	網目15cm,径60cm	m	本土	31-04		—	
T0515	円筒形じゃかご	GS-3,線径5.0mm(#6)	網目15cm,径60cm	m	隠岐	1,300		①	
T0523	フトン籠(パネル式)	13×120×40 用線3.2mm		m	本土	31-04		—	
T0523	フトン籠(パネル式)	13×120×40 用線3.2mm		m	隠岐	2,480		①	
T0524	フトン籠(パネル式)	13×120×40 用線4.0mm		m	本土	31-04		—	
T0524	フトン籠(パネル式)	13×120×40 用線4.0mm		m	隠岐	3,070		①	
T0526	フトン籠(パネル式)	13×120×50 用線3.2mm		m	本土	31-04		—	
T0526	フトン籠(パネル式)	13×120×50 用線3.2mm		m	隠岐	2,600		①	
T0527	フトン籠(パネル式)	13×120×50 用線4.0mm		m	本土	31-04		—	
T0527	フトン籠(パネル式)	13×120×50 用線4.0mm		m	隠岐	3,210		①	

コード	名称	規格1	規格2	単位	単価地区	単価	注釈	海上輸送費	摘要
T0529	フトン籠(パネル式)	13×120×60 用線3.2mm		m	本土	31-04		—	
T0529	フトン籠(パネル式)	13×120×60 用線3.2mm		m	隠岐	2,720		①	
T0530	フトン籠(パネル式)	13×120×60 用線4.0mm		m	本土	31-04		—	
T0530	フトン籠(パネル式)	13×120×60 用線4.0mm		m	隠岐	3,360		①	
T0532	フトン籠(パネル式)	15×120×40 用線3.2mm		m	本土	31-04		—	
T0532	フトン籠(パネル式)	15×120×40 用線3.2mm		m	隠岐	2,340		①	
T0533	フトン籠(パネル式)	15×120×40 用線4.0mm		m	本土	31-04		—	
T0533	フトン籠(パネル式)	15×120×40 用線4.0mm		m	隠岐	2,850		①	
T0535	フトン籠(パネル式)	15×120×50 用線3.2mm		m	本土	31-04		—	
T0535	フトン籠(パネル式)	15×120×50 用線3.2mm		m	隠岐	2,460		①	
T0536	フトン籠(パネル式)	15×120×50 用線4.0mm		m	本土	31-04		—	
T0536	フトン籠(パネル式)	15×120×50 用線4.0mm		m	隠岐	3,010		①	
T0538	フトン籠(パネル式)	15×120×60 用線3.2mm		m	本土	31-04		—	
T0538	フトン籠(パネル式)	15×120×60 用線3.2mm		m	隠岐	2,570		①	
T0539	フトン籠(パネル式)	15×120×60 用線4.0mm		m	本土	31-04		—	
T0539	フトン籠(パネル式)	15×120×60 用線4.0mm		m	隠岐	3,150		①	
TSMN1270	フトン籠(パネル式)	10×120×40 用線3.2mm		m	本土	31-04		—	
TSMN1270	フトン籠(パネル式)	10×120×40 用線3.2mm		m	隠岐	2,910		①	
TSMN1271	フトン籠(パネル式)	10×120×40 用線4.0mm		m	本土	31-04		—	
TSMN1271	フトン籠(パネル式)	10×120×40 用線4.0mm		m	隠岐	3,690		①	

コード	名称	規格1	規格2	単位	単価地区	単価	注釈	海上輸送費	摘要
T0760	遠心力鉄筋コンクリート管(JISA5372)	外圧管,B形1種,呼び径150,長さ2,000		本	本土	31-04		—	
T0760	遠心力鉄筋コンクリート管(JISA5372)	外圧管,B形1種,呼び径150,長さ2,000		本	隠岐	5,090		①	
T0761	遠心力鉄筋コンクリート管(JISA5372)	外圧管,B形1種,呼び径200,長さ2,000		本	本土	31-04		—	
T0761	遠心力鉄筋コンクリート管(JISA5372)	外圧管,B形1種,呼び径200,長さ2,000		本	隠岐	6,080		①	
T0762	遠心力鉄筋コンクリート管(JISA5372)	外圧管,B形1種,呼び径250,長さ2,000		本	本土	31-04		—	
T0762	遠心力鉄筋コンクリート管(JISA5372)	外圧管,B形1種,呼び径250,長さ2,000		本	隠岐	7,550		①	
T0763	遠心力鉄筋コンクリート管(JISA5372)	外圧管,B形1種,呼び径300,長さ2,000		本	本土	31-04		—	
T0763	遠心力鉄筋コンクリート管(JISA5372)	外圧管,B形1種,呼び径300,長さ2,000		本	隠岐	9,150		①	
T0764	遠心力鉄筋コンクリート管(JISA5372)	外圧管,B形1種,呼び径350,長さ2,000		本	本土	31-04		—	
T0764	遠心力鉄筋コンクリート管(JISA5372)	外圧管,B形1種,呼び径350,長さ2,000		本	隠岐	11,300		①	
T0765	遠心力鉄筋コンクリート管(JISA5372)	外圧管,B形1種,呼び径400,長さ2,430		本	本土	31-04		—	
T0765	遠心力鉄筋コンクリート管(JISA5372)	外圧管,B形1種,呼び径400,長さ2,430		本	隠岐	17,200		①	
T0766	遠心力鉄筋コンクリート管(JISA5372)	外圧管,B形1種,呼び径450,長さ2,430		本	本土	31-04		—	
T0766	遠心力鉄筋コンクリート管(JISA5372)	外圧管,B形1種,呼び径450,長さ2,430		本	隠岐	20,600		①	
T0767	遠心力鉄筋コンクリート管(JISA5372)	外圧管,B形1種,呼び径500,長さ2,430		本	本土	31-04		—	
T0767	遠心力鉄筋コンクリート管(JISA5372)	外圧管,B形1種,呼び径500,長さ2,430		本	隠岐	25,000		①	
T0768	遠心力鉄筋コンクリート管(JISA5372)	外圧管,B形1種,呼び径600,長さ2,430		本	本土	31-04		—	
T0768	遠心力鉄筋コンクリート管(JISA5372)	外圧管,B形1種,呼び径600,長さ2,430		本	隠岐	35,600		①	
T0769	遠心力鉄筋コンクリート管(JISA5372)	外圧管,B形1種,呼び径700,長さ2,430		本	本土	31-04		—	
T0769	遠心力鉄筋コンクリート管(JISA5372)	外圧管,B形1種,呼び径700,長さ2,430		本	隠岐	47,900		①	
T0770	遠心力鉄筋コンクリート管(JISA5372)	外圧管,B形1種,呼び径800,長さ2,430		本	本土	31-04		—	
T0770	遠心力鉄筋コンクリート管(JISA5372)	外圧管,B形1種,呼び径800,長さ2,430		本	隠岐	61,200		①	
T0771	遠心力鉄筋コンクリート管(JISA5372)	外圧管,B形1種,呼び径900,長さ2,430		本	本土	31-04		—	
T0771	遠心力鉄筋コンクリート管(JISA5372)	外圧管,B形1種,呼び径900,長さ2,430		本	隠岐	78,800		①	
T0772	遠心力鉄筋コンクリート管(JISA5372)	外圧管,B形1種,呼び径1,000,長さ2,430		本	本土	31-04		—	
T0772	遠心力鉄筋コンクリート管(JISA5372)	外圧管,B形1種,呼び径1,000,長さ2,430		本	隠岐	95,800		①	
T0773	遠心力鉄筋コンクリート管(JISA5372)	外圧管,B形1種,呼び径1,100,長さ2,430		本	本土	31-04		—	
T0773	遠心力鉄筋コンクリート管(JISA5372)	外圧管,B形1種,呼び径1,100,長さ2,430		本	隠岐	115,000		①	
T0774	遠心力鉄筋コンクリート管(JISA5372)	外圧管,B形1種,呼び径1,200,長さ2,430		本	本土	31-04		—	
T0774	遠心力鉄筋コンクリート管(JISA5372)	外圧管,B形1種,呼び径1,200,長さ2,430		本	隠岐	134,000		①	
T0775	遠心力鉄筋コンクリート管(JISA5372)	外圧管,B形1種,呼び径1,350,長さ2,430		本	本土	31-04		—	
T0775	遠心力鉄筋コンクリート管(JISA5372)	外圧管,B形1種,呼び径1,350,長さ2,430		本	隠岐	165,000		①	

1-2-13 遠心力鉄筋コンクリート管(ヒューム管)

令和 元年6月1日適用 213

コード	名称	規格1	規格2	単位	単価地区	単価	注釈	海上輸送費	摘要
T0780	遠心力鉄筋コンクリート管(JISA5372)	外圧管,B形2種,呼び径150,長さ2,000		本	本土	31-04		-	
T0780	遠心力鉄筋コンクリート管(JISA5372)	外圧管,B形2種,呼び径150,長さ2,000		本	隠岐	6,080		①	
T0781	遠心力鉄筋コンクリート管(JISA5372)	外圧管,B形2種,呼び径200,長さ2,000		本	本土	31-04		-	
T0781	遠心力鉄筋コンクリート管(JISA5372)	外圧管,B形2種,呼び径200,長さ2,000		本	隠岐	7,150		①	
T0782	遠心力鉄筋コンクリート管(JISA5372)	外圧管,B形2種,呼び径250,長さ2,000		本	本土	31-04		-	
T0782	遠心力鉄筋コンクリート管(JISA5372)	外圧管,B形2種,呼び径250,長さ2,000		本	隠岐	8,770		①	
T0783	遠心力鉄筋コンクリート管(JISA5372)	外圧管,B形2種,呼び径300,長さ2,000		本	本土	31-04		-	
T0783	遠心力鉄筋コンクリート管(JISA5372)	外圧管,B形2種,呼び径300,長さ2,000		本	隠岐	10,700		①	
T0784	遠心力鉄筋コンクリート管(JISA5372)	外圧管,B形2種,呼び径350,長さ2,000		本	本土	31-04		-	
T0784	遠心力鉄筋コンクリート管(JISA5372)	外圧管,B形2種,呼び径350,長さ2,000		本	隠岐	12,900		①	
T0785	遠心力鉄筋コンクリート管(JISA5372)	外圧管,B形2種,呼び径400,長さ2,430		本	本土	31-04		-	
T0785	遠心力鉄筋コンクリート管(JISA5372)	外圧管,B形2種,呼び径400,長さ2,430		本	隠岐	19,600		①	
T0786	遠心力鉄筋コンクリート管(JISA5372)	外圧管,B形2種,呼び径450,長さ2,430		本	本土	31-04		-	
T0786	遠心力鉄筋コンクリート管(JISA5372)	外圧管,B形2種,呼び径450,長さ2,430		本	隠岐	23,700		①	
T0787	遠心力鉄筋コンクリート管(JISA5372)	外圧管,B形2種,呼び径500,長さ2,430		本	本土	31-04		-	
T0787	遠心力鉄筋コンクリート管(JISA5372)	外圧管,B形2種,呼び径500,長さ2,430		本	隠岐	28,300		①	
T0788	遠心力鉄筋コンクリート管(JISA5372)	外圧管,B形2種,呼び径600,長さ2,430		本	本土	31-04		-	
T0788	遠心力鉄筋コンクリート管(JISA5372)	外圧管,B形2種,呼び径600,長さ2,430		本	隠岐	40,100		①	
T0789	遠心力鉄筋コンクリート管(JISA5372)	外圧管,B形2種,呼び径700,長さ2,430		本	本土	31-04		-	
T0789	遠心力鉄筋コンクリート管(JISA5372)	外圧管,B形2種,呼び径700,長さ2,430		本	隠岐	53,900		①	
T0790	遠心力鉄筋コンクリート管(JISA5372)	外圧管,B形2種,呼び径800,長さ2,430		本	本土	31-04		-	
T0790	遠心力鉄筋コンクリート管(JISA5372)	外圧管,B形2種,呼び径800,長さ2,430		本	隠岐	68,900		①	
T0791	遠心力鉄筋コンクリート管(JISA5372)	外圧管,B形2種,呼び径900,長さ2,430		本	本土	31-04		-	
T0791	遠心力鉄筋コンクリート管(JISA5372)	外圧管,B形2種,呼び径900,長さ2,430		本	隠岐	89,100		①	
T0792	遠心力鉄筋コンクリート管(JISA5372)	外圧管,B形2種,呼び径1,000,長さ2,430		本	本土	31-04		-	
T0792	遠心力鉄筋コンクリート管(JISA5372)	外圧管,B形2種,呼び径1,000,長さ2,430		本	隠岐	108,000		①	
T0793	遠心力鉄筋コンクリート管(JISA5372)	外圧管,B形2種,呼び径1,100,長さ2,430		本	本土	31-04		-	
T0793	遠心力鉄筋コンクリート管(JISA5372)	外圧管,B形2種,呼び径1,100,長さ2,430		本	隠岐	127,000		①	
T0794	遠心力鉄筋コンクリート管(JISA5372)	外圧管,B形2種,呼び径1,200,長さ2,430		本	本土	31-04		-	
T0794	遠心力鉄筋コンクリート管(JISA5372)	外圧管,B形2種,呼び径1,200,長さ2,430		本	隠岐	150,000		①	
T0795	遠心力鉄筋コンクリート管(JISA5372)	外圧管,B形2種,呼び径1,350,長さ2,430		本	本土	31-04		-	
T0795	遠心力鉄筋コンクリート管(JISA5372)	外圧管,B形2種,呼び径1,350,長さ2,430		本	隠岐	184,000		①	

1-2-14 鉄筋コンクリートU形

令和元年6月1日適用 214

コード	名称	規格1	規格2	単位	単価地区	単価	注釈	海上輸送費	摘要
T0681	鉄筋コンクリートU形(JISA5372)150	150×150×600		本	本土	31-04		—	
T0681	鉄筋コンクリートU形(JISA5372)150	150×150×600		本	隠岐	966		①	
T0682	鉄筋コンクリートU形(JISA5372)180	180×180×600		本	本土	31-04		—	
T0682	鉄筋コンクリートU形(JISA5372)180	180×180×600		本	隠岐	1,280		①	
T0683	鉄筋コンクリートU形(JISA5372)240	240×240×600		本	本土	31-04		—	
T0683	鉄筋コンクリートU形(JISA5372)240	240×240×600		本	隠岐	1,880		①	
T0684	鉄筋コンクリートU形(JISA5372)300A	300×240×600		本	本土	31-04		—	
T0684	鉄筋コンクリートU形(JISA5372)300A	300×240×600		本	隠岐	2,180		①	
T0685	鉄筋コンクリートU形(JISA5372)300B	300×300×600		本	本土	31-04		—	
T0685	鉄筋コンクリートU形(JISA5372)300B	300×300×600		本	隠岐	2,400		①	
T2160143	鉄筋コンクリートU形(JISA5372)300C	300×360×600		本	本土	31-04		—	
T2160143	鉄筋コンクリートU形(JISA5372)300C	300×360×600		本	隠岐	2,890		①	
T2160145	鉄筋コンクリートU形(JISA5372)360A	360×300×600		本	本土	31-04		—	
T2160145	鉄筋コンクリートU形(JISA5372)360A	360×300×600		本	隠岐	2,840		①	
T0688	鉄筋コンクリートU形(JISA5372)360B	360×360×600		本	本土	31-04		—	
T0688	鉄筋コンクリートU形(JISA5372)360B	360×360×600		本	隠岐	3,120		①	
T0689	鉄筋コンクリートU形(JISA5372)450	450×450×600		本	本土	31-04		—	
T0689	鉄筋コンクリートU形(JISA5372)450	450×450×600		本	隠岐	4,290		①	
T2160001	鉄筋コンクリートU形(JISA5372)600	600×600×600		本	本土	31-04		—	
T2160001	鉄筋コンクリートU形(JISA5372)600	600×600×600		本	隠岐	6,820		①	

コード	名称	規格1	規格2	単位	単価地区	単価	注釈	海上輸送費	摘要
T2160147	1種普通ふた(JISA5372)150	210×35×600		枚	本土	31-04		—	
T2160147	1種普通ふた(JISA5372)150	210×35×600		枚	隠岐	510		①	
T2160149	1種普通ふた(JISA5372)180	250×40×600		枚	本土	31-04		—	
T2160149	1種普通ふた(JISA5372)180	250×40×600		枚	隠岐	666		①	
T0991	1種普通ふた(JISA5372)240	330×45×600		枚	本土	31-04		—	
T0991	1種普通ふた(JISA5372)240	330×45×600		枚	隠岐	940		①	
T0992	1種普通ふた(JISA5372)300	400×60×600		枚	本土	31-04		—	
T0992	1種普通ふた(JISA5372)300	400×60×600		枚	隠岐	1,400		①	
T0993	1種普通ふた(JISA5372)360	460×65×600		枚	本土	31-04		—	
T0993	1種普通ふた(JISA5372)360	460×65×600		枚	隠岐	1,640		①	
T0994	1種普通ふた(JISA5372)450	560×70×600		枚	本土	31-04		—	
T0994	1種普通ふた(JISA5372)450	560×70×600		枚	隠岐	2,040		①	
T0995	1種普通ふた(JISA5372)600	740×75×600		枚	本土	31-04		—	
T0995	1種普通ふた(JISA5372)600	740×75×600		枚	隠岐	2,590		①	
T2160151	2種普通ふた(JISA5372)150	210×90×600		枚	本土	31-04		—	
T2160151	2種普通ふた(JISA5372)150	210×90×600		枚	隠岐	1,170		①	
T2160153	2種普通ふた(JISA5372)180	250×90×600		枚	本土	31-04		—	
T2160153	2種普通ふた(JISA5372)180	250×90×600		枚	隠岐	1,370		①	
T0996	2種普通ふた(JISA5372)240	330×100×600		枚	本土	31-04		—	
T0996	2種普通ふた(JISA5372)240	330×100×600		枚	隠岐	1,920		①	
T0997	2種普通ふた(JISA5372)300	400×100×600		枚	本土	31-04		—	
T0997	2種普通ふた(JISA5372)300	400×100×600		枚	隠岐	2,210		①	
T0998	2種普通ふた(JISA5372)360	460×100×600		枚	本土	31-04		—	
T0998	2種普通ふた(JISA5372)360	460×100×600		枚	隠岐	2,560		①	
T0999	2種普通ふた(JISA5372)450	560×120×600		枚	本土	31-04		—	
T0999	2種普通ふた(JISA5372)450	560×120×600		枚	隠岐	3,290		①	
T1000	2種普通ふた(JISA5372)600	740×150×600		枚	本土	31-04		—	
T1000	2種普通ふた(JISA5372)600	740×150×600		枚	隠岐	5,410		①	

コード	名称	規格1	規格2	単位	単価地区	単価	注釈	海上輸送費	摘要
TSMN2288	道路用鉄筋コンクリート側溝 新JIS	A型1種 250×500mm		本	本土	1,770		—	
TSMN2288	道路用鉄筋コンクリート側溝 新JIS	A型1種 250×500mm		本	隠岐	2,410		①	
TSMN2289	道路用鉄筋コンクリート側溝 新JIS	A型1種 300A×500mm		本	本土	2,060		—	
TSMN2289	道路用鉄筋コンクリート側溝 新JIS	A型1種 300A×500mm		本	隠岐	2,840		①	
T0950	落ちふた式U形側溝(JISA5372)1種250	250*250*2,000		本	本土	31-04		—	
T0950	落ちふた式U形側溝(JISA5372)1種250	250*250*2,000		本	隠岐	9,080		①	
T0951	落ちふた式U形側溝(JISA5372)1種300A	300*300*2,000		本	本土	31-04		—	
T0951	落ちふた式U形側溝(JISA5372)1種300A	300*300*2,000		本	隠岐	10,600		①	
T0952	落ちふた式U形側溝(JISA5372)1種300B	300*400*2,000		本	本土	31-04		—	
T0952	落ちふた式U形側溝(JISA5372)1種300B	300*400*2,000		本	隠岐	12,800		①	
T0953	落ちふた式U形側溝(JISA5372)1種300C	300*500*2,000		本	本土	31-04		—	
T0953	落ちふた式U形側溝(JISA5372)1種300C	300*500*2,000		本	隠岐	15,100		①	
T0954	落ちふた式U形側溝(JISA5372)1種400A	400*400*2,000		本	本土	31-04		—	
T0954	落ちふた式U形側溝(JISA5372)1種400A	400*400*2,000		本	隠岐	14,400		①	
T0955	落ちふた式U形側溝(JISA5372)1種400B	400*500*2,000		本	本土	31-04		—	
T0955	落ちふた式U形側溝(JISA5372)1種400B	400*500*2,000		本	隠岐	16,300		①	
T0956	落ちふた式U形側溝(JISA5372)1種500A	500*500*2,000		本	本土	31-04		—	
T0956	落ちふた式U形側溝(JISA5372)1種500A	500*500*2,000		本	隠岐	18,100		①	
T0957	落ちふた式U形側溝(JISA5372)1種500B	500*600*2,000		本	本土	31-04		—	
T0957	落ちふた式U形側溝(JISA5372)1種500B	500*600*2,000		本	隠岐	20,600		①	
TSMN2298	道路用鉄筋コンクリート側溝 新JIS	A型3種 300A×500mm		本	本土	2,620		—	
TSMN2298	道路用鉄筋コンクリート側溝 新JIS	A型3種 300A×500mm		本	隠岐	3,550		①	
T0971	落ちふた式U形側溝(JISA5372)3種250	250*250*2,000		本	本土	31-04		—	
T0971	落ちふた式U形側溝(JISA5372)3種250	250*250*2,000		本	隠岐	10,800		①	
T0972	落ちふた式U形側溝(JISA5372)3種300A	300*300*2,000		本	本土	31-04		—	
T0972	落ちふた式U形側溝(JISA5372)3種300A	300*300*2,000		本	隠岐	13,300		①	
T0973	落ちふた式U形側溝(JISA5372)3種300B	300*400*2,000		本	本土	31-04		—	
T0973	落ちふた式U形側溝(JISA5372)3種300B	300*400*2,000		本	隠岐	15,800		①	
T0974	落ちふた式U形側溝(JISA5372)3種300C	300*500*2,000		本	本土	31-04		—	
T0974	落ちふた式U形側溝(JISA5372)3種300C	300*500*2,000		本	隠岐	19,500		①	
T0975	落ちふた式U形側溝(JISA5372)3種400A	400*400*2,000		本	本土	31-04		—	
T0975	落ちふた式U形側溝(JISA5372)3種400A	400*400*2,000		本	隠岐	17,700		①	

コード	名称	規格1	規格2	単位	単価地区	単価	注釈	海上輸送費	摘要
T0976	落ちふた式U形側溝(JISA5372)3種400B	400*500*2,000		本	本土	31-04		-	
T0976	落ちふた式U形側溝(JISA5372)3種400B	400*500*2,000		本	隠岐	21,600		①	
T0977	落ちふた式U形側溝(JISA5372)3種500A	500*500*2,000		本	本土	31-04		-	
T0977	落ちふた式U形側溝(JISA5372)3種500A	500*500*2,000		本	隠岐	23,200		①	
T0978	落ちふた式U形側溝(JISA5372)3種500B	500*600*2,000		本	本土	31-04		-	
T0978	落ちふた式U形側溝(JISA5372)3種500B	500*600*2,000		本	隠岐	28,200		①	
TSMN2308	道路用鉄筋コンクリート側溝	B型1種 300A×495mm		本	本土	1,500		-	
TSMN2308	道路用鉄筋コンクリート側溝	B型1種 300A×495mm		本	隠岐	2,050		①	
TSMN2300	道路用鉄筋コンクリート側溝	B型1種 250×1, 995mm		本	本土	4,590		-	
TSMN2300	道路用鉄筋コンクリート側溝	B型1種 250×1, 995mm		本	隠岐	6,390		①	
TSMN2301	道路用鉄筋コンクリート側溝	B型1種 300A×1, 995mm		本	本土	5,470		-	
TSMN2301	道路用鉄筋コンクリート側溝	B型1種 300A×1, 995mm		本	隠岐	7,720		①	
TSMN2302	道路用鉄筋コンクリート側溝	B型1種 300B×1, 995mm		本	本土	6,970		-	
TSMN2302	道路用鉄筋コンクリート側溝	B型1種 300B×1, 995mm		本	隠岐	9,850		①	
TSMN2303	道路用鉄筋コンクリート側溝	B型1種 300C×1, 995mm		本	本土	8,520		-	
TSMN2303	道路用鉄筋コンクリート側溝	B型1種 300C×1, 995mm		本	隠岐	12,000		①	
TSMN2304	道路用鉄筋コンクリート側溝	B型1種 400A×1, 995mm		本	本土	7,640		-	
TSMN2304	道路用鉄筋コンクリート側溝	B型1種 400A×1, 995mm		本	隠岐	10,700		①	
TSMN2305	道路用鉄筋コンクリート側溝	B型1種 400B×1, 995mm		本	本土	9,170		-	
TSMN2305	道路用鉄筋コンクリート側溝	B型1種 400B×1, 995mm		本	隠岐	12,900		①	
TSMN2306	道路用鉄筋コンクリート側溝	B型1種 500A×1, 995mm		本	本土	9,830		-	
TSMN2306	道路用鉄筋コンクリート側溝	B型1種 500A×1, 995mm		本	隠岐	13,900		①	
TSMN2307	道路用鉄筋コンクリート側溝	B型1種 500B×1, 995mm		本	本土	11,600		-	
TSMN2307	道路用鉄筋コンクリート側溝	B型1種 500B×1, 995mm		本	隠岐	16,400		①	
TSMN2318	道路用鉄筋コンクリート側溝	B型3種 300A×495mm		本	本土	1,870		-	
TSMN2318	道路用鉄筋コンクリート側溝	B型3種 300A×495mm		本	隠岐	2,540		①	
TSMN2310	道路用鉄筋コンクリート側溝	B型3種 250×1, 995mm		本	本土	5,240		-	
TSMN2310	道路用鉄筋コンクリート側溝	B型3種 250×1, 995mm		本	隠岐	7,280		①	
TSMN2311	道路用鉄筋コンクリート側溝	B型3種 300A×1, 995mm		本	本土	6,810		-	
TSMN2311	道路用鉄筋コンクリート側溝	B型3種 300A×1, 995mm		本	隠岐	9,510		①	
TSMN2312	道路用鉄筋コンクリート側溝	B型3種 300B×1, 995mm		本	本土	8,180		-	
TSMN2312	道路用鉄筋コンクリート側溝	B型3種 300B×1, 995mm		本	隠岐	11,300		①	

1-2-16 道路用鉄筋コンクリート側溝

令和元年6月1日適用 218

コード	名称	規格1	規格2	単位	単価地区	単価	注釈	海上輸送費	摘要
TSMN2313	道路用鉄筋コンクリート側溝	B型3種 300C×1, 995mm		本	本土	10,300		—	
TSMN2313	道路用鉄筋コンクリート側溝	B型3種 300C×1, 995mm		本	隠岐	14,400		①	
TSMN2314	道路用鉄筋コンクリート側溝	B型3種 400A×1, 995mm		本	本土	9,140		—	
TSMN2314	道路用鉄筋コンクリート側溝	B型3種 400A×1, 995mm		本	隠岐	12,700		①	
TSMN2315	道路用鉄筋コンクリート側溝	B型3種 400B×1, 995mm		本	本土	11,300		—	
TSMN2315	道路用鉄筋コンクリート側溝	B型3種 400B×1, 995mm		本	隠岐	15,800		①	
TSMN2316	道路用鉄筋コンクリート側溝	B型3種 500A×1, 995mm		本	本土	12,200		—	
TSMN2316	道路用鉄筋コンクリート側溝	B型3種 500A×1, 995mm		本	隠岐	17,200		①	
TSMN2317	道路用鉄筋コンクリート側溝	B型3種 500B×1, 995mm		本	本土	15,200		—	
TSMN2317	道路用鉄筋コンクリート側溝	B型3種 500B×1, 995mm		本	隠岐	21,400		①	

コード	名称	規格1	規格2	単位	単価地区	単価	注釈	海上輸送費	摘要
T0967	落ちふた式U形側溝(JISA5372)1種ふた250	362*90*500		枚	本土	31-04		-	
T0967	落ちふた式U形側溝(JISA5372)1種ふた250	362*90*500		枚	隠岐	1,120		①	
T0968	落ちふた式U形側溝(JISA5372)1種ふた300	412*95*500		枚	本土	31-04		-	
T0968	落ちふた式U形側溝(JISA5372)1種ふた300	412*95*500		枚	隠岐	1,190		①	
T0969	落ちふた式U形側溝(JISA5372)1種ふた400	512*110*500		枚	本土	31-04		-	
T0969	落ちふた式U形側溝(JISA5372)1種ふた400	512*110*500		枚	隠岐	1,710		①	
T0970	落ちふた式U形側溝(JISA5372)1種ふた500	622*125*500		枚	本土	31-04		-	
T0970	落ちふた式U形側溝(JISA5372)1種ふた500	622*125*500		枚	隠岐	2,130		①	
T0987	落ちふた式U形側溝(JISA5372)3種ふた250	362*90*500		枚	本土	31-04		-	
T0987	落ちふた式U形側溝(JISA5372)3種ふた250	362*90*500		枚	隠岐	1,380		①	
T0988	落ちふた式U形側溝(JISA5372)3種ふた300	412*95*500		枚	本土	31-04		-	
T0988	落ちふた式U形側溝(JISA5372)3種ふた300	412*95*500		枚	隠岐	1,710		①	
T0989	落ちふた式U形側溝(JISA5372)3種ふた400	512*110*500		枚	本土	31-04		-	
T0989	落ちふた式U形側溝(JISA5372)3種ふた400	512*110*500		枚	隠岐	2,290		①	
T0990	落ちふた式U形側溝(JISA5372)3種ふた500	622*125*500		枚	本土	31-04		-	
T0990	落ちふた式U形側溝(JISA5372)3種ふた500	622*125*500		枚	隠岐	2,850		①	

コード	名称	規格1	規格2	単位	単価地区	単価	注釈	海上輸送費	摘要
TSMN2820	ます蓋	GC-B400-L600 2枚		組	本土	14,300		-	
TSMN2820	ます蓋	GC-B400-L600 2枚		組	隠岐	15,200		①	
TSMN2821	ます蓋	GC-B400-L800 2枚		組	本土	15,400		-	
TSMN2821	ます蓋	GC-B400-L800 2枚		組	隠岐	16,500		①	
TSMN2822	ます蓋	GC-B500-L500 2枚		組	本土	14,400		-	
TSMN2822	ます蓋	GC-B500-L500 2枚		組	隠岐	15,300		①	
TSMN2823	ます蓋	GC-B500-L800 2枚		組	本土	17,000		-	
TSMN2823	ます蓋	GC-B500-L800 2枚		組	隠岐	18,300		①	
TSMN2824	ます蓋	GC-B600-L800 2枚		組	本土	18,700		-	
TSMN2824	ます蓋	GC-B600-L800 2枚		組	隠岐	20,200		①	
TSMN2825	ます蓋	GC-B700-L700 2枚		組	本土	19,400		-	
TSMN2825	ます蓋	GC-B700-L700 2枚		組	隠岐	21,000		①	
TSMN2826	ます蓋	GC-B800-L800 2枚		組	本土	23,000		-	
TSMN2826	ます蓋	GC-B800-L800 2枚		組	隠岐	25,000		①	
TSMN2827	ます蓋	GC-B900-L900 2枚		組	本土	27,200		-	
TSMN2827	ます蓋	GC-B900-L900 2枚		組	隠岐	29,600		①	
TSMN2828	ます蓋	GC-B1000-L1000 2枚		組	本土	30,400		-	
TSMN2828	ます蓋	GC-B1000-L1000 2枚		組	隠岐	33,300		①	

コード	名称	規格1	規格2	単位	単価地区	単価	注釈	海上輸送費	摘要
TSMN2952	鉄筋コンクリート製側溝蓋	C1-B300(歩道用)		枚	本土	1,650	1	—	歩道用
TSMN2952	鉄筋コンクリート製側溝蓋	C1-B300(歩道用)		枚	隠岐	2,120	1	①	歩道用
TSMN2953	鉄筋コンクリート製側溝蓋	C1-B400(歩道用)		枚	本土	2,020	1	—	歩道用
TSMN2953	鉄筋コンクリート製側溝蓋	C1-B400(歩道用)		枚	隠岐	2,610	1	①	歩道用
TSMN2954	鉄筋コンクリート製側溝蓋	C1-B500(歩道用)		枚	本土	2,050	1	—	歩道用
TSMN2954	鉄筋コンクリート製側溝蓋	C1-B500(歩道用)		枚	隠岐	2,730	1	①	歩道用
TSMN2955	鉄筋コンクリート製側溝蓋	C1-B600(歩道用)		枚	本土	2,350	1	—	歩道用
TSMN2955	鉄筋コンクリート製側溝蓋	C1-B600(歩道用)		枚	隠岐	3,160	1	①	歩道用
TSMN2956	鉄筋コンクリート製側溝蓋	C1-B700(歩道用)		枚	本土	2,620	1	—	歩道用
TSMN2956	鉄筋コンクリート製側溝蓋	C1-B700(歩道用)		枚	隠岐	3,540	1	①	歩道用
TSMN2957	鉄筋コンクリート製側溝蓋	C2-B300(車道用)		枚	本土	1,780	1	—	T-20
TSMN2957	鉄筋コンクリート製側溝蓋	C2-B300(車道用)		枚	隠岐	2,300	1	①	T-20
TSMN2958	鉄筋コンクリート製側溝蓋	C2-B400(車道用)		枚	本土	2,310	1	—	T-20
TSMN2958	鉄筋コンクリート製側溝蓋	C2-B400(車道用)		枚	隠岐	3,010	1	①	T-20
TSMN2959	鉄筋コンクリート製側溝蓋	C2-B500(車道用)		枚	本土	2,620	1	—	T-20
TSMN2959	鉄筋コンクリート製側溝蓋	C2-B500(車道用)		枚	隠岐	3,520	1	①	T-20
TSMN2920	鉄筋コンクリート製側溝蓋	C3-B300(T-20)		枚	本土	2,210	2	—	T-20
TSMN2920	鉄筋コンクリート製側溝蓋	C3-B300(T-20)		枚	隠岐	2,820	2	①	T-20
TSMN2921	鉄筋コンクリート製側溝蓋	C3-B400(T-20)		枚	本土	2,500	2	—	T-20
TSMN2921	鉄筋コンクリート製側溝蓋	C3-B400(T-20)		枚	隠岐	3,260	2	①	T-20
TSMN2922	鉄筋コンクリート製側溝蓋	C3-B500(T-20)		枚	本土	3,250	2	—	T-20
TSMN2922	鉄筋コンクリート製側溝蓋	C3-B500(T-20)		枚	隠岐	4,310	2	①	T-20
TSMN2930	鉄筋コンクリート製側溝蓋	C7-B300(歩道用)		枚	本土	1,700	2	—	歩道用
TSMN2930	鉄筋コンクリート製側溝蓋	C7-B300(歩道用)		枚	隠岐	2,170	2	①	歩道用
TSMN2931	鉄筋コンクリート製側溝蓋	C7-B400(歩道用)		枚	本土	2,030	2	—	歩道用
TSMN2931	鉄筋コンクリート製側溝蓋	C7-B400(歩道用)		枚	隠岐	2,610	2	①	歩道用
TSMN2932	鉄筋コンクリート製側溝蓋	C7-B500(歩道用)		枚	本土	2,390	2	—	歩道用
TSMN2932	鉄筋コンクリート製側溝蓋	C7-B500(歩道用)		枚	隠岐	3,210	2	①	歩道用
TSMN2950	鉄筋コンクリート製側溝蓋	300A(T-4)		枚	本土	31-04	3	—	T-4
TSMN2950	鉄筋コンクリート製側溝蓋	300A(T-4)		枚	隠岐	1,390	3	①	T-4
TSMN2951	鉄筋コンクリート製側溝蓋	300B(T-14)		枚	本土	31-04	3	—	T-14
TSMN2951	鉄筋コンクリート製側溝蓋	300B(T-14)		枚	隠岐	2,180	3	①	T-14

1.建設省土木構造物標準設計(昭和61年2月)による。

2.建設省土木構造物標準設計(旧版)による。

3.島根県規格による。

1-2-19 鉄筋コンクリート側溝蓋

令和元年6月1日適用 222

コード	名称	規格1	規格2	単位	単価地区	単価	注釈	海上輸送費	摘要
TSMN2940	鉄筋コンクリート製側溝蓋	300C(T-20)		枚	本土	1,940	3	-	T-20
TSMN2940	鉄筋コンクリート製側溝蓋	300C(T-20)		枚	隠岐	2,470	3	①	T-20
TSMN2941	鉄筋コンクリート製側溝蓋	400(T-20)		枚	本土	2,540	3	-	T-20
TSMN2941	鉄筋コンクリート製側溝蓋	400(T-20)		枚	隠岐	3,300	3	①	T-20
TSMN2942	鉄筋コンクリート製側溝蓋	500(T-20)		枚	本土	3,290	3	-	T-20
TSMN2942	鉄筋コンクリート製側溝蓋	500(T-20)		枚	隠岐	4,350	3	①	T-20

- 1.建設省土木構造物標準設計(昭和61年2月)による。
- 2.建設省土木構造物標準設計(旧版)による。
- 3.島根県規格による。

コード	名称	規格1	規格2	単位	単価地区	単価	注釈	海上輸送費	摘要
TSMN1800	鋼製溝蓋(受枠付)	溝幅300mm用 T-20		組	本土	31-04		—	
TSMN1800	鋼製溝蓋(受枠付)	溝幅300mm用 T-20		組	隠岐	16,100		①	
TSMN1801	鋼製溝蓋(受枠付)	溝幅300mm用 T-14		組	本土	31-04		—	
TSMN1801	鋼製溝蓋(受枠付)	溝幅300mm用 T-14		組	隠岐	13,300		①	
TSMN1802	鋼製溝蓋(受枠付)	溝幅300mm用 T-6		組	本土	31-04		—	
TSMN1802	鋼製溝蓋(受枠付)	溝幅300mm用 T-6		組	隠岐	12,000		①	
TSMN1803	鋼製溝蓋(受枠付)	溝幅300mm用 T-2		組	本土	31-04		—	
TSMN1803	鋼製溝蓋(受枠付)	溝幅300mm用 T-2		組	隠岐	9,750		①	
TSMN1820	鋼製樹蓋(グレーチング・圧接型)	B500×L500用 T-20(受枠付)		組	本土	31-04		—	110° 開閉
TSMN1820	鋼製樹蓋(グレーチング・圧接型)	B500×L500用 T-20(受枠付)		組	隠岐	15,100		①	110° 開閉
TSMN1821	鋼製樹蓋(グレーチング・圧接型)	B500×L600用 T-20(受枠付)		組	本土	31-04		—	110° 開閉
TSMN1821	鋼製樹蓋(グレーチング・圧接型)	B500×L600用 T-20(受枠付)		組	隠岐	18,800		①	110° 開閉
TSMN1822	鋼製樹蓋(グレーチング・圧接型)	B500×L700用 T-20(受枠付)		組	本土	31-04		—	110° 開閉
TSMN1822	鋼製樹蓋(グレーチング・圧接型)	B500×L700用 T-20(受枠付)		組	隠岐	23,200		①	110° 開閉
TSMN1825	鋼製樹蓋(グレーチング・圧接型)	B500×L500用 T-14(受枠付)		組	本土	31-04		—	110° 開閉
TSMN1825	鋼製樹蓋(グレーチング・圧接型)	B500×L500用 T-14(受枠付)		組	隠岐	13,900		①	110° 開閉
TSMN1826	鋼製樹蓋(グレーチング・圧接型)	B500×L600用 T-14(受枠付)		組	本土	31-04		—	110° 開閉
TSMN1826	鋼製樹蓋(グレーチング・圧接型)	B500×L600用 T-14(受枠付)		組	隠岐	16,800		①	110° 開閉
TSMN1827	鋼製樹蓋(グレーチング・圧接型)	B500×L700用 T-14(受枠付)		組	本土	31-04		—	110° 開閉
TSMN1827	鋼製樹蓋(グレーチング・圧接型)	B500×L700用 T-14(受枠付)		組	隠岐	20,300		①	110° 開閉

コード	名称	規格1	規格2	単位	単価地区	単価	注釈	海上輸送費	摘要
T2160045	自由勾配側溝_ふた2枚掛製品_側溝本体	300*300*2000		本	本土	31-04		-	
T2160045	自由勾配側溝_ふた2枚掛製品_側溝本体	300*300*2000		本	隠岐	12,800		①	
T2160047	自由勾配側溝_ふた2枚掛製品_側溝本体	300*400*2000		本	本土	31-04		-	
T2160047	自由勾配側溝_ふた2枚掛製品_側溝本体	300*400*2000		本	隠岐	15,700		①	
T2160049	自由勾配側溝_ふた2枚掛製品_側溝本体	300*500*2000		本	本土	31-04		-	
T2160049	自由勾配側溝_ふた2枚掛製品_側溝本体	300*500*2000		本	隠岐	17,800		①	
T2160051	自由勾配側溝_ふた2枚掛製品_側溝本体	300*600*2000		本	本土	31-04		-	
T2160051	自由勾配側溝_ふた2枚掛製品_側溝本体	300*600*2000		本	隠岐	22,300		①	
T2160053	自由勾配側溝_ふた2枚掛製品_側溝本体	300*700*2000		本	本土	31-04		-	
T2160053	自由勾配側溝_ふた2枚掛製品_側溝本体	300*700*2000		本	隠岐	24,600		①	
T2160055	自由勾配側溝_ふた2枚掛製品_側溝本体	300*800*2000		本	本土	31-04		-	
T2160055	自由勾配側溝_ふた2枚掛製品_側溝本体	300*800*2000		本	隠岐	30,100		①	
	自由勾配側溝_ふた2枚掛製品_側溝本体	300*900*2000		本	本土	31-04		-	
	自由勾配側溝_ふた2枚掛製品_側溝本体	300*900*2000		本	隠岐	33,900		①	
	自由勾配側溝_ふた2枚掛製品_側溝本体	300*1000*2000		本	本土	31-04		-	
	自由勾配側溝_ふた2枚掛製品_側溝本体	300*1000*2000		本	隠岐	40,800		①	
	自由勾配側溝_ふた2枚掛製品_側溝本体	300*1100*2000		本	本土	34,300		-	
	自由勾配側溝_ふた2枚掛製品_側溝本体	300*1100*2000		本	隠岐	44,000		①	
T2160057	自由勾配側溝_ふた2枚掛製品_側溝本体	400*400*2000		本	本土	31-04		-	
T2160057	自由勾配側溝_ふた2枚掛製品_側溝本体	400*400*2000		本	隠岐	18,400		①	
T2160059	自由勾配側溝_ふた2枚掛製品_側溝本体	400*500*2000		本	本土	31-04		-	
T2160059	自由勾配側溝_ふた2枚掛製品_側溝本体	400*500*2000		本	隠岐	21,700		①	
T2160061	自由勾配側溝_ふた2枚掛製品_側溝本体	400*600*2000		本	本土	31-04		-	
T2160061	自由勾配側溝_ふた2枚掛製品_側溝本体	400*600*2000		本	隠岐	24,100		①	
T2160063	自由勾配側溝_ふた2枚掛製品_側溝本体	400*700*2000		本	本土	31-04		-	
T2160063	自由勾配側溝_ふた2枚掛製品_側溝本体	400*700*2000		本	隠岐	29,100		①	
T2160065	自由勾配側溝_ふた2枚掛製品_側溝本体	400*800*2000		本	本土	31-04		-	
T2160065	自由勾配側溝_ふた2枚掛製品_側溝本体	400*800*2000		本	隠岐	31,800		①	
T2160067	自由勾配側溝_ふた2枚掛製品_側溝本体	400*900*2000		本	本土	31-04		-	
T2160067	自由勾配側溝_ふた2枚掛製品_側溝本体	400*900*2000		本	隠岐	38,100		①	
	自由勾配側溝_ふた2枚掛製品_側溝本体	400*1000*2000		本	本土	31-04		-	
	自由勾配側溝_ふた2枚掛製品_側溝本体	400*1000*2000		本	隠岐	44,000		①	

コード	名称	規格1	規格2	単位	単価地区	単価	注釈	海上輸送費	摘要
	自由勾配側溝_ふた2枚掛製品_側溝本体	400*1100*2000		本	本土	41,200		-	
	自由勾配側溝_ふた2枚掛製品_側溝本体	400*1100*2000		本	隠岐	52,000		①	
	自由勾配側溝_ふた2枚掛製品_側溝本体	400*1200*2000		本	本土	44,200		-	
	自由勾配側溝_ふた2枚掛製品_側溝本体	400*1200*2000		本	隠岐	55,700		①	
T2160069	自由勾配側溝_ふた2枚掛製品_側溝本体	500*500*2000		本	本土	31-04		-	
T2160069	自由勾配側溝_ふた2枚掛製品_側溝本体	500*500*2000		本	隠岐	26,600		①	
T2160071	自由勾配側溝_ふた2枚掛製品_側溝本体	500*600*2000		本	本土	31-04		-	
T2160071	自由勾配側溝_ふた2枚掛製品_側溝本体	500*600*2000		本	隠岐	31,100		①	
T2160073	自由勾配側溝_ふた2枚掛製品_側溝本体	500*700*2000		本	本土	31-04		-	
T2160073	自由勾配側溝_ふた2枚掛製品_側溝本体	500*700*2000		本	隠岐	33,900		①	
T2160075	自由勾配側溝_ふた2枚掛製品_側溝本体	500*800*2000		本	本土	31-04		-	
T2160075	自由勾配側溝_ふた2枚掛製品_側溝本体	500*800*2000		本	隠岐	36,900		①	
T2160077	自由勾配側溝_ふた2枚掛製品_側溝本体	500*900*2000		本	本土	31-04		-	
T2160077	自由勾配側溝_ふた2枚掛製品_側溝本体	500*900*2000		本	隠岐	45,500		①	
T2160079	自由勾配側溝_ふた2枚掛製品_側溝本体	500*1000*2000		本	本土	31-04		-	
T2160079	自由勾配側溝_ふた2枚掛製品_側溝本体	500*1000*2000		本	隠岐	48,900		①	
	自由勾配側溝_ふた2枚掛製品_側溝本体	500*1100*2000		本	本土	41,700		-	
	自由勾配側溝_ふた2枚掛製品_側溝本体	500*1100*2000		本	隠岐	53,600		①	
	自由勾配側溝_ふた2枚掛製品_側溝本体	500*1200*2000		本	本土	51,200		-	
	自由勾配側溝_ふた2枚掛製品_側溝本体	500*1200*2000		本	隠岐	63,900		①	
	自由勾配側溝_ふた2枚掛製品_側溝本体	500*1300*2000		本	本土	54,700		-	
	自由勾配側溝_ふた2枚掛製品_側溝本体	500*1300*2000		本	隠岐	68,200		①	
	自由勾配側溝_ふた2枚掛製品_側溝本体	500*1400*2000		本	本土	57,900		-	
	自由勾配側溝_ふた2枚掛製品_側溝本体	500*1400*2000		本	隠岐	72,200		①	
T2160083	自由勾配側溝_ふた2枚掛製品_側溝本体	600*700*2000		本	本土	31-04		-	
T2160083	自由勾配側溝_ふた2枚掛製品_側溝本体	600*700*2000		本	隠岐	38,500		①	
T2160085	自由勾配側溝_ふた2枚掛製品_側溝本体	600*800*2000		本	本土	31-04		-	
T2160085	自由勾配側溝_ふた2枚掛製品_側溝本体	600*800*2000		本	隠岐	41,700		①	
T2160087	自由勾配側溝_ふた2枚掛製品_側溝本体	600*900*2000		本	本土	31-04		-	
T2160087	自由勾配側溝_ふた2枚掛製品_側溝本体	600*900*2000		本	隠岐	47,500		①	
T2160089	自由勾配側溝_ふた2枚掛製品_側溝本体	600*1000*2000		本	本土	31-04		-	
T2160089	自由勾配側溝_ふた2枚掛製品_側溝本体	600*1000*2000		本	隠岐	54,300		①	

コード	名称	規格1	規格2	単位	単価地区	単価	注釈	海上輸送費	摘要
T2160091	自由勾配側溝_ふた2枚掛製品_側溝本体	600*1100*2000		本	本土	46,300		-	
T2160091	自由勾配側溝_ふた2枚掛製品_側溝本体	600*1100*2000		本	隠岐	59,200		①	
T2160093	自由勾配側溝_ふた2枚掛製品_側溝本体	600*1200*2000		本	本土	52,700		-	
T2160093	自由勾配側溝_ふた2枚掛製品_側溝本体	600*1200*2000		本	隠岐	66,500		①	
	自由勾配側溝_ふた2枚掛製品_側溝本体	600*1300*2000		本	本土	56,300		-	
	自由勾配側溝_ふた2枚掛製品_側溝本体	600*1300*2000		本	隠岐	70,900		①	
	自由勾配側溝_ふた2枚掛製品_側溝本体	600*1400*2000		本	本土	59,700		-	
	自由勾配側溝_ふた2枚掛製品_側溝本体	600*1400*2000		本	隠岐	75,200		①	
	自由勾配側溝_ふた2枚掛製品_側溝本体	600*1500*2000		本	本土	67,600		-	
	自由勾配側溝_ふた2枚掛製品_側溝本体	600*1500*2000		本	隠岐	83,900		①	
	自由勾配側溝(蓋2枚掛)	300× 300 隅切用		個	本土	13,300		-	
	自由勾配側溝(蓋2枚掛)	300× 300 隅切用		個	隠岐	16,400		①	
	自由勾配側溝(蓋2枚掛)	300× 400 隅切用		個	本土	15,600		-	
	自由勾配側溝(蓋2枚掛)	300× 400 隅切用		個	隠岐	19,200		①	
	自由勾配側溝(蓋2枚掛)	300× 500 隅切用		個	本土	17,800		-	
	自由勾配側溝(蓋2枚掛)	300× 500 隅切用		個	隠岐	21,800		①	
	自由勾配側溝(蓋2枚掛)	300× 600 隅切用		個	本土	20,000		-	
	自由勾配側溝(蓋2枚掛)	300× 600 隅切用		個	隠岐	24,500		①	
	自由勾配側溝(蓋2枚掛)	300× 700 隅切用		個	本土	22,500		-	
	自由勾配側溝(蓋2枚掛)	300× 700 隅切用		個	隠岐	27,500		①	
	自由勾配側溝(蓋2枚掛)	300× 800 隅切用		個	本土	28,400		-	
	自由勾配側溝(蓋2枚掛)	300× 800 隅切用		個	隠岐	35,000		①	
	自由勾配側溝(蓋2枚掛)	400× 400 隅切用		個	本土	18,500		-	
	自由勾配側溝(蓋2枚掛)	400× 400 隅切用		個	隠岐	22,800		①	
	自由勾配側溝(蓋2枚掛)	400× 500 隅切用		個	本土	21,100		-	
	自由勾配側溝(蓋2枚掛)	400× 500 隅切用		個	隠岐	25,900		①	
	自由勾配側溝(蓋2枚掛)	400× 600 隅切用		個	本土	23,500		-	
	自由勾配側溝(蓋2枚掛)	400× 600 隅切用		個	隠岐	28,800		①	
	自由勾配側溝(蓋2枚掛)	400× 700 隅切用		個	本土	26,000		-	
	自由勾配側溝(蓋2枚掛)	400× 700 隅切用		個	隠岐	31,900		①	
	自由勾配側溝(蓋2枚掛)	400× 800 隅切用		個	本土	28,400		-	
	自由勾配側溝(蓋2枚掛)	400× 800 隅切用		個	隠岐	34,800		①	

コード	名称	規格1	規格2	単位	単価地区	単価	注釈	海上輸送費	摘要
	自由勾配側溝(蓋2枚掛)	400× 900 隅切用		個	本土	35,300		—	
	自由勾配側溝(蓋2枚掛)	400× 900 隅切用		個	隠岐	43,500		①	
T2190085	自由勾配側溝_ふた2枚掛製品	車道用ふた300用(400×95×500)		枚	本土	31-04		—	
T2190085	自由勾配側溝_ふた2枚掛製品	車道用ふた300用(400×95×500)		枚	隠岐	1,760		①	
T2190087	自由勾配側溝_ふた2枚掛製品	車道用ふた400用(500×110×500)		枚	本土	31-04		—	
T2190087	自由勾配側溝_ふた2枚掛製品	車道用ふた400用(500×110×500)		枚	隠岐	2,540		①	
T2190089	自由勾配側溝_ふた2枚掛製品	車道用ふた500用(600×125×500)		枚	本土	31-04		—	
T2190089	自由勾配側溝_ふた2枚掛製品	車道用ふた500用(600×125×500)		枚	隠岐	3,520		①	
T2190091	自由勾配側溝_ふた2枚掛製品	車道用ふた600用(700×140×500)		枚	本土	31-04		—	
T2190091	自由勾配側溝_ふた2枚掛製品	車道用ふた600用(700×140×500)		枚	隠岐	4,640		①	
	自由勾配側溝用鉄筋CON蓋	300 軽荷重用 400× 95		枚	本土	1,090		—	
	自由勾配側溝用鉄筋CON蓋	300 軽荷重用 400× 95		枚	隠岐	1,360		①	
	自由勾配側溝用鉄筋CON蓋	400 軽荷重用 500×110		枚	本土	1,550		—	
	自由勾配側溝用鉄筋CON蓋	400 軽荷重用 500×110		枚	隠岐	1,950		①	
	自由勾配側溝用鉄筋CON蓋	500 軽荷重用 600×125		枚	本土	2,000		—	
	自由勾配側溝用鉄筋CON蓋	500 軽荷重用 600×125		枚	隠岐	2,550		①	
	自由勾配側溝用鉄筋CON蓋	600 軽荷重用 700×140		枚	本土	2,600		—	
	自由勾配側溝用鉄筋CON蓋	600 軽荷重用 700×140		枚	隠岐	3,280		①	
	自由勾配側溝用グレーチング蓋(T-25)	300 車道用(騒音防止嵩上型) 1m		枚	本土	14,400		—	
	自由勾配側溝用グレーチング蓋(T-25)	300 車道用(騒音防止嵩上型) 1m		枚	隠岐	14,700		①	
	自由勾配側溝用グレーチング蓋(T-25)	400 車道用(騒音防止嵩上型) 1m		枚	本土	18,300		—	
	自由勾配側溝用グレーチング蓋(T-25)	400 車道用(騒音防止嵩上型) 1m		枚	隠岐	18,700		①	
	自由勾配側溝用グレーチング蓋(T-25)	500 車道用(騒音防止嵩上型) 1m		枚	本土	23,900		—	
	自由勾配側溝用グレーチング蓋(T-25)	500 車道用(騒音防止嵩上型) 1m		枚	隠岐	24,500		①	
	自由勾配側溝用グレーチング蓋(T-25)	600 車道用(騒音防止嵩上型) 1m		枚	本土	37,300		—	
	自由勾配側溝用グレーチング蓋(T-25)	600 車道用(騒音防止嵩上型) 1m		枚	隠岐	38,200		①	
	自由勾配側溝用グレーチング蓋(T-6)	300 軽荷重用(騒音防止嵩上型) 1m		枚	本土	12,100		—	
	自由勾配側溝用グレーチング蓋(T-6)	300 軽荷重用(騒音防止嵩上型) 1m		枚	隠岐	12,300		①	
	自由勾配側溝用グレーチング蓋(T-6)	400 軽荷重用(騒音防止嵩上型) 1m		枚	本土	16,700		—	
	自由勾配側溝用グレーチング蓋(T-6)	400 軽荷重用(騒音防止嵩上型) 1m		枚	隠岐	17,000		①	
	自由勾配側溝用グレーチング蓋(T-6)	500 軽荷重用(騒音防止嵩上型) 1m		枚	本土	20,000		—	
	自由勾配側溝用グレーチング蓋(T-6)	500 軽荷重用(騒音防止嵩上型) 1m		枚	隠岐	20,400		①	

1-2-21 自由勾配側溝(縦断用)

令和元年6月1日適用 228

コード	名称	規格1	規格2	単位	単価地区	単価	注釈	海上輸送費	摘要
	自由勾配側溝用グレーチング蓋(T-6)	600 軽荷重用(騒音防止嵩上型) 1m		枚	本土	23,600		-	
	自由勾配側溝用グレーチング蓋(T-6)	600 軽荷重用(騒音防止嵩上型) 1m		枚	隠岐	24,100		①	

1-2-22 ボックスカルバート(RC)

コード	名称	規格1	規格2	単位	単価地区	単価	注釈	海上輸送費	摘要
	RCボックスカルバート(T-25)	0.6×0.6×2.0 d0.5~3.0		個	本土	81,700		—	
	RCボックスカルバート(T-25)	0.6×0.6×2.0 d0.5~3.0		個	隠岐	99,700		①	
	RCボックスカルバート(T-25)	0.7×0.7×2.0 d0.5~3.0		個	本土	92,700		—	
	RCボックスカルバート(T-25)	0.7×0.7×2.0 d0.5~3.0		個	隠岐	113,000		①	
	RCボックスカルバート(T-25)	0.8×0.8×2.0 d0.5~3.0		個	本土	101,000		—	
	RCボックスカルバート(T-25)	0.8×0.8×2.0 d0.5~3.0		個	隠岐	123,000		①	
	RCボックスカルバート(T-25)	0.9×0.9×2.0 d0.5~3.0		個	本土	113,000		—	
	RCボックスカルバート(T-25)	0.9×0.9×2.0 d0.5~3.0		個	隠岐	138,000		①	
	RCボックスカルバート(T-25)	1.0×0.8×2.0 d0.5~3.0		個	本土	111,000		—	
	RCボックスカルバート(T-25)	1.0×0.8×2.0 d0.5~3.0		個	隠岐	137,000		①	
	RCボックスカルバート(T-25)	1.0×1.0×2.0 d0.5~3.0		個	本土	128,000		—	
	RCボックスカルバート(T-25)	1.0×1.0×2.0 d0.5~3.0		個	隠岐	156,000		①	
	RCボックスカルバート(T-25)	1.2×1.0×2.0 d0.5~3.0		個	本土	145,000		—	
	RCボックスカルバート(T-25)	1.2×1.0×2.0 d0.5~3.0		個	隠岐	175,000		①	
	RCボックスカルバート(T-25)	1.2×1.2×2.0 d0.5~3.0		個	本土	157,000		—	
	RCボックスカルバート(T-25)	1.2×1.2×2.0 d0.5~3.0		個	隠岐	190,000		①	
	RCボックスカルバート(T-25)	1.3×1.3×2.0 d0.5~3.0		個	本土	171,000		—	
	RCボックスカルバート(T-25)	1.3×1.3×2.0 d0.5~3.0		個	隠岐	207,000		①	
	RCボックスカルバート(T-25)	1.4×1.4×2.0 d0.5~3.0		個	本土	202,000		—	
	RCボックスカルバート(T-25)	1.4×1.4×2.0 d0.5~3.0		個	隠岐	242,000		①	
	RCボックスカルバート(T-25)	1.5×1.0×2.0 d0.5~3.0		個	本土	192,000		—	
	RCボックスカルバート(T-25)	1.5×1.0×2.0 d0.5~3.0		個	隠岐	232,000		①	
	RCボックスカルバート(T-25)	1.5×1.2×2.0 d0.5~3.0		個	本土	207,000		—	
	RCボックスカルバート(T-25)	1.5×1.2×2.0 d0.5~3.0		個	隠岐	249,000		①	
	RCボックスカルバート(T-25)	1.5×1.5×2.0 d0.5~3.0		個	本土	224,000		—	
	RCボックスカルバート(T-25)	1.5×1.5×2.0 d0.5~3.0		個	隠岐	270,000		①	
	RCボックスカルバート(T-25)	1.8×1.5×2.0 d0.5~3.0		個	本土	257,000		—	
	RCボックスカルバート(T-25)	1.8×1.5×2.0 d0.5~3.0		個	隠岐	311,000		①	
	RCボックスカルバート(T-25)	1.8×1.8×2.0 d0.5~3.0		個	本土	278,000		—	
	RCボックスカルバート(T-25)	1.8×1.8×2.0 d0.5~3.0		個	隠岐	336,000		①	
	RCボックスカルバート(T-25)	2.0×1.5×2.0 d0.5~3.0		個	本土	283,000		—	
	RCボックスカルバート(T-25)	2.0×1.5×2.0 d0.5~3.0		個	隠岐	345,000		①	

1-2-22 ボックスカルバート(RC)

コード	名称	規格1	規格2	単位	単価地区	単価	注釈	海上輸送費	摘要
	RCボックスカルバート(T-25)	2.0×1.8×2.0 d0.5~3.0		個	本土	305,000		-	
	RCボックスカルバート(T-25)	2.0×1.8×2.0 d0.5~3.0		個	隠岐	372,000		①	
	RCボックスカルバート(T-25)	2.0×2.0×2.0 d0.5~3.0		個	本土	329,000		-	
	RCボックスカルバート(T-25)	2.0×2.0×2.0 d0.5~3.0		個	隠岐	399,000		①	
	RCボックスカルバート(T-25)	2.2×1.8×1.5 d0.5~3.0		個	本土	278,000		-	
	RCボックスカルバート(T-25)	2.2×1.8×1.5 d0.5~3.0		個	隠岐	337,000		①	
	RCボックスカルバート(T-25)	2.2×2.2×1.5 d0.5~3.0		個	本土	302,000		-	
	RCボックスカルバート(T-25)	2.2×2.2×1.5 d0.5~3.0		個	隠岐	365,000		①	
	RCボックスカルバート(T-25)	2.3×2.0×1.5 d0.5~3.0		個	本土	298,000		-	
	RCボックスカルバート(T-25)	2.3×2.0×1.5 d0.5~3.0		個	隠岐	360,000		①	
	RCボックスカルバート(T-25)	2.3×2.3×1.5 d0.5~3.0		個	本土	315,000		-	
	RCボックスカルバート(T-25)	2.3×2.3×1.5 d0.5~3.0		個	隠岐	381,000		①	
	RCボックスカルバート(T-25)	2.4×2.0×1.5 d0.5~3.0		個	本土	326,000		-	
	RCボックスカルバート(T-25)	2.4×2.0×1.5 d0.5~3.0		個	隠岐	393,000		①	
	RCボックスカルバート(T-25)	2.4×2.4×1.5 d0.5~3.0		個	本土	336,000		-	
	RCボックスカルバート(T-25)	2.4×2.4×1.5 d0.5~3.0		個	隠岐	408,000		①	
	RCボックスカルバート(T-25)	2.5×1.5×1.5 d0.5~3.0		個	本土	281,000		-	
	RCボックスカルバート(T-25)	2.5×1.5×1.5 d0.5~3.0		個	隠岐	347,000		①	
	RCボックスカルバート(T-25)	2.5×2.0×1.5 d0.5~3.0		個	本土	315,000		-	
	RCボックスカルバート(T-25)	2.5×2.0×1.5 d0.5~3.0		個	隠岐	387,000		①	
	RCボックスカルバート(T-25)	2.5×2.5×1.5 d0.5~3.0		個	本土	386,000		-	
	RCボックスカルバート(T-25)	2.5×2.5×1.5 d0.5~3.0		個	隠岐	465,000		①	
	RCボックスカルバート(T-25)	2.8×2.0×1.0 d0.5~3.0		個	本土	233,000		-	
	RCボックスカルバート(T-25)	2.8×2.0×1.0 d0.5~3.0		個	隠岐	289,000		①	
	RCボックスカルバート(T-25)	2.8×2.5×1.0 d0.5~3.0		個	本土	264,000		-	
	RCボックスカルバート(T-25)	2.8×2.5×1.0 d0.5~3.0		個	隠岐	325,000		①	
	RCボックスカルバート(T-25)	3.0×1.5×1.0 d0.5~3.0		個	本土	265,000		-	
	RCボックスカルバート(T-25)	3.0×1.5×1.0 d0.5~3.0		個	隠岐	325,000		①	
	RCボックスカルバート(T-25)	3.0×2.0×1.0 d0.5~3.0		個	本土	281,000		-	
	RCボックスカルバート(T-25)	3.0×2.0×1.0 d0.5~3.0		個	隠岐	347,000		①	
	RCボックスカルバート(T-25)	3.0×2.5×1.0 d0.5~3.0		個	本土	304,000		-	
	RCボックスカルバート(T-25)	3.0×2.5×1.0 d0.5~3.0		個	隠岐	375,000		①	

1-2-22 ボックスカルバート(RC)

令和 元年6月1日適用 231

コード	名称	規格1	規格2	単位	単価地区	単価	注釈	海上輸送費	摘要
	RCボックスカルバート(T-25)	3.0×3.0×1.0 d0.5~3.0		個	本土	367,000		-	
	RCボックスカルバート(T-25)	3.0×3.0×1.0 d0.5~3.0		個	隠岐	444,000		①	

1-2-23 ボックスカルバート(PC)

令和元年6月1日適用 232

コード	名称	規格1	規格2	単位	単価地区	単価	注釈	海上輸送費	摘要
	PCボックスカルバート(T-25)	1.0×0.8×2.0 d0.5~3.0		個	本土	116,000		-	
	PCボックスカルバート(T-25)	1.0×0.8×2.0 d0.5~3.0		個	隠岐	141,000		①	
	PCボックスカルバート(T-25)	1.0×1.0×2.0 d0.5~3.0		個	本土	134,000		-	
	PCボックスカルバート(T-25)	1.0×1.0×2.0 d0.5~3.0		個	隠岐	161,000		①	
	PCボックスカルバート(T-25)	1.0×1.5×2.0 d0.5~3.0		個	本土	163,000		-	
	PCボックスカルバート(T-25)	1.0×1.5×2.0 d0.5~3.0		個	隠岐	195,000		①	
	PCボックスカルバート(T-25)	1.2×1.0×2.0 d0.5~3.0		個	本土	152,000		-	
	PCボックスカルバート(T-25)	1.2×1.0×2.0 d0.5~3.0		個	隠岐	181,000		①	
	PCボックスカルバート(T-25)	1.2×1.2×2.0 d0.5~3.0		個	本土	165,000		-	
	PCボックスカルバート(T-25)	1.2×1.2×2.0 d0.5~3.0		個	隠岐	196,000		①	
	PCボックスカルバート(T-25)	1.2×1.5×2.0 d0.5~3.0		個	本土	185,000		-	
	PCボックスカルバート(T-25)	1.2×1.5×2.0 d0.5~3.0		個	隠岐	220,000		①	
	PCボックスカルバート(T-25)	1.3×1.3×2.0 d0.5~3.0		個	本土	180,000		-	
	PCボックスカルバート(T-25)	1.3×1.3×2.0 d0.5~3.0		個	隠岐	214,000		①	
	PCボックスカルバート(T-25)	1.4×1.4×2.0 d0.5~3.0		個	本土	212,000		-	
	PCボックスカルバート(T-25)	1.4×1.4×2.0 d0.5~3.0		個	隠岐	255,000		①	
	PCボックスカルバート(T-25)	1.5×1.0×2.0 d0.5~3.0		個	本土	202,000		-	
	PCボックスカルバート(T-25)	1.5×1.0×2.0 d0.5~3.0		個	隠岐	241,000		①	
	PCボックスカルバート(T-25)	1.5×1.2×2.0 d0.5~3.0		個	本土	217,000		-	
	PCボックスカルバート(T-25)	1.5×1.2×2.0 d0.5~3.0		個	隠岐	259,000		①	
	PCボックスカルバート(T-25)	1.5×1.5×2.0 d0.5~3.0		個	本土	235,000		-	
	PCボックスカルバート(T-25)	1.5×1.5×2.0 d0.5~3.0		個	隠岐	281,000		①	
	PCボックスカルバート(T-25)	1.8×1.5×2.0 d0.5~3.0		個	本土	270,000		-	
	PCボックスカルバート(T-25)	1.8×1.5×2.0 d0.5~3.0		個	隠岐	320,000		①	
	PCボックスカルバート(T-25)	1.8×1.8×2.0 d0.5~3.0		個	本土	292,000		-	
	PCボックスカルバート(T-25)	1.8×1.8×2.0 d0.5~3.0		個	隠岐	346,000		①	
	PCボックスカルバート(T-25)	2.0×1.5×2.0 d0.5~3.0		個	本土	297,000		-	
	PCボックスカルバート(T-25)	2.0×1.5×2.0 d0.5~3.0		個	隠岐	350,000		①	
	PCボックスカルバート(T-25)	2.0×1.8×2.0 d0.5~3.0		個	本土	320,000		-	
	PCボックスカルバート(T-25)	2.0×1.8×2.0 d0.5~3.0		個	隠岐	377,000		①	
	PCボックスカルバート(T-25)	2.0×2.0×2.0 d0.5~3.0		個	本土	345,000		-	
	PCボックスカルバート(T-25)	2.0×2.0×2.0 d0.5~3.0		個	隠岐	405,000		①	

1-2-23 ボックスカルバート(PC)

令和元年6月1日適用 233

コード	名称	規格1	規格2	単位	単価地区	単価	注釈	海上輸送費	摘要
	PCボックスカルバート(T-25)	2.2×2.2×2.0 d0.5~3.0		個	本土	424,000		-	
	PCボックスカルバート(T-25)	2.2×2.2×2.0 d0.5~3.0		個	隠岐	489,000		①	
	PCボックスカルバート(T-25)	2.3×2.0×2.0 d0.5~3.0		個	本土	417,000		-	
	PCボックスカルバート(T-25)	2.3×2.0×2.0 d0.5~3.0		個	隠岐	494,000		①	
	PCボックスカルバート(T-25)	2.3×2.3×2.0 d0.5~3.0		個	本土	442,000		-	
	PCボックスカルバート(T-25)	2.3×2.3×2.0 d0.5~3.0		個	隠岐	524,000		①	
	PCボックスカルバート(T-25)	2.4×2.0×2.0 d0.5~3.0		個	本土	457,000		-	
	PCボックスカルバート(T-25)	2.4×2.0×2.0 d0.5~3.0		個	隠岐	537,000		①	
	PCボックスカルバート(T-25)	2.4×2.4×2.0 d0.5~3.0		個	本土	470,000		-	
	PCボックスカルバート(T-25)	2.4×2.4×2.0 d0.5~3.0		個	隠岐	555,000		①	
	PCボックスカルバート(T-25)	2.5×1.5×2.0 d0.5~3.0		個	本土	394,000		-	
	PCボックスカルバート(T-25)	2.5×1.5×2.0 d0.5~3.0		個	隠岐	466,000		①	
	PCボックスカルバート(T-25)	2.5×1.8×2.0 d0.5~3.0		個	本土	422,000		-	
	PCボックスカルバート(T-25)	2.5×1.8×2.0 d0.5~3.0		個	隠岐	499,000		①	
	PCボックスカルバート(T-25)	2.5×2.0×2.0 d0.5~3.0		個	本土	442,000		-	
	PCボックスカルバート(T-25)	2.5×2.0×2.0 d0.5~3.0		個	隠岐	522,000		①	
	PCボックスカルバート(T-25)	2.5×2.5×2.0 d0.5~3.0		個	本土	541,000		-	
	PCボックスカルバート(T-25)	2.5×2.5×2.0 d0.5~3.0		個	隠岐	640,000		①	

コード	名称	規格1	規格2	単位	単価地区	単価	注釈	海上輸送費	摘要
T0661	ベンチフリューム(Ⅱ形)	200×150×1,000mm		本	本土	2,070		—	
T0661	ベンチフリューム(Ⅱ形)	200×150×1,000mm		本	隠岐	2,520		①	
T0663	ベンチフリューム(Ⅱ形)	250×175×1,000mm		本	本土	2,310		—	
T0663	ベンチフリューム(Ⅱ形)	250×175×1,000mm		本	隠岐	2,830		①	
T0665	ベンチフリューム(Ⅱ形)	300×200×1,000mm		本	本土	2,600		—	
T0665	ベンチフリューム(Ⅱ形)	300×200×1,000mm		本	隠岐	3,300		①	
T0667	ベンチフリューム(Ⅱ形)	350×235×1,000mm		本	本土	3,070		—	
T0667	ベンチフリューム(Ⅱ形)	350×235×1,000mm		本	隠岐	3,890		①	
T0669	ベンチフリューム(Ⅱ形)	400×260×1,000mm		本	本土	3,630		—	
T0669	ベンチフリューム(Ⅱ形)	400×260×1,000mm		本	隠岐	4,690		①	
T0671	ベンチフリューム(Ⅱ形)	450×295×1,000mm		本	本土	3,960		—	
T0671	ベンチフリューム(Ⅱ形)	450×295×1,000mm		本	隠岐	5,130		①	
T0662	鉄筋コンクリートベンチフリューム	(JISA5372附6)2種,200×150×2000		本	本土	2,940		—	
T0662	鉄筋コンクリートベンチフリューム	(JISA5372附6)2種,200×150×2000		本	隠岐	3,790		①	
T0664	鉄筋コンクリートベンチフリューム	(JISA5372附6)2種,250×175×2000		本	本土	3,290		—	
T0664	鉄筋コンクリートベンチフリューム	(JISA5372附6)2種,250×175×2000		本	隠岐	4,250		①	
T0666	鉄筋コンクリートベンチフリューム	(JISA5372附6)2種,300×200×2000		本	本土	3,960		—	
T0666	鉄筋コンクリートベンチフリューム	(JISA5372附6)2種,300×200×2000		本	隠岐	5,140		①	
T0668	鉄筋コンクリートベンチフリューム	(JISA5372附6)2種,350×235×2000		本	本土	5,320		—	
T0668	鉄筋コンクリートベンチフリューム	(JISA5372附6)2種,350×235×2000		本	隠岐	6,940		①	
T0670	鉄筋コンクリートベンチフリューム	(JISA5372附6)2種,400×260×2000		本	本土	6,630		—	
T0670	鉄筋コンクリートベンチフリューム	(JISA5372附6)2種,400×260×2000		本	隠岐	8,650		①	
T0672	鉄筋コンクリートベンチフリューム	(JISA5372附6)2種,450×295×2000		本	本土	7,410		—	
T0672	鉄筋コンクリートベンチフリューム	(JISA5372附6)2種,450×295×2000		本	隠岐	9,660		①	

コード	名称	規格1	規格2	単位	単価地区	単価	注釈	海上輸送費	摘要
TSMN2202	バット	フリューム 径150mm用		個	本土	200		—	
TSMN2202	バット	フリューム 径150mm用		個	隠岐	200		①	
TSMN2208	分水溝	フリューム 径200mm用		個	本土	6,120		—	
TSMN2208	分水溝	フリューム 径200mm用		個	隠岐	6,660		①	
TSMN2209	バット	フリューム 径200mm用		個	本土	240		—	
TSMN2209	バット	フリューム 径200mm用		個	隠岐	240		①	
TSMN2213	分水溝	フリューム 径250mm用		個	本土	6,930		—	
TSMN2213	分水溝	フリューム 径250mm用		個	隠岐	7,640		①	
TSMN2214	バット	フリューム 径250mm用		個	本土	280		—	
TSMN2214	バット	フリューム 径250mm用		個	隠岐	280		①	
TSMN2218	分水溝	フリューム 径300mm用		個	本土	8,140		—	
TSMN2218	分水溝	フリューム 径300mm用		個	隠岐	9,010		①	
TSMN2219	バット	フリューム 径300mm用		個	本土	500		—	
TSMN2219	バット	フリューム 径300mm用		個	隠岐	500		①	
TSMN2223	分水溝	フリューム 径350mm用		個	本土	10,800		—	
TSMN2223	分水溝	フリューム 径350mm用		個	隠岐	11,900		①	
TSMN2224	バット	フリューム 径350mm用		個	本土	550		—	
TSMN2224	バット	フリューム 径350mm用		個	隠岐	550		①	
TSMN2225	鉄筋コンクリートフリューム	径400mm 長1.995m		本	本土	6,410		—	
TSMN2225	鉄筋コンクリートフリューム	径400mm 長1.995m		本	隠岐	8,300		①	
TSMN2226	鉄筋コンクリートフリューム	径450mm 長1.995m		本	本土	8,150		—	
TSMN2226	鉄筋コンクリートフリューム	径450mm 長1.995m		本	隠岐	10,600		①	
TSMN2227	鉄筋コンクリートフリューム	径500mm 長1.995m		本	本土	10,500		—	
TSMN2227	鉄筋コンクリートフリューム	径500mm 長1.995m		本	隠岐	13,600		①	
TSMN2228	鉄筋コンクリートフリューム	径600mm 長1.995m		本	本土	14,400		—	
TSMN2228	鉄筋コンクリートフリューム	径600mm 長1.995m		本	隠岐	18,600		①	

1 - 2 - 26 インターロッキングブロック

令和 元年6月1日適用 236

コード	名称	規格1	規格2	単位	単価地区	単価	注釈	海上輸送費	摘要
TS654	標準ブロック	厚60mm		m2	本土	31-04		—	
TS654	標準ブロック	厚60mm		m2	隠岐	4,270		①	
TS655	標準ブロック	厚80mm		m2	本土	31-04		—	
TS655	標準ブロック	厚80mm		m2	隠岐	5,020		①	
TSMN2413	インターロッキングブロック	標準品 厚3～6cm キャブ上部		m2	本土	31-04		—	
TSMN2413	インターロッキングブロック	標準品 厚3～6cm キャブ上部		m2	隠岐	4,270		①	
TSMN2415	インターロッキングブロック	視覚障害者用 厚6cm		m2	本土	7,100		—	
TSMN2415	インターロッキングブロック	視覚障害者用 厚6cm		m2	隠岐	8,300		①	
TSMN2416	インターロッキングブロック	視覚障害者用 厚8cm		m2	本土	7,600		—	
TSMN2416	インターロッキングブロック	視覚障害者用 厚8cm		m2	隠岐	9,190		①	
TSMN2417	インターロッキングブロック	透水性 厚6cm		m2	本土	31-04		—	
TSMN2417	インターロッキングブロック	透水性 厚6cm		m2	隠岐	4,720		①	
TSMN2418	インターロッキングブロック	透水性 厚8cm		m2	本土	31-04		—	
TSMN2418	インターロッキングブロック	透水性 厚8cm		m2	隠岐	5,440		①	

コード	名称	規格1	規格2	単位	単価地区	単価	注釈	海上輸送費	摘要
TSMNY001	用地境界杭設置	島根県型 岩盤用		本	本土	14,560	2	—	
TSMNY001	用地境界杭設置	島根県型 岩盤用		本	隠岐	14,740	2	—	
TSMNY002	用地境界杭設置	島根県型 土中用(根架有り)		本	本土	15,450	2	—	
TSMNY002	用地境界杭設置	島根県型 土中用(根架有り)		本	隠岐	15,750	2	—	
TSMNY003	用地境界杭設置	国交省型 L=1.0m		本	本土	15,210	2	—	
TSMNY003	用地境界杭設置	国交省型 L=1.0m		本	隠岐	15,500	2	—	
TSMNY004	用地境界杭設置	国交省型 L=1.2m		本	本土	15,640	2	—	
TSMNY004	用地境界杭設置	国交省型 L=1.2m		本	隠岐	16,000	2	—	
TSMNY007	用地境界鉄設置	島根県型		本	本土	11,910	2	—	
TSMNY007	用地境界鉄設置	島根県型		本	隠岐	11,910	2	—	
TSMNY008	用地境界鉄設置	国交省型		本	本土	11,390	2	—	
TSMNY008	用地境界鉄設置	国交省型		本	隠岐	11,390	2	—	
TSMN2440	用地境界柱(島根県型)	K I 120×120×600mm		本	本土	1,400	1	—	
TSMN2440	用地境界柱(島根県型)	K I 120×120×600mm		本	隠岐	1,580	1	①	
TSMN2441	用地境界柱(島根県型)	K II 120×120×900mm		本	本土	31-04	1	—	
TSMN2441	用地境界柱(島根県型)	K II 120×120×900mm		本	隠岐	2,190	1	①	
TSMN2442	根架(島根県型)	60×60×300 ボールト付		本	本土	370	1	—	
TSMN2442	根架(島根県型)	60×60×300 ボールト付		本	隠岐	397	1	①	
TSMN2445	用地境界柱(国土交通省型)	120×120×1,000mm		本	本土	2,050	1	—	
TSMN2445	用地境界柱(国土交通省型)	120×120×1,000mm		本	隠岐	2,340	1	①	
TSMN2446	用地境界柱(国土交通省型)	120×120×1,200mm		本	本土	2,480	1	—	
TSMN2446	用地境界柱(国土交通省型)	120×120×1,200mm		本	隠岐	2,840	1	①	
TSMN1531	用地境界鉄(島根県型)	50×50mm(黄銅製)		個	本土・隠岐	1,600	1	—	
TSMN1533	用地境界鉄(国土交通省型)	70×100mm(アルミ合金製)		個	本土・隠岐	1,080	1	—	

1.工事現場渡し単価

2.設置後の座標管理作業を含む材、工込の設置単価である。

コード	名称	規格1	規格2	単位	単価地区	単価	注釈	海上輸送費	摘要
TSMN2401	歩車道境界ブロック(JIS型)	B種 直線型		個	本土	31-04		—	片面R型
TSMN2401	歩車道境界ブロック(JIS型)	B種 直線型		個	隠岐	2,000		①	片面R型
TSMN2402	歩車道境界ブロック(JIS型)	C種 直線型		個	本土	31-04		—	片面R型
TSMN2402	歩車道境界ブロック(JIS型)	C種 直線型		個	隠岐	2,200		①	片面R型
TSMN2404	歩車道境界ブロック(JIS型)	RB種 曲線型		個	本土	31-04		—	片面R型
TSMN2404	歩車道境界ブロック(JIS型)	RB種 曲線型		個	隠岐	2,420		①	片面R型
TSMN2405	歩車道境界ブロック(JIS型)	RC種 曲線型		個	本土	31-04		—	片面R型
TSMN2405	歩車道境界ブロック(JIS型)	RC種 曲線型		個	隠岐	2,640		①	片面R型
TSMN2381	歩車道境界ブロック(両面R型)	B種 直線型		個	本土	1,510		—	両面R型
TSMN2381	歩車道境界ブロック(両面R型)	B種 直線型		個	隠岐	2,150		①	両面R型
TSMN2382	歩車道境界ブロック(両面R型)	C種 直線型		個	本土	1,610		—	両面R型
TSMN2382	歩車道境界ブロック(両面R型)	C種 直線型		個	隠岐	2,410		①	両面R型
TSMN2384	歩車道境界ブロック(両面R型)	RB種 曲線型		個	本土	1,960		—	両面R型
TSMN2384	歩車道境界ブロック(両面R型)	RB種 曲線型		個	隠岐	2,600		①	両面R型
TSMN2385	歩車道境界ブロック(両面R型)	RC種 曲線型		個	本土	2,090		—	両面R型
TSMN2385	歩車道境界ブロック(両面R型)	RC種 曲線型		個	隠岐	2,890		①	両面R型
TSMN2406	地先境界ブロック	A種		個	本土	31-04		—	
TSMN2406	地先境界ブロック	A種		個	隠岐	730		①	
TSMN2407	地先境界ブロック	B種		個	本土	31-04		—	
TSMN2407	地先境界ブロック	B種		個	隠岐	915		①	
TSMN2408	地先境界ブロック	C種		個	本土	31-04		—	
TSMN2408	地先境界ブロック	C種		個	隠岐	1,120		①	

コード	名称	規格1	規格2	単位	単価地区	単価	注釈	海上輸送費	摘要
T0655	コンクリートL形250A			個	本土	31-04		—	
T0655	コンクリートL形250A			個	隠岐	1,680		①	
T0656	コンクリートL形250B			個	本土	31-04		—	
T0656	コンクリートL形250B			個	隠岐	2,150		①	
T0657	鉄筋コンクリートL形(JISA5372)250A	350×155×600		個	本土	31-04		—	
T0657	鉄筋コンクリートL形(JISA5372)250A	350×155×600		個	隠岐	1,570		①	
T0658	鉄筋コンクリートL形(JISA5372)250B	450×155×600		個	本土	31-04		—	
T0658	鉄筋コンクリートL形(JISA5372)250B	450×155×600		個	隠岐	1,820		①	
T0659	鉄筋コンクリートL形(JISA5372)300	500×155×600		個	本土	31-04		—	
T0659	鉄筋コンクリートL形(JISA5372)300	500×155×600		個	隠岐	2,030		①	
T0660	鉄筋コンクリートL形(JISA5372)350	550×155×600		個	本土	31-04		—	
T0660	鉄筋コンクリートL形(JISA5372)350	550×155×600		個	隠岐	2,340		①	
TSMN2430	鉄止ブロック 1号型	500×350×600×70mm		ケ	本土	2,190		—	
TSMN2430	鉄止ブロック 1号型	500×350×600×70mm		ケ	隠岐	2,850		①	
TSMN2431	鉄止ブロック 1号改良型	500×350×2,000×70mm		ケ	本土	7,390		—	
TSMN2431	鉄止ブロック 1号改良型	500×350×2,000×70mm		ケ	隠岐	9,650		①	

コード	名称	規格1	規格2	単位	単価地区	単価	注釈	海上輸送費	摘要
	L型擁壁 I 種(宅認無し)	600×2000		個	本土	13,900		—	
	L型擁壁 I 種(宅認無し)	600×2000		個	隠岐	18,500		①	
	L型擁壁 I 種(宅認無し)	700×2000		個	本土	15,300		—	
	L型擁壁 I 種(宅認無し)	700×2000		個	隠岐	20,300		①	
	L型擁壁 I 種(宅認無し)	750×2000		個	本土	16,100		—	
	L型擁壁 I 種(宅認無し)	750×2000		個	隠岐	21,300		①	
	L型擁壁 I 種(宅認無し)	800×2000		個	本土	18,100		—	
	L型擁壁 I 種(宅認無し)	800×2000		個	隠岐	24,000		①	
	L型擁壁 I 種(宅認無し)	900×2000		個	本土	20,100		—	
	L型擁壁 I 種(宅認無し)	900×2000		個	隠岐	26,600		①	
	L型擁壁 I 種(宅認無し)	1000×2000		個	本土	20,800		—	
	L型擁壁 I 種(宅認無し)	1000×2000		個	隠岐	27,800		①	
	L型擁壁 I 種(宅認無し)	1100×2000		個	本土	27,500		—	
	L型擁壁 I 種(宅認無し)	1100×2000		個	隠岐	36,500		①	
	L型擁壁 I 種(宅認無し)	1200×2000		個	本土	28,900		—	
	L型擁壁 I 種(宅認無し)	1200×2000		個	隠岐	38,100		①	
	L型擁壁 I 種(宅認無し)	1250×2000		個	本土	29,700		—	
	L型擁壁 I 種(宅認無し)	1250×2000		個	隠岐	39,200		①	
	L型擁壁 I 種(宅認無し)	1300×2000		個	本土	33,000		—	
	L型擁壁 I 種(宅認無し)	1300×2000		個	隠岐	43,700		①	
	L型擁壁 I 種(宅認無し)	1400×2000		個	本土	35,000		—	
	L型擁壁 I 種(宅認無し)	1400×2000		個	隠岐	46,300		①	
	L型擁壁 I 種(宅認無し)	1500×2000		個	本土	36,300		—	
	L型擁壁 I 種(宅認無し)	1500×2000		個	隠岐	48,100		①	
	L型擁壁 I 種(宅認無し)	1600×2000		個	本土	47,100		—	
	L型擁壁 I 種(宅認無し)	1600×2000		個	隠岐	61,500		①	
	L型擁壁 I 種(宅認無し)	1700×2000		個	本土	49,100		—	
	L型擁壁 I 種(宅認無し)	1700×2000		個	隠岐	63,700		①	
	L型擁壁 I 種(宅認無し)	1750×2000		個	本土	49,600		—	
	L型擁壁 I 種(宅認無し)	1750×2000		個	隠岐	64,500		①	
	L型擁壁 I 種(宅認無し)	1800×2000		個	本土	54,200		—	
	L型擁壁 I 種(宅認無し)	1800×2000		個	隠岐	71,500		①	

コード	名称	規格1	規格2	単位	単価地区	単価	注釈	海上輸送費	摘要
	L型擁壁 I 種(宅認無し)	1900×2000		個	本土	55,700		—	
	L型擁壁 I 種(宅認無し)	1900×2000		個	隠岐	73,600		①	
	L型擁壁 I 種(宅認無し)	2000×2000		個	本土	57,100		—	
	L型擁壁 I 種(宅認無し)	2000×2000		個	隠岐	75,500		①	
	L型擁壁 I 種(宅認無し)	2100×2000		個	本土	72,400		—	
	L型擁壁 I 種(宅認無し)	2100×2000		個	隠岐	94,600		①	
	L型擁壁 I 種(宅認無し)	2200×2000		個	本土	76,500		—	
	L型擁壁 I 種(宅認無し)	2200×2000		個	隠岐	99,200		①	
	L型擁壁 I 種(宅認無し)	2250×2000		個	本土	77,900		—	
	L型擁壁 I 種(宅認無し)	2250×2000		個	隠岐	100,000		①	
	L型擁壁 I 種(宅認無し)	2300×2000		個	本土	82,300		—	
	L型擁壁 I 種(宅認無し)	2300×2000		個	隠岐	107,000		①	
	L型擁壁 I 種(宅認無し)	2400×2000		個	本土	84,100		—	
	L型擁壁 I 種(宅認無し)	2400×2000		個	隠岐	110,000		①	
	L型擁壁 I 種(宅認無し)	2500×2000		個	本土	85,700		—	
	L型擁壁 I 種(宅認無し)	2500×2000		個	隠岐	112,000		①	
	L型擁壁 I 種(宅認無し)	2600×2000		個	本土	102,000		—	
	L型擁壁 I 種(宅認無し)	2600×2000		個	隠岐	132,000		①	
	L型擁壁 I 種(宅認無し)	2700×2000		個	本土	105,000		—	
	L型擁壁 I 種(宅認無し)	2700×2000		個	隠岐	136,000		①	
	L型擁壁 I 種(宅認無し)	2750×2000		個	本土	107,000		—	
	L型擁壁 I 種(宅認無し)	2750×2000		個	隠岐	138,000		①	
	L型擁壁 I 種(宅認無し)	2800×2000		個	本土	112,000		—	
	L型擁壁 I 種(宅認無し)	2800×2000		個	隠岐	147,000		①	
	L型擁壁 I 種(宅認無し)	2900×2000		個	本土	113,000		—	
	L型擁壁 I 種(宅認無し)	2900×2000		個	隠岐	149,000		①	
	L型擁壁 I 種(宅認無し)	3000×2000		個	本土	116,000		—	
	L型擁壁 I 種(宅認無し)	3000×2000		個	隠岐	152,000		①	

コード	名称	規格1	規格2	単位	単価地区	単価	注釈	海上輸送費	摘要
TSMN2450	コンクリートブロック	間知ブロック控35cm		m2	松江1&松江A~D	5,200		—	
TSMN2450	コンクリートブロック	間知ブロック控35cm		m2	松江2&松江E~H	5,200		—	
TSMN2450	コンクリートブロック	間知ブロック控35cm		m2	広瀬1&安来A~C	5,200		—	
TSMN2450	コンクリートブロック	間知ブロック控35cm		m2	広瀬2&安来D~F	5,200		—	
TSMN2450	コンクリートブロック	間知ブロック控35cm		m2	雲南1&雲南A	5,200		—	
TSMN2450	コンクリートブロック	間知ブロック控35cm		m2	雲南2&雲南BC	5,200		—	
TSMN2450	コンクリートブロック	間知ブロック控35cm		m2	雲南3&雲南D	5,200		—	
TSMN2450	コンクリートブロック	間知ブロック控35cm		m2	仁多	5,200		—	
TSMN2450	コンクリートブロック	間知ブロック控35cm		m2	出雲1&出雲AB	5,200		—	
TSMN2450	コンクリートブロック	間知ブロック控35cm		m2	出雲2&出雲C	5,200		—	
TSMN2450	コンクリートブロック	間知ブロック控35cm		m2	出雲3&出雲D	5,200		—	
TSMN2450	コンクリートブロック	間知ブロック控35cm		m2	大田	5,200		—	
TSMN2450	コンクリートブロック	間知ブロック控35cm		m2	県央1&県央AB	5,200		—	
TSMN2450	コンクリートブロック	間知ブロック控35cm		m2	県央2&県央C	5,200		—	
TSMN2450	コンクリートブロック	間知ブロック控35cm		m2	浜田1&浜田AB	5,200		—	
TSMN2450	コンクリートブロック	間知ブロック控35cm		m2	浜田2&浜田C~F	5,200		—	
TSMN2450	コンクリートブロック	間知ブロック控35cm		m2	浜田3&浜田G	5,200		—	
TSMN2450	コンクリートブロック	間知ブロック控35cm		m2	益田1&益田A	5,200		—	
TSMN2450	コンクリートブロック	間知ブロック控35cm		m2	益田2&益田B	5,300		—	
TSMN2450	コンクリートブロック	間知ブロック控35cm		m2	益田3&益田C	5,400		—	
TSMN2450	コンクリートブロック	間知ブロック控35cm		m2	津和野1&津和野AB	5,300		—	
TSMN2450	コンクリートブロック	間知ブロック控35cm		m2	津和野2&津和野C	5,400		—	
TSMN2450	コンクリートブロック	間知ブロック控35cm		m2	津和野3&津和野D	5,400		—	
TSMN2450	コンクリートブロック	間知ブロック控35cm		m2	隠岐1&隠岐A~D	8,470		—	
TSMN2450	コンクリートブロック	間知ブロック控35cm		m2	隠岐2&隠岐EF	8,470		—	
TSMN2450	コンクリートブロック	間知ブロック控35cm		m2	隠岐3&隠岐G	8,470		—	
TSMN2455	コンクリートブロック	間知ブロック控35cm (粗面タイプ)		m2	松江1&松江A~D	5,200		—	
TSMN2455	コンクリートブロック	間知ブロック控35cm (粗面タイプ)		m2	松江2&松江E~H	5,200		—	
TSMN2455	コンクリートブロック	間知ブロック控35cm (粗面タイプ)		m2	広瀬1&安来A~C	5,200		—	
TSMN2455	コンクリートブロック	間知ブロック控35cm (粗面タイプ)		m2	広瀬2&安来D~F	5,200		—	
TSMN2455	コンクリートブロック	間知ブロック控35cm (粗面タイプ)		m2	雲南1&雲南A	5,200		—	
TSMN2455	コンクリートブロック	間知ブロック控35cm (粗面タイプ)		m2	雲南2&雲南BC	5,200		—	

コード	名称	規格1	規格2	単位	単価地区	単価	注釈	海上輸送費	摘要
TSMN2455	コンクリートブロック	間知ブロック控35cm (粗面タイプ)		m2	雲南3&雲南D	5,200		-	
TSMN2455	コンクリートブロック	間知ブロック控35cm (粗面タイプ)		m2	仁多	5,200		-	
TSMN2455	コンクリートブロック	間知ブロック控35cm (粗面タイプ)		m2	出雲1&出雲AB	5,200		-	
TSMN2455	コンクリートブロック	間知ブロック控35cm (粗面タイプ)		m2	出雲2&出雲C	5,200		-	
TSMN2455	コンクリートブロック	間知ブロック控35cm (粗面タイプ)		m2	出雲3&出雲D	5,200		-	
TSMN2455	コンクリートブロック	間知ブロック控35cm (粗面タイプ)		m2	大田	5,200		-	
TSMN2455	コンクリートブロック	間知ブロック控35cm (粗面タイプ)		m2	県央1&県央AB	5,200		-	
TSMN2455	コンクリートブロック	間知ブロック控35cm (粗面タイプ)		m2	県央2&県央C	5,200		-	
TSMN2455	コンクリートブロック	間知ブロック控35cm (粗面タイプ)		m2	浜田1&浜田AB	5,200		-	
TSMN2455	コンクリートブロック	間知ブロック控35cm (粗面タイプ)		m2	浜田2&浜田C~F	5,200		-	
TSMN2455	コンクリートブロック	間知ブロック控35cm (粗面タイプ)		m2	浜田3&浜田G	5,200		-	
TSMN2455	コンクリートブロック	間知ブロック控35cm (粗面タイプ)		m2	益田1&益田A	5,200		-	
TSMN2455	コンクリートブロック	間知ブロック控35cm (粗面タイプ)		m2	益田2&益田B	5,300		-	
TSMN2455	コンクリートブロック	間知ブロック控35cm (粗面タイプ)		m2	益田3&益田C	5,400		-	
TSMN2455	コンクリートブロック	間知ブロック控35cm (粗面タイプ)		m2	津和野1&津和野AB	5,300		-	
TSMN2455	コンクリートブロック	間知ブロック控35cm (粗面タイプ)		m2	津和野2&津和野C	5,400		-	
TSMN2455	コンクリートブロック	間知ブロック控35cm (粗面タイプ)		m2	津和野3&津和野D	5,400		-	
TSMN2455	コンクリートブロック	間知ブロック控35cm (粗面タイプ)		m2	隠岐1&隠岐A~D	8,470		-	
TSMN2455	コンクリートブロック	間知ブロック控35cm (粗面タイプ)		m2	隠岐2&隠岐EF	8,470		-	
TSMN2455	コンクリートブロック	間知ブロック控35cm (粗面タイプ)		m2	隠岐3&隠岐G	8,470		-	
T0585	張りブロック	質量170kg/m2以上,厚120mm		m2	松江1松江2&松江A~H	4,290		-	
T0585	張りブロック	質量170kg/m2以上,厚120mm		m2	広瀬1広瀬2&安来A~F	4,290		-	
T0585	張りブロック	質量170kg/m2以上,厚120mm		m2	雲南1雲南2雲南3C・D&雲南A~D	4,290		-	
T0585	張りブロック	質量170kg/m2以上,厚120mm		m2	出雲1出雲2出雲3&出雲A~D	4,290		-	
T0585	張りブロック	質量170kg/m2以上,厚120mm		m2	大田県央1県央2&県央A~C	4,290		-	
T0585	張りブロック	質量170kg/m2以上,厚120mm		m2	浜田1浜田2&浜田A~G	4,290		-	
T0585	張りブロック	質量170kg/m2以上,厚120mm		m2	浜田3&浜田G	4,290		-	
T0585	張りブロック	質量170kg/m2以上,厚120mm		m2	益田1&益田A	4,290		-	
T0585	張りブロック	質量170kg/m2以上,厚120mm		m2	益田2&益田B	4,290		-	
T0585	張りブロック	質量170kg/m2以上,厚120mm		m2	益田3&益田C	4,290		-	
T0585	張りブロック	質量170kg/m2以上,厚120mm		m2	津和野1津和野2&津和野A~C	4,290		-	
T0585	張りブロック	質量170kg/m2以上,厚120mm		m2	津和野3&津和野D	4,290		-	

コード	名称	規格1	規格2	単位	単価地区	単価	注釈	海上輸送費	摘要
T0585	張りブロック	質量170kg/m2以上,厚120mm		m2	隠岐1&隠岐A~D	6,410		—	
T0585	張りブロック	質量170kg/m2以上,厚120mm		m2	隠岐2隠岐3&隠岐E~G	6,410		—	
T0584	連節ブロック	230kg/m2以上 厚12cm以上		kg	松江1松江2&松江A~H	17		—	
T0584	連節ブロック	230kg/m2以上 厚12cm以上		kg	広瀬1広瀬2&安来A~F	17		—	
T0584	連節ブロック	230kg/m2以上 厚12cm以上		kg	雲南1雲南2雲南3・多&雲南A~D	17		—	
T0584	連節ブロック	230kg/m2以上 厚12cm以上		kg	出雲1出雲2出雲3&出雲A~D	17		—	
T0584	連節ブロック	230kg/m2以上 厚12cm以上		kg	大田黒丸1黒丸2&黒丸A~C	17		—	
T0584	連節ブロック	230kg/m2以上 厚12cm以上		kg	浜田1浜田2&浜田A~G	17		—	
T0584	連節ブロック	230kg/m2以上 厚12cm以上		kg	浜田3&浜田G	17		—	
T0584	連節ブロック	230kg/m2以上 厚12cm以上		kg	益田1&益田A	17		—	
T0584	連節ブロック	230kg/m2以上 厚12cm以上		kg	益田2&益田B	17		—	
T0584	連節ブロック	230kg/m2以上 厚12cm以上		kg	益田3&益田C	17		—	
T0584	連節ブロック	230kg/m2以上 厚12cm以上		kg	津和野1津和野2&津和野A~C	17		—	
T0584	連節ブロック	230kg/m2以上 厚12cm以上		kg	津和野3&津和野D	17		—	
T0584	連節ブロック	230kg/m2以上 厚12cm以上		kg	隠岐1&隠岐A~D	26		—	
T0584	連節ブロック	230kg/m2以上 厚12cm以上		kg	隠岐2隠岐3&隠岐E~G	26		—	

1-2-32 植樹帯根囲ブロック

令和元年6月1日適用 245

コード	名称	規格1	規格2	単位	単価地区	単価	注釈	海上輸送費	摘要
	植樹帯根囲ブロック 120-A 直	12cm×15cm×90cm		本	本土	1,290		-	
	植樹帯根囲ブロック 120-A 直	12cm×15cm×90cm		本	隠岐	1,630		①	
	植樹帯根囲ブロック 120-B 直	12cm×15cm×60cm		本	本土	840		-	
	植樹帯根囲ブロック 120-B 直	12cm×15cm×60cm		本	隠岐	1,060		①	
	植樹帯根囲ブロック 150-A 直	15cm×15cm×90cm		本	本土	1,640		-	
	植樹帯根囲ブロック 150-A 直	15cm×15cm×90cm		本	隠岐	2,070		①	
	植樹帯根囲ブロック 150-B 直	15cm×15cm×60cm		本	本土	1,110		-	
	植樹帯根囲ブロック 150-B 直	15cm×15cm×60cm		本	隠岐	1,380		①	
	植樹帯根囲ブロック 120-A 曲り	12cm×15cm×30cm		本	本土	550		-	
	植樹帯根囲ブロック 120-A 曲り	12cm×15cm×30cm		本	隠岐	690		①	
	植樹帯根囲ブロック 150-A 曲り	15cm×15cm×30cm		本	本土	600		-	
	植樹帯根囲ブロック 150-A 曲り	15cm×15cm×30cm		本	隠岐	760		①	
	植樹帯根囲ブロック 150-B 曲り	15cm×15cm×30cm		本	本土	700		-	
	植樹帯根囲ブロック 150-B 曲り	15cm×15cm×30cm		本	隠岐	850		①	

コード	名称	規格1	規格2	単位	単価地区	単価	注釈	海上輸送費	摘要
TSMN5410	硬質塩化ビニル管(水道管)	VP φ20mm L=4.00m		本	本土	31-04		-	
TSMN5410	硬質塩化ビニル管(水道管)	VP φ20mm L=4.00m		本	隠岐	518		⑥	
TSMN5411	硬質塩化ビニル管(水道管)	VP φ25mm L=4.00m		本	本土	31-04		-	
TSMN5411	硬質塩化ビニル管(水道管)	VP φ25mm L=4.00m		本	隠岐	736		⑥	
TSMN5412	硬質塩化ビニル管(水道管)	VP φ30mm L=4.00m		本	本土	31-04		-	
TSMN5412	硬質塩化ビニル管(水道管)	VP φ30mm L=4.00m		本	隠岐	896		⑥	
TSMN5413	硬質塩化ビニル管(水道管)	VP φ40mm L=5.00m		本	本土	31-04		-	
TSMN5413	硬質塩化ビニル管(水道管)	VP φ40mm L=5.00m		本	隠岐	1,590		⑥	
TSMN5414	硬質塩化ビニル管(水道管)	VP φ50mm L=5.00m		本	本土	31-04		-	
TSMN5414	硬質塩化ビニル管(水道管)	VP φ50mm L=5.00m		本	隠岐	2,240		⑥	
TSMN5415	硬質塩化ビニル管(水道管)	VP φ75mm L=5.00m		本	本土	31-04		-	
TSMN5415	硬質塩化ビニル管(水道管)	VP φ75mm L=5.00m		本	隠岐	4,370		⑥	
TSMN5416	硬質塩化ビニル管(水道管)	VP φ100mm L=5.00m		本	本土	31-04		-	
TSMN5416	硬質塩化ビニル管(水道管)	VP φ100mm L=5.00m		本	隠岐	6,510		⑥	
TSMN5417	硬質塩化ビニル管(水道管)	VP φ150mm L=5.00m		本	本土	31-04		-	
TSMN5417	硬質塩化ビニル管(水道管)	VP φ150mm L=5.00m		本	隠岐	12,500		⑥	
T1701	硬質塩化ビニル管(一般管)	VP φ40mm L=4.00m		本	本土	31-04		-	
T1701	硬質塩化ビニル管(一般管)	VP φ40mm L=4.00m		本	隠岐	1,070		⑥	
T1702	硬質塩化ビニル管(一般管)	VP φ50mm L=4.00m		本	本土	31-04		-	
T1702	硬質塩化ビニル管(一般管)	VP φ50mm L=4.00m		本	隠岐	1,460		⑥	
T1703	硬質塩化ビニル管(一般管)	VP φ65mm L=4.00m		本	本土	31-04		-	
T1703	硬質塩化ビニル管(一般管)	VP φ65mm L=4.00m		本	隠岐	1,930		⑥	
T1704	硬質塩化ビニル管(一般管)	VP φ75mm L=4.00m		本	本土	31-04		-	
T1704	硬質塩化ビニル管(一般管)	VP φ75mm L=4.00m		本	隠岐	2,950		⑥	
TSMN5380	硬質塩化ビニル管(一般管)	VP φ100mm L=4.00m		本	本土	31-04		-	
TSMN5380	硬質塩化ビニル管(一般管)	VP φ100mm L=4.00m		本	隠岐	4,260		⑥	
TSMN5381	硬質塩化ビニル管(一般管)	VP φ125mm L=4.00m		本	本土	31-04		-	
TSMN5381	硬質塩化ビニル管(一般管)	VP φ125mm L=4.00m		本	隠岐	5,640		⑥	
TSMN5382	硬質塩化ビニル管(一般管)	VP φ150mm L=4.00m		本	本土	31-04		-	
TSMN5382	硬質塩化ビニル管(一般管)	VP φ150mm L=4.00m		本	隠岐	8,490		⑥	
TSMN5383	硬質塩化ビニル管(一般管)	VP φ200mm L=4.00m		本	本土	31-04		-	
TSMN5383	硬質塩化ビニル管(一般管)	VP φ200mm L=4.00m		本	隠岐	12,600		⑥	

コード	名称	規格1	規格2	単位	単価地区	単価	注釈	海上輸送費	摘要
TSMN5384	硬質塩化ビニル管(一般管)	VP φ250mm L=4.00m		本	本土	31-04		-	
TSMN5384	硬質塩化ビニル管(一般管)	VP φ250mm L=4.00m		本	隠岐	19,600		⑥	
TSMN5385	硬質塩化ビニル管(一般管)	VP φ300mm L=4.00m		本	本土	31-04		-	
TSMN5385	硬質塩化ビニル管(一般管)	VP φ300mm L=4.00m		本	隠岐	27,800		⑥	
TSMN5386	硬質塩化ビニル管(薄肉管)	VU φ40mm L=4.00m		本	本土	31-04		-	
TSMN5386	硬質塩化ビニル管(薄肉管)	VU φ40mm L=4.00m		本	隠岐	555		⑥	
TSMN5387	硬質塩化ビニル管(薄肉管)	VU φ50mm L=4.00m		本	本土	31-04		-	
TSMN5387	硬質塩化ビニル管(薄肉管)	VU φ50mm L=4.00m		本	隠岐	684		⑥	
TSMN5388	硬質塩化ビニル管(薄肉管)	VU φ65mm L=4.00m		本	本土	31-04		-	
TSMN5388	硬質塩化ビニル管(薄肉管)	VU φ65mm L=4.00m		本	隠岐	1,060		⑥	
TSMN5389	硬質塩化ビニル管(薄肉管)	VU φ75mm L=4.00m		本	本土	31-04		-	
TSMN5389	硬質塩化ビニル管(薄肉管)	VU φ75mm L=4.00m		本	隠岐	1,380		⑥	
TSMN5390	硬質塩化ビニル管(薄肉管)	VU φ100mm L=4.00m		本	本土	31-04		-	
TSMN5390	硬質塩化ビニル管(薄肉管)	VU φ100mm L=4.00m		本	隠岐	1,580		⑥	
TSMN5391	硬質塩化ビニル管(薄肉管)	VU φ125mm L=4.00m		本	本土	31-04		-	
TSMN5391	硬質塩化ビニル管(薄肉管)	VU φ125mm L=4.00m		本	隠岐	3,200		⑥	
TSMN5392	硬質塩化ビニル管(薄肉管)	VU φ150mm L=4.00m		本	本土	31-04		-	
TSMN5392	硬質塩化ビニル管(薄肉管)	VU φ150mm L=4.00m		本	隠岐	4,460		⑥	
TSMN5393	硬質塩化ビニル管(薄肉管)	VU φ200mm L=4.00m		本	本土	31-04		-	
TSMN5393	硬質塩化ビニル管(薄肉管)	VU φ200mm L=4.00m		本	隠岐	7,390		⑥	
TSMN5394	硬質塩化ビニル管(薄肉管)	VU φ250mm L=4.00m		本	本土	31-04		-	
TSMN5394	硬質塩化ビニル管(薄肉管)	VU φ250mm L=4.00m		本	隠岐	11,000		⑥	
TSMN5395	硬質塩化ビニル管(薄肉管)	VU φ300mm L=4.00m		本	本土	31-04		-	
TSMN5395	硬質塩化ビニル管(薄肉管)	VU φ300mm L=4.00m		本	隠岐	16,100		⑥	
TSMN5396	硬質塩化ビニル管(薄肉管)	VU φ350mm L=4.00m		本	本土	31-04		-	
TSMN5396	硬質塩化ビニル管(薄肉管)	VU φ350mm L=4.00m		本	隠岐	21,800		⑥	
TSMN5397	硬質塩化ビニル管(薄肉管)	VU φ400mm L=4.00m		本	本土	31-04		-	
TSMN5397	硬質塩化ビニル管(薄肉管)	VU φ400mm L=4.00m		本	隠岐	28,700		⑥	
TSMN5398	硬質塩化ビニル管(薄肉管)	VU φ450mm L=4.00m		本	本土	31-04		-	
TSMN5398	硬質塩化ビニル管(薄肉管)	VU φ450mm L=4.00m		本	隠岐	36,300		⑥	
TSMN5399	硬質塩化ビニル管(薄肉管)	VU φ500mm L=4.00m		本	本土	31-04		-	
TSMN5399	硬質塩化ビニル管(薄肉管)	VU φ500mm L=4.00m		本	隠岐	45,500		⑥	

コード	名称	規格1	規格2	単位	単価地区	単価	注釈	海上輸送費	摘要
TSMN5400	硬質塩化ビニル管(薄肉管)	VU φ600mm L=4.00m		本	本土	31-04		—	
TSMN5400	硬質塩化ビニル管(薄肉管)	VU φ600mm L=4.00m		本	隠岐	68,700		⑥	
TSMN5430	硬質塩化ビニル管 TS継手	ソケットA型 φ13mm		個	本土	31-04		—	
TSMN5430	硬質塩化ビニル管 TS継手	ソケットA型 φ13mm		個	隠岐	24		⑥	
TSMN5431	硬質塩化ビニル管 TS継手	ソケットA型 φ40mm		個	本土	31-04		—	
TSMN5431	硬質塩化ビニル管 TS継手	ソケットA型 φ40mm		個	隠岐	112		⑥	
TSMN5432	硬質塩化ビニル管 TS継手	ソケットA型 φ50mm		個	本土	31-04		—	
TSMN5432	硬質塩化ビニル管 TS継手	ソケットA型 φ50mm		個	隠岐	171		⑥	
TSMN5433	硬質塩化ビニル管 TS継手	ソケットA型 φ65mm		個	本土	31-04		—	
TSMN5433	硬質塩化ビニル管 TS継手	ソケットA型 φ65mm		個	隠岐	295		⑥	
TSMN5434	硬質塩化ビニル管 TS継手	ソケットA型 φ75mm		個	本土	31-04		—	
TSMN5434	硬質塩化ビニル管 TS継手	ソケットA型 φ75mm		個	隠岐	432		⑥	
TSMN5435	硬質塩化ビニル管 DV継手	90° エルボ φ65mm		個	本土	31-04		—	
TSMN5435	硬質塩化ビニル管 DV継手	90° エルボ φ65mm		個	隠岐	118		⑥	
TSMN5436	硬質塩化ビニル管 DV継手	ソケット φ65mm		個	本土	31-04		—	
TSMN5436	硬質塩化ビニル管 DV継手	ソケット φ65mm		個	隠岐	63		⑥	
TSMN5437	硬質塩化ビニル管 DV継手	ソケット φ100mm		個	本土	31-04		—	
TSMN5437	硬質塩化ビニル管 DV継手	ソケット φ100mm		個	隠岐	194		⑥	
TSMN5438	硬質塩化ビニル管 DV継手	ソケット φ150mm		個	本土	31-04		—	
TSMN5438	硬質塩化ビニル管 DV継手	ソケット φ150mm		個	隠岐	662		⑥	
TSMN5439	硬質塩化ビニル管 DV継手	キャップ φ65mm		個	本土	140		—	
TSMN5439	硬質塩化ビニル管 DV継手	キャップ φ65mm		個	隠岐	143		⑥	

コード	名称	規格1	規格2	単位	単価地区	単価	注釈	海上輸送費	摘要
T0701	コルゲートパイプ(JISG3471)	円形1形,呼び径400mm	板厚1.6mm	m	本土	31-04		—	
T0701	コルゲートパイプ(JISG3471)	円形1形,呼び径400mm	板厚1.6mm	m	隠岐	8,080		③	
T0702	コルゲートパイプ(JISG3471)	円形1形,呼び径400mm	板厚2.0mm	m	本土	31-04		—	
T0702	コルゲートパイプ(JISG3471)	円形1形,呼び径400mm	板厚2.0mm	m	隠岐	9,530		③	
T0703	コルゲートパイプ(JISG3471)	円形1形,呼び径600mm	板厚1.6mm	m	本土	31-04		—	
T0703	コルゲートパイプ(JISG3471)	円形1形,呼び径600mm	板厚1.6mm	m	隠岐	11,000		③	
T0704	コルゲートパイプ(JISG3471)	円形1形,呼び径600mm	板厚2.0mm	m	本土	31-04		—	
T0704	コルゲートパイプ(JISG3471)	円形1形,呼び径600mm	板厚2.0mm	m	隠岐	12,900		③	
T0705	コルゲートパイプ(JISG3471)	円形1形,呼び径600mm	板厚2.7mm	m	本土	31-04		—	
T0705	コルゲートパイプ(JISG3471)	円形1形,呼び径600mm	板厚2.7mm	m	隠岐	15,900		③	
T0707	コルゲートパイプ(JISG3471)	円形1形,呼び径800mm	板厚2.0mm	m	本土	31-04		—	
T0707	コルゲートパイプ(JISG3471)	円形1形,呼び径800mm	板厚2.0mm	m	隠岐	17,100		③	
T0708	コルゲートパイプ(JISG3471)	円形1形,呼び径800mm	板厚2.7mm	m	本土	31-04		—	
T0708	コルゲートパイプ(JISG3471)	円形1形,呼び径800mm	板厚2.7mm	m	隠岐	20,600		③	
T0709	コルゲートパイプ(JISG3471)	円形1形,呼び径800mm	板厚3.2mm	m	本土	31-04		—	
T0709	コルゲートパイプ(JISG3471)	円形1形,呼び径800mm	板厚3.2mm	m	隠岐	24,200		③	
T0711	コルゲートパイプ(JISG3471)	円形1形,呼び径1,000mm	板厚2.0mm	m	本土	31-04		—	
T0711	コルゲートパイプ(JISG3471)	円形1形,呼び径1,000mm	板厚2.0mm	m	隠岐	20,800		③	
T0712	コルゲートパイプ(JISG3471)	円形1形,呼び径1,000mm	板厚2.7mm	m	本土	31-04		—	
T0712	コルゲートパイプ(JISG3471)	円形1形,呼び径1,000mm	板厚2.7mm	m	隠岐	25,100		③	
T0713	コルゲートパイプ(JISG3471)	円形1形,呼び径1,000mm	板厚3.2mm	m	本土	31-04		—	
T0713	コルゲートパイプ(JISG3471)	円形1形,呼び径1,000mm	板厚3.2mm	m	隠岐	29,600		③	
T0714	コルゲートパイプ(JISG3471)	円形1形,呼び径1,000mm	板厚4.0mm	m	本土	31-04		—	
T0714	コルゲートパイプ(JISG3471)	円形1形,呼び径1,000mm	板厚4.0mm	m	隠岐	36,600		③	
T0717	コルゲートパイプ(JISG3471)	円形1形,呼び径1,200mm	板厚2.7mm	m	本土	31-04		—	
T0717	コルゲートパイプ(JISG3471)	円形1形,呼び径1,200mm	板厚2.7mm	m	隠岐	30,200		③	
T0718	コルゲートパイプ(JISG3471)	円形1形,呼び径1,200mm	板厚3.2mm	m	本土	31-04		—	
T0718	コルゲートパイプ(JISG3471)	円形1形,呼び径1,200mm	板厚3.2mm	m	隠岐	35,200		③	
T0719	コルゲートパイプ(JISG3471)	円形1形,呼び径1,200mm	板厚4.0mm	m	本土	31-04		—	
T0719	コルゲートパイプ(JISG3471)	円形1形,呼び径1,200mm	板厚4.0mm	m	隠岐	43,300		③	
TSMN1475	コルゲートパイプ	φ 1, 500×2. 7mm		m	本土	31-04		—	
TSMN1475	コルゲートパイプ	φ 1, 500×2. 7mm		m	隠岐	36,700		③	

1-2-34 コルゲートパイプ

令和元年6月1日適用 250

コード	名称	規格1	規格2	単位	単価地区	単価	注釈	海上輸送費	摘要
TSMN1476	コルゲートパイプ	φ1,500×3.2mm		m	本土	31-04		—	
TSMN1476	コルゲートパイプ	φ1,500×3.2mm		m	隠岐	43,000		③	
TSMN1477	コルゲートパイプ	φ1,500×4.0mm		m	本土	31-04		—	
TSMN1477	コルゲートパイプ	φ1,500×4.0mm		m	隠岐	53,100		③	
T0732	コルゲートパイプ(JISG3471)	円形1形,呼び径1,800mm	板厚3.2mm	m	本土	31-04		—	
T0732	コルゲートパイプ(JISG3471)	円形1形,呼び径1,800mm	板厚3.2mm	m	隠岐	50,900		③	
T0733	コルゲートパイプ(JISG3471)	円形1形,呼び径1,800mm	板厚4.0mm	m	本土	31-04		—	
T0733	コルゲートパイプ(JISG3471)	円形1形,呼び径1,800mm	板厚4.0mm	m	隠岐	63,100		③	

コード	名称	規格1	規格2	単位	単価地区	単価	注釈	海上輸送費	摘要
TSMN5470	ネットロンパイプ	内径50mm 厚2.5mm以上		m	本土	31-04		-	
TSMN5470	ネットロンパイプ	内径50mm 厚2.5mm以上		m	隠岐	521		⑤	
TSMN5471	ネットロンパイプ	内径65mm 厚3.0mm以上		m	本土	31-04		-	
TSMN5471	ネットロンパイプ	内径65mm 厚3.0mm以上		m	隠岐	669		⑤	
TSMN5472	ネットロンパイプ	内径100mm 厚4.0mm以上		m	本土	31-04		-	
TSMN5472	ネットロンパイプ	内径100mm 厚4.0mm以上		m	隠岐	1,340		⑤	
TSMN5473	ネットロンパイプ	内径150mm 厚5.0mm以上		m	本土	31-04		-	
TSMN5473	ネットロンパイプ	内径150mm 厚5.0mm以上		m	隠岐	1,970		⑤	

コード	名称	規格1	規格2	単位	単価地区	単価	注釈	海上輸送費	摘要
TSMN3627	発泡スチロール	D-30		m3	本土	31-04		-	
TSMN3627	発泡スチロール	D-30		m3	隠岐	35,000		㊦	
TSMN3628	発泡スチロール	D-25		m3	本土	31-04		-	
TSMN3628	発泡スチロール	D-25		m3	隠岐	29,000		㊦	
TSMN3629	発泡スチロール	D-20		m3	本土	31-04		-	
TSMN3629	発泡スチロール	D-20		m3	隠岐	23,700		㊦	
TSMN3630	発泡スチロール	D-16		m3	本土	31-04		-	
TSMN3630	発泡スチロール	D-16		m3	隠岐	21,200		㊦	
TSMN3631	発泡スチロール	D-12		m3	本土	31-04		-	
TSMN3631	発泡スチロール	D-12		m3	隠岐	18,100		㊦	
TSMN3632	発泡スチロール	DX-29		m3	本土	31-04		-	
TSMN3632	発泡スチロール	DX-29		m3	隠岐	32,700		㊦	
TSMN3633	繫結金具			個	本土・隠岐	31-04		-	

コード	名称	規格1	規格2	単位	単価地区	単価	注釈	海上輸送費	摘要
TSMN0285	補助線	小口		m	本土	10		-	小口単価
TSMN0285	補助線	小口		m	隠岐	10		①	小口単価
TSMN0296	電気雷管	DS 2~5段 脚線3.0m付		個	本土	227		-	大口単価
TSMN0296	電気雷管	DS 2~5段 脚線3.0m付		個	隠岐	229		①	大口単価
TSMN0298	電気雷管	DS 6~10段 脚線3.0m付		個	本土	229		-	大口単価
TSMN0298	電気雷管	DS 6~10段 脚線3.0m付		個	隠岐	231		①	大口単価
TSMN0284	補助線	火薬庫設置		m	本土	31-04		-	大口単価
TSMN0284	補助線	火薬庫設置		m	隠岐	9		①	大口単価

コード	名称	規格1	規格2	単位	単価地区	単価	注釈	海上輸送費	摘要
	植生マット	1.0m×10.0m吸水袋間隔50cm		m2	本土	660		—	
	植生マット	1.0m×10.0m吸水袋間隔50cm		m2	隠岐	678		⑤	
T0803	野芝	栽培品		m2	本土	440		—	
T0803	野芝	栽培品		m2	隠岐	869		⑤	
T0804	筋芝	幅15cm		m	本土	31-04		—	
T0804	筋芝	幅15cm		m	隠岐	18		⑤	
T0805	張芝	幅50cm～100cm,ネット付		m2	本土	31-04		—	
T0805	張芝	幅50cm～100cm,ネット付		m2	隠岐	154		⑤	
T0806	高麗芝	栽培品		m2	本土	440		—	
T0806	高麗芝	栽培品		m2	隠岐	869		⑤	
TSMN0747	種子(野芝)	発芽促進剤処理済		kg	本土・隠岐	31-04		—	
T0809	高度化成	N15,P15,K15	20kg	袋	本土	31-04		—	
T0809	高度化成	N15,P15,K15	20kg	袋	隠岐	2,230		①	
T0810	養生材	ファイバ		kg	本土	31-04		—	
T0810	養生材	ファイバ		kg	隠岐	119		①	
TSMN0775	土壌改良剤	苦土石灰		kg	本土	30		—	
TSMN0775	土壌改良剤	苦土石灰		kg	隠岐	39		①	
TSMN0776	土壌安定剤	アクリル樹肥・酢酸 ビニル系樹肥同等品		kg	本土	31-04		—	
TSMN0776	土壌安定剤	アクリル樹肥・酢酸 ビニル系樹肥同等品		kg	隠岐	369		①	
TSMN1026	補助釘	φ5×150mm		本	本土	31-04		—	種子吹付ネット張工用
TSMN1026	補助釘	φ5×150mm		本	隠岐	9		①	種子吹付ネット張工用
TSMN2675	植生土のう			枚	本土	31-04		—	
TSMN2675	植生土のう			枚	隠岐	141		④	
TSMN3681	アンカーピン	φ16×400mm		本	本土	31-04		—	
TSMN3681	アンカーピン	φ16×400mm		本	隠岐	143		—	
TSMN3684	アンカボルト	φ9×200mm		本	本土	31-04		—	
TSMN3684	アンカボルト	φ9×200mm		本	隠岐	32		—	
TSMN3685	補助アンカーピン	φ9×200mm		本	本土	31-04		—	
TSMN3685	補助アンカーピン	φ9×200mm		本	隠岐	32		—	

コード	名称	規格1	規格2	単位	単価地区	単価	注釈	海上輸送費	摘要
	テーパード	φ22mm×1.4m		本	本土・隠岐	31-04		—	
	テーパード	φ22mm×0.6m		本	本土・隠岐	31-04		—	削孔用
K1900	ダイヤモンドビット	外径64.7mm,一般用	コンクリート削孔用	個	本土・隠岐	31-04		—	削孔用
K1901	ダイヤモンドビット	外径77.4mm,一般用	コンクリート削孔用	個	本土・隠岐	31-04		—	削孔用
K1902	ダイヤモンドビット	外径90.8mm,一般用	コンクリート削孔用	個	本土・隠岐	31-04		—	削孔用
K1903	ダイヤモンドビット	外径110.0mm,一般用	コンクリート削孔用	個	本土・隠岐	31-04		—	削孔用
K1904	ダイヤモンドビット	外径128.5mm,一般用	コンクリート削孔用	個	本土・隠岐	31-04		—	削孔用
K1905	ダイヤモンドビット	外径160.0mm,一般用	コンクリート削孔用	個	本土・隠岐	31-04		—	削孔用
K1906	ダイヤモンドビット	外径180.0mm,一般用	コンクリート削孔用	個	本土・隠岐	31-04		—	削孔用
K1907	ダイヤモンドビット	外径204.0mm,一般用	コンクリート削孔用	個	本土・隠岐	31-04		—	削孔用
	カップリング	6インチ用		個	本土・隠岐	31-04		—	削孔用
	エクステンションチューブ	6インチ用		個	本土・隠岐	31-04		—	削孔用
T0835	コンクリートカッタブレード	径30cm(12インチ)		枚	本土・隠岐	31-04		—	コンクリート,アスファルト切断用
TSMN1401	ダイヤモンドブレード	14インチ×360		枚	本土・隠岐	31-04		—	コンクリート,アスファルト切断用
TSMN1402	ダイヤモンドブレード	18インチ×450		枚	本土・隠岐	31-04		—	コンクリート,アスファルト切断用
T0836	コンクリートカッタブレード	径40cm(16インチ)		枚	本土・隠岐	31-04		—	コンクリート,アスファルト切断用
T0839	コンクリートカッタブレード	径56cm(22インチ)		枚	本土・隠岐	31-04		—	コンクリート,アスファルト切断用
T0856	コンクリートカッタブレード	径65cm(26インチ)		枚	本土・隠岐	31-04		—	コンクリート,アスファルト切断用
T0857	コンクリートカッタブレード	径75cm(30インチ)		枚	本土・隠岐	31-04		—	コンクリート,アスファルト切断用
T0858	コンクリートカッタブレード	径106cm(42インチ)		枚	本土・隠岐	31-04		—	コンクリート,アスファルト切断用
K1202	ポイントチゼル	油圧大型ブレーカ	バケット容量0.45m3対応	本	本土・隠岐	31-04		—	大型ブレーカー用(トンネル工)
K1201	ポイントチゼル	油圧大型ブレーカ	バケット容量0.80m3対応	本	本土・隠岐	31-04		—	大型ブレーカー用
T0833	カービット	テーパード式,22*32mm(チップ8×12)	削岩機用	個	本土・隠岐	31-04		—	削孔用

コード	名称	規格1	規格2	単位	単価地区	単価	注釈	海上輸送費	摘要
	丸蓋			kg	本土	31-04		—	
	丸蓋			kg	隠岐	299		①	
	八角蓋			kg	本土	31-04		—	
	八角蓋			kg	隠岐	299		①	
	十字リブ			kg	本土	31-04		—	
	十字リブ			kg	隠岐	329		①	
	井桁			kg	本土	31-04		—	
	井桁			kg	隠岐	359		①	
	つり金具			kg	本土	31-04		—	
	つり金具			kg	隠岐	849		①	
	プレカット			箇所	本土・隠岐	31-04		—	止水材無し
	端部補強金具			kg	本土	31-04		—	
	端部補強金具			kg	隠岐	399		①	
	工場溶接			m	本土・隠岐	31-04		—	
	現場溶接			m	本土・隠岐	31-04		—	
TSMN1982	底型枠			kg	本土	31-04		—	
TSMN1982	底型枠			kg	隠岐	299		①	
TSMN1983	ずれ止め			kg	本土	31-04		—	
TSMN1983	ずれ止め			kg	隠岐	299		①	
TSMN1984	ずれ止め用ストッパー			個	本土・隠岐	31-04		—	

コード	名称	規格1	規格2	単位	単価地区	単価	注釈	海上輸送費	摘要
T0811	目地板	瀝青質板	厚10mm	m2	本土	31-04		—	一般目地材
T0811	目地板	瀝青質板	厚10mm	m2	隠岐	2,330		⑤	一般目地材
T3524	目地板	瀝青繊維質板	厚10mm	m2	本土	31-04		—	一般目地材(con舗装)
T3524	目地板	瀝青繊維質板	厚10mm	m2	隠岐	1,190		⑤	一般目地材(con舗装)
T3525	目地板	瀝青繊維質板	厚20mm	m2	本土	31-04		—	一般目地材(con舗装)
T3525	目地板	瀝青繊維質板	厚20mm	m2	隠岐	2,380		⑤	一般目地材(con舗装)
TT041	目地板	瀝青質板	厚20mm	m2	本土	31-04		—	一般目地材(con舗装)
TT041	目地板	瀝青質板	厚20mm	m2	隠岐	3,860		⑤	一般目地材(con舗装)
TSMN5204	止水板	300×7mm(塩ビ製 UC)		m	本土・隠岐	31-04		—	アンカット型コルゲート
T2600025	止水板	UC 300×9		m	本土・隠岐	31-04		—	アンカット型コルゲート
TSMN5206	止水板	200×5mm(塩ビ製 FF)		m	本土・隠岐	31-04		—	
T0847	止水板	センターバルブ型300×7mm		m	本土・隠岐	31-04		—	
T2600021	止水板	CC 300×7		m	本土・隠岐	31-04		—	
T0849	不織布(ヤシ繊維系)	厚さ10.0mm		m2	本土	31-04		—	
T0849	不織布(ヤシ繊維系)	厚さ10.0mm		m2	隠岐	470		⑥	
T3079	不織布(長繊維化繊系)	強度1078N/5cm		m2	本土	31-04		—	
T3079	不織布(長繊維化繊系)	強度1078N/5cm		m2	隠岐	920		⑥	
TSMN5271	吸出防止材	ヤシ系不織布 20mm 280kgf/m		m2	本土	31-04		—	
TSMN5271	吸出防止材	ヤシ系不織布 20mm 280kgf/m		m2	隠岐	840		⑥	
TSMN5272	吸出防止材	ヤシ系不織布 30mm 420kgf/m		m2	本土	31-04		—	
TSMN5272	吸出防止材	ヤシ系不織布 30mm 420kgf/m		m2	隠岐	1,110		⑥	
TSMN5273	吸出防止材	合繊系不織布 10mm 240kgf/m		m2	本土	31-04		—	(縫合加工なし)
TSMN5273	吸出防止材	合繊系不織布 10mm 240kgf/m		m2	隠岐	450		⑥	(縫合加工なし)
T0868	遮水シート			m ²	本土・隠岐	31-04		—	
TSMN5274	吸出防止材	合繊系不織布 20mm 480kgf/m		m2	本土	31-04		—	(縫合加工なし)
TSMN5274	吸出防止材	合繊系不織布 20mm 480kgf/m		m2	隠岐	830		⑥	(縫合加工なし)
T0864	不織布(合繊)	厚10mm,強度9.8kN/m		m2	本土	31-04		—	(縫合加工なし)
T0864	不織布(合繊)	厚10mm,強度9.8kN/m		m2	隠岐	570		⑥	(縫合加工なし)
TSMN5276	吸出防止材	合繊系不織布 20mm 1000kgf/m		m2	本土	31-04		—	(縫合加工なし)
TSMN5276	吸出防止材	合繊系不織布 20mm 1000kgf/m		m2	隠岐	1,230		⑥	(縫合加工なし)
	被覆シート	長繊維不織布		m2	本土	79		—	
	被覆シート	長繊維不織布		m2	隠岐	138		⑤	
T2500001	止水板-塩ビ製-	CF(センターバルブ形フラット)	幅300mm,厚7mm	m	本土・隠岐	31-04		—	

コード	名称	規格1	規格2	単位	単価地区	単価	注釈	海上輸送費	摘要
KSMN0720	海上輸送費(本土～隠岐)	鉄線類		t	本土・隠岐	9,000	1	—	
KSMN0721	海上輸送費(本土～隠岐)	鋼材類		t	本土・隠岐	9,000	1	—	
KSMN0722	海上輸送費(本土～隠岐)	鋼材類(特殊長尺物)		t	本土・隠岐	14,000	1	—	
KSMN0723	海上輸送費(本土～隠岐)	鉄筋類		t	本土・隠岐	9,000	1	—	
KSMN0724	海上輸送費(本土～隠岐)	鉄筋類(特殊長尺物)		t	本土・隠岐	14,000	1	—	
KSMN0725	海上輸送費(本土～隠岐)	重機械類		t	本土・隠岐	14,000	1	—	
KSMN0726	海上輸送費(本土～隠岐)	火薬類		kg	本土・隠岐	9	1	—	
KSMN0727	海上輸送費(本土～隠岐)	コンクリート二次製品		t	本土・隠岐	9,000	1	—	
KSMN0728	海上輸送費(本土～隠岐)	砂		m3	本土・隠岐	2,100	1	—	
KSMN0729	海上輸送費(本土～隠岐)	碎石		m3	本土・隠岐	2,200	1	—	
KSMN0730	海上輸送費(本土～隠岐)	栗石		m3	本土・隠岐	2,200	1	—	
KSMN0740	海上輸送費(島後～島前)	鉄線類		t	本土・隠岐	7,650	1	—	
KSMN0741	海上輸送費(島後～島前)	鋼材類		t	本土・隠岐	7,650	1	—	
KSMN0742	海上輸送費(島後～島前)	鋼材類(特殊長尺物)		t	本土・隠岐	11,900	1	—	
KSMN0743	海上輸送費(島後～島前)	鉄筋類		t	本土・隠岐	7,650	1	—	
KSMN0744	海上輸送費(島後～島前)	鉄筋類(特殊長尺物)		t	本土・隠岐	11,900	1	—	
KSMN0745	海上輸送費(島後～島前)	重機械類		t	本土・隠岐	11,900	1	—	
KSMN0746	海上輸送費(島後～島前)	火薬類		kg	本土・隠岐	8	1	—	
KSMN0747	海上輸送費(島後～島前)	コンクリート二次製品		t	本土・隠岐	7,650	1	—	
KSMN0748	海上輸送費(島後～島前)	砂		m3	本土・隠岐	1,780	1	—	
KSMN0749	海上輸送費(島後～島前)	碎石		m3	本土・隠岐	1,870	1	—	
KSMN0750	海上輸送費(島後～島前)	栗石		m3	本土・隠岐	1,870	1	—	
KR00E006	仮設材積込み費(基地)			t	本土・隠岐	750		—	
KR00E007	仮設材取卸し費(基地)			t	本土・隠岐	750		—	
KR00E008	仮設材積込み費(現場)			t	本土・隠岐	750		—	
KR00E009	仮設材取卸し費(現場)			t	本土・隠岐	750		—	

1.本土岸壁における輸送船への積込み費用
本土から隠岐の各港への輸送船による運搬費用
隠岐の各港での荷卸し、積込費用及び現場までの持込み費用

コード	名称	規格1	規格2	単位	単価地区	単価	注釈	海上輸送費	摘要
K2700	シャンクロッド	95mm	アンカー用	本	本土・隠岐	31-04		-	
K2701	シャンクロッド	118mm	アンカー用	本	本土・隠岐	31-04		-	
K2702	シャンクロッド	132mm	アンカー用	本	本土・隠岐	31-04		-	
K2704	打込アダプタ	95mm	アンカー用	個	本土・隠岐	31-04		-	
K2705	打込アダプタ	118mm	アンカー用	個	本土・隠岐	31-04		-	
K2706	打込アダプタ	132mm	アンカー用	個	本土・隠岐	31-04		-	
K2708	ドリルパイプ	95mm,1.5m	アンカー用	本	本土・隠岐	31-04		-	
K2709	ドリルパイプ	118mm,1.5m	アンカー用	本	本土・隠岐	31-04		-	
K2710	ドリルパイプ	132mm,1.5m	アンカー用	本	本土・隠岐	31-04		-	
K2716	リングビット	95mm	アンカー用	個	本土・隠岐	31-04		-	
K2717	リングビット	118mm	アンカー用	個	本土・隠岐	31-04		-	
K2718	リングビット	132mm	アンカー用	個	本土・隠岐	31-04		-	
K2720	ウォータースイベル	95mm,打込用	アンカー用	個	本土・隠岐	31-04		-	
K2721	ウォータースイベル	118mm,打込用	アンカー用	個	本土・隠岐	31-04		-	
K2722	ウォータースイベル	132mm,打込用	アンカー用	個	本土・隠岐	31-04		-	
K2724	シャンクロッド	φ90mm 二重管用		個	本土・隠岐	31-04		-	
K2725	シャンクロッド	φ115mm 二重管用		個	本土・隠岐	31-04		-	
K2726	シャンクロッド	φ135mm 二重管用		個	本土・隠岐	31-04		-	
K2727	シャンクロッド	φ146mm 二重管用		個	本土・隠岐	31-04		-	
K2728	クリーニングアダプタ	95mm	アンカー用	個	本土・隠岐	31-04		-	
K2729	クリーニングアダプタ	118mm	アンカー用	個	本土・隠岐	31-04		-	
K2730	クリーニングアダプタ	132mm	アンカー用	個	本土・隠岐	31-04		-	
K2731	クリーニングアダプタ	146mm	アンカー用	個	本土・隠岐	31-04		-	
K2732	エクステンションロッド	95mm	アンカー用	個	本土・隠岐	31-04		-	
K2733	エクステンションロッド	118mm	アンカー用	個	本土・隠岐	31-04		-	
K2734	エクステンションロッド	132mm	アンカー用	個	本土・隠岐	31-04		-	
K2735	エクステンションロッド	146mm	アンカー用	個	本土・隠岐	31-04		-	
K2736	ドリルパイプ(1.5m標準)	φ90mm 二重管用		本	本土・隠岐	31-04		-	
K2737	ドリルパイプ(1.5m標準)	φ115mm 二重管用		本	本土・隠岐	31-04		-	
K2738	ドリルパイプ(1.5m標準)	φ135mm 二重管用		本	本土・隠岐	31-04		-	
K2739	ドリルパイプ(1.5m標準)	φ146mm 二重管用		本	本土・隠岐	31-04		-	
K2740	インナーロッド	95mm,1.5m	アンカー用	本	本土・隠岐	31-04		-	

コード	名称	規格1	規格2	単位	単価地区	単価	注釈	海上輸送費	摘要
K2741	インナーロッド	118mm,1.5m	アンカー用	本	本土・隠岐	31-04		-	
K2742	インナーロッド	132mm,1.5m	アンカー用	本	本土・隠岐	31-04		-	
K2743	インナーロッド	146mm,1.5m	アンカー用	本	本土・隠岐	31-04		-	
K2744	リングビット	φ90mm 二重管用		個	本土・隠岐	31-04		-	
K2745	リングビット	φ115mm 二重管用		個	本土・隠岐	31-04		-	
K2746	リングビット	φ135mm 二重管用		個	本土・隠岐	31-04		-	
K2747	リングビット	φ146mm 二重管用		個	本土・隠岐	31-04		-	
K2748	インナービット	95mm	アンカー用	個	本土・隠岐	31-04		-	
K2749	インナービット	118mm	アンカー用	個	本土・隠岐	31-04		-	
K2750	インナービット	132mm	アンカー用	個	本土・隠岐	31-04		-	
K2751	インナービット	146mm	アンカー用	個	本土・隠岐	31-04		-	
K2752	ウォーターシーベル	95mm	アンカー用	個	本土・隠岐	31-04		-	
K2753	ウォーターシーベル	118mm	アンカー用	個	本土・隠岐	31-04		-	
K2754	ウォーターシーベル	132mm	アンカー用	個	本土・隠岐	31-04		-	
K2755	ウォーターシーベル	146mm	アンカー用	個	本土・隠岐	31-04		-	

コード	名称	規格1	規格2	単位	単価地区	単価	注釈	海上輸送費	摘要
TSMNS900	二重管ボーリングロッド			m	本土・隠岐	31-04		—	
TSMNS901	メタルクラウン	φ41mm		個	本土・隠岐	31-04		—	
TSMNS902	グラウトモニタ	単相用 φ40.5mm		個	本土・隠岐	31-04		—	
TSMNS903	グラウトモニタ	複相用 φ40.5mm		個	本土・隠岐	31-04		—	
TSMNS905	注入ホース類	単相用 φ12mm		組	本土・隠岐	31-04		—	
TSMNS906	注入ホース類	複相用 φ12mm		組	本土・隠岐	31-04		—	
TSMNS907	サクシヨンホース	単相用 φ38mm		組	本土・隠岐	31-04		—	
TSMNS908	サクシヨンホース	複相用 φ38mm		組	本土・隠岐	31-04		—	
TSMNS915	ケーシング	φ96mmカップリング付		個	本土・隠岐	31-04		—	
TSMNS916	ウォータースイベル	φ96mm		個	本土・隠岐	31-04		—	
TSMNS917	シャンクロッド			個	本土・隠岐	31-04		—	
TSMNS920	二重管ホース	φ12mm		本	本土・隠岐	31-04		—	
TSMNS922	シールパッカーセット			個	本土・隠岐	31-04		—	
TSMNS923	シールセット			個	本土・隠岐	31-04		—	
TSMNS924	薬液注入管用注入外管			m	本土	31-04		—	
TSMNS924	薬液注入管用注入外管			m	隠岐	1,850		⑦	
TSMNS925	薬液注入管用アダプター			個	本土	31-04		—	
TSMNS925	薬液注入管用アダプター			個	隠岐	296		⑦	
TSMNS926	薬液注入管用先端キャップ			個	本土	31-04		—	
TSMNS926	薬液注入管用先端キャップ			個	隠岐	370		⑦	
	削孔損耗材料費(高圧噴射攪拌工 単管)	砂質土		m	本土・隠岐	338		—	
	削孔損耗材料費(高圧噴射攪拌工 単管)	粘性土		m	本土・隠岐	252		—	
	注入損耗材料費(高圧噴射攪拌工 単管)			m3	本土・隠岐	5,860		—	
	削孔損耗材料費(高圧噴射攪拌工 二重管)	レキ質土		m	本土・隠岐	5,920		—	
	削孔損耗材料費(高圧噴射攪拌工 二重管)	砂質土(N≤30)		m	本土・隠岐	1,940		—	
	削孔損耗材料費(高圧噴射攪拌工 二重管)	砂質土(N>30)		m	本土・隠岐	2,490		—	
	削孔損耗材料費(高圧噴射攪拌工 二重管)	粘性土		m	本土・隠岐	1,420		—	
	注入損耗材料費(高圧噴射攪拌工 二重管)			m3	本土・隠岐	6,400		—	
	削孔損耗材料費(高圧噴射攪拌工 三重管)	レキ質土		m	本土・隠岐	5,990		—	
	削孔損耗材料費(高圧噴射攪拌工 三重管)	砂質土(N≤50)		m	本土・隠岐	2,610		—	
	削孔損耗材料費(高圧噴射攪拌工 三重管)	砂質土(N>50)		m	本土・隠岐	3,130		—	
	削孔損耗材料費(高圧噴射攪拌工 三重管)	粘性土		m	本土・隠岐	1,810		—	

1-2-44 地盤改良工損耗材料

令和元年6月1日適用 262

コード	名称	規格1	規格2	単位	単価地区	単価	注釈	海上輸送費	摘要
	削孔損耗材料費(高圧噴射攪拌工 三重管)			m3	本土・隠岐	6,490		-	

コード	名称	規格1	規格2	単位	単価地区	単価	注釈	海上輸送費	摘要
K3011	(賃料)普通鋼矢板	SP3型,60kg/m	90日(3か月)以内	t・日	本土・隠岐	31-04		—	
K3012	(賃料)普通鋼矢板	SP3型,60kg/m	180日(6か月)以内	t・日	本土・隠岐	31-04		—	
K3013	(賃料)普通鋼矢板	SP3型,60kg/m	360日(12か月)以内	t・日	本土・隠岐	31-04		—	
K3014	(賃料)普通鋼矢板	SP3型,60kg/m	720日(24か月)以内	t・日	本土・隠岐	31-04		—	
K3015	(賃料)普通鋼矢板	SP3型,60kg/m	1,080日(36か月)以内	t・日	本土・隠岐	31-04		—	
K3016	鋼矢板修理費及び損耗費	Ⅲ型(軽作業)		t	本土・隠岐	5,100		—	
K3017	鋼矢板修理費及び損耗費	Ⅲ型(標準作業)		t	本土・隠岐	8,300		—	
K3018	鋼矢板修理費及び損耗費	Ⅲ型(重作業)		t	本土・隠岐	11,300		—	
K3021	(賃料)普通鋼矢板	SP4型,76.1kg/m	90日(3か月)以内	t・日	本土・隠岐	31-04		—	
K3022	(賃料)普通鋼矢板	SP4型,76.1kg/m	180日(6か月)以内	t・日	本土・隠岐	31-04		—	
K3023	(賃料)普通鋼矢板	SP4型,76.1kg/m	360日(12か月)以内	t・日	本土・隠岐	31-04		—	
K3024	(賃料)普通鋼矢板	SP4型,76.1kg/m	720日(24か月)以内	t・日	本土・隠岐	31-04		—	
K3025	(賃料)普通鋼矢板	SP4型,76.1kg/m	1,080日(36か月)以内	t・日	本土・隠岐	31-04		—	
K3026	鋼矢板修理費及び損耗費	Ⅳ型(軽作業)		t	本土・隠岐	5,100		—	
K3027	鋼矢板修理費及び損耗費	Ⅳ型(標準作業)		t	本土・隠岐	8,300		—	
K3028	鋼矢板修理費及び損耗費	Ⅳ型(重作業)		t	本土・隠岐	11,300		—	
K3036	鋼矢板修理費及び損耗費	ⅤⅠ型(軽作業)		t	本土・隠岐	5,100		—	
K3037	鋼矢板修理費及び損耗費	ⅤⅠ型(標準作業)		t	本土・隠岐	8,300		—	
K3038	鋼矢板修理費及び損耗費	ⅤⅠ型(重作業)		t	本土・隠岐	11,300		—	
K3041	(賃料)軽量鋼矢板	LSP1,2,3型	90日(3か月)以内	t・日	本土・隠岐	31-04		—	
K3042	(賃料)軽量鋼矢板	LSP1,2,3型	180日(6か月)以内	t・日	本土・隠岐	31-04		—	
K3043	(賃料)軽量鋼矢板	LSP1,2,3型	360日(12か月)以内	t・日	本土・隠岐	31-04		—	
K3044	(賃料)軽量鋼矢板	LSP1,2,3型	720日(24か月)以内	t・日	本土・隠岐	31-04		—	
K3045	(賃料)軽量鋼矢板	LSP1,2,3型	1,080日(36か月)以内	t・日	本土・隠岐	31-04		—	
K3046	鋼矢板修理費及び損耗費	軽量型(軽作業)		t	本土・隠岐	6,000		—	
K3047	鋼矢板修理費及び損耗費	軽量型(標準作業)		t	本土・隠岐	9,900		—	
KSMN0060	H形鋼賃料(防護柵用100型)	供用日数 ~90日		t・日	本土・隠岐	31-04		—	H形鋼賃料(杭用200型)を準用
KSMN0061	H形鋼賃料(防護柵用100型)	供用日数 91~180日		t・日	本土・隠岐	31-04		—	H形鋼賃料(杭用200型)を準用
KSMN0062	H形鋼賃料(防護柵用100型)	供用日数 181~360日		t・日	本土・隠岐	31-04		—	H形鋼賃料(杭用200型)を準用
KSMN0063	H形鋼賃料(防護柵用100型)	供用日数 361~720日		t・日	本土・隠岐	31-04		—	H形鋼賃料(杭用200型)を準用
KSMN0065	H形鋼修理費及び損耗費	杭用100型(軽作業)		t	本土・隠岐	4,800		—	
KSMN0070	H形鋼賃料(防護柵用150型)	供用日数 ~90日		t・日	本土・隠岐	31-04		—	H形鋼賃料(杭用200型)を準用

コード	名称	規格1	規格2	単位	単価地区	単価	注釈	海上輸送費	摘要
KSMN0071	H形鋼賃料(防護柵用150型)	供用日数 91~180日		t・日	本土・隠岐	31-04		—	H形鋼賃料(杭用200型)を準用
KSMN0072	H形鋼賃料(防護柵用150型)	供用日数 181~360日		t・日	本土・隠岐	31-04		—	H形鋼賃料(杭用200型)を準用
KSMN0073	H形鋼賃料(防護柵用150型)	供用日数 361~720日		t・日	本土・隠岐	31-04		—	H形鋼賃料(杭用200型)を準用
KSMN0075	H形鋼修理費及び損耗費	杭用150型(軽作業)		t	本土・隠岐	4,800		—	
K3051	(賃料)H形鋼	H-200,49.9kg/m	90日(3か月)以内	t・日	本土・隠岐	31-04		—	
K3052	(賃料)H形鋼	H-200,49.9kg/m	180日(6か月)以内	t・日	本土・隠岐	31-04		—	
K3053	(賃料)H形鋼	H-200,49.9kg/m	360日(12か月)以内	t・日	本土・隠岐	31-04		—	
K3054	(賃料)H形鋼	H-200,49.9kg/m	720日(24か月)以内	t・日	本土・隠岐	31-04		—	
K3056	H形鋼修理費及び損耗費	杭用200型(軽作業)		t	本土・隠岐	4,800		—	
K3057	H形鋼修理費及び損耗費	杭用200型(標準作業)		t	本土・隠岐	7,800		—	
K3058	H形鋼修理費及び損耗費	杭用200型(重作業)		t	本土・隠岐	10,700		—	
K3061	(賃料)H形鋼	H-250,71.8kg/m	90日(3か月)以内	t・日	本土・隠岐	31-04		—	
K3062	(賃料)H形鋼	H-250,71.8kg/m	180日(6か月)以内	t・日	本土・隠岐	31-04		—	
K3063	(賃料)H形鋼	H-250,71.8kg/m	360日(12か月)以内	t・日	本土・隠岐	31-04		—	
K3064	(賃料)H形鋼	H-250,71.8kg/m	720日(24か月)以内	t・日	本土・隠岐	31-04		—	
K3066	H形鋼修理費及び損耗費	杭用250型(軽作業)		t	本土・隠岐	4,800		—	
K3067	H形鋼修理費及び損耗費	杭用250型(標準作業)		t	本土・隠岐	7,800		—	
K3068	H形鋼修理費及び損耗費	杭用250型(重作業)		t	本土・隠岐	10,700		—	
K3071	(賃料)H形鋼	H-300,93kg/m	90日(3か月)以内	t・日	本土・隠岐	31-04		—	
K3072	(賃料)H形鋼	H-300,93kg/m	180日(6か月)以内	t・日	本土・隠岐	31-04		—	
K3073	(賃料)H形鋼	H-300,93kg/m	360日(12か月)以内	t・日	本土・隠岐	31-04		—	
K3074	(賃料)H形鋼	H-300,93kg/m	720日(24か月)以内	t・日	本土・隠岐	31-04		—	
K3076	H形鋼修理費及び損耗費	杭用300型(軽作業)		t	本土・隠岐	4,800		—	
K3077	H形鋼修理費及び損耗費	杭用300型(標準作業)		t	本土・隠岐	7,800		—	
K3078	H形鋼修理費及び損耗費	杭用300型(重作業)		t	本土・隠岐	10,700		—	
K3081	(賃料)H形鋼	H-350,135kg/m	90日(3か月)以内	t・日	本土・隠岐	31-04		—	
K3082	(賃料)H形鋼	H-350,135kg/m	180日(6か月)以内	t・日	本土・隠岐	31-04		—	
K3083	(賃料)H形鋼	H-350,135kg/m	360日(12か月)以内	t・日	本土・隠岐	31-04		—	
K3084	(賃料)H形鋼	H-350,135kg/m	720日(24か月)以内	t・日	本土・隠岐	31-04		—	
K3086	H形鋼修理費及び損耗費	杭用350型(軽作業)		t	本土・隠岐	4,800		—	
K3087	H形鋼修理費及び損耗費	杭用350型(標準作業)		t	本土・隠岐	7,800		—	
K3088	H形鋼修理費及び損耗費	杭用350型(重作業)		t	本土・隠岐	10,700		—	

コード	名称	規格1	規格2	単位	単価地区	単価	注釈	海上輸送費	摘要
K3091	(賃料)H形鋼	H-400,172kg/m	90日(3か月)以内	t・日	本土・隠岐	31-04		—	
K3092	(賃料)H形鋼	H-400,172kg/m	180日(6か月)以内	t・日	本土・隠岐	31-04		—	
K3093	(賃料)H形鋼	H-400,172kg/m	360日(12か月)以内	t・日	本土・隠岐	31-04		—	
K3094	(賃料)H形鋼	H-400,172kg/m	720日(24か月)以内	t・日	本土・隠岐	31-04		—	
K3096	H形鋼修理費及び損耗費	杭用400型(軽作業)		t	本土・隠岐	4,800		—	
K3097	H形鋼修理費及び損耗費	杭用400型(標準作業)		t	本土・隠岐	7,800		—	
K3098	H形鋼修理費及び損耗費	杭用400型(重作業)		t	本土・隠岐	10,700		—	
K3196	H形鋼修理費及び損耗費	杭用594型(軽作業)		t	本土・隠岐	4,800		—	
K3197	H形鋼修理費及び損耗費	杭用594型(標準作業)		t	本土・隠岐	7,800		—	
K3198	H形鋼修理費及び損耗費	杭用594型(重作業)		t	本土・隠岐	10,700		—	
K3101	(賃料)鋼製山留材	H-250,80kg/m	90日(3か月)以内	t・日	本土・隠岐	31-04		—	
K3102	(賃料)鋼製山留材	H-250,80kg/m	180日(6か月)以内	t・日	本土・隠岐	31-04		—	
K3103	(賃料)鋼製山留材	H-250,80kg/m	360日(12か月)以内	t・日	本土・隠岐	31-04		—	
K3104	(賃料)鋼製山留材	H-250,80kg/m	720日(24か月)以内	t・日	本土・隠岐	31-04		—	
K3105	(賃料)鋼製山留材	H-250,80kg/m	1,080日(36か月)以内	t・日	本土・隠岐	31-04		—	
K3106	H形鋼修理費及び損耗費(山留主部材)	250~400型		t	本土・隠岐	7,600		—	
K3131	(賃料)覆工板	鋼製(従来型)	90日(3か月)以内	m2・月	本土・隠岐	31-04		—	
K3132	(賃料)覆工板	鋼製(従来型)	180日(6か月)以内	m2・月	本土・隠岐	31-04		—	
K3133	(賃料)覆工板	鋼製(従来型)	360日(12か月)以内	m2・月	本土・隠岐	31-04		—	
K3134	(賃料)覆工板	鋼製(従来型)	720日(24か月)以内	m2・月	本土・隠岐	31-04		—	
K3135	(賃料)覆工板	鋼製(従来型)	1,080日(36か月)以内	m2・月	本土・隠岐	31-04		—	
K3136	覆工板修理費及び損耗費			m2	本土・隠岐	1,350		—	
K3141	(賃料)覆工板	鋼製滑り止め(従来型)	90日(3か月)以内	m2・月	本土・隠岐	31-04		—	
K3142	(賃料)覆工板	鋼製滑り止め(従来型)	180日(6か月)以内	m2・月	本土・隠岐	31-04		—	
K3143	(賃料)覆工板	鋼製滑り止め(従来型)	360日(12か月)以内	m2・月	本土・隠岐	31-04		—	
K3144	(賃料)覆工板	鋼製滑り止め(従来型)	720日(24か月)以内	m2・月	本土・隠岐	31-04		—	
K3145	(賃料)覆工板	鋼製滑り止め(従来型)	1,080日(36か月)以内	m2・月	本土・隠岐	31-04		—	
K3156	覆工板修理費及び損耗費	コンクリート製		m2	本土・隠岐	1,350		—	
KSMN0290	覆工板受桁及び桁受賃料(700m2以下)	供用日数 ~90日		t・日	本土・隠岐	31-04		—	山留材賃料(H=250~400)を準用
KSMN0291	覆工板受桁及び桁受賃料(700m2以下)	供用日数 91~180日		t・日	本土・隠岐	31-04		—	山留材賃料(H=250~400)を準用
KSMN0292	覆工板受桁及び桁受賃料(700m2以下)	供用日数 181~360日		t・日	本土・隠岐	31-04		—	山留材賃料(H=250~400)を準用
KSMN0293	覆工板受桁及び桁受賃料(700m2以下)	供用日数 361~720日		t・日	本土・隠岐	31-04		—	山留材賃料(H=250~400)を準用

コード	名称	規格1	規格2	単位	単価地区	単価	注釈	海上輸送費	摘要
KSMN0294	覆工板受桁及び桁受賃料(700m2以下)	供用日数 720～1080日		t・日	本土・隠岐	31-04		—	山留材賃料(H=250～400)を準用
KSMN0295	覆工板受桁及び桁受修理費損耗費	設置面積700m2以下		t	本土・隠岐	7,600		—	山留材賃料(H=250～400)を準用
K3161	(賃料)鋼製マット	1.2型,1200×500×50	90日以内	枚・日	本土・隠岐	31-04		—	
K3162	(賃料)鋼製マット	1.2型,1200×500×50	180日以内	枚・日	本土・隠岐	31-04		—	
K3163	(賃料)鋼製マット	1.2型,1200×500×50	360日以内	枚・日	本土・隠岐	31-04		—	
K3164	(賃料)鋼製マット	1.2型,1200×500×50	720日以内	枚・日	本土・隠岐	31-04		—	
K3165	(賃料)鋼製マット	1.2型,1200×500×50	1,080日以内	枚・日	本土・隠岐	31-04		—	
KSMN0255	鋼製マット修理費及び損耗費	1.2型(0.6m2/枚)		枚	本土・隠岐	360		—	
K3200	(賃料)軽量マット	3.5型,3500×300×100	90日以内	枚・日	本土・隠岐	31-04		—	
K3201	(賃料)鋼製マット	3.5型,3500×300×100	180日以内	枚・日	本土・隠岐	31-04		—	
K3202	(賃料)鋼製マット	3.5型,3500×300×100	360日以内	枚・日	本土・隠岐	31-04		—	
K3203	(賃料)鋼製マット	3.5型,3500×300×100	720日以内	枚・日	本土・隠岐	31-04		—	
K3204	(賃料)鋼製マット	3.5型,3500×300×100	1,080日以内	枚・日	本土・隠岐	31-04		—	
K3166	鋼製マット修理費及び損耗費			m2	本土・隠岐	600		—	
KSMN0270	鋼製マット賃料(1.5型)	供用日数 ～90日		枚・日	本土・隠岐	31-04		—	
KSMN0271	鋼製マット賃料(1.5型)	供用日数 91～180日		枚・日	本土・隠岐	31-04		—	
KSMN0272	鋼製マット賃料(1.5型)	供用日数 181～360日		枚・日	本土・隠岐	31-04		—	
KSMN0273	鋼製マット賃料(1.5型)	供用日数 361～720日		枚・日	本土・隠岐	31-04		—	
KSMN0274	鋼製マット賃料(1.5型)	供用日数 721～1080日		枚・日	本土・隠岐	31-04		—	
KSMN0275	鋼製マット修理費及び損耗費	1.5型(0.75m2/枚)		枚	本土・隠岐	450		—	
KSMN0300	敷鉄板賃料(22×1524×6096)	供用日数 ～90日		枚・日	本土・隠岐	31-04		—	
KSMN0301	敷鉄板賃料(22×1524×6096)	供用日数 91～180日		枚・日	本土・隠岐	31-04		—	
KSMN0302	敷鉄板賃料(22×1524×6096)	供用日数 181～360日		枚・日	本土・隠岐	31-04		—	
KSMN0303	敷鉄板賃料(22×1524×6096)	供用日数 361～720日		枚・日	本土・隠岐	31-04		—	
KSMN0305	敷鉄板整備費	22×1524×6096		枚	本土・隠岐	31-04		—	
KSMN0310	敷鉄板賃料(22×1524×3048)	供用日数 ～90日		枚・日	本土・隠岐	31-04		—	
KSMN0311	敷鉄板賃料(22×1524×3048)	供用日数 91～180日		枚・日	本土・隠岐	31-04		—	
KSMN0312	敷鉄板賃料(22×1524×3048)	供用日数 181～360日		枚・日	本土・隠岐	31-04		—	
KSMN0313	敷鉄板賃料(22×1524×3048)	供用日数 361～720日		枚・日	本土・隠岐	31-04		—	
KSMN0315	敷鉄板整備費	22×1524×3048		枚	本土・隠岐	31-04		—	
KSMN0320	敷鉄板賃料(25×1524×6096)	供用日数 ～90日		枚・日	本土・隠岐	31-04		—	
KSMN0321	敷鉄板賃料(25×1524×6096)	供用日数 91～180日		枚・日	本土・隠岐	31-04		—	

コード	名称	規格1	規格2	単位	単価地区	単価	注釈	海上輸送費	摘要
KSMN0322	敷鉄板賃料(25×1524×6096)	供用日数 181～360日		枚・日	本土・隠岐	31-04		—	
KSMN0323	敷鉄板賃料(25×1524×6096)	供用日数 361～720日		枚・日	本土・隠岐	31-04		—	
KSMN0325	敷鉄板整備費	25×1524×6096		枚	本土・隠岐	31-04		—	
K0301	異形ブロック型枠賃貸料金	鋼製型枠	異形ブロック30t未満	m2・回	本土・隠岐	31-04		—	
K0302	異形ブロック型枠賃貸料金	鋼製型枠	異形ブロック30t以上50t未満	m2・回	本土・隠岐	31-04		—	
K0303	異形ブロック型枠賃貸料金	鋼製型枠	異形ブロック50t以上80t未満	m2・回	本土・隠岐	31-04		—	
K0304	異形ブロック型枠賃貸料金	FRP製型枠	異形ブロック30t未満	m2・回	本土・隠岐	31-04		—	
K0100001	(賃料)覆工板	鋼製(補強型)	90日(3か月)以内	m2・月	本土・隠岐	31-04		—	
K0100003	(賃料)覆工板	鋼製(補強型)	180日(6か月)以内	m2・月	本土・隠岐	31-04		—	
K0100005	(賃料)覆工板	鋼製(補強型)	360日(12か月)以内	m2・月	本土・隠岐	31-04		—	
K0100007	(賃料)覆工板	鋼製(補強型)	720日(24か月)以内	m2・月	本土・隠岐	31-04		—	
K0100009	(賃料)覆工板	鋼製(補強型)	1,080日(36か月)以内	m2・月	本土・隠岐	31-04		—	
K0100011	(賃料)覆工板	鋼製滑り止め(補強型)	90日(3か月)以内	m2・月	本土・隠岐	31-04		—	
K0100013	(賃料)覆工板	鋼製滑り止め(補強型)	180日(6か月)以内	m2・月	本土・隠岐	31-04		—	
K0100015	(賃料)覆工板	鋼製滑り止め(補強型)	360日(12か月)以内	m2・月	本土・隠岐	31-04		—	
K0100017	(賃料)覆工板	鋼製滑り止め(補強型)	720日(24か月)以内	m2・月	本土・隠岐	31-04		—	
K0100019	(賃料)覆工板	鋼製滑り止め(補強型)	1,080日(36か月)以内	m2・月	本土・隠岐	31-04		—	
K0100021	(賃料)覆工板	コンクリート製(補強型2m2)	90日(3か月)以内	m2・月	本土・隠岐	31-04		—	
K0100023	(賃料)覆工板	コンクリート製(補強型2m2)	180日(6か月)以内	m2・月	本土・隠岐	31-04		—	
K0100025	(賃料)覆工板	コンクリート製(補強型2m2)	360日(12か月)以内	m2・月	本土・隠岐	31-04		—	
K0100027	(賃料)覆工板	コンクリート製(補強型2m2)	720日(24か月)以内	m2・月	本土・隠岐	31-04		—	
K0100029	(賃料)覆工板	コンクリート製(補強型2m2)	1,080日(36か月)以内	m2・月	本土・隠岐	31-04		—	
K0100031	(賃料)覆工板	コンクリート製(補強型3m2)	90日(3か月)以内	m2・月	本土・隠岐	31-04		—	
K0100033	(賃料)覆工板	コンクリート製(補強型3m2)	180日(6か月)以内	m2・月	本土・隠岐	31-04		—	
K0100035	(賃料)覆工板	コンクリート製(補強型3m2)	360日(12か月)以内	m2・月	本土・隠岐	31-04		—	
K0100037	(賃料)覆工板	コンクリート製(補強型3m2)	720日(24か月)以内	m2・月	本土・隠岐	31-04		—	
K0100039	(賃料)覆工板	コンクリート製(補強型3m2)	1,080日(36か月)以内	m2・月	本土・隠岐	31-04		—	
K0100041	(賃料)鋼板	22×914×1829,289kg/枚	90日以内	枚・日	本土・隠岐	31-04		—	
K0100043	(賃料)鋼板	22×914×1829,289kg/枚	180日以内	枚・日	本土・隠岐	31-04		—	
K0100045	(賃料)鋼板	22×914×1829,289kg/枚	360日以内	枚・日	本土・隠岐	31-04		—	
K0100047	(賃料)鋼板	22×914×1829,289kg/枚	720日以内	枚・日	本土・隠岐	31-04		—	
K0100049	(賃料)鋼板	22×914×1829,289kg/枚	整備費	枚	本土・隠岐	31-04		—	

コード	名称	規格1	規格2	単位	単価地区	単価	注釈	海上輸送費	摘要
K0100051	(賃料)鋼板	22×914×1829,289kg/枚	不足弁償金	t	本土・隠岐	31-04		—	
K0100053	(賃料)鋼板	22×1219×2438,513kg/枚	90日以内	枚・日	本土・隠岐	31-04		—	
K0100055	(賃料)鋼板	22×1219×2438,513kg/枚	180日以内	枚・日	本土・隠岐	31-04		—	
K0100057	(賃料)鋼板	22×1219×2438,513kg/枚	360日以内	枚・日	本土・隠岐	31-04		—	
K0100059	(賃料)鋼板	22×1219×2438,513kg/枚	720日以内	枚・日	本土・隠岐	31-04		—	
K0100061	(賃料)鋼板	22×1219×2438,513kg/枚	整備費	枚	本土・隠岐	31-04		—	
K0100063	(賃料)鋼板	22×1219×2438,513kg/枚	不足弁償金	t	本土・隠岐	31-04		—	
K0100065	(賃料)鋼板	22×1524×3048,802kg/枚	90日以内	枚・日	本土・隠岐	31-04		—	
K0100067	(賃料)鋼板	22×1524×3048,802kg/枚	180日以内	枚・日	本土・隠岐	31-04		—	
K0100069	(賃料)鋼板	22×1524×3048,802kg/枚	360日以内	枚・日	本土・隠岐	31-04		—	
K0100071	(賃料)鋼板	22×1524×3048,802kg/枚	720日以内	枚・日	本土・隠岐	31-04		—	
K0100073	(賃料)鋼板	22×1524×3048,802kg/枚	整備費	枚	本土・隠岐	31-04		—	
K0100075	(賃料)鋼板	22×1524×3048,802kg/枚	不足弁償金	t	本土・隠岐	31-04		—	
K0100077	(賃料)鋼板	22×1524×6096,1604kg/枚	90日以内	枚・日	本土・隠岐	31-04		—	
K0100079	(賃料)鋼板	22×1524×6096,1604kg/枚	180日以内	枚・日	本土・隠岐	31-04		—	
K0100081	(賃料)鋼板	22×1524×6096,1604kg/枚	360日以内	枚・日	本土・隠岐	31-04		—	
K0100083	(賃料)鋼板	22×1524×6096,1604kg/枚	720日以内	枚・日	本土・隠岐	31-04		—	
K0100085	(賃料)鋼板	22×1524×6096,1604kg/枚	整備費	枚	本土・隠岐	31-04		—	
K0100087	(賃料)鋼板	22×1524×6096,1604kg/枚	不足弁償金	t	本土・隠岐	31-04		—	
K0100089	(賃料)鋼板	25×914×1829,328kg/枚	90日以内	枚・日	本土・隠岐	31-04		—	
K0100091	(賃料)鋼板	25×914×1829,328kg/枚	180日以内	枚・日	本土・隠岐	31-04		—	
K0100093	(賃料)鋼板	25×914×1829,328kg/枚	360日以内	枚・日	本土・隠岐	31-04		—	
K0100095	(賃料)鋼板	25×914×1829,328kg/枚	720日以内	枚・日	本土・隠岐	31-04		—	
K0100097	(賃料)鋼板	25×914×1829,328kg/枚	整備費	枚	本土・隠岐	31-04		—	
K0100099	(賃料)鋼板	25×914×1829,328kg/枚	不足弁償金	t	本土・隠岐	31-04		—	
K0100101	(賃料)鋼板	25×1219×2438,583kg/枚	90日以内	枚・日	本土・隠岐	31-04		—	
K0100103	(賃料)鋼板	25×1219×2438,583kg/枚	180日以内	枚・日	本土・隠岐	31-04		—	
K0100105	(賃料)鋼板	25×1219×2438,583kg/枚	360日以内	枚・日	本土・隠岐	31-04		—	
K0100107	(賃料)鋼板	25×1219×2438,583kg/枚	720日以内	枚・日	本土・隠岐	31-04		—	
K0100109	(賃料)鋼板	25×1219×2438,583kg/枚	整備費	枚	本土・隠岐	31-04		—	
K0100111	(賃料)鋼板	25×1219×2438,583kg/枚	不足弁償金	t	本土・隠岐	31-04		—	
K0100113	(賃料)鋼板	25×1524×3048,911kg/枚	90日以内	枚・日	本土・隠岐	31-04		—	

コード	名称	規格1	規格2	単位	単価地区	単価	注釈	海上輸送費	摘要
K0100115	(賃料)鋼板	25×1524×3048,911kg/枚	180日以内	枚・日	本土・隠岐	31-04		—	
K0100117	(賃料)鋼板	25×1524×3048,911kg/枚	360日以内	枚・日	本土・隠岐	31-04		—	
K0100119	(賃料)鋼板	25×1524×3048,911kg/枚	720日以内	枚・日	本土・隠岐	31-04		—	
K0100121	(賃料)鋼板	25×1524×3048,911kg/枚	整備費	枚	本土・隠岐	31-04		—	
K0100123	(賃料)鋼板	25×1524×3048,911kg/枚	不足弁償金	t	本土・隠岐	31-04		—	
K0100125	(賃料)鋼板	25×1524×6096,1823kg/枚	90日以内	枚・日	本土・隠岐	31-04		—	
K0100127	(賃料)鋼板	25×1524×6096,1823kg/枚	180日以内	枚・日	本土・隠岐	31-04		—	
K0100129	(賃料)鋼板	25×1524×6096,1823kg/枚	360日以内	枚・日	本土・隠岐	31-04		—	
K0100131	(賃料)鋼板	25×1524×6096,1823kg/枚	720日以内	枚・日	本土・隠岐	31-04		—	
K0100133	(賃料)鋼板	25×1524×6096,1823kg/枚	整備費	枚	本土・隠岐	31-04		—	
K0100135	(賃料)鋼板	25×1524×6096,1823kg/枚	不足弁償金	t	本土・隠岐	31-04		—	
K3171	(賃料)鋼製マット	1.5型,1500×500×50,質量61kg	90日以内	枚・日	本土・隠岐	31-04		—	
K3172	(賃料)鋼製マット	1.5型,1500×500×50,質量61kg	180日以内	枚・日	本土・隠岐	31-04		—	
K3173	(賃料)鋼製マット	1.5型,1500×500×50,質量61kg	360日以内	枚・日	本土・隠岐	31-04		—	
K3174	(賃料)鋼製マット	1.5型,1500×500×50,質量61kg	720日以内	枚・日	本土・隠岐	31-04		—	
K3175	(賃料)鋼製マット	1.5型,1500×500×50,質量61kg	1,080日以内	枚・日	本土・隠岐	31-04		—	
T1050003	(賃料)覆工板	鋼製(補強型)	不足弁償金(新品)	m2	本土・隠岐	31-04		—	
T1050005	(賃料)覆工板	鋼製(滑り止め補強型)	不足弁償金(新品)	m2	本土・隠岐	31-04		—	
T5001	(賃料)普通鋼矢板	SP3型,60kg/m	不足弁償金(新品)	t	本土・隠岐	31-04		—	
T5002	(賃料)普通鋼矢板	SP4型,76.1kg/m	不足弁償金(新品)	t	本土・隠岐	31-04		—	
T5004	(賃料)軽量鋼矢板	LSP1,2,3型	不足弁償金(新品)	t	本土・隠岐	31-04		—	
T5005	(賃料)H形鋼	H-200,49.9kg/m	不足弁償金(新品)	t	本土・隠岐	31-04		—	
T5006	(賃料)H形鋼	H-250,71.8kg/m	不足弁償金(新品)	t	本土・隠岐	31-04		—	
T5007	(賃料)H形鋼	H-300,93kg/m	不足弁償金(新品)	t	本土・隠岐	31-04		—	
T5008	(賃料)H形鋼	H-350,135kg/m	不足弁償金(新品)	t	本土・隠岐	31-04		—	
T5009	(賃料)H形鋼	H-400,172kg/m	不足弁償金(新品)	t	本土・隠岐	31-04		—	
T5010	(賃料)鋼製山留材	H-250,80kg/m	不足弁償金(新品)	t	本土・隠岐	31-04		—	
T5015	(賃料)鋼製マット	1.2型,1200×500×50,質量50kg	不足弁償金(新品)	枚	本土・隠岐	31-04		—	
T5016	(賃料)鋼製マット	3.5型,3500×300×100,質量110kg	不足弁償金(新品)	枚	本土・隠岐	31-04		—	
T5017	(賃料)鋼製マット	1.5型,1500×500×50,質量61kg	不足弁償金(新品)	枚	本土・隠岐	31-04		—	

コード	名称	規格1	規格2	単位	単価地区	単価	注釈	海上輸送費	摘要
K0916	<作>トラッククレーン(油圧伸縮ジブ型)	4.9t吊,オペレータ付		日	本土・隠岐	31-04	1	—	
K0931	<作>トラッククレーン(油圧伸縮ジブ型)	100t吊,オペレータ付	低騒音(分解,組立が必要)	日	本土・隠岐	31-04	1	—	
K0929	<作>トラッククレーン(油圧伸縮ジブ型)	120t吊,オペレータ付	低騒音(分解,組立が必要)	日	本土・隠岐	31-04	1	—	
K0930	<作>トラッククレーン(油圧伸縮ジブ型)	160t吊,オペレータ付	低騒音(分解,組立が必要)	日	本土・隠岐	31-04	1	—	
K0932	<作>トラッククレーン(油圧伸縮ジブ型)	200t吊,オペレータ付	低騒音(分解,組立が必要)	日	本土・隠岐	31-04	1	—	
K0934	<作>トラッククレーン(油圧伸縮ジブ型)	360t吊,オペレータ付	(分解,組立が必要)	日	本土・隠岐	31-04	1	—	
KSMN1200	<作>トラッククレーン(油圧伸縮ジブ型)	550t吊,オペレータ付	(分解,組立が必要)	日	本土・隠岐	31-04	1	—	
KR056	<作>クローラクレーン(油圧駆動式ウィンチ)	(ラチスジブ型)35t吊,オペレータ付	排ガス(第1次)低騒音(分解,組立が必要)	日	本土・隠岐	31-04	2	—	
KR058	<作>クローラクレーン(油圧駆動式ウィンチ)	(ラチスジブ型)40t吊,オペレータ付	排ガス(第1,2次)低騒音(分解,組立が必要)	日	本土・隠岐	31-04	2	—	
KR060	<作>クローラクレーン(油圧駆動式ウィンチ)	(ラチスジブ型)50t吊,オペレータ付	排ガス(第1,2次)低騒音(分解,組立が必要)	日	本土・隠岐	31-04	2	—	
KR064	<作>クローラクレーン(油圧駆動式ウィンチ)	(ラチスジブ型)80t吊,オペレータ付	排ガス(第1,2次)低騒音(分解,組立が必要)	日	本土・隠岐	31-04	2	—	
KR066	<作>クローラクレーン(油圧駆動式ウィンチ)	(ラチスジブ型)100t吊,オペレータ付	排ガス(第1,2次)低騒音(分解,組立が必要)	日	本土・隠岐	31-04	2	—	
KR068	<作>クローラクレーン(油圧駆動式ウィンチ)	(ラチスジブ型)150t吊,オペレータ付	排ガス(第1,2次)低騒音(分解,組立が必要)	日	本土・隠岐	31-04	2	—	
KR070	<作>クローラクレーン(油圧駆動式ウィンチ)	(ラチスジブ型)300t吊,オペレータ付	(分解,組立が必要)	日	本土・隠岐	31-04	2	—	
KR072	<作>クローラクレーン(油圧駆動式ウィンチ)	(ラチスジブ型)450t吊,オペレータ付	(分解,組立が必要)	日	本土・隠岐	31-04	2	—	
KR004001	<作>クローラクレーン(油圧駆動式ウィンチ)	(ラチスジブ型)250t吊,オペレータ付	(分解,組立が必要)	日	本土・隠岐	31-04	2	—	
KR061	クローラクレーン (賃料)	油圧式ウィンチ・ラチスジブ型 55t吊		日	本土・隠岐	31-04	2	—	
KR063	<作>クローラクレーン(油圧駆動式ウィンチ)	(ラチスジブ型)65t吊,オペレータ付	排ガス(第1,2次)低騒音(分解,組立が必要)	日	本土・隠岐	31-04	2	—	
KR074	<作>クローラクレーン(油圧駆動式ウィンチ)	(ラチスジブ型)200t吊,オペレータ付	排ガス(第1,2次)低騒音(分解,組立が必要)	日	本土・隠岐	31-04	2	—	
KR004003	<賃>クローラクレーン	油圧伸縮ジブ型,4.9t吊	排出ガス対策型(第1,2次基準値)低騒音	日	本土・隠岐	31-04	—	—	
KH082	ラフテレーンクレーン (賃料)	排出ガス対策型 油圧伸縮ジブ型4.9t吊		日	本土・隠岐	31-04	1	—	
KR085	ラフテレーンクレーン (賃料)	排出ガス対策型 油圧伸縮ジブ型 7t吊		日	本土・隠岐	31-04	1	—	
KH087	ラフテレーンクレーン (賃料)	排出ガス対策型 油圧伸縮ジブ型 10t吊		日	本土・隠岐	31-04	1	—	
KH100	ラフテレーンクレーン (賃料)	排出ガス対策型 油圧伸縮ジブ型 16t吊		日	本土・隠岐	31-04	1	—	
KH090	ラフテレーンクレーン (賃料)	排出ガス対策型 油圧伸縮ジブ型 20t吊		日	本土・隠岐	31-04	1	—	
KH092	ラフテレーンクレーン (賃料)	排出ガス対策型 油圧伸縮ジブ型 25t吊		日	本土・隠岐	31-04	1	—	
KH094	ラフテレーンクレーン (賃料)	排出ガス対策型 油圧伸縮ジブ型 35t吊		日	本土・隠岐	31-04	1	—	
KH098	ラフテレーンクレーン (賃料)	排出ガス対策型 油圧伸縮ジブ型 45t吊		日	本土・隠岐	31-04	1	—	
KH099	ラフテレーンクレーン (賃料)	排出ガス対策型 油圧伸縮ジブ型 50t吊		日	本土・隠岐	31-04	1	—	
KR006001	<作>ラフテレーンクレーン(油圧伸縮ジブ型)	25t吊,オペレータ付	排出ガス対策型(第1,2次基準値)低騒音	日	本土・隠岐	31-04	1	—	
KR006003	<作>ラフテレーンクレーン(油圧伸縮ジブ型)	35t吊,オペレータ付	排出ガス対策型(第1,2次基準値)低騒音	日	本土・隠岐	31-04	1	—	
KR006005	<作>ラフテレーンクレーン(油圧伸縮ジブ型)	45t吊,オペレータ付	排出ガス対策型(第1次基準値)低騒音	日	本土・隠岐	31-04	1	—	

1.トラッククレーン、ラフテレーンクレーンはオペレータ費用、燃料費、油脂費を含む。運搬費、回送費、組立・解体費は含まない。

2.クローラクレーンはオペレータ費用含む。燃料費、油脂費、運搬費、回送費、組立・解体費は含まない。

3.その他の機械はオペレータ費用、燃料費、油脂費、運搬費、回送費、組立・解体費は含まない。

コード	名称	規格1	規格2	単位	単価地区	単価	注釈	海上輸送費	摘要
KR006007	〈作〉ラフテレーンクレーン(油圧伸縮ジブ型)	50t吊,オペレータ付	排出ガス対策型(第1,2次基準値)低騒音	日	本土・隠岐	31-04	1	—	
KR0300	〈賃〉ホイールローダ	普通,山積0.34m ³	排出ガス対策型(第1,2次基準値)低騒音	日	本土・隠岐	31-04	3	—	
KR0302	ホイールローダ (賃料)	排出ガス対策型 0.34m ³		日	本土・隠岐	31-04	3	—	
KR0602	〈賃〉振動ローラ(ハンドガイド式)	質量0.8~1.1t		日	本土・隠岐	31-04	3	—	
KR0608	〈賃〉振動ローラ(搭乗・タンデム式)	質量2.4~2.8t	排出ガス対策型(第1,2次基準値)低騒音	日	本土・隠岐	31-04	3	—	
KR0616	〈賃〉振動ローラ(搭乗・タンデム式)	質量6~7.5t	排出ガス対策型(第1,2次基準値)低騒音	日	本土・隠岐	31-04	3	—	
KR0620	〈賃〉振動ローラ(搭乗・タンデム式)	質量8~10t	排出ガス対策型(第1,2次基準値)低騒音	日	本土・隠岐	31-04	3	—	
KR0636	〈賃〉振動ローラ(搭乗・コンバインド式)	質量3~4t	排出ガス対策型(第1,2次基準値)低騒音	日	本土・隠岐	31-04	3	—	
KR0618	振動ローラ 排出ガス対策型 (賃料)	搭乗式タンデム型 6~7t		日	本土・隠岐	31-04	3	—	
KR0622	振動ローラ 排出ガス対策型 (賃料)	搭乗式タンデム型 8~10t		日	本土・隠岐	31-04	3	—	
KR0638	振動ローラ 排出ガス対策型 (賃料)	搭乗式コンバインド型 3~4t		日	本土・隠岐	31-04	3	—	
KR0712	〈賃〉高所作業車(トラック架装リフト)	ブーム型(伸縮ブーム・バスケット型)	作業床高8m,標準デッキタイプ	日	本土・隠岐	31-04	3	—	
KR0714	〈賃〉高所作業車(トラック架装リフト)	ブーム型(伸縮ブーム・バスケット型)	作業床高12m,標準デッキタイプ	日	本土・隠岐	31-04	3	—	
KR0708	〈賃〉高所作業車(自走式リフト)	ホイール(ブーム型)直伸式	作業床高12~13m	日	本土・隠岐	31-04	3	—	
KR0106	空気圧縮機 排出ガス対策型 (賃料)	可搬式エンジン掛 2.5m ³ /分		日	本土・隠岐	31-04	3	—	
KR0110	空気圧縮機 排出ガス対策型 (賃料)	可搬式エンジン掛 3.5~3.7m ³ /分		日	本土・隠岐	31-04	3	—	
KR0114	空気圧縮機 排出ガス対策型 (賃料)	可搬式エンジン掛 5m ³ /分		日	本土・隠岐	31-04	3	—	
KR0118	空気圧縮機 排出ガス対策型 (賃料)	可搬式エンジン掛 7.5~7.8m ³ /分		日	本土・隠岐	31-04	3	—	
KR0122	空気圧縮機 排出ガス対策型 (賃料)	可搬式エンジン掛 10.5~11m ³ /分		日	本土・隠岐	31-04	3	—	
KR0134	空気圧縮機 排出ガス対策型 (賃料)	可搬式エンジン掛 18~19m ³ /分		日	本土・隠岐	31-04	3	—	
KSMN1509	空気圧縮機 排出ガス対策型 (賃料)	可搬式エンジン掛 7.5~7.6m ³ /分		日	本土・隠岐	31-04	3	—	
KSMN1505	空気圧縮機 排出ガス対策型 (賃料)	可搬式エンジン掛 2.0m ³ /分		日	本土・隠岐	31-04	3	—	
KSMN1506	空気圧縮機 排出ガス対策型 (賃料)	可搬式エンジン掛 14.3m ³ /分		日	本土・隠岐	31-04	3	—	
KSMN1507	空気圧縮機 排出ガス対策型 (賃料)	可搬式エンジン掛 17.0m ³ /分		日	本土・隠岐	31-04	3	—	
KR0280	〈賃〉発動発電機(ガソリン発電機)	定格容量2kVA	低騒音	日	本土・隠岐	31-04	3	—	
KR0282	〈賃〉発動発電機(ガソリン発電機)	定格容量3kVA	低騒音	日	本土・隠岐	31-04	3	—	
KR0208	発動発電機 排出ガス対策型 (賃料)	ディーゼルエンジン駆動 10KVA		日	本土・隠岐	31-04	3	—	
KR0216	発動発電機 排出ガス対策型 (賃料)	ディーゼルエンジン駆動 20KVA		日	本土・隠岐	31-04	3	—	
KR0220	発動発電機 排出ガス対策型 (賃料)	ディーゼルエンジン駆動 25KVA		日	本土・隠岐	31-04	3	—	
KR0228	発動発電機 排出ガス対策型 (賃料)	ディーゼルエンジン駆動 45KVA		日	本土・隠岐	31-04	3	—	
KR0232	発動発電機 排出ガス対策型 (賃料)	ディーゼルエンジン駆動 60KVA		日	本土・隠岐	31-04	3	—	
KR0236	発動発電機 排出ガス対策型 (賃料)	ディーゼルエンジン駆動 75KVA		日	本土・隠岐	31-04	3	—	

1.トラッククレーン、ラフテレーンクレーンはオペレータ費用、燃料費、油脂費を含む。運搬費、回送費、組立・解体費は含まない。

2.クローラクレーンはオペレータ費用含む。燃料費、油脂費、運搬費、回送費、組立・解体費は含まない。

3.その他の機械はオペレータ費用、燃料費、油脂費、運搬費、回送費、組立・解体費は含まない。

コード	名称	規格1	規格2	単位	単価地区	単価	注釈	海上輸送費	摘要
KR0240	発動発電機 排出ガス対策型 (賃料)	ディーゼルエンジン 駆動 100KVA		日	本土・隠岐	31-04	3	—	
KR0244	発動発電機 排出ガス対策型 (賃料)	ディーゼルエンジン 駆動 125KVA		日	本土・隠岐	31-04	3	—	
KR0248	発動発電機 排出ガス対策型 (賃料)	ディーゼルエンジン 駆動 150KVA		日	本土・隠岐	31-04	3	—	
KR0252	発動発電機 排出ガス対策型 (賃料)	ディーゼルエンジン 駆動 200KVA		日	本土・隠岐	31-04	3	—	
KR0256	発動発電機 排出ガス対策型 (賃料)	ディーゼルエンジン 駆動 250KVA		日	本土・隠岐	31-04	3	—	
KR0260	発動発電機 排出ガス対策型 (賃料)	ディーゼルエンジン 駆動 300KVA		日	本土・隠岐	31-04	3	—	
KSMN1500	発動発電機 排出ガス対策型 (賃料)	ディーゼルエンジン 駆動5kVA		日	本土・隠岐	31-04	3	—	
KSMN1501	発動発電機 排出ガス対策型 (賃料)	ディーゼルエンジン 駆動8kVA		日	本土・隠岐	31-04	3	—	
KSMN1502	発動発電機 排出ガス対策型 (賃料)	ディーゼルエンジン 駆動15kVA		日	本土・隠岐	31-04	3	—	
KSMN1503	発動発電機 排出ガス対策型 (賃料)	ディーゼルエンジン 駆動35kVA		日	本土・隠岐	31-04	3	—	
KSMN1504	発動発電機 排出ガス対策型 (賃料)	ディーゼルエンジン 駆動350kVA		日	本土・隠岐	31-04	3	—	
KSMN1508	発動発電機 排出ガス対策型 (賃料)	ディーゼルエンジン 駆動 13/15kVA		日	本土・隠岐	31-04	3	—	
KR020001	<賃>発動発電機(ディーゼル発電機)	定格容量20kVA	排出ガス対策型(第1,2次基準値)低騒音	日	本土・隠岐	31-04	3	—	
KR020003	<賃>発動発電機(ディーゼル発電機)	定格容量25kVA	排出ガス対策型(第1,2,3次基準値)低騒音	日	本土・隠岐	31-04	3	—	
KR020005	<賃>発動発電機(ディーゼル発電機)	定格容量60kVA	排出ガス対策型(第1,2次基準値)低騒音	日	本土・隠岐	31-04	3	—	
KR020007	<賃>発動発電機(ディーゼル発電機)	定格容量100kVA	排出ガス対策型(第1,2次基準値)低騒音	日	本土・隠岐	31-04	3	—	
KR020009	<賃>発動発電機(ディーゼル発電機)	定格容量8kVA	排出ガス対策型(第1,2次基準値)低騒音	日	本土・隠岐	31-04	3	—	
KR020011	<賃>発動発電機(ディーゼル発電機)	定格容量10kVA	排出ガス対策型(第1,2次基準値)低騒音	日	本土・隠岐	31-04	3	—	
KR020013	<賃>発動発電機(ディーゼル発電機)	定格容量15kVA	排出ガス対策型(第1,2次基準値)低騒音	日	本土・隠岐	31-04	3	—	
KR020015	<賃>発動発電機(ディーゼル発電機)	定格容量35kVA	排出ガス対策型(第1,2次基準値)低騒音	日	本土・隠岐	31-04	3	—	
KR020017	<賃>発動発電機(ディーゼル発電機)	定格容量45kVA	排出ガス対策型(第1,2次基準値)低騒音	日	本土・隠岐	31-04	3	—	
KR020019	<賃>発動発電機(ディーゼル発電機)	定格容量75kVA	排出ガス対策型(第1,2次基準値)低騒音	日	本土・隠岐	31-04	3	—	
KR020021	<賃>発動発電機(ディーゼル発電機)	定格容量125kVA	排出ガス対策型(第1,2次基準値)低騒音	日	本土・隠岐	31-04	3	—	
KR020023	<賃>発動発電機(ディーゼル発電機)	定格容量150kVA	排出ガス対策型(第1,2次基準値)低騒音	日	本土・隠岐	31-04	3	—	
KR020025	<賃>発動発電機(ディーゼル発電機)	定格容量200kVA	排出ガス対策型(第1,2次基準値)低騒音	日	本土・隠岐	31-04	3	—	
KR020027	<賃>発動発電機(ディーゼル発電機)	定格容量250kVA	排出ガス対策型(第1,2次基準値)低騒音	日	本土・隠岐	31-04	3	—	
KR020029	<賃>発動発電機(ディーゼル発電機)	定格容量300kVA	排出ガス対策型(第1,2次基準値)低騒音	日	本土・隠岐	31-04	3	—	
KR0800	<賃>クローラ型油圧ダンプ式不整地運搬車	積載質量2.0t	排出ガス対策型(第1,2次基準値)	日	本土・隠岐	31-04	3	—	
KR0802	<賃>クローラ型油圧ダンプ式不整地運搬車	積載質量2.5t	排出ガス対策型(第1,2次基準値)	日	本土・隠岐	31-04	3	—	
KR080003	不整地運搬車 (賃料) 排出ガス対策型1次	クローラ型ダンプ式 2.5t		日	本土・隠岐	31-04	3	—	
KSMN1700	トラック(クレーン装置付き) (賃料)	4t積・2.9 t吊		日	本土・隠岐	31-04	3	—	
KR0850	<賃>バックホウ(クローラ型)	山積0.28m3(平積0.2)	排出ガス対策型(第1,2,3次基準値)低騒音	日	本土・隠岐	31-04	3	—	

1.トラッククレーン、ラフテレーンクレーンはオペレータ費用、燃料費、油脂費を含む。運搬費、回送費、組立・解体費は含まない。

2.クローラクレーンはオペレータ費用含む。燃料費、油脂費、運搬費、回送費、組立・解体費は含まない。

3.その他の機械はオペレータ費用、燃料費、油脂費、運搬費、回送費、組立・解体費は含まない。

コード	名称	規格1	規格2	単位	単価地区	単価	注釈	海上輸送費	摘要
KR0852	バックホウ(賃料) 排出ガス対策型	クローラ型0.28m3		日	本土・隠岐	31-04	3	—	
KR085201	小型バックホウ(賃料)	クローラ型山積0.11m3(平積0.08m3)		日	本土・隠岐	31-04	3	—	
KR085203	〈賃〉小型バックホウ(クローラ型)	山積0.11m3(平積0.08)	排出ガス対策型(第1,2,3次基準値)低騒音	日	本土・隠岐	31-04	3	—	
KSMN1129	小型バックホウ(賃料) 排出ガス対策型	クローラ型山積0.13m3(平積0.10m3)		日	本土・隠岐	31-04	3	—	
KR0858	〈賃〉バックホウ(クローラ型)	山積0.5m3(平積0.4)	排出ガス対策型(第1,2,3次基準値)低騒音	日	本土・隠岐	31-04	3	—	
KSMN1125	バックホウ(賃料) 排出ガス対策型	クローラ型山積0.45m3(平積0.35m3)		日	本土・隠岐	31-04	3	—	
KSMN1126	BH(賃料)(排ガス2次対策型)	クローラ型山積0.45m3(平積0.35m3)		日	本土・隠岐	31-04	3	—	
KSMN1127	BH(賃料)(排ガス1次対策型)	クローラ型山積0.8m3(平積0.6m3)		日	本土・隠岐	31-04	3	—	
KSMN1128	BH(賃料)(排ガス2次対策型)	クローラ型山積0.8m3(平積0.6m3)		日	本土・隠岐	31-04	3	—	
KSMN1122	バックホウ(賃料)(クレーン付)	クローラ型山積0.45m3(平積0.35m3)2.9t吊		日	本土・隠岐	31-04	3	—	
KR085003	〈賃〉バックホウ(クローラ型クレーン機能付)	山積0.45m3(平積0.35)吊能力2.9t	排出ガス対策型(第1,2次基準値)低騒音	日	本土・隠岐	31-04	3	—	
KR085005	〈賃〉バックホウ(クローラ型)	山積0.8m3(平積0.6)	排出ガス対策型(第1,2,3次基準値)低騒音	日	本土・隠岐	31-04	3	—	
KSMN1123	バックホウ(賃料)(クレーン付)	クローラ型山積0.8m3(平積0.6m3)2.9t吊		日	本土・隠岐	31-04	3	—	
KR085001	〈賃〉バックホウ(クローラ型クレーン機能付)	山積0.8m3(平積0.6)吊能力2.9t	排出ガス対策型(第1,2次基準値)低騒音	日	本土・隠岐	31-04	3	—	
KR085027	〈賃〉バックホウ(クローラ型)	山積0.45m3(平積0.35)	排出ガス対策型(第1,2,3次基準値)低騒音	日	本土・隠岐	31-04	3	—	
KR085205	〈賃〉超小旋回バックホウ(クローラ型)	山積0.11m3(平積0.08)	排出ガス対策型(第1,2,3次基準値)低騒音	日	本土・隠岐	31-04	3	—	
KSMN1124	バックホウ超小旋回型(賃料)	クローラ型山積0.22m3(平積0.16m3)		日	本土・隠岐	31-04	3	—	
KR085101	〈賃〉超小旋回バックホウ(クローラ型)	山積0.22m3(平積0.16)	排出ガス対策型(第1,2,3次基準値)低騒音	日	本土・隠岐	31-04	3	—	
KSMN1600	大型ブレーカ(賃料) 油圧ブレーカ	バケット容量0.2m3 対応ベアスマシン含む		日	本土・隠岐	31-04	3	—	
KSMN1300	ブルドーザ(賃料) 排出ガス対策型	普通型3t		日	本土・隠岐	31-04	3	—	
KR0950	〈賃〉ジェットヒータ	126MJ/h(30,100kcal/h)		日	本土・隠岐	31-04	3	—	
KR00E005	〈賃〉クラムシエル	テレスコピック式・クローラ型,平積0.4m3	排出ガス対策型(第1,2次基準値)低騒音	日	本土・隠岐	31-04	3	—	
KR0908	〈賃〉建設用ポンプ(水中ポンプ)	口径150mm,揚程10m	7.5kw	日	本土・隠岐	31-04	3	—	
KR0912	〈賃〉建設用ポンプ(水中ポンプ)	口径200mm,揚程10m	11.0kw	日	本土・隠岐	31-04	3	—	
KR00E001	〈賃〉タンバ(ランマ)	質量60~80kg		日	本土・隠岐	31-04	3	—	
KR0508	〈賃〉タイヤローラ	質量8~20t	排出ガス対策型(第1次基準値)	日	本土・隠岐	31-04	3	—	
KR050001	〈賃〉タイヤローラ	質量3~4t	排出ガス対策型(第1,2次基準値)低騒音	日	本土・隠岐	31-04	3	—	
KR050003	〈賃〉タイヤローラ	質量8~20t	排出ガス対策型(第1,2次基準値)低騒音	日	本土・隠岐	31-04	3	—	
KR085007	〈賃〉バックホウ(クローラ型クレーン機能付)	山積0.28m3(平積0.2)吊能力1.7t	排出ガス対策型(第1,2,3次基準値)低騒音	日	本土・隠岐	31-04	3	—	
KR085009	〈賃〉バックホウ(クローラ型クレーン機能付)	山積0.45m3(平積0.35)吊能力2.9t	排出ガス対策型(第1,2,3次基準値)低騒音	日	本土・隠岐	31-04	3	—	
KR085011	〈賃〉バックホウ(クローラ型)	山積0.28m3(平積0.2)	排出ガス対策型(第1,2,3次基準値)低騒音	日	本土・隠岐	31-04	3	—	
KR085013	バックホウ(賃料)(クレーン付)	クローラ型山積0.8m3(平積0.6m3)2.9t吊		日	本土・隠岐	31-04	3	—	

1.トラッククレーン、ラフテレーンクレーンはオペレータ費用、燃料費、油脂費を含む。運搬費、回送費、組立・解体費は含まない。

2.クローラクレーンはオペレータ費用含む。燃料費、油脂費、運搬費、回送費、組立・解体費は含まない。

3.その他の機械はオペレータ費用、燃料費、油脂費、運搬費、回送費、組立・解体費は含まない。

コード	名称	規格1	規格2	単位	単価地区	単価	注釈	海上輸送費	摘要
KR085015	〈賃〉バックホウ(クローラ型クレーン機能付)	山積0.8m3(平積0.6)吊能力2.9t	排出ガス対策型(第1,2,3次基準値)低騒音	日	本土・隠岐	31-04	3	—	
KR085017	BH(賃料)(クレーン付)(低騒音・排ガス1次)	クローラ型山積0.8m3(平積0.6m3)2.9t吊		日	本土・隠岐	31-04	3	—	
KR085019	BH(賃料)(クレーン付)(低騒音・排ガス2次)	クローラ型山積0.8m3(平積0.6m3)2.9t吊		日	本土・隠岐	31-04	3	—	
KR085021	BH超小旋回型(賃料)(排ガス対策型1次)	クローラ型山積0.28m3(平積0.2m3)		日	本土・隠岐	31-04	3	—	
KR085023	〈賃〉超小旋回バックホウ(クローラ型)	山積0.28m3(平積0.22)	排出ガス対策型(第1,2,3次基準値)低騒音	日	本土・隠岐	31-04	3	—	
KR085025	〈賃〉バックホウ(クローラ型)	山積0.5m3(平積0.4)	排出ガス対策型(第1,2,3次基準値)低騒音	日	本土・隠岐	31-04	3	—	
KR004029	〈作〉クローラクレーン(油圧駆動式ウィンチ)	(ラチスジブ型)90t吊,オペレータ付	排ガス(第1,2次)低騒音(分解,組立が必要)	日	本土・隠岐	31-04	2	—	
KR004031	〈作〉クローラクレーン(油圧駆動式ウィンチ)	(ラチスジブ型)120t吊,オペレータ付	排ガス(第1,2次)低騒音(分解,組立が必要)	日	本土・隠岐	31-04	2	—	
KR008001	〈賃〉ブルドーザ	湿地,7t級	排出ガス対策型(第1,2次基準値)低騒音	日	本土・隠岐	31-04	3	—	
KR0902	〈賃〉建設用ポンプ(水中ポンプ)	口径50mm,揚程15m	1.5kw	日	本土・隠岐	31-04	3	—	
KR085029	〈賃〉バックホウ(クローラ型クレーン機能付)	山積0.5m3(平積0.4)吊能力2.9t	排出ガス対策型(第1,2,3次基準値)低騒音	日	本土・隠岐	31-04	3	—	
KR080005	〈賃〉クローラ型油圧ダンプ式不整地運搬車	積載質量6.0~7.0t(全旋回式)	排出ガス対策型(第1,2次基準値)	日	本土・隠岐	31-04	3	—	
KR080007	〈賃〉クローラ型油圧ダンプ式不整地運搬車	積載質量10.0~11.0t(全旋回式)	排出ガス対策型(第1,2次基準値)	日	本土・隠岐	31-04	3	—	
KR0600	〈賃〉振動ローラ(ハンドガイド式)	質量0.5~0.6t		日	本土・隠岐	31-04	3	—	
KR0702	〈賃〉高所作業車(自走式リフト)	クローラ(垂直型)	作業床高4m	日	本土・隠岐	31-04	3	—	
KR0704	〈賃〉高所作業車(自走式リフト)	クローラ(垂直型)	作業床高6m	日	本土・隠岐	31-04	3	—	
KR0706	〈賃〉高所作業車(自走式リフト)	ホイール(ブーム型)直伸式	作業床高8~9m	日	本土・隠岐	31-04	3	—	
KR080001	〈賃〉トラック(クレーン装置付)	積載質量4t(2.9t吊)		日	本土・隠岐	31-04	1	—	
KR0804	〈賃〉クローラ型クレーン装置付不整地運搬車	積載質量1.7t(1t吊)		日	本土・隠岐	31-04	2	—	
KR0806	〈賃〉クローラ型クレーン装置付不整地運搬車	積載質量2.0t(1t吊)		日	本土・隠岐	31-04	2	—	
KR0808	〈賃〉クローラ型クレーン装置付不整地運搬車	積載質量2.5t(2t吊)		日	本土・隠岐	31-04	2	—	
KR0900	〈賃〉建設用ポンプ(水中ポンプ)	口径50mm,揚程10m	0.75kw	日	本土・隠岐	31-04	3	—	
KR0904	〈賃〉建設用ポンプ(水中ポンプ)	口径100mm,揚程10m	3.7kw	日	本土・隠岐	31-04	3	—	
KR0906	〈賃〉建設用ポンプ(水中ポンプ)	口径100mm,揚程15m	5.5kw	日	本土・隠岐	31-04	3	—	
KR0910	〈賃〉建設用ポンプ(水中ポンプ)	口径150mm,揚程15m	11.0kw	日	本土・隠岐	31-04	3	—	
KR0914	〈賃〉建設用ポンプ(水中ポンプ)	口径200mm,揚程15m	15.0kw	日	本土・隠岐	31-04	3	—	
KSMN1121	〈賃〉小型バックホウ	クローラ型 山積0.055m3(平積0.04m3)	排出ガス対策型(第1,2次基準値)低騒音	日	本土・隠岐	31-04	3	—	

1.トラッククレーン、ラフテレーンクレーンはオペレータ費用、燃料費、油脂費を含む。運搬費、回送費、組立・解体費は含まない。

2.クローラクレーンはオペレータ費用含む。燃料費、油脂費、運搬費、回送費、組立・解体費は含まない。

3.その他の機械はオペレータ費用、燃料費、油脂費、運搬費、回送費、組立・解体費は含まない。

コード	名称	規格1	規格2	単位	単価地区	単価	注釈	海上輸送費	摘要
TSMN2676	大型土のう	H=1.08m W=1.1m		枚	本土・隠岐	31-04		—	
T0802	土のう	幅48cm×長62cm,2号,ポリエチレン製		枚	本土・隠岐	31-04		—	
TSMN5220	型枠剥離材	鋼製 木製型枠用		L	本土・隠岐	31-04		—	
TSMN5225	アスファルトルーフィング	厚1.3mm(1巻22kg)		m ²	本土・隠岐	31-04		—	
TSMN5280	パラフォーム	0.5×30×100cm		m ²	本土・隠岐	166		—	
TSMN2677	足掛け金物	現場打用 幅300mm		個	本土・隠岐	31-04		—	集水桝・マンホール用
TSMN2678	足掛け金物	現場打用 幅400mm		個	本土・隠岐	31-04		—	集水桝・マンホール用
TSMN2679	足掛け金物	現場打用 幅500mm		個	本土・隠岐	31-04		—	集水桝・マンホール用
TSMN5500	型枠用丸型紙管	200×5×4,000mm		本	本土	31-04		—	
TSMN5500	型枠用丸型紙管	200×5×4,000mm		本	隠岐	3,300		⑥	
TSMN5501	型枠用丸型紙管	175×3.5×4,000mm		本	本土	31-04		—	
TSMN5501	型枠用丸型紙管	175×3.5×4,000mm		本	隠岐	2,490		⑥	
T2170001	円形紙管	50×2.2		m	本土	31-04		—	
T2170001	円形紙管	50×2.2		m	隠岐	119		⑥	
T2170003	円形紙管	75×2.6		m	本土	31-04		—	
T2170003	円形紙管	75×2.6		m	隠岐	202		⑥	
T2170005	円形紙管	90×2.6		m	本土	31-04		—	
T2170005	円形紙管	90×2.6		m	隠岐	266		⑥	
T2170007	円形紙管	100×2.7		m	本土	31-04		—	
T2170007	円形紙管	100×2.7		m	隠岐	277		⑥	
T2170009	円形紙管	125×3.1		m	本土	31-04		—	
T2170009	円形紙管	125×3.1		m	隠岐	389		⑥	
T2170011	円形紙管	150×3.5		m	本土	31-04		—	
T2170011	円形紙管	150×3.5		m	隠岐	472		⑥	
T2170013	円形紙管	175×3.5		m	本土	31-04		—	
T2170013	円形紙管	175×3.5		m	隠岐	624		⑥	
T2170015	円形紙管	200×4.0		m	本土	31-04		—	
T2170015	円形紙管	200×4.0		m	隠岐	824		⑥	
T2170017	円形紙管	250×4.2		m	本土	31-04		—	
T2170017	円形紙管	250×4.2		m	隠岐	1,010		⑥	
T2170019	円形紙管	300×5.3		m	本土	31-04		—	
T2170019	円形紙管	300×5.3		m	隠岐	1,450		⑥	

1. 賃貸業者置場渡し・置場戻し
2. 賃貸業者置場渡し・置場戻し。フラットパネルタイプ、ロールシールツタ・黄小花模様全面貼付加工品
3. 現場渡し。仮囲い鋼板用 上下に使用
4. 標示板1,400mm×1,100mm用
5. 看板1,400mm×550mm用

コード	名称	規格1	規格2	単位	単価地区	単価	注釈	海上輸送費	摘要
T2170021	円形紙管	350×5.8		m	本土	31-04		—	
T2170021	円形紙管	350×5.8		m	隠岐	2,380		⑥	
T2170023	円形紙管	400×6.3		m	本土	31-04		—	
T2170023	円形紙管	400×6.3		m	隠岐	3,020		⑥	
T2170025	円形紙管	450×6.8		m	本土	31-04		—	
T2170025	円形紙管	450×6.8		m	隠岐	3,770		⑥	
T2170027	円形紙管	500×7.1		m	本土	31-04		—	
T2170027	円形紙管	500×7.1		m	隠岐	4,520		⑥	
T2170029	円形紙管	550×7.7		m	本土	31-04		—	
T2170029	円形紙管	550×7.7		m	隠岐	5,460		⑥	
T2170031	円形紙管	600×8.0		m	本土	31-04		—	
T2170031	円形紙管	600×8.0		m	隠岐	6,060		⑥	
T2170033	円形紙管	650×8.0		m	本土	31-04		—	
T2170033	円形紙管	650×8.0		m	隠岐	6,860		⑥	
T2170035	円形紙管	700×9.0		m	本土	31-04		—	
T2170035	円形紙管	700×9.0		m	隠岐	7,710		⑥	
T2170037	円形紙管	750×9.3		m	本土	31-04		—	
T2170037	円形紙管	750×9.3		m	隠岐	8,530		⑥	
T2170039	円形紙管	800×9.5		m	本土	31-04		—	
T2170039	円形紙管	800×9.5		m	隠岐	9,590		⑥	
TSMN1419	ビット(舗装切削機用)	路面切削機 ホイール2.0m級		個	本土・隠岐	1,520		—	
TSMN0710	竹	目通り径15cm 14本/束		束	本土・隠岐	3,800		—	
TSMN7301	履歴板	125×215×1.2 1~2枚		枚	本土・隠岐	4,600		—	
TSMN7302	履歴板	125×215×1.2 3~5枚		枚	本土・隠岐	4,200		—	
TSMN7303	履歴板	125×215×1.2 6~10枚		枚	本土・隠岐	3,800		—	
TSMN7304	履歴板	125×215×1.2 11枚以上		枚	本土・隠岐	3,200		—	
TSMN7305	履歴板	145×215×1.2 1~2枚		枚	本土・隠岐	6,000		—	
TSMN7306	履歴板	145×215×1.2 3~5枚		枚	本土・隠岐	5,700		—	
TSMN7307	履歴板	145×215×1.2 6~10枚		枚	本土・隠岐	5,200		—	
TSMN7308	履歴板	145×215×1.2 11枚以上		枚	本土・隠岐	4,600		—	
KSMN3000	仮囲い基本料金	H=2.0m		m	本土・隠岐	1,800	1	—	
KSMN3001	仮囲い賃料	H=2.0m		m・日	本土・隠岐	6	1	—	

1. 賃貸業者置場渡し・置場戻し
2. 賃貸業者置場渡し・置場戻し。フラットパネルタイプ、ロールシールツタ・黄小花模様全面貼付加工品
3. 現場渡し。仮囲い鋼板用 上下に使用
4. 標示板1,400mm×1,100mm用
5. 看板1,400mm×550mm用

コード	名称	規格1	規格2	単位	単価地区	単価	注釈	海上輸送費	摘要
KSMN3100	仮囲い基本料金(ロールシール全面貼)	H=2.0m		m	本土・隠岐	4,800	2	—	
KSMN3101	仮囲い賃料(ロールシール全面貼)	H=2.0m		m・日	本土・隠岐	6	2	—	
KSMN3200	取付金具			個	本土・隠岐	75	3	—	
KSMN4009	木製工事用標示板(外枠)	供用日180日未満		台	本土	3,810	4	—	
KSMN4009	木製工事用標示板(外枠)	供用日180日未満		台	隠岐1&隠岐A~D	5,010	4	—	
KSMN4009	木製工事用標示板(外枠)	供用日180日未満		台	隠岐2隠岐3&隠岐E~G	5,310	4	—	
KSMN4000	木製工事用標示板(外枠)	供用日180~360日		台	本土	4,660	4	—	
KSMN4000	木製工事用標示板(外枠)	供用日180~360日		台	隠岐1&隠岐A~D	6,160	4	—	
KSMN4000	木製工事用標示板(外枠)	供用日180~360日		台	隠岐2隠岐3&隠岐E~G	6,530	4	—	
KSMN4001	木製工事用標示板(外枠)	供用日360~720日		台	本土	6,890	4	—	
KSMN4001	木製工事用標示板(外枠)	供用日360~720日		台	隠岐1&隠岐A~D	9,130	4	—	
KSMN4001	木製工事用標示板(外枠)	供用日360~720日		台	隠岐2隠岐3&隠岐E~G	9,700	4	—	
KSMN4002	木製工事用標示板(外枠)	供用日720日以上		台	本土	9,110	4	—	
KSMN4002	木製工事用標示板(外枠)	供用日720日以上		台	隠岐1&隠岐A~D	12,100	4	—	
KSMN4002	木製工事用標示板(外枠)	供用日720日以上		台	隠岐2隠岐3&隠岐E~G	12,800	4	—	
KSMN4010	木製工事用看板(外枠)	供用日180日未満		台	本土	2,990	5	—	
KSMN4010	木製工事用看板(外枠)	供用日180日未満		台	隠岐1&隠岐A~D	4,590	5	—	
KSMN4010	木製工事用看板(外枠)	供用日180日未満		台	隠岐2隠岐3&隠岐E~G	4,890	5	—	
KSMN4003	木製工事用看板(外枠)	供用日180~360日		台	本土	3,650	5	—	
KSMN4003	木製工事用看板(外枠)	供用日180~360日		台	隠岐1&隠岐A~D	5,650	5	—	
KSMN4003	木製工事用看板(外枠)	供用日180~360日		台	隠岐2隠岐3&隠岐E~G	6,030	5	—	
KSMN4004	木製工事用看板(外枠)	供用日360~720日		台	本土	5,390	5	—	
KSMN4004	木製工事用看板(外枠)	供用日360~720日		台	隠岐1&隠岐A~D	8,390	5	—	
KSMN4004	木製工事用看板(外枠)	供用日360~720日		台	隠岐2隠岐3&隠岐E~G	8,950	5	—	
KSMN4005	木製工事用看板(外枠)	供用日720日以上		台	本土	7,130	5	—	
KSMN4005	木製工事用看板(外枠)	供用日720日以上		台	隠岐1&隠岐A~D	11,100	5	—	
KSMN4005	木製工事用看板(外枠)	供用日720日以上		台	隠岐2隠岐3&隠岐E~G	11,800	5	—	
KSMN4011	木製工事用バリケード	供用日180日未満		台	本土	6,400		—	
KSMN4011	木製工事用バリケード	供用日180日未満		台	隠岐1&隠岐A~D	8,980		—	
KSMN4011	木製工事用バリケード	供用日180日未満		台	隠岐2隠岐3&隠岐E~G	9,280		—	
KSMN4006	木製工事用バリケード	供用日180~360日		台	本土	7,920		—	
KSMN4006	木製工事用バリケード	供用日180~360日		台	隠岐1&隠岐A~D	11,100		—	

1. 賃貸業者置場渡し・置場戻し
2. 賃貸業者置場渡し・置場戻し。フラットパネルタイプ、ロールシールツタ・黄小花模様全面貼付加工品
3. 現場渡し。仮囲い鋼板用 上下に使用
4. 標示板1,400mm×1,100mm用
5. 看板1,400mm×550mm用

1-2-47 仮設材、その他材料

令和元年6月1日適用 278

コード	名称	規格1	規格2	単位	単価地区	単価	注釈	海上輸送費	摘要
KSMN4006	木製工事用バリケード	供用日180～360日		台	隠岐2隠岐3&隠岐E～G	11,500		—	
KSMN4007	木製工事用バリケード	供用日360～720日		台	本土	11,700		—	
KSMN4007	木製工事用バリケード	供用日360～720日		台	隠岐1&隠岐A～D	16,600		—	
KSMN4007	木製工事用バリケード	供用日360～720日		台	隠岐2隠岐3&隠岐E～G	17,100		—	
KSMN4008	木製工事用バリケード	供用日720日以上		台	本土	15,600		—	
KSMN4008	木製工事用バリケード	供用日720日以上		台	隠岐1&隠岐A～D	22,100		—	
KSMN4008	木製工事用バリケード	供用日720日以上		台	隠岐2隠岐3&隠岐E～G	22,800		—	
T2700001	植生土のう	40(41)×60cm,標準品		枚	本土	31-04		—	
T2700001	植生土のう	40(41)×60cm,標準品		枚	隠岐	141		④	

1. 賃貸業者置場渡し・置場戻し
2. 賃貸業者置場渡し・置場戻し。フラットパネルタイプ、ロールシールツタ・黄小花模様全面貼付加工品
3. 現場渡し。仮囲い鋼板用 上下に使用
4. 標示板1,400mm×1,100mm用
5. 看板1,400mm×550mm用

コード	名称	規格1	規格2	単位	単価地区	単価	注釈	海上輸送費	摘要
TSMN2031	鋼製壁面材(一般部・FWMA枠)	600×2000(付属品含む)		組	本土	10,100		—	
TSMN2031	鋼製壁面材(一般部・FWMA枠)	600×2000(付属品含む)		組	隠岐	10,600		⑤	
TSMN2032	鋼製壁面材(天端部・FWMAB枠)	600×2000(付属品含む)		組	本土	10,100		—	
TSMN2032	鋼製壁面材(天端部・FWMAB枠)	600×2000(付属品含む)		組	隠岐	10,600		⑤	
TSMN2033	鋼製壁面材(AZパネル)	600×2000(付属品含む)		組	本土	9,000		—	
TSMN2033	鋼製壁面材(AZパネル)	600×2000(付属品含む)		組	隠岐	9,540		⑤	
TSMN2034	鋼製壁面材(一般部・VRL)	φ 6、H850×W1830×L780(付属品含む)		組	本土	8,050		—	
TSMN2034	鋼製壁面材(一般部・VRL)	φ 6、H850×W1830×L780(付属品含む)		組	隠岐	8,750		⑤	
TSMN2035	鋼製壁面材(一般部・VRM)	φ 7.5、H850×W1830×L784(付属品含む)		組	本土	9,030		—	
TSMN2035	鋼製壁面材(一般部・VRM)	φ 7.5、H850×W1830×L784(付属品含む)		組	隠岐	9,840		⑤	
TSMN2036	鋼製壁面材(一般部・VRH)	φ 9、H850×W1830×L785(付属品含む)		組	本土	9,940		—	
TSMN2036	鋼製壁面材(一般部・VRH)	φ 9、H850×W1830×L785(付属品含む)		組	隠岐	10,900		⑤	
TSMN2037	鋼製壁面材(天端部・VRA)	φ 6、H1309×W1830×L1030(付属品含む)		組	本土	16,500		—	
TSMN2037	鋼製壁面材(天端部・VRA)	φ 6、H1309×W1830×L1030(付属品含む)		組	隠岐	17,800		⑤	
TSMN2038	鋼製壁面材(天端部・VRT)	φ 6、H809×W1830×L780(付属品含む)		組	本土	9,140		—	
TSMN2038	鋼製壁面材(天端部・VRT)	φ 6、H809×W1830×L780(付属品含む)		組	隠岐	10,300		⑤	
TSMN2039	鋼製壁面材(壁面材+安定補助材VUL)	φ 6、H850×W1830×L1530(付属品含む)		組	本土	6,300		—	
TSMN2039	鋼製壁面材(壁面材+安定補助材VUL)	φ 6、H850×W1830×L1530(付属品含む)		組	隠岐	7,000		⑤	
TSMN2040	鋼製壁面材(壁面材+安定補助材VUM)	φ 7.5、H850×W1830×L1534(付属品含む)		組	本土	8,400		—	
TSMN2040	鋼製壁面材(壁面材+安定補助材VUM)	φ 7.5、H850×W1830×L1534(付属品含む)		組	隠岐	9,250		⑤	
TSMN2041	鋼製壁面材(壁面材+安定補助材VUH)	φ 9、H850×W1830×L1535(付属品含む)		組	本土	12,600		—	
TSMN2041	鋼製壁面材(壁面材+安定補助材VUH)	φ 9、H850×W1830×L1535(付属品含む)		組	隠岐	13,600		⑤	

1-3-1 電力基本料金

令和元年6月1日適用 280

コード	名称	規格1	規格2	単位	単価地区	単価	注釈	海上輸送費	摘要
TSMN0160	電力基本料金・常時(1年以上)	低圧 50kw未満		kw	本土・隠岐	1,010		—	
TSMN0161	電力基本料金・常時(1年以上)	高圧 50kw～500kw未満		kw	本土・隠岐	1,130		—	
TSMN0162	電力基本料金・臨時(1年未満)	定額制供給5kw以下		kw/日	本土・隠岐	202		—	
TSMN0163	電力基本料金・臨時(1年未満)	従量制供給5kw超過・低圧		kw	本土・隠岐	1,212		—	
TSMN0164	電力基本料金・臨時(1年未満)	従量制供給5kw超過・高圧(A)		kw	本土・隠岐	1,356		—	
TSMN0165	電力基本料金・臨時(1年未満)	定額制供給0.5kw以下		kw/日	本土・隠岐	101		—	

中国電力HP参照

1-3-2 電力量料金

令和元年6月1日適用 281

コード	名称	規格1	規格2	単位	単価地区	単価	注釈	海上輸送費	摘要
TSMN0260	電力量料金	臨時低圧(従量制供給5KW超過)一般		100kWh	本土・隠岐	1,842		—	一般 低圧電力
TSMN0261	電力量料金	臨時高圧A(従量制供給5KW超過)一般		100kWh	本土・隠岐	1,825		—	一般 高圧電力A
TSMN0262	電力量料金	臨時低圧(従量制供給5KW超過)夏季		100kWh	本土・隠岐	1,977		—	夏季 低圧電力
TSMN0263	電力量料金	臨時高圧A(従量制供給5KW超過)夏季		100kWh	本土・隠岐	1,949		—	夏季 高圧電力A
TSMN0264	電力量料金	低圧電力(50KW未満)一般		100kWh	本土・隠岐	1,602		—	一般
TSMN0265	電力量料金	低圧電力(50KW未満)夏季		100kWh	本土・隠岐	1,713		—	夏季
TSMN0266	電力量料金	高圧電力(50KW～500KW未満)一般		100kWh	本土・隠岐	1,590		—	一般
TSMN0267	電力量料金	高圧電力(50KW～500KW未満)夏季		100kWh	本土・隠岐	1,701		—	夏季

中国電力HP参照

1-4-1 機械設備関係

令和元年6月1日適用 282

コード	名称	規格1	規格2	単位	単価地区	単価	注釈	海上輸送費	摘要
P0543	機械設備製作工	標準賃金(製作工数単価)		日	本土・隠岐	24,600		—	
P0544	機械設備据付工	(据付工数単価)		日	本土・隠岐	21,800		—	$\alpha = 70.4$
P0547	解体撤去工	(据付工)賃金		日	本土・隠岐	21,800		—	$\alpha = 70.4$
P0548	点検整備工	(据付工)賃金		日	本土・隠岐	21,800		—	$\alpha = 70.4$

1-5-1 営繕費積上げ損料類

令和 元年6月1日適用 283

コード	名称	規格1	規格2	単位	単価地区	単価	注釈	海上輸送費	摘要
K1410	監督員詰所備品損料			月	本土・隠岐	13,800		—	
K1411	火薬庫損料	鋼製移動式 5㎡		式	本土・隠岐	620,000		—	
K1412	火工品庫損料	鋼製移動式3.2㎡		式	本土・隠岐	523,000		—	
K1413	取扱所損料	鋼製移動式3.2㎡		式	本土・隠岐	459,000		—	
K1414	火工所損料	組立テント式1.9㎡		式	本土・隠岐	54,000		—	

1-5-2 機械式鉄筋定着加工費

令和元年6月1日適用 285

コード	名称	規格1	規格2	単位	単価地区	単価	注釈	海上輸送費	摘要
TSMN4732	【機械式鉄筋定着】端部加工費	D51、4m超～6m以下、3,000本未満	定着体の材料費含む	箇所	本土・隠岐	31-04		-	

コード	名称	規格1	規格2	単位	単価地区	単価	注釈	海上輸送費	摘要
TSMN8001	橋梁調書	(作成)(経費込み)		箇所	本土・隠岐	37,680		—	
TSMN8002	橋梁台帳	(作成)(経費込み)		箇所	本土・隠岐	113,615		—	
TSMN8003	舗装工事台帳	(作成)(経費込み)		箇所	本土・隠岐	22,722		—	
TSMN8004	道路照明台帳	(作成)(経費込み)		箇所	本土・隠岐	33,894		—	
TSMN8005	道路標識台帳	(作成)(経費込み)		箇所	本土・隠岐	37,871		—	
TSMN8006	道路情報提供装置台帳	(作成)(経費込み)		箇所	本土・隠岐	20,071		—	
TSMN8007	法面構造物台帳	(作成)(経費込み)		箇所	本土・隠岐	18,935		—	
TSMN8008	鉄道等との交差調書	(作成)(経費込み)		箇所	本土・隠岐	23,195		—	
TSMN8009	大型カルバート台帳	(作成)(経費込み)		箇所	本土・隠岐	33,894		—	
TSMN8010	シェッド・シェルター台帳	(作成)(経費込み)		箇所	本土・隠岐	30,296		—	
TSMN8011	冠水対策施設台帳	(作成)(経費込み)		箇所	本土・隠岐	22,722		—	
TSMN8012	道路情報システム施設台帳	(作成)(経費込み)		箇所	本土・隠岐	37,871		—	
TSMN8013	消融雪設備台帳	(作成)(経費込み)		箇所	本土・隠岐	22,722		—	
TSMN8014	トンネル調書	(作成)(経費込み)		箇所	本土・隠岐	50,179		—	
TSMN8015	トンネル台帳	(作成)(経費込み)		箇所	本土・隠岐	50,179		—	
TSMN8016	水門・樋門・陸開台帳	(作成)(経費込み)		箇所	本土・隠岐	94,110		—	
TSMN8017	排水機場台帳	(作成)(経費込み)		箇所	本土・隠岐	94,110		—	
TSMN8018	河川現況台帳(調書丙の5)1級・2級河川	(作成)(経費込み)		箇所	本土・隠岐	7,574		—	
TSMN8019	水位観測施設台帳	(作成)(経費込み)		箇所	本土・隠岐	35,219		—	
TSMN8020	雨量観測施設台帳(雨量観測・河川監視等)	(作成)(経費込み)		箇所	本土・隠岐	32,568		—	
TSMN8021	海岸現況台帳(調書)	(作成)(経費込み)		箇所	本土・隠岐	75,743		—	
TSMN8022	海岸保全施設調書	(作成)(経費込み)		箇所	本土・隠岐	53,019		—	
TSMN8023	海岸保全区域台帳・水準面図	(作成)(経費込み)		箇所	本土・隠岐	60,593		—	
TSMN8024	港湾台帳(水域施設)	(作成)(経費込み)		箇所	本土・隠岐	56,807		—	
TSMN8025	港湾台帳(外郭施設)	(作成)(経費込み)		箇所	本土・隠岐	56,807		—	
TSMN8026	港湾台帳(係留施設)	(作成)(経費込み)		箇所	本土・隠岐	56,807		—	
TSMN8027	港湾台帳(臨港交通施設)	(作成)(経費込み)		箇所	本土・隠岐	56,807		—	
TSMN8028	港湾台帳(航行補助施設)	(作成)(経費込み)		箇所	本土・隠岐	56,807		—	
TSMN8029	港湾台帳(荷さばき施設)	(作成)(経費込み)		箇所	本土・隠岐	56,807		—	
TSMN8030	港湾台帳(旅客施設)	(作成)(経費込み)		箇所	本土・隠岐	56,807		—	
TSMN8031	港湾台帳(保管施設)	(作成)(経費込み)		箇所	本土・隠岐	56,807		—	
TSMN8032	港湾台帳(役務施設)	(作成)(経費込み)		箇所	本土・隠岐	56,807		—	

技術管理費に作成費用(経費込)を積み上げ計上する。
 なお、本費用は現場管理費及び一般管理費等の率計算の対象としない。
 【#0046の配下に積み上げる】

コード	名称	規格1	規格2	単位	単価地区	単価	注釈	海上輸送費	摘要
TSMN8033	港湾台帳(公害防止施設)	(作成)(経費込み)		箇所	本土・隠岐	56,807		—	
TSMN8034	港湾台帳(廃棄物処理施設)	(作成)(経費込み)		箇所	本土・隠岐	56,807		—	
TSMN8035	港湾台帳(環境整備施設)	(作成)(経費込み)		箇所	本土・隠岐	56,807		—	
TSMN8036	港湾台帳(厚生施設)	(作成)(経費込み)		箇所	本土・隠岐	56,807		—	
TSMN8037	港湾台帳(管理施設)	(作成)(経費込み)		箇所	本土・隠岐	56,807		—	
TSMN8038	港湾概要	(作成)(経費込み)		箇所	本土・隠岐	340,845		—	
TSMN8039	砂防設備台帳	(作成)(経費込み)		箇所	本土・隠岐	26,320		—	
TSMN8040	砂防指定地台帳	(作成)(経費込み)		箇所	本土・隠岐	30,106		—	
TSMN8041	砂防工事台帳	(作成)(経費込み)		箇所	本土・隠岐	30,296		—	
TSMN8042	地すべり防止区域台帳	(作成)(経費込み)		箇所	本土・隠岐	68,167		—	
TSMN8043	地すべり集水井台帳	(作成)(経費込み)		箇所	本土・隠岐	40,142		—	
TSMN8044	急傾斜地崩壊危険区域台帳	(作成)(経費込み)		箇所	本土・隠岐	50,179		—	
TSMN8045	雪崩対策施設台帳	(作成)(経費込み)		箇所	本土・隠岐	50,179		—	
TSMN8046	雨量観測施設台帳	(作成)(経費込み)		箇所	本土・隠岐	20,071		—	
TSMN8047	砂防えん堤台帳	(作成)(経費込み)		箇所	本土・隠岐	20,071		—	
TSMN8048	溪流保全工等台帳	(作成)(経費込み)		箇所	本土・隠岐	20,071		—	
TSMN8049	橋梁調書	(更新)(経費込み)		箇所	本土・隠岐	30,296		—	
TSMN8050	橋梁台帳	(更新)(経費込み)		箇所	本土・隠岐	83,317		—	
TSMN8051	舗装工事台帳	(更新)(経費込み)		箇所	本土・隠岐	15,148		—	
TSMN8052	道路照明台帳	(更新)(経費込み)		箇所	本土・隠岐	22,722		—	
TSMN8053	道路標識台帳	(更新)(経費込み)		箇所	本土・隠岐	30,296		—	
TSMN8054	道路情報提供装置台帳	(更新)(経費込み)		箇所	本土・隠岐	15,148		—	
TSMN8055	法面構造物台帳	(更新)(経費込み)		箇所	本土・隠岐	15,148		—	
TSMN8056	鉄道等との交差調書	(更新)(経費込み)		箇所	本土・隠岐	15,148		—	
TSMN8057	大型カルバート台帳	(更新)(経費込み)		箇所	本土・隠岐	22,722		—	
TSMN8058	シェッド・シェルター台帳	(更新)(経費込み)		箇所	本土・隠岐	22,722		—	
TSMN8059	冠水対策施設台帳	(更新)(経費込み)		箇所	本土・隠岐	15,148		—	
TSMN8060	道路情報システム施設台帳	(更新)(経費込み)		箇所	本土・隠岐	26,509		—	
TSMN8061	消融雪設備台帳	(更新)(経費込み)		箇所	本土・隠岐	15,148		—	
TSMN8062	トンネル調書	(更新)(経費込み)		箇所	本土・隠岐	28,593		—	
TSMN8063	トンネル台帳	(更新)(経費込み)		箇所	本土・隠岐	28,593		—	
TSMN8064	水門・樋門・陸閘台帳	(更新)(経費込み)		箇所	本土・隠岐	64,381		—	

技術管理費に作成費用(経費込)を積み上げ計上する。
 なお、本費用は現場管理費及び一般管理費等の率計算の対象としない。
 【#0046の配下に積み上げる】

コード	名称	規格1	規格2	単位	単価地区	単価	注釈	海上輸送費	摘要
TSMN8065	排水機台帳	(更新)(経費込み)		箇所	本土・隠岐	64,381		—	
TSMN8066	河川現況台帳(調書丙の5)1級・2級河川	(更新)(経費込み)		箇所	本土・隠岐	5,301		—	
TSMN8097	河川現況台帳附図	(更新)(経費込み)		箇所	本土・隠岐	22,722		—	
TSMN8067	水位観測施設台帳	(更新)(経費込み)		箇所	本土・隠岐	22,722		—	
TSMN8068	雨量観測施設台帳(雨量観測・河川監視等)	(更新)(経費込み)		箇所	本土・隠岐	20,071		—	
TSMN8069	海岸現況台帳(調書)	(更新)(経費込み)		箇所	本土・隠岐	60,593		—	
TSMN8070	海岸保全施設調書	(更新)(経費込み)		箇所	本土・隠岐	37,871		—	
TSMN8071	海岸保全区域台帳・水準面図	(更新)(経費込み)		箇所	本土・隠岐	37,871		—	
TSMN8072	港湾台帳(水域施設)	(更新)(経費込み)		箇所	本土・隠岐	37,871		—	
TSMN8073	港湾台帳(外郭施設)	(更新)(経費込み)		箇所	本土・隠岐	37,871		—	
TSMN8074	港湾台帳(係留施設)	(更新)(経費込み)		箇所	本土・隠岐	37,871		—	
TSMN8075	港湾台帳(臨港交通施設)	(更新)(経費込み)		箇所	本土・隠岐	37,871		—	
TSMN8076	港湾台帳(航行補助施設)	(更新)(経費込み)		箇所	本土・隠岐	37,871		—	
TSMN8077	港湾台帳(荷さばき施設)	(更新)(経費込み)		箇所	本土・隠岐	37,871		—	
TSMN8078	港湾台帳(旅客施設)	(更新)(経費込み)		箇所	本土・隠岐	37,871		—	
TSMN8079	港湾台帳(保管施設)	(更新)(経費込み)		箇所	本土・隠岐	37,871		—	
TSMN8080	港湾台帳(役務施設)	(更新)(経費込み)		箇所	本土・隠岐	37,871		—	
TSMN8081	港湾台帳(公害防止施設)	(更新)(経費込み)		箇所	本土・隠岐	37,871		—	
TSMN8082	港湾台帳(廃棄物処理施設)	(更新)(経費込み)		箇所	本土・隠岐	37,871		—	
TSMN8083	港湾台帳(環境整備施設)	(更新)(経費込み)		箇所	本土・隠岐	37,871		—	
TSMN8084	港湾台帳(厚生施設)	(更新)(経費込み)		箇所	本土・隠岐	37,871		—	
TSMN8085	港湾台帳(管理施設)	(更新)(経費込み)		箇所	本土・隠岐	37,871		—	
TSMN8086	港湾概要	(更新)(経費込み)		箇所	本土・隠岐	213,974		—	
TSMN8087	砂防設備台帳	(更新)(経費込み)		箇所	本土・隠岐	20,071		—	
TSMN8088	砂防指定地台帳	(更新)(経費込み)		箇所	本土・隠岐	20,071		—	
TSMN8089	砂防工事台帳	(更新)(経費込み)		箇所	本土・隠岐	20,071		—	
TSMN8090	地すべり防止区域台帳	(更新)(経費込み)		箇所	本土・隠岐	47,718		—	
TSMN8091	地すべり集水井台帳	(更新)(経費込み)		箇所	本土・隠岐	28,593		—	
TSMN8092	急傾斜地崩壊危険区域台帳	(更新)(経費込み)		箇所	本土・隠岐	33,894		—	
TSMN8093	雪崩対策施設台帳	(更新)(経費込み)		箇所	本土・隠岐	33,894		—	
TSMN8094	雨量観測施設台帳	(更新)(経費込み)		箇所	本土・隠岐	15,148		—	
TSMN8095	砂防えん堤台帳	(更新)(経費込み)		箇所	本土・隠岐	15,148		—	
TSMN8096	溪流保全工等台帳	(更新)(経費込み)		箇所	本土・隠岐	15,148		—	

技術管理費に作成費用(経費込)を積み上げ計上する。
 なお、本費用は現場管理費及び一般管理費等の率計算の対象としない。
 【#0046の配下に積み上げる】

2 -1 -1 鉄筋工

令和 元年6月1日適用 289

コード	名称	規格1	規格2	単位	単価地区	単価	注釈	摘要
TS001	加工・組立【手間のみ】	一般構造物		t	本土・隠岐	*1		機・労
TS002	加工・組立【手間のみ】	場所打杭用かご筋(無溶接工法)		t	本土・隠岐	*1		機・労

2 -1 -2 鉄筋工(ガス圧接工)

令和 元年6月1日適用 290

コード	名称	規格1	規格2	単位	単価地区	単価	注釈	摘要
TS831	ガス圧設工【材工共】	手動(半自動)・自動	D19+D19	箇所	本土	*1		機・労・材
TS831	ガス圧設工【材工共】	手動(半自動)・自動	D19+D19	箇所	隠岐	506		機・労・材
TS832	ガス圧設工【材工共】	手動(半自動)・自動	D22+D22	箇所	本土	*1		機・労・材
TS832	ガス圧設工【材工共】	手動(半自動)・自動	D22+D22	箇所	隠岐	530		機・労・材
TS833	ガス圧設工【材工共】	手動(半自動)・自動	D25+D25	箇所	本土	*1		機・労・材
TS833	ガス圧設工【材工共】	手動(半自動)・自動	D25+D25	箇所	隠岐	564		機・労・材
TS834	ガス圧設工【材工共】	手動(半自動)・自動	D29+D29	箇所	本土	*1		機・労・材
TS834	ガス圧設工【材工共】	手動(半自動)・自動	D29+D29	箇所	隠岐	827		機・労・材
TS835	ガス圧設工【材工共】	手動(半自動)・自動	D32+D32	箇所	本土	*1		機・労・材
TS835	ガス圧設工【材工共】	手動(半自動)・自動	D32+D32	箇所	隠岐	946		機・労・材
TS836	ガス圧設工【材工共】	手動(半自動)・自動	D35+D35	箇所	本土	*1		機・労・材
TS836	ガス圧設工【材工共】	手動(半自動)・自動	D35+D35	箇所	隠岐	1,350		機・労・材
TS837	ガス圧設工【材工共】	手動(半自動)・自動	D38+D38	箇所	本土	*1		機・労・材
TS837	ガス圧設工【材工共】	手動(半自動)・自動	D38+D38	箇所	隠岐	2,070		機・労・材
TS838	ガス圧設工【材工共】	手動(半自動)・自動	D41+D41	箇所	本土	*1		機・労・材
TS838	ガス圧設工【材工共】	手動(半自動)・自動	D41+D41	箇所	隠岐	3,510		機・労・材
TS839	ガス圧設工【材工共】	手動(半自動)・自動	D51+D51	箇所	本土	*1		機・労・材
TS839	ガス圧設工【材工共】	手動(半自動)・自動	D51+D51	箇所	隠岐	5,220		機・労・材

2 -1 -3 インターロッキングブロック工

令和 元年6月1日適用 291

コード	名称	規格1	規格2	単位	単価地区	単価	注釈	摘要
TS640	設置【材工共】	直線配置	厚6cm	m2	本土	*1		機・労・材
TS640	設置【材工共】	直線配置	厚6cm	m2	隠岐	5,860		機・労・材
TS641	設置【材工共】	直線配置	厚8cm	m2	本土	*1		機・労・材
TS641	設置【材工共】	直線配置	厚8cm	m2	隠岐	6,620		機・労・材
TS642	設置【材工共】	曲線配置	厚6cm	m2	本土	*1		機・労・材
TS642	設置【材工共】	曲線配置	厚6cm	m2	隠岐	6,260		機・労・材
TS643	設置【材工共】	曲線配置	厚8cm	m2	本土	*1		機・労・材
TS643	設置【材工共】	曲線配置	厚8cm	m2	隠岐	7,020		機・労・材
TS644	設置【材工共】	直線配置3色以上による色合せ	厚6cm	m2	本土	*1		機・労・材
TS644	設置【材工共】	直線配置3色以上による色合せ	厚6cm	m2	隠岐	6,010		機・労・材
TS645	設置【材工共】	直線配置3色以上による色合せ	厚8cm	m2	本土	*1		機・労・材
TS645	設置【材工共】	直線配置3色以上による色合せ	厚8cm	m2	隠岐	6,770		機・労・材
TS646	設置【材工共】	曲線配置3色以上による色合せ	厚6cm	m2	本土	*1		機・労・材
TS646	設置【材工共】	曲線配置3色以上による色合せ	厚6cm	m2	隠岐	6,410		機・労・材
TS647	設置【材工共】	曲線配置3色以上による色合せ	厚8cm	m2	本土	*1		機・労・材
TS647	設置【材工共】	曲線配置3色以上による色合せ	厚8cm	m2	隠岐	7,170		機・労・材
TS652	撤去【手間のみ】	再使用目的の撤去		m2	本土・隠岐	*1		機・労
TS653	撤去【手間のみ】	とりこわし		m2	本土・隠岐	*1		機・労

2 -1 -4 ガードレール設置工

令和 元年6月1日適用 292

コード	名称	規格1	規格2	単位	単価地区	単価	注釈	摘要
TS092	標準型【材工共】	土中建込・塗装品(白色)	Gr-B-4E	m	本土	*1		機・労・材
TS092	標準型【材工共】	土中建込・塗装品(白色)	Gr-B-4E	m	隠岐	7,360		機・労・材
TS093	標準型【材工共】	土中建込・塗装品(白色)	Gr-C-4E	m	本土	*1		機・労・材
TS093	標準型【材工共】	土中建込・塗装品(白色)	Gr-C-4E	m	隠岐	6,380		機・労・材
TS102	標準型【材工共】	土中建込・メッキ品	Gr-B-4E	m	本土	*1		機・労・材
TS102	標準型【材工共】	土中建込・メッキ品	Gr-B-4E	m	隠岐	7,930		機・労・材
TS132	標準型【材工共】	コンクリート建込・塗装品(白色)	Gr-B-2B	m	本土	*1		機・労・材
TS132	標準型【材工共】	コンクリート建込・塗装品(白色)	Gr-B-2B	m	隠岐	8,140		機・労・材
TS133	標準型【材工共】	コンクリート建込・塗装品(白色)	Gr-C-2B	m	本土	*1		機・労・材
TS133	標準型【材工共】	コンクリート建込・塗装品(白色)	Gr-C-2B	m	隠岐	7,250		機・労・材
TS142	標準型【材工共】	コンクリート建込・メッキ品	Gr-B-2B	m	本土	*1		機・労・材
TS142	標準型【材工共】	コンクリート建込・メッキ品	Gr-B-2B	m	隠岐	8,710		機・労・材
TS181	標準型・撤去【手間のみ】	土中建込	A,B,C(支柱間隔4m)	m	本土・隠岐	*1		機・労
TS185	標準型・撤去【手間のみ】	コンクリート建込	A,B,C(支柱間隔2m)	m	本土・隠岐	*1		機・労
TS192	部材設置【手間のみ】	レール設置	A,B,C	m	本土・隠岐	*1		機・労
TS202	部材撤去【手間のみ】	レール撤去	A,B,C(Ap,Bp,Cp)	m	本土・隠岐	*1		機・労
TS234	加算額	曲支柱(B,C種)	支柱間隔4m	m	本土	*1		
TS234	加算額	曲支柱(B,C種)	支柱間隔4m	m	隠岐	427		
TS235	加算額	曲支柱(B,C種)	支柱間隔2m	m	本土	*1		
TS235	加算額	曲支柱(B,C種)	支柱間隔2m	m	隠岐	837		
TS230	加算額	長い支柱(B,C種)	支柱間隔4m	m	本土	*1		
TS230	加算額	長い支柱(B,C種)	支柱間隔4m	m	隠岐	142		
TS232	加算額	長い支柱(B,C種)	支柱間隔2m	m	本土	*1		
TS232	加算額	長い支柱(B,C種)	支柱間隔2m	m	隠岐	277		
TS236	加算額	長い支柱(B,C種)	支柱間隔3m	m	本土	*1		
TS236	加算額	長い支柱(B,C種)	支柱間隔3m	m	隠岐	185		
TS238	加算額	曲支柱(B,C種)	支柱間隔3m	m	本土	*1		
TS238	加算額	曲支柱(B,C種)	支柱間隔3m	m	隠岐	562		
TSD00277	耐雪型【材工共】	土中建込・塗装品(白色)	Gr-A2-4E	m	本土	*1		機・労・材
TSD00277	耐雪型【材工共】	土中建込・塗装品(白色)	Gr-A2-4E	m	隠岐	10,600		機・労・材
TSD00279	耐雪型【材工共】	土中建込・塗装品(白色)	Gr-A3-3E	m	本土	*1		機・労・材
TSD00279	耐雪型【材工共】	土中建込・塗装品(白色)	Gr-A3-3E	m	隠岐	12,500		機・労・材

2 -1 -4 ガードレール設置工

令和 元年6月1日適用 293

コード	名称	規格1	規格2	単位	単価地区	単価	注釈	摘要
TSD00281	耐雪型【材工共】	土中建込・塗装品(白色)	Gr-A4~5-2E	m	本土	*1		機・労・材
TSD00281	耐雪型【材工共】	土中建込・塗装品(白色)	Gr-A4~5-2E	m	隠岐	15,500		機・労・材
TSD00283	耐雪型【材工共】	土中建込・塗装品(白色)	Gr-B2-4E	m	本土	*1		機・労・材
TSD00283	耐雪型【材工共】	土中建込・塗装品(白色)	Gr-B2-4E	m	隠岐	8,640		機・労・材
TSD00285	耐雪型【材工共】	土中建込・塗装品(白色)	Gr-B3-3E	m	本土	*1		機・労・材
TSD00285	耐雪型【材工共】	土中建込・塗装品(白色)	Gr-B3-3E	m	隠岐	10,200		機・労・材
TSD00287	耐雪型【材工共】	土中建込・塗装品(白色)	Gr-B4-2E	m	本土	*1		機・労・材
TSD00287	耐雪型【材工共】	土中建込・塗装品(白色)	Gr-B4-2E	m	隠岐	12,700		機・労・材
TSD00289	耐雪型【材工共】	土中建込・塗装品(白色)	Gr-C2-3E	m	本土	*1		機・労・材
TSD00289	耐雪型【材工共】	土中建込・塗装品(白色)	Gr-C2-3E	m	隠岐	9,180		機・労・材
TSD00291	耐雪型【材工共】	土中建込・塗装品(白色)	Gr-C3-2E	m	本土	*1		機・労・材
TSD00291	耐雪型【材工共】	土中建込・塗装品(白色)	Gr-C3-2E	m	隠岐	11,700		機・労・材
TSD00293	耐雪型【材工共】	土中建込・メッキ品	Gr-A2-4E	m	本土	*1		機・労・材
TSD00293	耐雪型【材工共】	土中建込・メッキ品	Gr-A2-4E	m	隠岐	11,300		機・労・材
TSD00295	耐雪型【材工共】	土中建込・メッキ品	Gr-A3-3E	m	本土	*1		機・労・材
TSD00295	耐雪型【材工共】	土中建込・メッキ品	Gr-A3-3E	m	隠岐	13,200		機・労・材
TSD00297	耐雪型【材工共】	土中建込・メッキ品	Gr-A4~5-2E	m	本土	*1		機・労・材
TSD00297	耐雪型【材工共】	土中建込・メッキ品	Gr-A4~5-2E	m	隠岐	16,400		機・労・材
TSD00299	耐雪型【材工共】	土中建込・メッキ品	Gr-B2-4E	m	本土	*1		機・労・材
TSD00299	耐雪型【材工共】	土中建込・メッキ品	Gr-B2-4E	m	隠岐	9,200		機・労・材
TSD00301	耐雪型【材工共】	土中建込・メッキ品	Gr-B3-3E	m	本土	*1		機・労・材
TSD00301	耐雪型【材工共】	土中建込・メッキ品	Gr-B3-3E	m	隠岐	10,800		機・労・材
TSD00303	耐雪型【材工共】	土中建込・メッキ品	Gr-B4-2E	m	本土	*1		機・労・材
TSD00303	耐雪型【材工共】	土中建込・メッキ品	Gr-B4-2E	m	隠岐	13,400		機・労・材
TSD00305	耐雪型【材工共】	コンクリート建込・塗装品(白色)	Gr-A2~5-2B	m	本土	*1		機・労・材
TSD00305	耐雪型【材工共】	コンクリート建込・塗装品(白色)	Gr-A2~5-2B	m	隠岐	10,200		機・労・材
TSD00307	耐雪型【材工共】	コンクリート建込・塗装品(白色)	Gr-B2~4-2B	m	本土	*1		機・労・材
TSD00307	耐雪型【材工共】	コンクリート建込・塗装品(白色)	Gr-B2~4-2B	m	隠岐	8,340		機・労・材
TSD00309	耐雪型【材工共】	コンクリート建込・塗装品(白色)	Gr-C2~3-2B	m	本土	*1		機・労・材
TSD00309	耐雪型【材工共】	コンクリート建込・塗装品(白色)	Gr-C2~3-2B	m	隠岐	7,450		機・労・材
TSD00311	耐雪型【材工共】	コンクリート建込・メッキ品	Gr-A2~5-2B	m	本土	*1		機・労・材
TSD00311	耐雪型【材工共】	コンクリート建込・メッキ品	Gr-A2~5-2B	m	隠岐	11,000		機・労・材

2 -1 -4 ガードレール設置工

令和 元年6月1日適用 294

コード	名称	規格1	規格2	単位	単価地区	単価	注釈	摘要
TSD00313	耐雪型【材工共】	コンクリート建込・メッキ品	Gr-B2~4-2B	m	本土	*1		機・労・材
TSD00313	耐雪型【材工共】	コンクリート建込・メッキ品	Gr-B2~4-2B	m	隠岐	8,950		機・労・材
TS091	標準型【材工共】	土中建込・塗装品(白色)	Gr-A-4E	m	本土	*1		機・労・材
TS091	標準型【材工共】	土中建込・塗装品(白色)	Gr-A-4E	m	隠岐	9,460		機・労・材
TS094	標準型【材工共】	土中建込・塗装品(白色)	Gr-Am-4E	m	本土	*1		機・労・材
TS094	標準型【材工共】	土中建込・塗装品(白色)	Gr-Am-4E	m	隠岐	16,700		機・労・材
TS095	標準型【材工共】	土中建込・塗装品(白色)	Gr-Bm-4E	m	本土	*1		機・労・材
TS095	標準型【材工共】	土中建込・塗装品(白色)	Gr-Bm-4E	m	隠岐	13,700		機・労・材
TS101	標準型【材工共】	土中建込・メッキ品	Gr-A-4E	m	本土	*1		機・労・材
TS101	標準型【材工共】	土中建込・メッキ品	Gr-A-4E	m	隠岐	10,100		機・労・材
TS104	標準型【材工共】	土中建込・メッキ品	Gr-Am-4E	m	本土	*1		機・労・材
TS104	標準型【材工共】	土中建込・メッキ品	Gr-Am-4E	m	隠岐	17,900		機・労・材
TS105	標準型【材工共】	土中建込・メッキ品	Gr-Bm-4E	m	本土	*1		機・労・材
TS105	標準型【材工共】	土中建込・メッキ品	Gr-Bm-4E	m	隠岐	14,700		機・労・材
TS131	標準型【材工共】	コンクリート建込・塗装品(白色)	Gr-A-2B	m	本土	*1		機・労・材
TS131	標準型【材工共】	コンクリート建込・塗装品(白色)	Gr-A-2B	m	隠岐	10,100		機・労・材
TS134	標準型【材工共】	コンクリート建込・塗装品(白色)	Gr-Am-2B	m	本土	*1		機・労・材
TS134	標準型【材工共】	コンクリート建込・塗装品(白色)	Gr-Am-2B	m	隠岐	17,500		機・労・材
TS135	標準型【材工共】	コンクリート建込・塗装品(白色)	Gr-Bm-2B	m	本土	*1		機・労・材
TS135	標準型【材工共】	コンクリート建込・塗装品(白色)	Gr-Bm-2B	m	隠岐	14,600		機・労・材
TS141	標準型【材工共】	コンクリート建込・メッキ品	Gr-A-2B	m	本土	*1		機・労・材
TS141	標準型【材工共】	コンクリート建込・メッキ品	Gr-A-2B	m	隠岐	10,800		機・労・材
TS144	標準型【材工共】	コンクリート建込・メッキ品	Gr-Am-2B	m	本土	*1		機・労・材
TS144	標準型【材工共】	コンクリート建込・メッキ品	Gr-Am-2B	m	隠岐	18,800		機・労・材
TS145	標準型【材工共】	コンクリート建込・メッキ品	Gr-Bm-2B	m	本土	*1		機・労・材
TS145	標準型【材工共】	コンクリート建込・メッキ品	Gr-Bm-2B	m	隠岐	15,500		機・労・材
TS180	標準型・撤去【手間のみ】	土中建込	S(支柱間隔2m)	m	本土	*1		機・労
TS180	標準型・撤去【手間のみ】	土中建込	S(支柱間隔2m)	m	隠岐	2,380		機・労
TS182	標準型・撤去【手間のみ】	土中建込	Am,Bm(支柱間隔4m)	m	本土	*1		機・労
TS182	標準型・撤去【手間のみ】	土中建込	Am,Bm(支柱間隔4m)	m	隠岐	1,420		機・労
TS183	標準型・撤去【手間のみ】	土中建込	Ap,Bp,Cp(支柱間隔2m)	m	本土	*1		機・労
TS183	標準型・撤去【手間のみ】	土中建込	Ap,Bp,Cp(支柱間隔2m)	m	隠岐	1,820		機・労

2 -1 -4 ガードレール設置工

令和 元年6月1日適用 295

コード	名称	規格1	規格2	単位	単価地区	単価	注釈	摘要
TS184	標準型・撤去【手間のみ】	コンクリート建込	S(支柱間隔1m)	m	本土	*1		機・労
TS184	標準型・撤去【手間のみ】	コンクリート建込	S(支柱間隔1m)	m	隠岐	2,070		機・労
TS186	標準型・撤去【手間のみ】	コンクリート建込	Am,Bm(支柱間隔2m)	m	本土	*1		機・労
TS186	標準型・撤去【手間のみ】	コンクリート建込	Am,Bm(支柱間隔2m)	m	隠岐	1,570		機・労
TS187	標準型・撤去【手間のみ】	コンクリート建込	Ap,Bp,Cp(支柱間隔2m)	m	本土	*1		機・労
TS187	標準型・撤去【手間のみ】	コンクリート建込	Ap,Bp,Cp(支柱間隔2m)	m	隠岐	1,240		機・労
TS194	部材設置【手間のみ】	レール設置	Am,Bm	m	本土	*1		機・労
TS194	部材設置【手間のみ】	レール設置	Am,Bm	m	隠岐	1,320		機・労
TS200	部材撤去【手間のみ】	レール撤去	S	m	本土	*1		機・労
TS200	部材撤去【手間のみ】	レール撤去	S	m	隠岐	1,010		機・労
TS204	部材撤去【手間のみ】	レール撤去	Am,Bm	m	本土	*1		機・労
TS204	部材撤去【手間のみ】	レール撤去	Am,Bm	m	隠岐	1,010		機・労

2 -1 -5 防護柵設置工(ガードパイプ)

令和 元年6月1日適用 296

コード	名称	規格1	規格2	単位	単価地区	単価	注釈	摘要
TS085	設置【材工共】	土中建込・塗装品(白色)	Gp-Ap-2E	m	本土	*1		機・労・材
TS085	設置【材工共】	土中建込・塗装品(白色)	Gp-Ap-2E	m	隠岐	16,300		機・労・材
TS086	設置【材工共】	土中建込・塗装品(白色)	Gp-Bp-2E	m	本土	*1		機・労・材
TS086	設置【材工共】	土中建込・塗装品(白色)	Gp-Bp-2E	m	隠岐	12,300		機・労・材
TS087	設置【材工共】	土中建込・塗装品(白色)	Gp-Cp-2E	m	本土	*1		機・労・材
TS087	設置【材工共】	土中建込・塗装品(白色)	Gp-Cp-2E	m	隠岐	11,200		機・労・材
TS088	設置【材工共】	土中建込・メッキ品	Gp-Ap-2E	m	本土	*1		機・労・材
TS088	設置【材工共】	土中建込・メッキ品	Gp-Ap-2E	m	隠岐	17,300		機・労・材
TS089	設置【材工共】	土中建込・メッキ品	Gp-Bp-2E	m	本土	*1		機・労・材
TS089	設置【材工共】	土中建込・メッキ品	Gp-Bp-2E	m	隠岐	13,000		機・労・材
TS487	設置【材工共】	コンクリート建込・塗装品(白色)	Gp-Ap-2B	m	本土	*1		機・労・材
TS487	設置【材工共】	コンクリート建込・塗装品(白色)	Gp-Ap-2B	m	隠岐	12,800		機・労・材
TS488	設置【材工共】	コンクリート建込・塗装品(白色)	Gp-Bp-2B	m	本土	*1		機・労・材
TS488	設置【材工共】	コンクリート建込・塗装品(白色)	Gp-Bp-2B	m	隠岐	9,930		機・労・材
TS489	設置【材工共】	コンクリート建込・塗装品(白色)	Gp-Cp-2B	m	本土	*1		機・労・材
TS489	設置【材工共】	コンクリート建込・塗装品(白色)	Gp-Cp-2B	m	隠岐	8,990		機・労・材
TS490	設置【材工共】	コンクリート建込・メッキ品	Gp-Ap-2B	m	本土	*1		機・労・材
TS490	設置【材工共】	コンクリート建込・メッキ品	Gp-Ap-2B	m	隠岐	13,600		機・労・材
TS491	設置【材工共】	コンクリート建込・メッキ品	Gp-Bp-2B	m	本土	*1		機・労・材
TS491	設置【材工共】	コンクリート建込・メッキ品	Gp-Bp-2B	m	隠岐	10,300		機・労・材
TS498	部材設置【手間のみ】	パイプ設置(2m間隔)	Ap,Bp,Cp	m	本土・隠岐	*1		機・労
TS493	撤去【手間のみ】		Bp-2E	m	本土・隠岐	*1		機・労
TS494	撤去【手間のみ】		Cp-2E	m	本土・隠岐	*1		機・労
TS496	撤去【手間のみ】		Bp-2B	m	本土・隠岐	*1		機・労
TS497	撤去【手間のみ】		Cp-2B	m	本土・隠岐	*1		機・労
TS499	部材撤去【手間のみ】	パイプ撤去(2m間隔)	Ap,Bp,Cp	m	本土・隠岐	*1		機・労
TS229	加算額	曲支柱(B,C)		m	本土	*1		
TS229	加算額	曲支柱(B,C)		m	隠岐	837		
TS228	加算額	標準より長い支柱(B,C)		m	本土	*1		
TS228	加算額	標準より長い支柱(B,C)		m	隠岐	277		
TS492	撤去【手間のみ】	土中建込	Ap,Bp,Cp-2E	m	本土	*1		機・労
TS492	撤去【手間のみ】	土中建込	Ap,Bp,Cp-2E	m	隠岐	2,300		機・労

2 -1 -5 防護柵設置工(ガードパイプ)

令和 元年6月1日適用 297

コード	名称	規格1	規格2	単位	単価地区	単価	注釈	摘要
TS495	撤去【手間のみ】	コンクリート建込	Ap,Bp,Cp-2B	m	本土	*1		機・労
TS495	撤去【手間のみ】	コンクリート建込	Ap,Bp,Cp-2B	m	隠岐	1,360		機・労

2 - 1 - 6 防護柵設置工(横断・転落防止柵)

令和 元年6月1日適用 298

コード	名称	規格1	規格2	単位	単価地区	単価	注釈	摘要
TSA04	設置【手間のみ】	土中建込	ビーム式・パネル式(支柱間隔3m)	m	本土・隠岐	*1		機・労
TSA12	設置【手間のみ】	プレキャストコンクリートブロック建込	ビーム式・パネル式(支柱間隔3m)	m	本土・隠岐	*1		機・労
TSA13	設置【手間のみ】	プレキャストコンクリートブロック建込	門型(支柱間隔3m)	m	本土・隠岐	*1		機・労
TSA17	設置【手間のみ】	コンクリート建込	ビーム式・パネル式(支柱間隔3m)	m	本土・隠岐	*1		機・労
TSA18	設置【手間のみ】	コンクリート建込	門型(支柱間隔3m)	m	本土・隠岐	*1		機・労
TSA22	設置【手間のみ】	アンカーボルト固定	ビーム式・パネル式(支柱間隔3m)	m	本土・隠岐	*1		機・労
TSA37	撤去【手間のみ】	土中建込	ビーム式・パネル式(支柱間隔3m)	m	本土・隠岐	*1		機・労
TSA41	撤去【手間のみ】	プレキャストコンクリートブロック建込	ビーム式・パネル式(支柱間隔3m)	m	本土・隠岐	*1		機・労
TSA42	撤去【手間のみ】	プレキャストコンクリートブロック建込	門型(支柱間隔3m)	m	本土・隠岐	*1		機・労
TSA46	撤去【手間のみ】	コンクリート建込	ビーム式・パネル式(支柱間隔3m)	m	本土・隠岐	*1		機・労
TSA47	撤去【手間のみ】	コンクリート建込	門型(支柱間隔3m)	m	本土・隠岐	*1		機・労
TSA51	撤去【手間のみ】	アンカーボルト固定	ビーム式・パネル式(支柱間隔3m)	m	本土・隠岐	*1		機・労
TSA26	部材設置【手間のみ】	ビームまたはパネルのみ	支柱間隔3m	m	本土・隠岐	*1		機・労
TSA55	部材撤去【手間のみ】	ビームまたはパネルのみ	支柱間隔3m	m	本土・隠岐	*1		機・労
TSA32	部材設置【材工共】	根巻コンクリート		箇所	本土	*1		機・労
TSA32	部材設置【材工共】	根巻コンクリート		箇所	隠岐	3,950		機・労

2 -1 -7 防護柵設置工(落石防護柵)

令和元年6月1日適用 299

コード	名称	規格1	規格2	単位	単価地区	単価	注釈	摘要
TS988	標準型設置【材工共】	中間支柱設置	柵高1.5m	本	本土	*1		機・労・材
TS988	標準型設置【材工共】	中間支柱設置	柵高1.5m	本	隠岐	18,600		機・労・材
TS989	標準型設置【材工共】	中間支柱設置	柵高2.0m	本	本土	*1		機・労・材
TS989	標準型設置【材工共】	中間支柱設置	柵高2.0m	本	隠岐	22,800		機・労・材
TS990	標準型設置【材工共】	中間支柱設置	柵高2.5m	本	本土	*1		機・労・材
TS990	標準型設置【材工共】	中間支柱設置	柵高2.5m	本	隠岐	28,400		機・労・材
TS991	標準型設置【材工共】	中間支柱設置	柵高3.0m	本	本土	*1		機・労・材
TS991	標準型設置【材工共】	中間支柱設置	柵高3.0m	本	隠岐	33,200		機・労・材
TS992	標準型設置【材工共】	中間支柱設置	柵高3.5m	本	本土	*1		機・労・材
TS992	標準型設置【材工共】	中間支柱設置	柵高3.5m	本	隠岐	38,300		機・労・材
TS993	標準型設置【材工共】	中間支柱設置	柵高4.0m	本	本土	*1		機・労・材
TS993	標準型設置【材工共】	中間支柱設置	柵高4.0m	本	隠岐	86,600		機・労・材
TS994	標準型設置【材工共】	端末支柱設置	柵高1.5m	本	本土	*1		機・労・材
TS994	標準型設置【材工共】	端末支柱設置	柵高1.5m	本	隠岐	87,000		機・労・材
TS995	標準型設置【材工共】	端末支柱設置	柵高2.0m	本	本土	*1		機・労・材
TS995	標準型設置【材工共】	端末支柱設置	柵高2.0m	本	隠岐	109,000		機・労・材
TS996	標準型設置【材工共】	端末支柱設置	柵高2.5m	本	本土	*1		機・労・材
TS996	標準型設置【材工共】	端末支柱設置	柵高2.5m	本	隠岐	150,000		機・労・材
TS997	標準型設置【材工共】	端末支柱設置	柵高3.0m	本	本土	*1		機・労・材
TS997	標準型設置【材工共】	端末支柱設置	柵高3.0m	本	隠岐	176,000		機・労・材
TS998	標準型設置【材工共】	端末支柱設置	柵高3.5m	本	本土	*1		機・労・材
TS998	標準型設置【材工共】	端末支柱設置	柵高3.5m	本	隠岐	200,000		機・労・材
TS999	標準型設置【材工共】	端末支柱設置	柵高4.0m	本	本土	*1		機・労・材
TS999	標準型設置【材工共】	端末支柱設置	柵高4.0m	本	隠岐	246,000		機・労・材
TS660	標準型設置【材工共】	ロープ・金網設置(間隔保持材付)	柵高1.5m(ロープ5本)	m	本土	*1		機・労・材
TS660	標準型設置【材工共】	ロープ・金網設置(間隔保持材付)	柵高1.5m(ロープ5本)	m	隠岐	7,350		機・労・材
TS661	標準型設置【材工共】	ロープ・金網設置(間隔保持材付)	柵高2.0m(ロープ7本)	m	本土	*1		機・労・材
TS661	標準型設置【材工共】	ロープ・金網設置(間隔保持材付)	柵高2.0m(ロープ7本)	m	隠岐	10,200		機・労・材
TS662	標準型設置【材工共】	ロープ・金網設置(間隔保持材付)	柵高2.5m(ロープ8本)	m	本土	*1		機・労・材
TS662	標準型設置【材工共】	ロープ・金網設置(間隔保持材付)	柵高2.5m(ロープ8本)	m	隠岐	12,500		機・労・材
TS663	標準型設置【材工共】	ロープ・金網設置(間隔保持材付)	柵高3.0m(ロープ10本)	m	本土	*1		機・労・材
TS663	標準型設置【材工共】	ロープ・金網設置(間隔保持材付)	柵高3.0m(ロープ10本)	m	隠岐	15,100		機・労・材

2 -1 -7 防護柵設置工(落石防護柵)

令和 元年6月1日適用 300

コード	名称	規格1	規格2	単位	単価地区	単価	注釈	摘要
TS664	標準型設置【材工共】	ロープ・金網設置(間隔保持材付)	柵高3.5m(ロープ12本)	m	本土	*1		機・労・材
TS664	標準型設置【材工共】	ロープ・金網設置(間隔保持材付)	柵高3.5m(ロープ12本)	m	隠岐	17,900		機・労・材
TS665	標準型設置【材工共】	ロープ・金網設置(間隔保持材付)	柵高4.0m(ロープ13本)	m	本土	*1		機・労・材
TS665	標準型設置【材工共】	ロープ・金網設置(間隔保持材付)	柵高4.0m(ロープ13本)	m	隠岐	20,900		機・労・材
TS670	耐雪型設置【材工共】	ロープ・金網設置(上弦材付)	柵高1.5m(ロープ5本)	m	本土	*1		機・労・材
TS670	耐雪型設置【材工共】	ロープ・金網設置(上弦材付)	柵高1.5m(ロープ5本)	m	隠岐	15,500		機・労・材
TS671	耐雪型設置【材工共】	ロープ・金網設置(上弦材付)	柵高2.0m(ロープ7本)	m	本土	*1		機・労・材
TS671	耐雪型設置【材工共】	ロープ・金網設置(上弦材付)	柵高2.0m(ロープ7本)	m	隠岐	19,700		機・労・材
TS672	耐雪型設置【材工共】	ロープ・金網設置(上弦材付)	柵高2.5m(ロープ8本)	m	本土	*1		機・労・材
TS672	耐雪型設置【材工共】	ロープ・金網設置(上弦材付)	柵高2.5m(ロープ8本)	m	隠岐	21,900		機・労・材
TS673	耐雪型設置【材工共】	ロープ・金網設置(上弦材付)	柵高3.0m(ロープ10本)	m	本土	*1		機・労・材
TS673	耐雪型設置【材工共】	ロープ・金網設置(上弦材付)	柵高3.0m(ロープ10本)	m	隠岐	24,800		機・労・材
TS680	加算額	曲支柱	柵高3.5m以下	本	本土・隠岐	*1		
TS681	加算額	曲支柱	柵高4.0m	本	本土・隠岐	*1		
TS682	耐雪型設置【材工共】	ステーロープ(岩盤用アンカー込)		本	本土	*1		機・労・材
TS682	耐雪型設置【材工共】	ステーロープ(岩盤用アンカー込)		本	隠岐	18,500		機・労・材

2 -1 -8 防護柵設置工(落石防止網)

令和元年6月1日適用 301

コード	名称	規格1	規格2	単位	単価地区	単価	注釈	摘要
TS685	金網・ロープ設置【材工共】	メッキ3,4種	線径2.6mm	m2	本土	*1		機・労・材
TS685	金網・ロープ設置【材工共】	メッキ3,4種	線径2.6mm	m2	隠岐	3,060		機・労・材
TS686	金網・ロープ設置【材工共】	メッキ3,4種	線径3.2mm	m2	本土	*1		機・労・材
TS686	金網・ロープ設置【材工共】	メッキ3,4種	線径3.2mm	m2	隠岐	3,820		機・労・材
TS687	金網・ロープ設置【材工共】	メッキ3,4種	線径4.0mm	m2	本土	*1		機・労・材
TS687	金網・ロープ設置【材工共】	メッキ3,4種	線径4.0mm	m2	隠岐	4,810		機・労・材
TS688	金網・ロープ設置【材工共】	メッキ3,4種	線径5.0mm	m2	本土	*1		機・労・材
TS688	金網・ロープ設置【材工共】	メッキ3,4種	線径5.0mm	m2	隠岐	6,380		機・労・材
TS690	アンカー設置(岩盤用)【材工共】	径22mm×長1000mm		箇所	本土	*1		機・労・材
TS690	アンカー設置(岩盤用)【材工共】	径22mm×長1000mm		箇所	隠岐	12,800		機・労・材
TS691	アンカー設置(岩盤用)【材工共】	径25mm×長1000mm		箇所	本土	*1		機・労・材
TS691	アンカー設置(岩盤用)【材工共】	径25mm×長1000mm		箇所	隠岐	13,400		機・労・材
TS692	アンカー設置(岩盤用)【材工共】	径28mm×長1000mm		箇所	本土	*1		機・労・材
TS692	アンカー設置(岩盤用)【材工共】	径28mm×長1000mm		箇所	隠岐	14,000		機・労・材
TS693	アンカー設置(岩盤用)【材工共】	径32mm×長1000mm		箇所	本土	*1		機・労・材
TS693	アンカー設置(岩盤用)【材工共】	径32mm×長1000mm		箇所	隠岐	15,300		機・労・材
TS694	アンカー設置(土中用)【材工共】	羽根付アンカー	径25mm×長1500mm	箇所	本土	*1		機・労・材
TS694	アンカー設置(土中用)【材工共】	羽根付アンカー	径25mm×長1500mm	箇所	隠岐	11,700		機・労・材
TS695	アンカー設置(土中用)【材工共】	高耐力アンカー(プレート羽付)	アンカー有効長1500mm	箇所	本土	*1		機・労・材
TS695	アンカー設置(土中用)【材工共】	高耐力アンカー(プレート羽付)	アンカー有効長1500mm	箇所	隠岐	39,500		機・労・材
TS696	アンカー設置(土中用)【材工共】	高耐力アンカー(プレート羽付)	アンカー有効長2000mm	箇所	本土	*1		機・労・材
TS696	アンカー設置(土中用)【材工共】	高耐力アンカー(プレート羽付)	アンカー有効長2000mm	箇所	隠岐	47,500		機・労・材
TS697	アンカー設置(土中用)【材工共】	高耐力アンカー(溝形鋼羽付)	アンカー有効長1500mm	箇所	本土	*1		機・労・材
TS697	アンカー設置(土中用)【材工共】	高耐力アンカー(溝形鋼羽付)	アンカー有効長1500mm	箇所	隠岐	61,100		機・労・材
TS698	アンカー設置(土中用)【材工共】	高耐力アンカー(溝形鋼羽付)	アンカー有効長2000mm	箇所	本土	*1		機・労・材
TS698	アンカー設置(土中用)【材工共】	高耐力アンカー(溝形鋼羽付)	アンカー有効長2000mm	箇所	隠岐	68,300		機・労・材
TS840	ポケット式支柱設置【材工共】	アンカー固定式	H=2.0m	箇所	本土	*1		機・労・材
TS840	ポケット式支柱設置【材工共】	アンカー固定式	H=2.0m	箇所	隠岐	59,500		機・労・材
TS841	ポケット式支柱設置【材工共】	アンカー固定式	H=2.5m	箇所	本土	*1		機・労・材
TS841	ポケット式支柱設置【材工共】	アンカー固定式	H=2.5m	箇所	隠岐	62,200		機・労・材
TS842	ポケット式支柱設置【材工共】	アンカー固定式	H=3.0m	箇所	本土	*1		機・労・材
TS842	ポケット式支柱設置【材工共】	アンカー固定式	H=3.0m	箇所	隠岐	65,300		機・労・材

2 -1 -8 防護柵設置工(落石防止網)

令和 元年6月1日適用 302

コード	名称	規格1	規格2	単位	単価地区	単価	注釈	摘要
TS843	ポケット式支柱設置【材工共】	アンカー固定式	H=3.5m	箇所	本土	*1		機・労・材
TS843	ポケット式支柱設置【材工共】	アンカー固定式	H=3.5m	箇所	隠岐	68,200		機・労・材
TS844	ポケット式支柱設置【材工共】	アンカー固定式	H=4.0m	箇所	本土	*1		機・労・材
TS844	ポケット式支柱設置【材工共】	アンカー固定式	H=4.0m	箇所	隠岐	71,000		機・労・材

コード	名称	規格1	規格2	単位	単価地区	単価	注釈	摘要
TS572	標識柱・基礎設置(路側式)【材工共】	単柱式(メッキ品)	柱径φ60.5	基	本土	*1		機・労・材
TS572	標識柱・基礎設置(路側式)【材工共】	単柱式(メッキ品)	柱径φ60.5	基	隠岐	29,500		機・労・材
TS573	標識柱・基礎設置(路側式)【材工共】	単柱式(メッキ品)	柱径φ76.3	基	本土	*1		機・労・材
TS573	標識柱・基礎設置(路側式)【材工共】	単柱式(メッキ品)	柱径φ76.3	基	隠岐	33,000		機・労・材
TS574	標識柱・基礎設置(路側式)【材工共】	単柱式(メッキ品)	柱径φ89.1	基	本土	*1		機・労・材
TS574	標識柱・基礎設置(路側式)【材工共】	単柱式(メッキ品)	柱径φ89.1	基	隠岐	45,300		機・労・材
TS575	標識柱・基礎設置(路側式)【材工共】	単柱式(メッキ品)	柱径φ101.6	基	本土	*1		機・労・材
TS575	標識柱・基礎設置(路側式)【材工共】	単柱式(メッキ品)	柱径φ101.6	基	隠岐	52,800		機・労・材
TS576	標識柱・基礎設置(路側式)【材工共】	単柱式(下地亜鉛メッキ+静電粉体塗装)	柱径φ60.5	基	本土	*1		機・労・材
TS576	標識柱・基礎設置(路側式)【材工共】	単柱式(下地亜鉛メッキ+静電粉体塗装)	柱径φ60.5	基	隠岐	30,100		機・労・材
TS577	標識柱・基礎設置(路側式)【材工共】	単柱式(下地亜鉛メッキ+静電粉体塗装)	柱径φ76.3	基	本土	*1		機・労・材
TS577	標識柱・基礎設置(路側式)【材工共】	単柱式(下地亜鉛メッキ+静電粉体塗装)	柱径φ76.3	基	隠岐	34,200		機・労・材
TS578	標識柱・基礎設置(路側式)【材工共】	単柱式(下地亜鉛メッキ+静電粉体塗装)	柱径φ89.1	基	本土	*1		機・労・材
TS578	標識柱・基礎設置(路側式)【材工共】	単柱式(下地亜鉛メッキ+静電粉体塗装)	柱径φ89.1	基	隠岐	48,100		機・労・材
TS579	標識柱・基礎設置(路側式)【材工共】	単柱式(静電粉体塗装)	柱径φ60.5	基	本土	*1		機・労・材
TS579	標識柱・基礎設置(路側式)【材工共】	単柱式(静電粉体塗装)	柱径φ60.5	基	隠岐	29,300		機・労・材
TS580	標識柱・基礎設置(路側式)【材工共】	単柱式(静電粉体塗装)	柱径φ76.3	基	本土	*1		機・労・材
TS580	標識柱・基礎設置(路側式)【材工共】	単柱式(静電粉体塗装)	柱径φ76.3	基	隠岐	32,900		機・労・材
TS581	標識柱・基礎設置(路側式)【材工共】	単柱式(静電粉体塗装)	柱径φ89.1	基	本土	*1		機・労・材
TS581	標識柱・基礎設置(路側式)【材工共】	単柱式(静電粉体塗装)	柱径φ89.1	基	隠岐	45,700		機・労・材
TS582	標識柱・基礎設置(路側式)【材工共】	複柱式(メッキ品)	柱径φ60.5	基	本土	*1		機・労・材
TS582	標識柱・基礎設置(路側式)【材工共】	複柱式(メッキ品)	柱径φ60.5	基	隠岐	56,800		機・労・材
TS583	標識柱・基礎設置(路側式)【材工共】	複柱式(メッキ品)	柱径φ76.3	基	本土	*1		機・労・材
TS583	標識柱・基礎設置(路側式)【材工共】	複柱式(メッキ品)	柱径φ76.3	基	隠岐	63,700		機・労・材
TS584	標識柱・基礎設置(路側式)【材工共】	複柱式(メッキ品)	柱径φ89.1	基	本土	*1		機・労・材
TS584	標識柱・基礎設置(路側式)【材工共】	複柱式(メッキ品)	柱径φ89.1	基	隠岐	88,800		機・労・材
TS585	標識柱・基礎設置(路側式)【材工共】	複柱式(メッキ品)	柱径φ101.6	基	本土	*1		機・労・材
TS585	標識柱・基礎設置(路側式)【材工共】	複柱式(メッキ品)	柱径φ101.6	基	隠岐	103,000		機・労・材
TS586	標識柱・基礎設置(路側式)【材工共】	複柱式(下地亜鉛メッキ+静電粉体塗装)	柱径φ60.5	基	本土	*1		機・労・材
TS586	標識柱・基礎設置(路側式)【材工共】	複柱式(下地亜鉛メッキ+静電粉体塗装)	柱径φ60.5	基	隠岐	58,000		機・労・材
TS587	標識柱・基礎設置(路側式)【材工共】	複柱式(下地亜鉛メッキ+静電粉体塗装)	柱径φ76.3	基	本土	*1		機・労・材
TS587	標識柱・基礎設置(路側式)【材工共】	複柱式(下地亜鉛メッキ+静電粉体塗装)	柱径φ76.3	基	隠岐	66,000		機・労・材

コード	名称	規格1	規格2	単位	単価地区	単価	注釈	摘要
TS588	標識柱・基礎設置(路側式)【材工共】	複柱式(下地亜鉛メッキ+静電粉体塗装)	柱径φ89.1	基	本土	*1		機・労・材
TS588	標識柱・基礎設置(路側式)【材工共】	複柱式(下地亜鉛メッキ+静電粉体塗装)	柱径φ89.1	基	隠岐	94,300		機・労・材
TS589	標識柱・基礎設置(路側式)【材工共】	複柱式(静電粉体塗装)	柱径φ60.5	基	本土	*1		機・労・材
TS589	標識柱・基礎設置(路側式)【材工共】	複柱式(静電粉体塗装)	柱径φ60.5	基	隠岐	56,300		機・労・材
TS590	標識柱・基礎設置(路側式)【材工共】	複柱式(静電粉体塗装)	柱径φ76.3	基	本土	*1		機・労・材
TS590	標識柱・基礎設置(路側式)【材工共】	複柱式(静電粉体塗装)	柱径φ76.3	基	隠岐	63,400		機・労・材
TS591	標識柱・基礎設置(路側式)【材工共】	複柱式(静電粉体塗装)	柱径φ89.1	基	本土	*1		機・労・材
TS591	標識柱・基礎設置(路側式)【材工共】	複柱式(静電粉体塗装)	柱径φ89.1	基	隠岐	89,600		機・労・材
TS592	標識柱設置【手間のみ】	片持式	1基あたり400kg未満	基	本土・隠岐	*1		機・労
TS593	標識柱設置【手間のみ】	片持式	1基あたり400kg以上	基	本土・隠岐	*1		機・労
TS595	標識柱設置【手間のみ】	門型式	1スパン10m未満	基	本土・隠岐	*1		機・労
TS596	標識柱設置【手間のみ】	門型式	1スパン10m以上20m未満	基	本土・隠岐	*1		機・労
TS597	標識柱設置【手間のみ】	門型式	1スパン20m以上	基	本土・隠岐	*1		機・労
TS606	標識板設置(案内標識)【材工共】	広角ブリズム	1枚あたり2.0m2未満	m2	本土	*1		機・労・材
TS606	標識板設置(案内標識)【材工共】	広角ブリズム	1枚あたり2.0m2未満	m2	隠岐	130,000		機・労・材
TS607	標識板設置(案内標識)【材工共】	広角ブリズム	1枚あたり2.0m2以上	m2	本土	*1		機・労・材
TS607	標識板設置(案内標識)【材工共】	広角ブリズム	1枚あたり2.0m2以上	m2	隠岐	120,000		機・労・材
TS598	標識板設置(案内標識)【材工共】	カプセルブリズム・カプセルレンズ	1枚あたり2.0m2未満	m2	本土	*1		機・労・材
TS598	標識板設置(案内標識)【材工共】	カプセルブリズム・カプセルレンズ	1枚あたり2.0m2未満	m2	隠岐	82,100		機・労・材
TS599	標識板設置(案内標識)【材工共】	カプセルブリズム・カプセルレンズ	1枚あたり2.0m2以上	m2	本土	*1		機・労・材
TS599	標識板設置(案内標識)【材工共】	カプセルブリズム・カプセルレンズ	1枚あたり2.0m2以上	m2	隠岐	72,200		機・労・材
TS603	標識板設置(案内標識)【材工共】	封入レンズ	1枚あたり2.0m2未満	m2	本土	*1		機・労・材
TS603	標識板設置(案内標識)【材工共】	封入レンズ	1枚あたり2.0m2未満	m2	隠岐	65,400		機・労・材
TS604	標識板設置(案内標識)【材工共】	封入レンズ	1枚あたり2.0m2以上	m2	本土	*1		機・労・材
TS604	標識板設置(案内標識)【材工共】	封入レンズ	1枚あたり2.0m2以上	m2	隠岐	55,500		機・労・材
TS608	標識板設置【手間のみ】	警戒・規制・指示・路線番号標識		基	本土・隠岐	*1		機・労
TS609	添架式標識板取付金具設置	信号アーム部に取付【材工共】		組	本土	*1		機・労・材
TS609	添架式標識板取付金具設置	信号アーム部に取付【材工共】		組	隠岐	8,360		機・労・材
TS610	添架式標識板取付金具設置	照明柱・既設標識柱に取付【材工共】		組	本土	*1		機・労・材
TS610	添架式標識板取付金具設置	照明柱・既設標識柱に取付【材工共】		組	隠岐	10,900		機・労・材
TS611	添架式標識板取付金具設置	歩道橋に取付【手間のみ】		組	本土・隠岐	*1		機・労
TS612	標識基礎設置【材工共】	標識柱1基あたり4.0m3未満		m3	本土	*1		機・労・材

2 -1 -9 道路標識設置工

令和 元年6月1日適用 305

コード	名称	規格1	規格2	単位	単価地区	単価	注釈	摘要
TS612	標識基礎設置【材工共】	標識柱1基あたり4.0m3未満		m3	隠岐	88,800		機・労・材
TS613	標識基礎設置【材工共】	標識柱1基あたり4.0m3以上6.0m3未満		m3	本土	*1		機・労・材
TS613	標識基礎設置【材工共】	標識柱1基あたり4.0m3以上6.0m3未満		m3	隠岐	77,100		機・労・材
TS614	標識基礎設置【材工共】	標識柱1基あたり6.0m3以上		m3	本土	*1		機・労・材
TS614	標識基礎設置【材工共】	標識柱1基あたり6.0m3以上		m3	隠岐	66,900		機・労・材
TS616	路側式標識柱・基礎撤去【手間のみ】	単柱式	柱径φ60.5～φ101.6	基	本土・隠岐	*1		機・労
TS617	路側式標識柱・基礎撤去【手間のみ】	複柱式	柱径φ60.5～φ101.6	基	本土・隠岐	*1		機・労
TS618	標識柱撤去【手間のみ】	片持式	1基あたり400kg未満	基	本土・隠岐	*1		機・労
TS619	標識柱撤去【手間のみ】	片持式	1基あたり400kg以上	基	本土・隠岐	*1		機・労
TS621	標識柱撤去【手間のみ】	門型式	1スパン10m未満	基	本土・隠岐	*1		機・労
TS622	標識柱撤去【手間のみ】	門型式	1スパン10m以上20m未満	基	本土・隠岐	*1		機・労
TS623	標識柱撤去【手間のみ】	門型式	1スパン20m以上	基	本土・隠岐	*1		機・労
TS624	標識板撤去(添加式は除く)【手間のみ】	路側式(警戒・規制・指示・路線番号標識)		基	本土・隠岐	*1		機・労
TS625	標識板撤去(添加式は除く)【手間のみ】	片持式・門型式(案内標識[路線番号を除く])	1枚あたり2.0m2未満	m2	本土・隠岐	*1		機・労
TS626	標識板撤去(添加式は除く)【手間のみ】	片持式・門型式(案内標識[路線番号を除く])	1枚あたり2.0m2以上	m2	本土・隠岐	*1		機・労
TS630	標識板撤去(添架式標識板)【手間のみ】	取付金具撤去を含む	信号アーム部からの撤去	基	本土・隠岐	*1		機・労
TS631	標識板撤去(添架式標識板)【手間のみ】	取付金具撤去を含む	照明柱・既設標識柱からの撤去	基	本土・隠岐	*1		機・労
TS632	標識板撤去(添架式標識板)【手間のみ】	取付金具撤去を含む	歩道橋からの撤去	基	本土・隠岐	*1		機・労
TS633	標識柱基礎撤去【手間のみ】	コンクリート基礎		m3	本土・隠岐	*1		機・労
TSD00171	[加算額]曲げ支柱(路側式)φ60.5			本	本土・隠岐	*1		
TSD00173	[加算額]曲げ支柱(路側式)φ76.3			本	本土・隠岐	*1		
TSD00175	[加算額]曲げ支柱(路側式)φ89.1			本	本土・隠岐	*1		
TS635	[加算額]標識板の裏面塗装			m2	本土・隠岐	*1		
TS636	[加算額]アンカーボルトの材料価格			kg	本土	*1		
TS636	[加算額]アンカーボルトの材料価格			kg	隠岐	634		
TSD00327	標識板設置(案内標識)【手間のみ】	1枚あたり2.0m2未満		m2	本土	*1		機・労
TSD00327	標識板設置(案内標識)【手間のみ】	1枚あたり2.0m2未満		m2	隠岐	11,600		機・労
TSD00329	標識板設置(案内標識)【手間のみ】	1枚あたり2.0m2以上		m2	本土	*1		機・労
TSD00329	標識板設置(案内標識)【手間のみ】	1枚あたり2.0m2以上		m2	隠岐	5,350		機・労

コード	名称	規格1	規格2	単位	単価地区	単価	注釈	摘要
TS870	視線誘導標設置【材工共】	土中建込用	両面反射,径φ100以下(支柱径φ34)	本	本土	*1		機・労・材
TS870	視線誘導標設置【材工共】	土中建込用	両面反射,径φ100以下(支柱径φ34)	本	隠岐	6,020		機・労・材
TS871	視線誘導標設置【材工共】	土中建込用	両面反射,径φ100以下(支柱径φ60.5)	本	本土	*1		機・労・材
TS871	視線誘導標設置【材工共】	土中建込用	両面反射,径φ100以下(支柱径φ60.5)	本	隠岐	7,000		機・労・材
TS872	視線誘導標設置【材工共】	土中建込用	両面反射,径φ100以下(支柱径φ89)	本	本土	*1		機・労・材
TS872	視線誘導標設置【材工共】	土中建込用	両面反射,径φ100以下(支柱径φ89)	本	隠岐	6,400		機・労・材
TS873	視線誘導標設置【材工共】	土中建込用	両面反射,径φ300	本	本土	*1		機・労・材
TS873	視線誘導標設置【材工共】	土中建込用	両面反射,径φ300	本	隠岐	19,000		機・労・材
TS874	視線誘導標設置【材工共】	土中建込用	片面反射,径φ100以下(支柱径φ34)	本	本土	*1		機・労・材
TS874	視線誘導標設置【材工共】	土中建込用	片面反射,径φ100以下(支柱径φ34)	本	隠岐	5,420		機・労・材
TS875	視線誘導標設置【材工共】	土中建込用	片面反射,径φ100以下(支柱径φ60.5)	本	本土	*1		機・労・材
TS875	視線誘導標設置【材工共】	土中建込用	片面反射,径φ100以下(支柱径φ60.5)	本	隠岐	6,460		機・労・材
TS876	視線誘導標設置【材工共】	土中建込用	片面反射,径φ100以下(支柱径φ89)	本	本土	*1		機・労・材
TS876	視線誘導標設置【材工共】	土中建込用	片面反射,径φ100以下(支柱径φ89)	本	隠岐	6,180		機・労・材
TS877	視線誘導標設置【材工共】	土中建込用	片面反射,径φ300	本	本土	*1		機・労・材
TS877	視線誘導標設置【材工共】	土中建込用	片面反射,径φ300	本	隠岐	11,600		機・労・材
TS878	視線誘導標設置【材工共】	Co建込用(穿孔含む)	両面反射,径φ100以下(支柱径φ34)	本	本土	*1		機・労・材
TS878	視線誘導標設置【材工共】	Co建込用(穿孔含む)	両面反射,径φ100以下(支柱径φ34)	本	隠岐	10,100		機・労・材
TS879	視線誘導標設置【材工共】	Co建込用(穿孔含む)	両面反射,径φ100以下(支柱径φ60.5)	本	本土	*1		機・労・材
TS879	視線誘導標設置【材工共】	Co建込用(穿孔含む)	両面反射,径φ100以下(支柱径φ60.5)	本	隠岐	10,900		機・労・材
TS880	視線誘導標設置【材工共】	Co建込用(穿孔含む)	両面反射,径φ100以下(支柱径φ89)	本	本土	*1		機・労・材
TS880	視線誘導標設置【材工共】	Co建込用(穿孔含む)	両面反射,径φ100以下(支柱径φ89)	本	隠岐	10,400		機・労・材
TS881	視線誘導標設置【材工共】	Co建込用(穿孔含む)	両面反射,径φ300	本	本土	*1		機・労・材
TS881	視線誘導標設置【材工共】	Co建込用(穿孔含む)	両面反射,径φ300	本	隠岐	23,100		機・労・材
TS882	視線誘導標設置【材工共】	Co建込用(穿孔含む)	片面反射,径φ100以下(支柱径φ34)	本	本土	*1		機・労・材
TS882	視線誘導標設置【材工共】	Co建込用(穿孔含む)	片面反射,径φ100以下(支柱径φ34)	本	隠岐	9,600		機・労・材
TS883	視線誘導標設置【材工共】	Co建込用(穿孔含む)	片面反射,径φ100以下(支柱径φ60.5)	本	本土	*1		機・労・材
TS883	視線誘導標設置【材工共】	Co建込用(穿孔含む)	片面反射,径φ100以下(支柱径φ60.5)	本	隠岐	10,400		機・労・材
TS884	視線誘導標設置【材工共】	Co建込用(穿孔含む)	片面反射,径φ100以下(支柱径φ89)	本	本土	*1		機・労・材
TS884	視線誘導標設置【材工共】	Co建込用(穿孔含む)	片面反射,径φ100以下(支柱径φ89)	本	隠岐	10,100		機・労・材
TS885	視線誘導標設置【材工共】	Co建込用(穿孔含む)	片面反射,径φ300	本	本土	*1		機・労・材
TS885	視線誘導標設置【材工共】	Co建込用(穿孔含む)	片面反射,径φ300	本	隠岐	15,800		機・労・材

コード	名称	規格1	規格2	単位	単価地区	単価	注釈	摘要
TS935	視線誘導標設置【材工共】	Co建込用(穿孔含まない)	両面反射,径φ100以下(支柱径φ34)	本	本土	*1		労・材
TS935	視線誘導標設置【材工共】	Co建込用(穿孔含まない)	両面反射,径φ100以下(支柱径φ34)	本	隠岐	3,760		労・材
TS936	視線誘導標設置【材工共】	Co建込用(穿孔含まない)	両面反射,径φ100以下(支柱径φ60.5)	本	本土	*1		労・材
TS936	視線誘導標設置【材工共】	Co建込用(穿孔含まない)	両面反射,径φ100以下(支柱径φ60.5)	本	隠岐	4,480		労・材
TS937	視線誘導標設置【材工共】	Co建込用(穿孔含まない)	両面反射,径φ100以下(支柱径φ89)	本	本土	*1		労・材
TS937	視線誘導標設置【材工共】	Co建込用(穿孔含まない)	両面反射,径φ100以下(支柱径φ89)	本	隠岐	4,010		労・材
TS938	視線誘導標設置【材工共】	Co建込用(穿孔含まない)	両面反射,径φ300	本	本土	*1		労・材
TS938	視線誘導標設置【材工共】	Co建込用(穿孔含まない)	両面反射,径φ300	本	隠岐	16,600		労・材
TS939	視線誘導標設置【材工共】	Co建込用(穿孔含まない)	片面反射,径φ100以下(支柱径φ34)	本	本土	*1		労・材
TS939	視線誘導標設置【材工共】	Co建込用(穿孔含まない)	片面反射,径φ100以下(支柱径φ34)	本	隠岐	3,150		労・材
TS940	視線誘導標設置【材工共】	Co建込用(穿孔含まない)	片面反射,径φ100以下(支柱径φ60.5)	本	本土	*1		労・材
TS940	視線誘導標設置【材工共】	Co建込用(穿孔含まない)	片面反射,径φ100以下(支柱径φ60.5)	本	隠岐	3,940		労・材
TS941	視線誘導標設置【材工共】	Co建込用(穿孔含まない)	片面反射,径φ100以下(支柱径φ89)	本	本土	*1		労・材
TS941	視線誘導標設置【材工共】	Co建込用(穿孔含まない)	片面反射,径φ100以下(支柱径φ89)	本	隠岐	3,780		労・材
TS942	視線誘導標設置【材工共】	Co建込用(穿孔含まない)	片面反射,径φ300	本	本土	*1		労・材
TS942	視線誘導標設置【材工共】	Co建込用(穿孔含まない)	片面反射,径φ300	本	隠岐	9,440		労・材
TS886	視線誘導標設置【材工共】	防護柵取付用	両面反射,径φ100以下(バンド式)	本	本土	*1		労・材
TS886	視線誘導標設置【材工共】	防護柵取付用	両面反射,径φ100以下(バンド式)	本	隠岐	3,930		労・材
TS887	視線誘導標設置【材工共】	防護柵取付用	両面反射,径φ100以下(ボルト式)	本	本土	*1		労・材
TS887	視線誘導標設置【材工共】	防護柵取付用	両面反射,径φ100以下(ボルト式)	本	隠岐	2,400		労・材
TS888	視線誘導標設置【材工共】	防護柵取付用	両面反射,径φ100以下(かぶせ式)	本	本土	*1		労・材
TS888	視線誘導標設置【材工共】	防護柵取付用	両面反射,径φ100以下(かぶせ式)	本	隠岐	4,190		労・材
TS889	視線誘導標設置【材工共】	防護柵取付用	両面反射,径φ300(バンド式)	本	本土	*1		労・材
TS889	視線誘導標設置【材工共】	防護柵取付用	両面反射,径φ300(バンド式)	本	隠岐	17,700		労・材
TS890	視線誘導標設置【材工共】	防護柵取付用	片面反射,径φ100以下(バンド式)	本	本土	*1		労・材
TS890	視線誘導標設置【材工共】	防護柵取付用	片面反射,径φ100以下(バンド式)	本	隠岐	3,260		労・材
TS891	視線誘導標設置【材工共】	防護柵取付用	片面反射,径φ100以下(ボルト式)	本	本土	*1		労・材
TS891	視線誘導標設置【材工共】	防護柵取付用	片面反射,径φ100以下(ボルト式)	本	隠岐	1,960		労・材
TS892	視線誘導標設置【材工共】	防護柵取付用	片面反射,径φ100以下(かぶせ式)	本	本土	*1		労・材
TS892	視線誘導標設置【材工共】	防護柵取付用	片面反射,径φ100以下(かぶせ式)	本	隠岐	3,450		労・材
TS893	視線誘導標設置【材工共】	防護柵取付用	片面反射,径φ300(バンド式)	本	本土	*1		労・材
TS893	視線誘導標設置【材工共】	防護柵取付用	片面反射,径φ300(バンド式)	本	隠岐	10,300		労・材

コード	名称	規格1	規格2	単位	単価地区	単価	注釈	摘要
TS894	視線誘導標設置【材工共】	構造物取付用	両面反射,径φ100以下(側壁用)	本	本土	*1		機・労・材
TS894	視線誘導標設置【材工共】	構造物取付用	両面反射,径φ100以下(側壁用)	本	隠岐	4,730		機・労・材
TS895	視線誘導標設置【材工共】	構造物取付用	両面反射,径φ100以下(ベースプレート式)	本	本土	*1		機・労・材
TS895	視線誘導標設置【材工共】	構造物取付用	両面反射,径φ100以下(ベースプレート式)	本	隠岐	7,860		機・労・材
TS896	視線誘導標設置【材工共】	構造物取付用	両面反射,径φ300(ベースプレート式)	本	本土	*1		機・労・材
TS896	視線誘導標設置【材工共】	構造物取付用	両面反射,径φ300(ベースプレート式)	本	隠岐	18,200		機・労・材
TS897	視線誘導標設置【材工共】	構造物取付用	片面反射,径φ100以下(側壁用)	本	本土	*1		機・労・材
TS897	視線誘導標設置【材工共】	構造物取付用	片面反射,径φ100以下(側壁用)	本	隠岐	3,840		機・労・材
TS898	視線誘導標設置【材工共】	構造物取付用	片面反射,径φ100以下(ベースプレート式)	本	本土	*1		機・労・材
TS898	視線誘導標設置【材工共】	構造物取付用	片面反射,径φ100以下(ベースプレート式)	本	隠岐	7,210		機・労・材
TS899	視線誘導標設置【材工共】	構造物取付用	片面反射,径φ300(ベースプレート式)	本	本土	*1		機・労・材
TS899	視線誘導標設置【材工共】	構造物取付用	片面反射,径φ300(ベースプレート式)	本	隠岐	12,000		機・労・材
TS900	視線誘導標設置【材工共】	スノーポール併用型土中建込用	両面反射,φ100以下(反射体1個)	本	本土	*1		機・労・材
TS900	視線誘導標設置【材工共】	スノーポール併用型土中建込用	両面反射,φ100以下(反射体1個)	本	隠岐	10,900		機・労・材
TS901	視線誘導標設置【材工共】	スノーポール併用型土中建込用	片面反射,φ100以下(反射体2個)	本	本土	*1		機・労・材
TS901	視線誘導標設置【材工共】	スノーポール併用型土中建込用	片面反射,φ100以下(反射体2個)	本	隠岐	10,900		機・労・材
TS902	視線誘導標設置【材工共】	スノーポール併用型土中建込用	片面反射,φ100以下(反射体1個)	本	本土	*1		機・労・材
TS902	視線誘導標設置【材工共】	スノーポール併用型土中建込用	片面反射,φ100以下(反射体1個)	本	隠岐	10,600		機・労・材
TS903	視線誘導標設置【材工共】	スノーポール併用型Co建込用(穿孔含む)	両面反射,φ100以下(反射体1個)	本	本土	*1		機・労・材
TS903	視線誘導標設置【材工共】	スノーポール併用型Co建込用(穿孔含む)	両面反射,φ100以下(反射体1個)	本	隠岐	14,900		機・労・材
TS904	視線誘導標設置【材工共】	スノーポール併用型Co建込用(穿孔含む)	片面反射,φ100以下(反射体2個)	本	本土	*1		機・労・材
TS904	視線誘導標設置【材工共】	スノーポール併用型Co建込用(穿孔含む)	片面反射,φ100以下(反射体2個)	本	隠岐	14,900		機・労・材
TS905	視線誘導標設置【材工共】	スノーポール併用型Co建込用(穿孔含む)	片面反射,φ100以下(反射体1個)	本	本土	*1		機・労・材
TS905	視線誘導標設置【材工共】	スノーポール併用型Co建込用(穿孔含む)	片面反射,φ100以下(反射体1個)	本	隠岐	14,600		機・労・材
TS943	視線誘導標設置【材工共】	スノーポール併用型Co建込用(穿孔含まない)	両面反射,φ100以下(反射体1個)	本	本土	*1		労・材
TS943	視線誘導標設置【材工共】	スノーポール併用型Co建込用(穿孔含まない)	両面反射,φ100以下(反射体1個)	本	隠岐	8,570		労・材
TS945	視線誘導標設置【材工共】	スノーポール併用型Co建込用(穿孔含まない)	片面反射,φ100以下(反射体2個)	本	本土	*1		労・材
TS945	視線誘導標設置【材工共】	スノーポール併用型Co建込用(穿孔含まない)	片面反射,φ100以下(反射体2個)	本	隠岐	8,610		労・材
TS944	視線誘導標設置【材工共】	スノーポール併用型Co建込用(穿孔含まない)	片面反射,φ100以下(反射体1個)	本	本土	*1		労・材
TS944	視線誘導標設置【材工共】	スノーポール併用型Co建込用(穿孔含まない)	片面反射,φ100以下(反射体1個)	本	隠岐	8,280		労・材
TS033	[加算額]防塵用(プロペラ型)径φ100以下			面	本土	*1		
TS033	[加算額]防塵用(プロペラ型)径φ100以下			面	隠岐	1,050		

コード	名称	規格1	規格2	単位	単価地区	単価	注釈	摘要
TS034	[加算額]防塵用(プロペラ型)径φ300			面	本土	*1		
TS034	[加算額]防塵用(プロペラ型)径φ300			面	隠岐	4,650		
TS035	[加算額]さや管			本	本土	*1		
TS035	[加算額]さや管			本	隠岐	1,350		
TS906	境界杭設置【手間のみ】	Co製(根巻き基礎あり)		本	本土・隠岐	*1		労
TS907	境界杭設置【手間のみ】	Co製(根巻き基礎なし)		本	本土・隠岐	*1		労
TS908	道路鋳設置【材工共】	大型鋳(高さ=30mmを越え50mm以下)穿孔式	アルミ製・両面反射(設置幅30cm)	個	本土	*1		機・労・材
TS908	道路鋳設置【材工共】	大型鋳(高さ=30mmを越え50mm以下)穿孔式	アルミ製・両面反射(設置幅30cm)	個	隠岐	10,600		機・労・材
TS909	道路鋳設置【材工共】	大型鋳(高さ=30mmを越え50mm以下)穿孔式	アルミ製・両面反射(設置幅20cm)	個	本土	*1		機・労・材
TS909	道路鋳設置【材工共】	大型鋳(高さ=30mmを越え50mm以下)穿孔式	アルミ製・両面反射(設置幅20cm)	個	隠岐	9,610		機・労・材
TS910	道路鋳設置【材工共】	大型鋳(高さ=30mmを越え50mm以下)穿孔式	アルミ製・片面反射(設置幅30cm)	個	本土	*1		機・労・材
TS910	道路鋳設置【材工共】	大型鋳(高さ=30mmを越え50mm以下)穿孔式	アルミ製・片面反射(設置幅30cm)	個	隠岐	9,830		機・労・材
TS911	道路鋳設置【材工共】	大型鋳(高さ=30mmを越え50mm以下)穿孔式	アルミ製・片面反射(設置幅20cm)	個	本土	*1		機・労・材
TS911	道路鋳設置【材工共】	大型鋳(高さ=30mmを越え50mm以下)穿孔式	アルミ製・片面反射(設置幅20cm)	個	隠岐	8,710		機・労・材
TS912	道路鋳設置【材工共】	小型鋳(高さ=30mm以下)穿孔式	アルミ製・両面反射(設置幅15cm)	個	本土	*1		機・労・材
TS912	道路鋳設置【材工共】	小型鋳(高さ=30mm以下)穿孔式	アルミ製・両面反射(設置幅15cm)	個	隠岐	4,940		機・労・材
TS913	道路鋳設置【材工共】	小型鋳(高さ=30mm以下)貼付式	樹脂製・両面反射(設置幅10cm)	個	本土	*1		労・材
TS913	道路鋳設置【材工共】	小型鋳(高さ=30mm以下)貼付式	樹脂製・両面反射(設置幅10cm)	個	隠岐	1,570		労・材
TS019	道路鋳設置【材工共】	小型鋳(高さ=30mm以下)穿孔式	アルミ製・片面反射(設置幅15cm)	個	本土	*1		機・労・材
TS019	道路鋳設置【材工共】	小型鋳(高さ=30mm以下)穿孔式	アルミ製・片面反射(設置幅15cm)	個	隠岐	4,420		機・労・材
TS020	道路鋳設置【材工共】	小型鋳(高さ=30mm以下)貼付式	樹脂製・片面反射(設置幅10cm)	個	本土	*1		労・材
TS020	道路鋳設置【材工共】	小型鋳(高さ=30mm以下)貼付式	樹脂製・片面反射(設置幅10cm)	個	隠岐	1,530		労・材
TS914	境界鋳設置【手間のみ】	設置		枚	本土・隠岐	*1		機・労
TS915	視線誘導標撤去【手間のみ】	土中建込み用		本	本土・隠岐	*1		機・労
TS916	視線誘導標撤去【手間のみ】	Co建込み用		本	本土・隠岐	*1		労
TS917	視線誘導標撤去【手間のみ】	防護柵取付用		本	本土・隠岐	*1		労
TS918	視線誘導標撤去【手間のみ】	構造物取付用		本	本土・隠岐	*1		機・労
TS919	境界杭撤去【手間のみ】	撤去		本	本土・隠岐	*1		労
TS920	道路鋳撤去【手間のみ】	穿孔式		個	本土・隠岐	*1		機・労
TS921	道路鋳撤去【手間のみ】	貼付式		個	本土・隠岐	*1		労
TS922	境界鋳撤去【手間のみ】	撤去		枚	本土・隠岐	*1		機・労
TS024	車線分離標設置(ラバーボール)【材工共】	可変式(穿孔式・1本脚)	本体径φ80mm高さ400mm	本	本土	*1		機・労・材

2 - 1 - 10 道路付属物工

令和 元年6月1日適用 310

コード	名称	規格1	規格2	単位	単価地区	単価	注釈	摘要
TS024	車線分離標設置(ラバーポール)【材工共】	可変式(穿孔式・1本脚)	本体径φ80mm高さ400mm	本	隠岐	19,700		機・労・材
TS027	車線分離標設置(ラバーポール)【材工共】	着脱式(穿孔式・3本脚)	本体径φ80mm高さ400mm	本	本土	*1		機・労・材
TS027	車線分離標設置(ラバーポール)【材工共】	着脱式(穿孔式・3本脚)	本体径φ80mm高さ400mm	本	隠岐	18,300		機・労・材
TS030	車線分離標設置(ラバーポール)【材工共】	固定式(貼付式)	本体径φ80mm高さ400mm	本	本土	*1		労・材
TS030	車線分離標設置(ラバーポール)【材工共】	固定式(貼付式)	本体径φ80mm高さ400mm	本	隠岐	15,700		労・材
TS025	車線分離標設置(ラバーポール)【材工共】	可変式(穿孔式・1本脚)	本体径φ80mm高さ650mm	本	本土	*1		機・労・材
TS025	車線分離標設置(ラバーポール)【材工共】	可変式(穿孔式・1本脚)	本体径φ80mm高さ650mm	本	隠岐	21,300		機・労・材
TS028	車線分離標設置(ラバーポール)【材工共】	着脱式(穿孔式・3本脚)	本体径φ80mm高さ650mm	本	本土	*1		機・労・材
TS028	車線分離標設置(ラバーポール)【材工共】	着脱式(穿孔式・3本脚)	本体径φ80mm高さ650mm	本	隠岐	21,400		機・労・材
TS031	車線分離標設置(ラバーポール)【材工共】	固定式(貼付式)	本体径φ80mm高さ650mm	本	本土	*1		労・材
TS031	車線分離標設置(ラバーポール)【材工共】	固定式(貼付式)	本体径φ80mm高さ650mm	本	隠岐	18,900		労・材
TS026	車線分離標設置(ラバーポール)【材工共】	可変式(穿孔式・1本脚)	本体径φ80mm高さ800mm	本	本土	*1		機・労・材
TS026	車線分離標設置(ラバーポール)【材工共】	可変式(穿孔式・1本脚)	本体径φ80mm高さ800mm	本	隠岐	23,700		機・労・材
TS029	車線分離標設置(ラバーポール)【材工共】	着脱式(穿孔式・3本脚)	本体径φ80mm高さ800mm	本	本土	*1		機・労・材
TS029	車線分離標設置(ラバーポール)【材工共】	着脱式(穿孔式・3本脚)	本体径φ80mm高さ800mm	本	隠岐	23,400		機・労・材
TS032	車線分離標設置(ラバーポール)【材工共】	固定式(貼付式)	本体径φ80mm高さ800mm	本	本土	*1		労・材
TS032	車線分離標設置(ラバーポール)【材工共】	固定式(貼付式)	本体径φ80mm高さ800mm	本	隠岐	20,900		労・材
TS021	車線分離標撤去(ラバーポール)【手間のみ】	可変式(穿孔式・1本脚)		本	本土・隠岐	*1		機・労
TS022	車線分離標撤去(ラバーポール)【手間のみ】	着脱式(穿孔式・3本脚)		本	本土・隠岐	*1		機・労
TS023	車線分離標撤去(ラバーポール)【手間のみ】	固定式(貼付式)		本	本土・隠岐	*1		労

コード	名称	規格1	規格2	単位	単価地区	単価	注釈	摘要
TS240	モルタル吹付工【材工共】	厚5cm		m2	本土	*1		機・労・材
TS240	モルタル吹付工【材工共】	厚5cm		m2	隠岐	4,960		機・労・材
TS241	モルタル吹付工【材工共】	厚6cm		m2	本土	*1		機・労・材
TS241	モルタル吹付工【材工共】	厚6cm		m2	隠岐	5,160		機・労・材
TS242	モルタル吹付工【材工共】	厚7cm		m2	本土	*1		機・労・材
TS242	モルタル吹付工【材工共】	厚7cm		m2	隠岐	5,430		機・労・材
TS243	モルタル吹付工【材工共】	厚8cm		m2	本土	*1		機・労・材
TS243	モルタル吹付工【材工共】	厚8cm		m2	隠岐	6,190		機・労・材
TS244	モルタル吹付工【材工共】	厚9cm		m2	本土	*1		機・労・材
TS244	モルタル吹付工【材工共】	厚9cm		m2	隠岐	6,500		機・労・材
TS245	モルタル吹付工【材工共】	厚10cm		m2	本土	*1		機・労・材
TS245	モルタル吹付工【材工共】	厚10cm		m2	隠岐	6,740		機・労・材
TS260	コンクリート吹付工【材工共】	厚10cm		m2	本土	*1		機・労・材
TS260	コンクリート吹付工【材工共】	厚10cm		m2	隠岐	6,480		機・労・材
TS261	コンクリート吹付工【材工共】	厚15cm		m2	本土	*1		機・労・材
TS261	コンクリート吹付工【材工共】	厚15cm		m2	隠岐	8,760		機・労・材
TS262	コンクリート吹付工【材工共】	厚20cm		m2	本土	*1		機・労・材
TS262	コンクリート吹付工【材工共】	厚20cm		m2	隠岐	10,800		機・労・材
TS285	植生工(機械幡種施工)【材工共】	種子散布工		m2	本土	*1		機・労・材
TS285	植生工(機械幡種施工)【材工共】	種子散布工		m2	隠岐	205		機・労・材
TS280	植生工(機械幡種施工)【材工共】	客土吹付工	厚1cm	m2	本土	*1		機・労・材
TS280	植生工(機械幡種施工)【材工共】	客土吹付工	厚1cm	m2	隠岐	1,020		機・労・材
TS281	植生工(機械幡種施工)【材工共】	客土吹付工	厚2cm	m2	本土	*1		機・労・材
TS281	植生工(機械幡種施工)【材工共】	客土吹付工	厚2cm	m2	隠岐	1,690		機・労・材
TS282	植生工(機械幡種施工)【材工共】	客土吹付工	厚3cm	m2	本土	*1		機・労・材
TS282	植生工(機械幡種施工)【材工共】	客土吹付工	厚3cm	m2	隠岐	2,380		機・労・材
TS270	植生工(機械幡種施工)【材工共】	植生基材吹付工	厚3cm	m2	本土	*1		機・労・材
TS270	植生工(機械幡種施工)【材工共】	植生基材吹付工	厚3cm	m2	隠岐	4,200		機・労・材
TS271	植生工(機械幡種施工)【材工共】	植生基材吹付工	厚4cm	m2	本土	*1		機・労・材
TS271	植生工(機械幡種施工)【材工共】	植生基材吹付工	厚4cm	m2	隠岐	4,790		機・労・材
TS272	植生工(機械幡種施工)【材工共】	植生基材吹付工	厚5cm	m2	本土	*1		機・労・材
TS272	植生工(機械幡種施工)【材工共】	植生基材吹付工	厚5cm	m2	隠岐	5,400		機・労・材

コード	名称	規格1	規格2	単位	単価地区	単価	注釈	摘要
TS273	植生工(機械幡種施工)【材工共】	植生基材吹付工	厚6cm	m2	本土	*1		機・労・材
TS273	植生工(機械幡種施工)【材工共】	植生基材吹付工	厚6cm	m2	隠岐	6,190		機・労・材
TS274	植生工(機械幡種施工)【材工共】	植生基材吹付工	厚7cm	m2	本土	*1		機・労・材
TS274	植生工(機械幡種施工)【材工共】	植生基材吹付工	厚7cm	m2	隠岐	6,860		機・労・材
TS275	植生工(機械幡種施工)【材工共】	植生基材吹付工	厚8cm	m2	本土	*1		機・労・材
TS275	植生工(機械幡種施工)【材工共】	植生基材吹付工	厚8cm	m2	隠岐	7,680		機・労・材
TS276	植生工(機械幡種施工)【材工共】	植生基材吹付工	厚10cm	m2	本土	*1		機・労・材
TS276	植生工(機械幡種施工)【材工共】	植生基材吹付工	厚10cm	m2	隠岐	8,870		機・労・材
TS295	植生工(人力施工)【材工共】	植生マット工	肥料袋付	m2	本土	*1		労・材
TS295	植生工(人力施工)【材工共】	植生マット工	肥料袋付	m2	隠岐	1,940		労・材
TS292	植生工(人力施工)【材工共】	植生シート工	肥料袋無(標準品)	m2	本土	*1		労・材
TS292	植生工(人力施工)【材工共】	植生シート工	肥料袋無(標準品)	m2	隠岐	705		労・材
TS299	植生工(人力施工)【材工共】	植生シート工	肥料袋無(環境品)	m2	本土	*1		労・材
TS299	植生工(人力施工)【材工共】	植生シート工	肥料袋無(環境品)	m2	隠岐	995		労・材
TS845	植生工(人力施工)【材工共】	植生筋工	人工筋芝(種子帯)	m2	本土	*1		機・労・材
TS845	植生工(人力施工)【材工共】	植生筋工	人工筋芝(種子帯)	m2	隠岐	1,070		機・労・材
TS846	植生工(人力施工)【材工共】	筋芝工	野芝・高麗芝	m2	本土	*1		機・労・材
TS846	植生工(人力施工)【材工共】	筋芝工	野芝・高麗芝	m2	隠岐	1,460		機・労・材
TS847	植生工(人力施工)【材工共】	張芝工	野芝・高麗芝(全面張)	m2	本土	*1		労・材
TS847	植生工(人力施工)【材工共】	張芝工	野芝・高麗芝(全面張)	m2	隠岐	1,800		労・材
TS294	ネット張工【材工共】	繊維ネット工	肥料袋無	m2	本土	*1		労・材
TS294	ネット張工【材工共】	繊維ネット工	肥料袋無	m2	隠岐	690		労・材
TS297	ネット張工【材工共】	繊維ネット工	肥料袋付	m2	本土	*1		労・材
TS297	ネット張工【材工共】	繊維ネット工	肥料袋付	m2	隠岐	1,700		労・材

2 -1 -12 現場吹付法砕工

令和 元年6月1日適用 313

コード	名称	規格1	規格2	単位	単価地区	単価	注釈	摘要
TS928	モルタル・コンクリート吹付【材工共】	梁断面150×150		m	本土	*1		機・労・材
TS928	モルタル・コンクリート吹付【材工共】	梁断面150×150		m	隠岐	7,670		機・労・材
TS929	モルタル・コンクリート吹付【材工共】	梁断面200×200		m	本土	*1		機・労・材
TS929	モルタル・コンクリート吹付【材工共】	梁断面200×200		m	隠岐	9,780		機・労・材
TS930	モルタル・コンクリート吹付【材工共】	梁断面300×300		m	本土	*1		機・労・材
TS930	モルタル・コンクリート吹付【材工共】	梁断面300×300		m	隠岐	15,200		機・労・材
TS931	モルタル・コンクリート吹付【材工共】	梁断面400×400		m	本土	*1		機・労・材
TS931	モルタル・コンクリート吹付【材工共】	梁断面400×400		m	隠岐	24,600		機・労・材
TS932	モルタル・コンクリート吹付【材工共】	梁断面500×500		m	本土	*1		機・労・材
TS932	モルタル・コンクリート吹付【材工共】	梁断面500×500		m	隠岐	34,000		機・労・材
TS933	モルタル・コンクリート吹付【材工共】	梁断面600×600		m	本土	*1		機・労・材
TS933	モルタル・コンクリート吹付【材工共】	梁断面600×600		m	隠岐	45,500		機・労・材
TS934	ラス張工【材工共】	法面清掃及びびラス・アンカーピン設置		m2	本土	*1		機・労・材
TS934	ラス張工【材工共】	法面清掃及びびラス・アンカーピン設置		m2	隠岐	1,660		機・労・材
TS967	[加算額]水切りモルタル・コンクリート			m3	本土	*1		
TS967	[加算額]水切りモルタル・コンクリート			m3	隠岐	57,200		
TS968	[加算額]表面コテ仕上げ			m2	本土・隠岐	*1		
TSD00331	耐雪型・撤去【手間のみ】	土中建込	S(支柱間隔2m)	m	本土	*1		機・労
TSD00331	耐雪型・撤去【手間のみ】	土中建込	S(支柱間隔2m)	m	隠岐	2,550		機・労
TSD00333	耐雪型・撤去【手間のみ】	土中建込	A,B,C(支柱間隔2m)	m	本土	*1		機・労
TSD00333	耐雪型・撤去【手間のみ】	土中建込	A,B,C(支柱間隔2m)	m	隠岐	2,020		機・労
TSD00335	耐雪型・撤去【手間のみ】	土中建込	A,B,C(支柱間隔3m)	m	本土	*1		機・労
TSD00335	耐雪型・撤去【手間のみ】	土中建込	A,B,C(支柱間隔3m)	m	隠岐	1,570		機・労
TSD00337	耐雪型・撤去【手間のみ】	土中建込	A,B(支柱間隔4m)	m	本土	*1		機・労
TSD00337	耐雪型・撤去【手間のみ】	土中建込	A,B(支柱間隔4m)	m	隠岐	1,180		機・労
TSD00339	耐雪型・撤去【手間のみ】	コンクリート建込	S(支柱間隔1m)	m	本土	*1		機・労
TSD00339	耐雪型・撤去【手間のみ】	コンクリート建込	S(支柱間隔1m)	m	隠岐	2,090		機・労
TSD00341	耐雪型・撤去【手間のみ】	コンクリート建込	A,B,C(支柱間隔2m)	m	本土	*1		機・労
TSD00341	耐雪型・撤去【手間のみ】	コンクリート建込	A,B,C(支柱間隔2m)	m	隠岐	1,180		機・労

2 -1 -13 鉄筋挿入工

令和 元年6月1日適用 314

コード	名称	規格1	規格2	単位	単価地区	単価	注釈	摘要
TSD00009	鉄筋挿入工	現場条件1【手間のみ】	削孔時足場:なし	m	本土・隠岐	*1		機・労
TSD00011	鉄筋挿入工	現場条件2【手間のみ】	削孔時足場:単管足場・土足場	m	本土・隠岐	*1		機・労
TSD00013	鉄筋挿入工	現場条件3【手間のみ】	削孔時足場:ロープ足場	m	本土・隠岐	*1		機・労
TSD00015	鉄筋挿入工	削孔機械の上下移動費【手間のみ】	現場条件2	回	本土・隠岐	*1		労
TSD00017	鉄筋挿入工	仮設足場の設置・撤去費【材工共】	現場条件2	空m3	本土	*1		労・材
TSD00017	鉄筋挿入工	仮設足場の設置・撤去費【材工共】	現場条件2	空m3	隠岐	3,850		労・材

コード	名称	規格1	規格2	単位	単価地区	単価	注釈	摘要
TS300	植樹工【手間のみ】	低木	樹高60cm未満	本	本土・隠岐	*1		機・労
TS301	植樹工【手間のみ】	中木	樹高60cm以上100cm未満	本	本土・隠岐	*1		機・労
TS302	植樹工【手間のみ】	中木	樹高100cm以上200cm未満	本	本土・隠岐	*1		機・労
TS303	植樹工【手間のみ】	中木	樹高200cm以上300cm未満	本	本土・隠岐	*1		機・労
TS304	植樹工【手間のみ】	高木	幹周20cm未満	本	本土・隠岐	*1		機・労
TS305	植樹工【手間のみ】	高木	幹周20cm以上40cm未満	本	本土・隠岐	*1		機・労
TS306	植樹工【手間のみ】	高木	幹周40cm以上60cm未満	本	本土・隠岐	*1		機・労
TS307	植樹工【手間のみ】	高木	幹周60cm以上90cm未満	本	本土・隠岐	*1		機・労
TS325	地被類植付【手間のみ】	各種		鉢	本土・隠岐	*1		機・労
TS310	支柱設置【材工共】	中木(二脚鳥居添木付)	樹高250cm以上	本	本土	*1		労・材
TS310	支柱設置【材工共】	中木(二脚鳥居添木付)	樹高250cm以上	本	隠岐	5,450		労・材
TS311	支柱設置【材工共】	中木(八ツ掛(竹))	樹高100cm以上	本	本土	*1		労・材
TS311	支柱設置【材工共】	中木(八ツ掛(竹))	樹高100cm以上	本	隠岐	2,230		労・材
TS312	支柱設置【材工共】	中木(布掛(竹))	樹高100cm以上	m	本土	*1		労・材
TS312	支柱設置【材工共】	中木(布掛(竹))	樹高100cm以上	m	隠岐	1,210		労・材
TS313	支柱設置【材工共】	中木(添柱形(1本形・竹))	樹高100cm以上	本	本土	*1		労・材
TS313	支柱設置【材工共】	中木(添柱形(1本形・竹))	樹高100cm以上	本	隠岐	874		労・材
TS314	支柱設置【材工共】	中木(生垣形)	樹高100cm以上	m	本土	*1		労・材
TS314	支柱設置【材工共】	中木(生垣形)	樹高100cm以上	m	隠岐	1,380		労・材
TS315	支柱設置【材工共】	高木(二脚鳥居添木付)	幹周30cm未満	本	本土	*1		労・材
TS315	支柱設置【材工共】	高木(二脚鳥居添木付)	幹周30cm未満	本	隠岐	5,480		労・材
TS316	支柱設置【材工共】	高木(二脚鳥居添木無)	幹周30cm以上40cm未満	本	本土	*1		労・材
TS316	支柱設置【材工共】	高木(二脚鳥居添木無)	幹周30cm以上40cm未満	本	隠岐	3,190		労・材
TS317	支柱設置【材工共】	高木(三脚鳥居)	幹周30cm以上60cm未満	本	本土	*1		労・材
TS317	支柱設置【材工共】	高木(三脚鳥居)	幹周30cm以上60cm未満	本	隠岐	4,480		労・材
TS318	支柱設置【材工共】	高木(十字鳥居)	幹周30cm以上	本	本土	*1		労・材
TS318	支柱設置【材工共】	高木(十字鳥居)	幹周30cm以上	本	隠岐	8,390		労・材
TS319	支柱設置【材工共】	高木(二脚鳥居組合せ)	幹周50cm以上	本	本土	*1		労・材
TS319	支柱設置【材工共】	高木(二脚鳥居組合せ)	幹周50cm以上	本	隠岐	8,810		労・材
TS320	支柱設置【材工共】	高木(八ツ掛)	幹周40cm未満	本	本土	*1		労・材
TS320	支柱設置【材工共】	高木(八ツ掛)	幹周40cm未満	本	隠岐	12,800		労・材
TS321	支柱設置【材工共】	高木(八ツ掛)	幹周40cm以上	本	本土	*1		労・材

コード	名称	規格1	規格2	単位	単価地区	単価	注釈	摘要
TS321	支柱設置【材工共】	高木(八ツ掛)	幹周40cm以上	本	隠岐	14,900		労・材
TS322	支柱撤去【手間のみ】	中木(二脚鳥居添木付・八ツ掛(竹))	添柱形(1本杉・竹)	本	本土・隠岐	*1		機・労
TS324	支柱撤去【手間のみ】	中木(布掛(竹)・生垣形)		m	本土・隠岐	*1		機・労
TS323	支柱撤去【手間のみ】	高木(各種)		本	本土・隠岐	*1		機・労
TS330	植樹管理(せん定)【手間のみ】	高木せん定(夏期せん定)	幹周60cm未満	本	本土・隠岐	*1		機・労
TS331	植樹管理(せん定)【手間のみ】	高木せん定(夏期せん定)	幹周60cm以上120cm未満	本	本土・隠岐	*1		機・労
TS332	植樹管理(せん定)【手間のみ】	高木せん定(冬期せん定)	幹周60cm未満	本	本土・隠岐	*1		機・労
TS333	植樹管理(せん定)【手間のみ】	高木せん定(冬期せん定)	幹周60cm以上120cm未満	本	本土・隠岐	*1		機・労
TS338	植樹管理(せん定)【手間のみ】	低中木せん定(球形)	樹高100cm未満	本	本土・隠岐	*1		機・労
TS339	植樹管理(せん定)【手間のみ】	低中木せん定(球形)	樹高100cm以上200cm未満	本	本土・隠岐	*1		機・労
TS340	植樹管理(せん定)【手間のみ】	低中木せん定(球形)	樹高200cm以上300cm未満	本	本土・隠岐	*1		機・労
TS341	植樹管理(せん定)【手間のみ】	低中木せん定(円筒形)	樹高100cm未満	本	本土・隠岐	*1		機・労
TS342	植樹管理(せん定)【手間のみ】	低中木せん定(円筒形)	樹高100cm以上200cm未満	本	本土・隠岐	*1		機・労
TS343	植樹管理(せん定)【手間のみ】	低中木せん定(円筒形)	樹高200cm以上300cm未満	本	本土・隠岐	*1		機・労
TS345	植樹管理(せん定)【手間のみ】	寄植せん定(低木)	樹高60cm未満	m2	本土・隠岐	*1		機・労
TS347	植樹管理(せん定)【手間のみ】	寄植せん定(中木)	樹高60cm以上300cm未満	m2	本土・隠岐	*1		機・労
TS800	植樹管理(施肥)【手間のみ】	高木	幹周60cm未満	本	本土・隠岐	*1		労
TS801	植樹管理(施肥)【手間のみ】	高木	幹周60cm以上120cm未満	本	本土・隠岐	*1		労
TS802	植樹管理(施肥)【手間のみ】	中木	樹高200cm以上300cm未満	本	本土・隠岐	*1		労
TS803	植樹管理(施肥)【手間のみ】	中木・低木	樹高200cm未満	本	本土・隠岐	*1		労
TS804	植樹管理(施肥)【手間のみ】	寄植(低中木)		m2	本土・隠岐	*1		労
TS805	植樹管理(施肥)【手間のみ】	芝		m2	本土・隠岐	*1		労
TS806	植樹管理(除草)【手間のみ】	抜根除草(植込み地)		m2	本土・隠岐	*1		機・労
TS807	植樹管理(除草)【手間のみ】	抜根除草(芝生地)		m2	本土・隠岐	*1		機・労
TS808	植樹管理(芝刈)【手間のみ】	芝刈		m2	本土・隠岐	*1		機・労
TS809	植樹管理(灌水)【手間のみ】	トラック使用		m2	本土・隠岐	*1		機・労
TS811	植樹管理(防除)【手間のみ】	低木	樹高60cm未満	本	本土・隠岐	*1		機・労
TS812	植樹管理(防除)【手間のみ】	中木	樹高60cm以上100cm未満	本	本土・隠岐	*1		機・労
TS813	植樹管理(防除)【手間のみ】	中木	樹高100cm以上200cm未満	本	本土・隠岐	*1		機・労
TS814	植樹管理(防除)【手間のみ】	中木	樹高200cm以上300cm未満	本	本土・隠岐	*1		機・労
TS815	植樹管理(防除)【手間のみ】	高木	幹周60cm未満	本	本土・隠岐	*1		機・労
TS816	植樹管理(防除)【手間のみ】	高木	幹周60cm以上120cm未満	本	本土・隠岐	*1		機・労

2 -1 -14 道路植栽工

令和 元年6月1日適用 317

コード	名称	規格1	規格2	単位	単価地区	単価	注釈	摘要
TS817	植樹管理(防除)【手間のみ】	寄植(低木)		m2	本土・隠岐	*1		機・労
TS818	植樹管理(防除)【手間のみ】	寄植(中木)		m2	本土・隠岐	*1		機・労
TS819	植樹管理(防除)【手間のみ】	芝		m2	本土・隠岐	*1		機・労
TS820	移植工(掘取工)【手間のみ】	低木	樹高60cm未満	本	本土	*1		機・労
TS820	移植工(掘取工)【手間のみ】	低木	樹高60cm未満	本	隠岐	295		機・労
TS821	移植工(掘取工)【手間のみ】	中木	樹高60cm以上100cm未満	本	本土	*1		機・労・材
TS821	移植工(掘取工)【手間のみ】	中木	樹高60cm以上100cm未満	本	隠岐	575		機・労・材
TS822	移植工(掘取工)【手間のみ】	中木	樹高100cm以上200cm未満	本	本土	*1		機・労・材
TS822	移植工(掘取工)【手間のみ】	中木	樹高100cm以上200cm未満	本	隠岐	1,560		機・労・材
TS823	移植工(掘取工)【手間のみ】	中木	樹高200cm以上300cm未満	本	本土	*1		機・労・材
TS823	移植工(掘取工)【手間のみ】	中木	樹高200cm以上300cm未満	本	隠岐	2,980		機・労・材
TS824	移植工(掘取工)【手間のみ】	高木	幹周30cm未満	本	本土	*1		機・労・材
TS824	移植工(掘取工)【手間のみ】	高木	幹周30cm未満	本	隠岐	11,200		機・労・材
TS825	移植工(掘取工)【手間のみ】	高木	幹周30cm以上60cm未満	本	本土	*1		機・労・材
TS825	移植工(掘取工)【手間のみ】	高木	幹周30cm以上60cm未満	本	隠岐	22,800		機・労・材
TS826	移植工(掘取工)【手間のみ】	高木	幹周60cm以上90cm未満	本	本土	*1		機・労・材
TS826	移植工(掘取工)【手間のみ】	高木	幹周60cm以上90cm未満	本	隠岐	52,900		機・労・材
TS810	植樹管理(灌水)【手間のみ】	散水車使用(貸与車)		m2	本土	*1		機・労
TS810	植樹管理(灌水)【手間のみ】	散水車使用(貸与車)		m2	隠岐	16		機・労

コード	名称	規格1	規格2	単位	単価地区	単価	注釈	摘要
TS859	地被類植付工【手間のみ】	各種		鉢	本土・隠岐	*1		機・労
TS850	植樹工【手間のみ】	低木	樹高60cm未満	本	本土・隠岐	*1		機・労
TS851	植樹工【手間のみ】	中木	樹高60cm以上100cm未満	本	本土・隠岐	*1		機・労
TS852	植樹工【手間のみ】	中木	樹高100cm以上200cm未満	本	本土・隠岐	*1		機・労
TS853	植樹工【手間のみ】	中木	樹高200cm以上300cm未満	本	本土・隠岐	*1		機・労
TS854	支柱設置【材工共】	中木(二脚鳥居添木付)	樹高250cm以上	本	本土	*1		労・材
TS854	支柱設置【材工共】	中木(二脚鳥居添木付)	樹高250cm以上	本	隠岐	4,800		労・材
TS855	支柱設置【材工共】	中木(八ツ掛(竹))	樹高100cm以上	本	本土	*1		労・材
TS855	支柱設置【材工共】	中木(八ツ掛(竹))	樹高100cm以上	本	隠岐	2,030		労・材
TS856	支柱設置【材工共】	中木(添柱形(1本形・竹))	樹高100cm以上	本	本土	*1		労・材
TS856	支柱設置【材工共】	中木(添柱形(1本形・竹))	樹高100cm以上	本	隠岐	777		労・材
TS857	支柱設置【材工共】	中木(布掛(竹))	樹高100cm以上	m	本土	*1		労・材
TS857	支柱設置【材工共】	中木(布掛(竹))	樹高100cm以上	m	隠岐	1,080		労・材
TS858	支柱設置【材工共】	中木(生垣形)	樹高100cm以上	m	本土	*1		労・材
TS858	支柱設置【材工共】	中木(生垣形)	樹高100cm以上	m	隠岐	1,320		労・材

2 - 1 - 16 橋梁用伸縮継手装置設置工

令和 元年6月1日適用 319

コード	名称	規格1	規格2	単位	単価地区	単価	注釈	摘要
TS470	新設【手間のみ】	軽量型	1.8m当り50kg未満	m	本土	*1		機・労
TS470	新設【手間のみ】	軽量型	1.8m当り50kg未満	m	隠岐	33,700		機・労
TS473	新設【手間のみ】	普通型	1.8m当り50kg以上180kg以下	m	本土	*1		機・労
TS473	新設【手間のみ】	普通型	1.8m当り50kg以上180kg以下	m	隠岐	37,000		機・労
TS476	補修【手間のみ】	軽量型,1車線相当施工(3.6m標準)	1.8m当り50kg未満	m	本土	*1		機・労
TS476	補修【手間のみ】	軽量型,1車線相当施工(3.6m標準)	1.8m当り50kg未満	m	隠岐	116,000		機・労
TS477	補修【手間のみ】	軽量型,2車線相当施工(7.2m標準)	1.8m当り50kg未満	m	本土	*1		機・労
TS477	補修【手間のみ】	軽量型,2車線相当施工(7.2m標準)	1.8m当り50kg未満	m	隠岐	87,900		機・労
TS478	補修【手間のみ】	普通型,1車線相当施工(3.6m標準)	1.8m当り50kg以上180kg以下	m	本土	*1		機・労
TS478	補修【手間のみ】	普通型,1車線相当施工(3.6m標準)	1.8m当り50kg以上180kg以下	m	隠岐	123,000		機・労
TS479	補修【手間のみ】	普通型,2車線相当施工(7.2m標準)	1.8m当り50kg以上180kg以下	m	本土	*1		機・労
TS479	補修【手間のみ】	普通型,2車線相当施工(7.2m標準)	1.8m当り50kg以上180kg以下	m	隠岐	94,800		機・労

2 - 1 - 17 橋梁用埋設型伸縮継手装置設置工

令和 元年6月1日適用 320

コード	名称	規格1	規格2	単位	単価地区	単価	注釈	摘要
TS480	新設【手間のみ】	舗装厚内型	後付工法	m	本土・隠岐	*1		機・労
TS481	新設【手間のみ】	床版箱抜型	先付工法	m	本土・隠岐	*1		機・労
TS482	新設【手間のみ】	床版箱抜型	後付工法	m	本土・隠岐	*1		機・労
TS483	補修【手間のみ】	舗装厚内型,1車線相当施工(3.6m標準)		m	本土・隠岐	*1		機・労
TS484	補修【手間のみ】	舗装厚内型,2車線相当施工(7.2m標準)		m	本土・隠岐	*1		機・労
TS485	補修【手間のみ】	床版箱抜型,1車線相当施工(3.6m標準)		m	本土・隠岐	*1		機・労
TS486	補修【手間のみ】	床版箱抜型,2車線相当施工(7.2m標準)		m	本土・隠岐	*1		機・労
TS000001	[本体材料費加算額]舗装厚内型_本体材料費			m3	本土	*1		
TS000001	[本体材料費加算額]舗装厚内型_本体材料費			m3	隠岐	1,370,000		
TS000003	[本体材料費加算額]床版箱抜型_特殊合材費			m3	本土	*1		
TS000003	[本体材料費加算額]床版箱抜型_特殊合材費			m3	隠岐	764,000		
TS000005	[本体材料費加算額]床版箱抜型_伸縮金物費			m	本土	*1		
TS000005	[本体材料費加算額]床版箱抜型_伸縮金物費			m	隠岐	31,400		

2 -1 -18 橋面防水工

令和 元年6月1日適用 321

コード	名称	規格1	規格2	単位	単価地区	単価	注釈	摘要
TS080	シート系防水【材工共】	アスファルト系	新設	m2	本土	*1		機・労・材
TS080	シート系防水【材工共】	アスファルト系	新設	m2	隠岐	2,010		機・労・材
TS082	塗膜系防水【材工共】	アスファルト系・合成ゴム系	新設	m2	本土	*1		機・労・材
TS082	塗膜系防水【材工共】	アスファルト系・合成ゴム系	新設	m2	隠岐	1,540		機・労・材
TS081	シート系防水【材工共】	アスファルト系	補修	m2	本土	*1		機・労・材
TS081	シート系防水【材工共】	アスファルト系	補修	m2	隠岐	2,360		機・労・材
TS083	塗膜系防水【材工共】	アスファルト系・合成ゴム系	補修	m2	本土	*1		機・労・材
TS083	塗膜系防水【材工共】	アスファルト系・合成ゴム系	補修	m2	隠岐	1,950		機・労・材
TSD00271	塗膜系防水【材工共】	アスファルト系	新設	m2	本土	*1		機・労・材
TSD00271	塗膜系防水【材工共】	アスファルト系	新設	m2	隠岐	1,540		機・労・材
TSD00273	塗膜系防水【材工共】	アスファルト系	補修	m2	本土	*1		機・労・材
TSD00273	塗膜系防水【材工共】	アスファルト系	補修	m2	隠岐	1,950		機・労・材

コード	名称	規格1	規格2	単位	単価地区	単価	注釈	摘要
TS550	樹脂モルタル舗装工【材工共】	舗装厚6mm以下		m2	本土	*1		機・労・材
TS550	樹脂モルタル舗装工【材工共】	舗装厚6mm以下		m2	隠岐	5,490		機・労・材
TS551	樹脂モルタル舗装工【材工共】	舗装厚6mm超え8mm以下		m2	本土	*1		機・労・材
TS551	樹脂モルタル舗装工【材工共】	舗装厚6mm超え8mm以下		m2	隠岐	7,360		機・労・材
TS552	樹脂モルタル舗装工【材工共】	舗装厚8mm超え10mm以下		m2	本土	*1		機・労・材
TS552	樹脂モルタル舗装工【材工共】	舗装厚8mm超え10mm以下		m2	隠岐	8,770		機・労・材
TS553	景観透水性舗装工【材工共】	舗装厚10mm以下		m2	本土	*1		機・労・材
TS553	景観透水性舗装工【材工共】	舗装厚10mm以下		m2	隠岐	7,050		機・労・材
TS554	景観透水性舗装工【材工共】	舗装厚10mm超え15mm以下		m2	本土	*1		機・労・材
TS554	景観透水性舗装工【材工共】	舗装厚10mm超え15mm以下		m2	隠岐	9,120		機・労・材
TSD00129	樹脂系すべり止め舗装工【材工共】	車道	RPN-101	m2	本土	*1		機・労・材
TSD00129	樹脂系すべり止め舗装工【材工共】	車道	RPN-101	m2	隠岐	4,800		機・労・材
TSD00131	樹脂系すべり止め舗装工【材工共】	車道	RPN-102	m2	本土	*1		機・労・材
TSD00131	樹脂系すべり止め舗装工【材工共】	車道	RPN-102	m2	隠岐	5,960		機・労・材
TSD00133	樹脂系すべり止め舗装工【材工共】	車道	RPN-103	m2	本土	*1		機・労・材
TSD00133	樹脂系すべり止め舗装工【材工共】	車道	RPN-103	m2	隠岐	5,300		機・労・材
TSD00135	樹脂系すべり止め舗装工【材工共】	車道	RPN-104	m2	本土	*1		機・労・材
TSD00135	樹脂系すべり止め舗装工【材工共】	車道	RPN-104	m2	隠岐	6,510		機・労・材
TSD00137	樹脂系すべり止め舗装工【材工共】	車道	RPN-201	m2	本土	*1		機・労・材
TSD00137	樹脂系すべり止め舗装工【材工共】	車道	RPN-201	m2	隠岐	8,100		機・労・材
TSD00139	樹脂系すべり止め舗装工【材工共】	車道	RPN-202	m2	本土	*1		機・労・材
TSD00139	樹脂系すべり止め舗装工【材工共】	車道	RPN-202	m2	隠岐	9,310		機・労・材
TSD00141	樹脂系すべり止め舗装工【材工共】	車道	RPN-203	m2	本土	*1		機・労・材
TSD00141	樹脂系すべり止め舗装工【材工共】	車道	RPN-203	m2	隠岐	9,000		機・労・材
TSD00143	樹脂系すべり止め舗装工【材工共】	車道	RPN-204	m2	本土	*1		機・労・材
TSD00143	樹脂系すべり止め舗装工【材工共】	車道	RPN-204	m2	隠岐	10,000		機・労・材
TSD00145	樹脂系すべり止め舗装工【材工共】	車道	RPN-301	m2	本土	*1		機・労・材
TSD00145	樹脂系すべり止め舗装工【材工共】	車道	RPN-301	m2	隠岐	5,450		機・労・材
TSD00147	樹脂系すべり止め舗装工【材工共】	車道	RPN-302	m2	本土	*1		機・労・材
TSD00147	樹脂系すべり止め舗装工【材工共】	車道	RPN-302	m2	隠岐	6,760		機・労・材
TSD00149	樹脂系すべり止め舗装工【材工共】	車道	RPN-303	m2	本土	*1		機・労・材
TSD00149	樹脂系すべり止め舗装工【材工共】	車道	RPN-303	m2	隠岐	6,300		機・労・材

2 -1 -19 薄層カラー舗装

令和 元年6月1日適用 323

コード	名称	規格1	規格2	単位	単価地区	単価	注釈	摘要
TSD00151	樹脂系すべり止め舗装工【材工共】	車道	RPN-304	m2	本土	*1		機・労・材
TSD00151	樹脂系すべり止め舗装工【材工共】	車道	RPN-304	m2	隠岐	7,520		機・労・材
TSD00153	樹脂系すべり止め舗装工【材工共】	ETCレーン	RPN-401	m2	本土	*1		機・労・材
TSD00153	樹脂系すべり止め舗装工【材工共】	ETCレーン	RPN-401	m2	隠岐	8,350		機・労・材
TSD00155	樹脂系すべり止め舗装工【材工共】	ETCレーン	RPN-402	m2	本土	*1		機・労・材
TSD00155	樹脂系すべり止め舗装工【材工共】	ETCレーン	RPN-402	m2	隠岐	9,770		機・労・材
TSD00157	樹脂系すべり止め舗装工【材工共】	歩道,自転車道	RPN-501	m2	本土	*1		機・労・材
TSD00157	樹脂系すべり止め舗装工【材工共】	歩道,自転車道	RPN-501	m2	隠岐	5,540		機・労・材
TSD00159	樹脂系すべり止め舗装工【材工共】	歩道,自転車道	RPN-502	m2	本土	*1		機・労・材
TSD00159	樹脂系すべり止め舗装工【材工共】	歩道,自転車道	RPN-502	m2	隠岐	6,710		機・労・材
TSD00161	樹脂系すべり止め舗装工【材工共】	車道	RPN-601	m2	本土	*1		機・労・材
TSD00161	樹脂系すべり止め舗装工【材工共】	車道	RPN-601	m2	隠岐	5,980		機・労・材
TSD00163	樹脂系すべり止め舗装工【材工共】	車道	RPN-602	m2	本土	*1		機・労・材
TSD00163	樹脂系すべり止め舗装工【材工共】	車道	RPN-602	m2	隠岐	6,730		機・労・材

2 -1 -20 グルーピング工

令和 元年6月1日適用 324

コード	名称	規格1	規格2	単位	単価地区	単価	注釈	摘要
TSD00001	縦方向グルーピング工【手間のみ】	幅9mm深6mm間隔60mm		m2	本土・隠岐	*1		機・労
TSD00003	縦方向グルーピング工【手間のみ】	幅9mm深4mm間隔60mm		m2	本土・隠岐	*1		機・労
TSD00005	横方向グルーピング工【手間のみ】	幅9mm深6mm間隔60mm		m2	本土・隠岐	*1		機・労
TSD00007	横方向グルーピング工【手間のみ】	幅36mm深10mm(路面排水用)		m	本土・隠岐	*1		機・労

2-1-21 コンクリート表面処理工(ウォータージェット工)

令和 元年6月1日適用 325

コード	名称	規格1	規格2	単位	単価地区	単価	注釈	摘要
TSD00123	コンクリート表面処理			m2	本土・隠岐	*1		機・労・材
TSD00275	コンクリート表面処理工【材工共】	コンクリート表面処理工		m2	本土・隠岐	*1		機・労・材

2 -1 -22 軟弱地盤処理工

令和 元年6月1日適用 326

コード	名称	規格1	規格2	単位	単価地区	単価	注釈	摘要
TS959	サンドドレーン工【手間のみ】	打設長10m未満		m	本土・隠岐	*1		機・労
TS960	サンドドレーン工【手間のみ】	打設長10m以上20m未満		m	本土・隠岐	*1		機・労
TS961	サンドドレーン工【手間のみ】	打設長20m以上35m未満		m	本土・隠岐	*1		機・労
TS963	サンドコンパクションパイル工【手間のみ】	打設長10m未満		m	本土・隠岐	*1		機・労
TS964	サンドコンパクションパイル工【手間のみ】	打設長10m以上20m未満		m	本土・隠岐	*1		機・労
TS965	サンドコンパクションパイル工【手間のみ】	打設長20m以上35m未満		m	本土・隠岐	*1		機・労

2 -1 -23 法面工(島根県独自)

令和 元年6月1日適用 327

コード	名称	規格1	規格2	単位	単価地区	単価	注釈	摘要
TSMN3701	木材チップ植生基材吹付工	吹付厚3cm 現地破砕チップ使用		m2	本土	3,630		機・労・材 但しチップ材料費は含まない
TSMN3701	木材チップ植生基材吹付工	吹付厚3cm 現地破砕チップ使用		m2	隠岐	-		機・労・材 但しチップ材料費は含まない
TSMN3703	木材チップ植生基材吹付工	吹付厚4cm 現地破砕チップ使用		m2	本土	3,910		機・労・材 但しチップ材料費は含まない
TSMN3703	木材チップ植生基材吹付工	吹付厚4cm 現地破砕チップ使用		m2	隠岐	-		機・労・材 但しチップ材料費は含まない
TSMN3705	木材チップ植生基材吹付工	吹付厚5cm 現地破砕チップ使用		m2	本土	4,170		機・労・材 但しチップ材料費は含まない
TSMN3705	木材チップ植生基材吹付工	吹付厚5cm 現地破砕チップ使用		m2	隠岐	-		機・労・材 但しチップ材料費は含まない
TSMN3707	木材チップ植生基材吹付工	吹付厚6cm 現地破砕チップ使用		m2	本土	4,790		機・労・材 但しチップ材料費は含まない
TSMN3707	木材チップ植生基材吹付工	吹付厚6cm 現地破砕チップ使用		m2	隠岐	-		機・労・材 但しチップ材料費は含まない
TSMN3709	木材チップ植生基材吹付工	吹付厚7cm 現地破砕チップ使用		m2	本土	5,070		機・労・材 但しチップ材料費は含まない
TSMN3709	木材チップ植生基材吹付工	吹付厚7cm 現地破砕チップ使用		m2	隠岐	-		機・労・材 但しチップ材料費は含まない
TSMN3711	木材チップ植生基材吹付工	吹付厚8cm 現地破砕チップ使用		m2	本土	5,350		機・労・材 但しチップ材料費は含まない
TSMN3711	木材チップ植生基材吹付工	吹付厚8cm 現地破砕チップ使用		m2	隠岐	-		機・労・材 但しチップ材料費は含まない
TSMN3713	木材チップ植生基材吹付工	吹付厚10cm 現地破砕チップ使用		m2	本土	6,550		機・労・材 但しチップ材料費は含まない
TSMN3713	木材チップ植生基材吹付工	吹付厚10cm 現地破砕チップ使用		m2	隠岐	-		機・労・材 但しチップ材料費は含まない
TSMN3715	木材チップ植生基材吹付工	吹付厚3cm 購入チップ使用		m2	本土	3,950		機・労・材
TSMN3715	木材チップ植生基材吹付工	吹付厚3cm 購入チップ使用		m2	隠岐	-		機・労・材
TSMN3717	木材チップ植生基材吹付工	吹付厚4cm 購入チップ使用		m2	本土	4,330		機・労・材
TSMN3717	木材チップ植生基材吹付工	吹付厚4cm 購入チップ使用		m2	隠岐	-		機・労・材
TSMN3719	木材チップ植生基材吹付工	吹付厚5cm 購入チップ使用		m2	本土	4,710		機・労・材
TSMN3719	木材チップ植生基材吹付工	吹付厚5cm 購入チップ使用		m2	隠岐	-		機・労・材
TSMN3721	木材チップ植生基材吹付工	吹付厚6cm 購入チップ使用		m2	本土	5,440		機・労・材
TSMN3721	木材チップ植生基材吹付工	吹付厚6cm 購入チップ使用		m2	隠岐	-		機・労・材
TSMN3723	木材チップ植生基材吹付工	吹付厚7cm 購入チップ使用		m2	本土	5,820		機・労・材
TSMN3723	木材チップ植生基材吹付工	吹付厚7cm 購入チップ使用		m2	隠岐	-		機・労・材
TSMN3725	木材チップ植生基材吹付工	吹付厚8cm 購入チップ使用		m2	本土	6,200		機・労・材
TSMN3725	木材チップ植生基材吹付工	吹付厚8cm 購入チップ使用		m2	隠岐	-		機・労・材
TSMN3727	木材チップ植生基材吹付工	吹付厚10cm 購入チップ使用		m2	本土	7,610		機・労・材
TSMN3727	木材チップ植生基材吹付工	吹付厚10cm 購入チップ使用		m2	隠岐	-		機・労・材
TSMN3729	木材チップ現地破砕工	チップ38mm以下		m3	本土	7,560		機・労 チップの積込・運搬を含む
TSMN3729	木材チップ現地破砕工	チップ38mm以下		m3	隠岐	-		機・労 チップの積込・運搬を含む
TSMN3731	木材チップ現地破砕工	チップ38mm以下		m3	本土	6,950		機・労 チップの積込・運搬を含まない
TSMN3731	木材チップ現地破砕工	チップ38mm以下		m3	隠岐	-		機・労 チップの積込・運搬を含まない

2 -2 -1 底面工

令和 元年6月1日適用 328

コード	名称	規格1	規格2	単位	単価地区	単価	注釈	摘要
TL001	底面工【材工共】			m2	本土	*1		労・材
TL001	底面工【材工共】			m2	隠岐	489		労・材

2 -2 -2 マット工

令和 元年6月1日適用 329

コード	名称	規格1	規格2	単位	単価地区	単価	注釈	摘要
TL300	Asマット(工場製作)設置【材工共】	クレーン抜き		m2	本土	*1		労・材
TL300	Asマット(工場製作)設置【材工共】	クレーン抜き		m2	隠岐	19,100		労・材
TL380	ゴム系マット(再生)設置			m2	本土	*1		労・材
TL380	ゴム系マット(再生)設置			m2	隠岐	11,400		労・材

2 -2 -3 ケーソン海上打継支保工

令和 元年6月1日適用 330

コード	名称	規格1	規格2	単位	単価地区	単価	注釈	摘要
TL218	上部工【材工共】	重力式	クレーン抜き	m	本土	*1		労・材
TL218	上部工【材工共】	重力式	クレーン抜き	m	隠岐	5,390		労・材
TL219	上部工【材工共】	鋼矢板式	クレーン抜き	m	本土	*1		労・材
TL219	上部工【材工共】	鋼矢板式	クレーン抜き	m	隠岐	17,300		労・材
TL217	ケーソン製作【材工共】	海上打継用支保工	クレーン抜き	m	本土	*1		労・材
TL217	ケーソン製作【材工共】	海上打継用支保工	クレーン抜き	m	隠岐	5,580		労・材

2 -2 -4 足場工

令和 元年6月1日適用 331

コード	名称	規格1	規格2	単位	単価地区	単価	注釈	摘要
TL035	上部工【材工共】	重力式,クレーン抜き	枠組足場(手摺先行型)	m2	本土	*1		労・材
TL035	上部工【材工共】	重力式,クレーン抜き	枠組足場(手摺先行型)	m2	隠岐	2,440		労・材
TL033	上部工【材工共】	鋼矢板式,クレーン抜き	枠組足場(手摺先行型)	m2	本土	*1		労・材
TL033	上部工【材工共】	鋼矢板式,クレーン抜き	枠組足場(手摺先行型)	m2	隠岐	2,440		労・材
TL030	ケーソン製作【材工共】	クレーン抜き	枠組足場(手摺先行型)	m2	本土	*1		労・材
TL030	ケーソン製作【材工共】	クレーン抜き	枠組足場(手摺先行型)	m2	隠岐	1,890		労・材
TL031	方塊製作【材工共】	クレーン抜き	枠組足場(手摺先行型)	m2	本土	*1		労・材
TL031	方塊製作【材工共】	クレーン抜き	枠組足場(手摺先行型)	m2	隠岐	1,590		労・材
TL034	セルラー,L型ブロック製作【材工共】	クレーン抜き	枠組足場(手摺先行型)	m2	本土	*1		労・材
TL034	セルラー,L型ブロック製作【材工共】	クレーン抜き	枠組足場(手摺先行型)	m2	隠岐	1,990		労・材
TL044	ケーソン製作【材工共】	クレーン抜き	内足場	m2	本土	*1		労・材
TL044	ケーソン製作【材工共】	クレーン抜き	内足場	m2	隠岐	1,430		労・材
TL064	セルラー,L型ブロック製作【材工共】	クレーン抜き	内足場	m2	本土	*1		労・材
TL064	セルラー,L型ブロック製作【材工共】	クレーン抜き	内足場	m2	隠岐	1,440		労・材

2 -2 -5 鉄筋工

令和 元年6月1日適用 332

コード	名称	規格1	規格2	単位	単価地区	単価	注釈	摘要
TL074	ケーソン製作【手間のみ】	クレーン抜き		t	本土	*1		労
TL074	ケーソン製作【手間のみ】	クレーン抜き		t	隠岐	59,000		労
TL094	セルラー,L型ブロック製作【手間のみ】	クレーン抜き		t	本土	*1		労
TL094	セルラー,L型ブロック製作【手間のみ】	クレーン抜き		t	隠岐	59,500		労
TL095	上部工【手間のみ】	クレーン抜き		t	本土	*1		労
TL095	上部工【手間のみ】	クレーン抜き		t	隠岐	62,500		労

2 -2 -6 吊鉄筋工(吊鉄筋・吊バー)

令和 元年6月1日適用 333

コード	名称	規格1	規格2	単位	単価地区	単価	注釈	摘要
TL305	吊鉄筋・吊バー【手間のみ】	鉄筋径38mm未満	クレーン抜き	t	本土	*1		労
TL305	吊鉄筋・吊バー【手間のみ】	鉄筋径38mm未満	クレーン抜き	t	隠岐	69,500		労
TL306	吊鉄筋工吊鉄筋・吊バークレーン抜き	鉄筋径38mm以上50mm未満	クレーン抜き	t	本土	*1		労
TL306	吊鉄筋工吊鉄筋・吊バークレーン抜き	鉄筋径38mm以上50mm未満	クレーン抜き	t	隠岐	62,000		労
TL307	吊鉄筋工吊鉄筋・吊バークレーン抜き	鉄筋径50mm以上80mm未満	クレーン抜き	t	本土	*1		労
TL307	吊鉄筋工吊鉄筋・吊バークレーン抜き	鉄筋径50mm以上80mm未満	クレーン抜き	t	隠岐	54,000		労

2 -2 -7 型枠工

令和 元年6月1日適用 334

コード	名称	規格1	規格2	単位	単価地区	単価	注釈	摘要
TL104	ケーソン製作【材工共】		クレーン抜き	m2	本土	*1		労・材
TL104	ケーソン製作【材工共】		クレーン抜き	m2	隠岐	4,580		労・材
TL124	セルラー,L型ブロック製作【材工共】		クレーン抜き	m2	本土	*1		労・材
TL124	セルラー,L型ブロック製作【材工共】		クレーン抜き	m2	隠岐	4,880		労・材
TL125	上部工【材工共】	重力式,クレーン抜き	鋼製型枠	m2	本土	*1		労・材
TL125	上部工【材工共】	重力式,クレーン抜き	鋼製型枠	m2	隠岐	7,530		労・材
TL126	上部工【材工共】	重力式,クレーン抜き	木製型枠	m2	本土	*1		労・材
TL126	上部工【材工共】	重力式,クレーン抜き	木製型枠	m2	隠岐	8,240		労・材
TL121	方塊,蓋BL,根固BL,基礎BL製作【材工共】		クレーン抜き	m2	本土	*1		労・材
TL121	方塊,蓋BL,根固BL,基礎BL製作【材工共】		クレーン抜き	m2	隠岐	3,480		労・材

2 - 2 - 8 コンクリート打設工

令和 元年6月1日適用 335

コード	名称	規格1	規格2	単位	単価地区	単価	注釈	摘要
TL130	ケーソン製作【手間のみ】	コンクリート運搬含む	ポンプ車	m3	本土	*1		機・労
TL130	ケーソン製作【手間のみ】	コンクリート運搬含む	ポンプ車	m3	隠岐	3,200		機・労
TL131	方塊,蓋BL,根固BL,基礎BL製作【手間のみ】	コンクリート運搬含む	ポンプ車	m3	本土	*1		機・労
TL131	方塊,蓋BL,根固BL,基礎BL製作【手間のみ】	コンクリート運搬含む	ポンプ車	m3	隠岐	3,800		機・労
TL133	方塊,蓋BL,根固BL,基礎BL製作【手間のみ】	コンクリート運搬別途	クレーン抜き	m3	本土	*1		労
TL133	方塊,蓋BL,根固BL,基礎BL製作【手間のみ】	コンクリート運搬別途	クレーン抜き	m3	隠岐	2,500		労
TL134	方塊,蓋BL,根固BL,基礎BL製作【手間のみ】	コンクリート運搬別途	ミキサー車から直接投入	m3	本土	*1		労
TL134	方塊,蓋BL,根固BL,基礎BL製作【手間のみ】	コンクリート運搬別途	ミキサー車から直接投入	m3	隠岐	2,500		労
TL135	セルラー,L型ブロック製作【手間のみ】	コンクリート運搬含む	ポンプ車	m3	本土	*1		機・労
TL135	セルラー,L型ブロック製作【手間のみ】	コンクリート運搬含む	ポンプ車	m3	隠岐	4,100		機・労
TL138	セルラー,L型ブロック製作【手間のみ】	コンクリート運搬別途	クレーン抜き	m3	本土	*1		労
TL138	セルラー,L型ブロック製作【手間のみ】	コンクリート運搬別途	クレーン抜き	m3	隠岐	3,100		労
TL139	セルラー,L型ブロック製作【手間のみ】	コンクリート運搬別途	ミキサー車から直接投入	m3	本土	*1		労
TL139	セルラー,L型ブロック製作【手間のみ】	コンクリート運搬別途	ミキサー車から直接投入	m3	隠岐	3,100		労
TL140	上部工(陸上施工)【手間のみ】	コンクリート運搬含む	ポンプ車	m3	本土	*1		機・労
TL140	上部工(陸上施工)【手間のみ】	コンクリート運搬含む	ポンプ車	m3	隠岐	3,300		機・労
TL142	上部工(陸上施工)【手間のみ】	コンクリート運搬別途	クレーン抜き	m3	本土	*1		労
TL142	上部工(陸上施工)【手間のみ】	コンクリート運搬別途	クレーン抜き	m3	隠岐	2,100		労
TL143	上部工(陸上施工)【手間のみ】	コンクリート運搬別途	ミキサー車から直接投入	m3	本土	*1		労
TL143	上部工(陸上施工)【手間のみ】	コンクリート運搬別途	ミキサー車から直接投入	m3	隠岐	2,100		労
TL144	上部工(海上施工)【手間のみ】	コンクリート運搬・作業船別途	台船バケット・自積バケット	m3	本土	*1		労
TL144	上部工(海上施工)【手間のみ】	コンクリート運搬・作業船別途	台船バケット・自積バケット	m3	隠岐	3,000		労
TL145	上部工(海上施工)【手間のみ】	コンクリート運搬・作業船別途	コンクリートミキサー船	m3	本土	*1		労
TL145	上部工(海上施工)【手間のみ】	コンクリート運搬・作業船別途	コンクリートミキサー船	m3	隠岐	2,100		労

2 -2 -9 止水板工

令和 元年6月1日適用 336

コード	名称	規格1	規格2	単位	単価地区	単価	注釈	摘要
TL221	止水板取付【手間のみ】	陸上施工	クレーン抜き	個	本土	*1		労
TL221	止水板取付【手間のみ】	陸上施工	クレーン抜き	個	隠岐	1,250		労
TL222	止水板取付【手間のみ】	海上施工		個	本土	*1		労
TL222	止水板取付【手間のみ】	海上施工		個	隠岐	650		労
TL223	止水板取外【手間のみ】	海上施工		個	本土	*1		労
TL223	止水板取外【手間のみ】	海上施工		個	隠岐	500		労

2 -2 -10 上蓋工

令和 元年6月1日適用 337

コード	名称	規格1	規格2	単位	単価地区	単価	注釈	摘要
TL224	上蓋使用料			m2	本土	*1		ケーソン1函・m2あたり使用料
TL224	上蓋使用料			m2	隠岐	600		ケーソン1函・m2あたり使用料
TL227	上蓋取付・取外【手間のみ】			函	本土	*1		労
TL227	上蓋取付・取外【手間のみ】			函	隠岐	84,000		労

2 - 2 - 11 係船柱取付工

令和 元年6月1日適用 338

コード	名称	規格1	規格2	単位	単価地区	単価	注釈	摘要
TL147	係船柱取付【手間のみ】	けん引力100kN未満(10t未満)	陸上施工,クレーン抜き	基	本土	*1		労
TL147	係船柱取付【手間のみ】	けん引力100kN未満(10t未満)	陸上施工,クレーン抜き	基	隠岐	27,700		労
TL148	係船柱取付【手間のみ】	けん引力100kN未満(10t未満)	海上施工	基	本土	*1		労
TL148	係船柱取付【手間のみ】	けん引力100kN未満(10t未満)	海上施工	基	隠岐	27,700		労
TL150	係船柱取付【手間のみ】	けん引力100kN～150kN未満(10t～15t)	陸上施工,クレーン抜き	基	本土	*1		労
TL150	係船柱取付【手間のみ】	けん引力100kN～150kN未満(10t～15t)	陸上施工,クレーン抜き	基	隠岐	30,000		労
TL151	係船柱取付【手間のみ】	けん引力100kN～150kN未満(10t～15t)	海上施工	基	本土	*1		労
TL151	係船柱取付【手間のみ】	けん引力100kN～150kN未満(10t～15t)	海上施工	基	隠岐	30,000		労
TL153	係船柱取付【手間のみ】	けん引力150kN～1000kN未満(15t～100t)	陸上施工,クレーン抜き	基	本土	*1		労
TL153	係船柱取付【手間のみ】	けん引力150kN～1000kN未満(15t～100t)	陸上施工,クレーン抜き	基	隠岐	43,800		労
TL154	係船柱取付【手間のみ】	けん引力150kN～1000kN未満(15t～100t)	海上施工	基	本土	*1		労
TL154	係船柱取付【手間のみ】	けん引力150kN～1000kN未満(15t～100t)	海上施工	基	隠岐	43,800		労
TL156	係船柱取付【手間のみ】	けん引力1000kN以上(100t以上)	陸上施工,クレーン抜き	基	本土	*1		労
TL156	係船柱取付【手間のみ】	けん引力1000kN以上(100t以上)	陸上施工,クレーン抜き	基	隠岐	87,100		労
TL157	係船柱取付【手間のみ】	けん引力1000kN以上(100t以上)	海上施工	基	本土	*1		労
TL157	係船柱取付【手間のみ】	けん引力1000kN以上(100t以上)	海上施工	基	隠岐	87,100		労
TL158	架台現場製作【材工共】	けん引力100kN未満(10t未満)	陸上施工	基	本土	*1		労・材
TL158	架台現場製作【材工共】	けん引力100kN未満(10t未満)	陸上施工	基	隠岐	7,480		労・材
TL159	架台現場製作【材工共】	けん引力100kN未満(10t未満)	海上施工	基	本土	*1		労・材
TL159	架台現場製作【材工共】	けん引力100kN未満(10t未満)	海上施工	基	隠岐	7,480		労・材
TL160	架台現場製作【材工共】	けん引力100kN～150kN未満(10t～15t)	陸上施工	基	本土	*1		労・材
TL160	架台現場製作【材工共】	けん引力100kN～150kN未満(10t～15t)	陸上施工	基	隠岐	8,310		労・材
TL161	架台現場製作【材工共】	けん引力100kN～150kN未満(10t～15t)	海上施工	基	本土	*1		労・材
TL161	架台現場製作【材工共】	けん引力100kN～150kN未満(10t～15t)	海上施工	基	隠岐	8,310		労・材
TL162	架台現場製作【材工共】	けん引力150kN～700kN未満(15t～70t)	陸上施工	基	本土	*1		労・材
TL162	架台現場製作【材工共】	けん引力150kN～700kN未満(15t～70t)	陸上施工	基	隠岐	13,400		労・材
TL163	架台現場製作【材工共】	けん引力150kN～700kN未満(15t～70t)	海上施工	基	本土	*1		労・材
TL163	架台現場製作【材工共】	けん引力150kN～700kN未満(15t～70t)	海上施工	基	隠岐	13,400		労・材
TL164	架台現場製作【材工共】	けん引力700kN～1000kN未満(70t～100t)	陸上施工	基	本土	*1		労・材
TL164	架台現場製作【材工共】	けん引力700kN～1000kN未満(70t～100t)	陸上施工	基	隠岐	21,200		労・材
TL165	架台現場製作【材工共】	けん引力700kN～1000kN未満(70t～100t)	海上施工	基	本土	*1		労・材
TL165	架台現場製作【材工共】	けん引力700kN～1000kN未満(70t～100t)	海上施工	基	隠岐	21,200		労・材

コード	名称	規格1	規格2	単位	単価地区	単価	注釈	摘要
TL166	架台現場製作【材工共】	けん引力1000kN～1500kN未満(100t～150t)	陸上施工	基	本土	*1		労・材
TL166	架台現場製作【材工共】	けん引力1000kN～1500kN未満(100t～150t)	陸上施工	基	隠岐	28,400		労・材
TL167	架台現場製作【材工共】	けん引力1000kN～1500kN未満(100t～150t)	海上施工	基	本土	*1		労・材
TL167	架台現場製作【材工共】	けん引力1000kN～1500kN未満(100t～150t)	海上施工	基	隠岐	28,400		労・材
TL168	架台現場製作【材工共】	けん引力1500kN以上(150t以上)	陸上施工	基	本土	*1		労・材
TL168	架台現場製作【材工共】	けん引力1500kN以上(150t以上)	陸上施工	基	隠岐	32,100		労・材
TL169	架台現場製作【材工共】	けん引力1500kN以上(150t以上)	海上施工	基	本土	*1		労・材
TL169	架台現場製作【材工共】	けん引力1500kN以上(150t以上)	海上施工	基	隠岐	32,100		労・材
TL170	架台取付【手間のみ】	けん引力100kN未満(10t未満)	陸上施工	基	本土	*1		労
TL170	架台取付【手間のみ】	けん引力100kN未満(10t未満)	陸上施工	基	隠岐	4,600		労
TL171	架台取付【手間のみ】	けん引力100kN未満(10t未満)	海上施工	基	本土	*1		労
TL171	架台取付【手間のみ】	けん引力100kN未満(10t未満)	海上施工	基	隠岐	4,600		労
TL172	架台取付【手間のみ】	けん引力100kN～150kN未満(10t～15t)	陸上施工	基	本土	*1		労
TL172	架台取付【手間のみ】	けん引力100kN～150kN未満(10t～15t)	陸上施工	基	隠岐	4,700		労
TL173	架台取付【手間のみ】	けん引力100kN～150kN未満(10t～15t)	海上施工	基	本土	*1		労
TL173	架台取付【手間のみ】	けん引力100kN～150kN未満(10t～15t)	海上施工	基	隠岐	4,700		労
TL174	架台取付【手間のみ】	けん引力150kN～700kN未満(15t～70t)	陸上施工	基	本土	*1		労
TL174	架台取付【手間のみ】	けん引力150kN～700kN未満(15t～70t)	陸上施工	基	隠岐	7,100		労
TL175	架台取付【手間のみ】	けん引力150kN～700kN未満(15t～70t)	海上施工	基	本土	*1		労
TL175	架台取付【手間のみ】	けん引力150kN～700kN未満(15t～70t)	海上施工	基	隠岐	7,100		労
TL176	架台取付【手間のみ】	けん引力700kN～1000kN未満(70t～100t)	陸上施工	基	本土	*1		労
TL176	架台取付【手間のみ】	けん引力700kN～1000kN未満(70t～100t)	陸上施工	基	隠岐	9,500		労
TL177	架台取付【手間のみ】	けん引力700kN～1000kN未満(70t～100t)	海上施工	基	本土	*1		労
TL177	架台取付【手間のみ】	けん引力700kN～1000kN未満(70t～100t)	海上施工	基	隠岐	9,500		労
TL178	架台取付【手間のみ】	けん引力1000kN～1500kN未満(100t～150t)	陸上施工	基	本土	*1		労
TL178	架台取付【手間のみ】	けん引力1000kN～1500kN未満(100t～150t)	陸上施工	基	隠岐	14,100		労
TL179	架台取付【手間のみ】	けん引力1000kN～1500kN未満(100t～150t)	海上施工	基	本土	*1		労
TL179	架台取付【手間のみ】	けん引力1000kN～1500kN未満(100t～150t)	海上施工	基	隠岐	14,100		労
TL180	架台取付【手間のみ】	けん引力1500kN以上(150t以上)	陸上施工	基	本土	*1		労
TL180	架台取付【手間のみ】	けん引力1500kN以上(150t以上)	陸上施工	基	隠岐	19,100		労
TL181	架台取付【手間のみ】	けん引力1500kN以上(150t以上)	海上施工	基	本土	*1		労
TL181	架台取付【手間のみ】	けん引力1500kN以上(150t以上)	海上施工	基	隠岐	19,100		労

2 - 2 - 12 防舷材取付工

令和 元年6月1日適用 340

コード	名称	規格1	規格2	単位	単価地区	単価	注釈	摘要
TL191	防舷材取付【手間のみ】	H=250mm未満	陸上施工,クレーン抜き	基	本土	*1		労
TL191	防舷材取付【手間のみ】	H=250mm未満	陸上施工,クレーン抜き	基	隠岐	10,500		労
TL192	防舷材取付【手間のみ】	H=250mm未満	海上施工	基	本土	*1		労
TL192	防舷材取付【手間のみ】	H=250mm未満	海上施工	基	隠岐	11,600		労
TL194	防舷材取付 陸上施工	H=250~500mm未満 クレーン抜き		基	本土	*1		労
TL194	防舷材取付 陸上施工	H=250~500mm未満 クレーン抜き		基	隠岐	13,900		労
TL195	防舷材取付 海上施工	H=250~500mm未満		基	本土	*1		労
TL195	防舷材取付 海上施工	H=250~500mm未満		基	隠岐	17,100		労
TL197	防舷材取付【手間のみ】	H=250mm~500mm未満	陸上施工,クレーン抜き	基	本土	*1		労
TL197	防舷材取付【手間のみ】	H=250mm~500mm未満	陸上施工,クレーン抜き	基	隠岐	18,500		労
TL198	防舷材取付【手間のみ】	H=250mm~500mm未満	海上施工	基	本土	*1		労
TL198	防舷材取付【手間のみ】	H=250mm~500mm未満	海上施工	基	隠岐	20,700		労
TL200	防舷材取付【手間のみ】	H=800mm以上	陸上施工,クレーン抜き	基	本土	*1		労
TL200	防舷材取付【手間のみ】	H=800mm以上	陸上施工,クレーン抜き	基	隠岐	22,300		労
TL201	防舷材取付【手間のみ】	H=800mm以上	海上施工	基	本土	*1		労
TL201	防舷材取付【手間のみ】	H=800mm以上	海上施工	基	隠岐	24,800		労
TL182	埋込栓取付(先付)【手間のみ】	H=250mm未満	陸上施工	基	本土	*1		労
TL182	埋込栓取付(先付)【手間のみ】	H=250mm未満	陸上施工	基	隠岐	8,600		労
TL183	埋込栓取付(先付)【手間のみ】	H=250mm未満	海上施工	基	本土	*1		労
TL183	埋込栓取付(先付)【手間のみ】	H=250mm未満	海上施工	基	隠岐	9,900		労
TL184	埋込栓取付 陸上施工	H=250~500mm未満		基	本土	*1		労
TL184	埋込栓取付 陸上施工	H=250~500mm未満		基	隠岐	12,500		労
TL185	埋込栓取付 海上施工	H=250~500mm未満		基	本土	*1		労
TL185	埋込栓取付 海上施工	H=250~500mm未満		基	隠岐	14,900		労
TL186	埋込栓取付(先付)【手間のみ】	H=250mm~500mm未満	陸上施工	基	本土	*1		労
TL186	埋込栓取付(先付)【手間のみ】	H=250mm~500mm未満	陸上施工	基	隠岐	15,900		労
TL187	埋込栓取付(先付)【手間のみ】	H=250mm~500mm未満	海上施工	基	本土	*1		労
TL187	埋込栓取付(先付)【手間のみ】	H=250mm~500mm未満	海上施工	基	隠岐	18,000		労
TL188	埋込栓取付(先付)【手間のみ】	H=800mm以上	陸上施工	基	本土	*1		労
TL188	埋込栓取付(先付)【手間のみ】	H=800mm以上	陸上施工	基	隠岐	18,400		労
TL189	埋込栓取付(先付)【手間のみ】	H=800mm以上	海上施工	基	本土	*1		労
TL189	埋込栓取付(先付)【手間のみ】	H=800mm以上	海上施工	基	隠岐	21,200		労

2 - 2 - 12 防舷材取付工

令和 元年6月1日適用 341

コード	名称	規格1	規格2	単位	単価地区	単価	注釈	摘要
TL202	梯子取付【手間のみ】	H=250mm未満	陸上施工,クレーン抜き	基	本土	*1		労
TL202	梯子取付【手間のみ】	H=250mm未満	陸上施工,クレーン抜き	基	隠岐	33,000		労
TL203	梯子取付【手間のみ】	H=250mm未満	海上施工	基	本土	*1		労
TL203	梯子取付【手間のみ】	H=250mm未満	海上施工	基	隠岐	33,500		労
TH000085	埋込栓取付(先付)【手間のみ】	H=500mm～800mm未満	陸上施工	基	本土	*1		労
TH000085	埋込栓取付(先付)【手間のみ】	H=500mm～800mm未満	陸上施工	基	隠岐	15,900		労
TH000087	埋込栓取付(先付)【手間のみ】	H=500mm～800mm未満	海上施工	基	本土	*1		労
TH000087	埋込栓取付(先付)【手間のみ】	H=500mm～800mm未満	海上施工	基	隠岐	18,000		労
TH000089	防舷材取付【手間のみ】	H=500mm～800mm未満	陸上施工,クレーン抜き	基	本土	*1		労
TH000089	防舷材取付【手間のみ】	H=500mm～800mm未満	陸上施工,クレーン抜き	基	隠岐	18,500		労
TH000091	防舷材取付【手間のみ】	H=500mm～800mm未満	海上施工	基	本土	*1		労
TH000091	防舷材取付【手間のみ】	H=500mm～800mm未満	海上施工	基	隠岐	20,700		労
TSL00001	防舷材取付【手間のみ】	H=500mm～800mm未満	陸上施工,クレーン抜き	基	本土	*1		労
TSL00001	防舷材取付【手間のみ】	H=500mm～800mm未満	陸上施工,クレーン抜き	基	隠岐	18,500		労
TSL00003	防舷材取付【手間のみ】	H=500mm～800mm未満	海上施工	基	本土	*1		労
TSL00003	防舷材取付【手間のみ】	H=500mm～800mm未満	海上施工	基	隠岐	20,700		労
TSL00005	埋込栓取付(先付)【手間のみ】	H=500mm～800mm未満	陸上施工	基	本土	*1		労
TSL00005	埋込栓取付(先付)【手間のみ】	H=500mm～800mm未満	陸上施工	基	隠岐	15,900		労
TSL00007	埋込栓取付(先付)【手間のみ】	H=500mm～800mm未満	海上施工	基	本土	*1		労
TSL00007	埋込栓取付(先付)【手間のみ】	H=500mm～800mm未満	海上施工	基	隠岐	18,000		労
TSL00009	防舷材取付【手間のみ】	H=250mm～500mm未満	陸上施工,クレーン抜き	基	本土	*1		労
TSL00009	防舷材取付【手間のみ】	H=250mm～500mm未満	陸上施工,クレーン抜き	基	隠岐	13,900		労
TSL00011	防舷材取付【手間のみ】	H=250mm～500mm未満	海上施工	基	本土	*1		労
TSL00011	防舷材取付【手間のみ】	H=250mm～500mm未満	海上施工	基	隠岐	17,100		労
TSL00013	埋込栓取付(先付)【手間のみ】	H=250mm～500mm未満	陸上施工	基	本土	*1		労
TSL00013	埋込栓取付(先付)【手間のみ】	H=250mm～500mm未満	陸上施工	基	隠岐	12,500		労
TSL00015	埋込栓取付(先付)【手間のみ】	H=250mm～500mm未満	海上施工	基	本土	*1		労
TSL00015	埋込栓取付(先付)【手間のみ】	H=250mm～500mm未満	海上施工	基	隠岐	14,900		労

2 -2 -13 車止・縁金物製作・取付工

令和 元年6月1日適用 342

コード	名称	規格1	規格2	単位	単価地区	単価	注釈	摘要
TL208	車止取付(先付)【手間のみ】	二次製品	クレーン抜き	m	本土	*1		労
TL208	車止取付(先付)【手間のみ】	二次製品	クレーン抜き	m	隠岐	2,200		労
TL211	縁金物取付【手間のみ】	二次製品		m	本土	*1		労
TL211	縁金物取付【手間のみ】	二次製品		m	隠岐	1,250		労

コード	名称	規格1	規格2	単位	単価地区	単価	注釈	摘要
TL212	取付金具製作【材工共】			組	本土	*1		労・材
TL212	取付金具製作【材工共】			組	隠岐	1,000		労・材
TL213	取付金具取付【手間のみ】	クレーン抜き		組	本土	*1		労
TL213	取付金具取付【手間のみ】	クレーン抜き		組	隠岐	1,500		労
TL214	陽極取付【手間のみ】	アルミ合金陽極	クレーン込み	個	本土	*1		機・労
TL214	陽極取付【手間のみ】	アルミ合金陽極	クレーン込み	個	隠岐	17,500		機・労
TL216	電位測定装置取付(端子板)【手間のみ】			個	本土	*1		労
TL216	電位測定装置取付(端子板)【手間のみ】			個	隠岐	21,500		労

2 -2 -15 防砂目地工

令和 元年6月1日適用 344

コード	名称	規格1	規格2	単位	単価地区	単価	注釈	摘要
TL256	防砂目地板取付【手間のみ】	陸上施工		m	本土	*1		労
TL256	防砂目地板取付【手間のみ】	陸上施工		m	隠岐	6,000		労
TL257	防砂目地板取付【手間のみ】	水中施工		m	本土	*1		機・労
TL257	防砂目地板取付【手間のみ】	水中施工		m	隠岐	15,700		機・労

2 -2 -16 吸出防止工

令和 元年6月1日適用 345

コード	名称	規格1	規格2	単位	単価地区	単価	注釈	摘要
TL258	防砂シート敷設【手間のみ】	陸上施工	クレーン抜き	m2	本土	*1		機・労
TL258	防砂シート敷設【手間のみ】	陸上施工	クレーン抜き	m2	隠岐	900		機・労
TL260	防砂シート敷設【手間のみ】	海上施工	台船を使用	m2	本土	*1		機・労
TL260	防砂シート敷設【手間のみ】	海上施工	台船を使用	m2	隠岐	1,250		機・労
TL261	防砂シート敷設【手間のみ】	海上施工	クレーン付台船を使用	m2	本土	*1		機・労
TL261	防砂シート敷設【手間のみ】	海上施工	クレーン付台船を使用	m2	隠岐	1,750		機・労

コード	名称	規格1	規格2	単位	単価地区	単価	注釈	摘要
TL252	係船柱塗装【材工共】	新設	錆止＋下塗＋上塗(2回)	m2	本土	*1		労・材
TL252	係船柱塗装【材工共】	新設	錆止＋下塗＋上塗(2回)	m2	隠岐	2,030		労・材
TL253	係船柱塗装【材工共】	新設・塗替	錆止のみ	m2	本土	*1		労・材
TL253	係船柱塗装【材工共】	新設・塗替	錆止のみ	m2	隠岐	411		労・材
TL254	係船柱塗装【材工共】	新設・塗替	下塗＋上塗(2回)	m2	本土	*1		労・材
TL254	係船柱塗装【材工共】	新設・塗替	下塗＋上塗(2回)	m2	隠岐	1,630		労・材
TL255	係船柱塗装【材工共】	塗替	再錆止＋下塗＋上塗(2回)	m2	本土	*1		労・材
TL255	係船柱塗装【材工共】	塗替	再錆止＋下塗＋上塗(2回)	m2	隠岐	5,080		労・材
TL230	車止塗装【材工共】	新設	亜鉛メッキを施した面の塗装	m2	本土	*1		労・材
TL230	車止塗装【材工共】	新設	亜鉛メッキを施した面の塗装	m2	隠岐	2,130		労・材
TL232	車止塗装【材工共】	塗替	既設亜鉛メッキ面の補修	m2	本土	*1		労・材
TL232	車止塗装【材工共】	塗替	既設亜鉛メッキ面の補修	m2	隠岐	3,050		労・材
TL233	車止塗装【材工共】	塗替	亜鉛メッキを施していない既設面の補修	m2	本土	*1		労・材
TL233	車止塗装【材工共】	塗替	亜鉛メッキを施していない既設面の補修	m2	隠岐	2,510		労・材
TL231	縁金物塗装【材工共】	新設	亜鉛メッキを施した面の塗装	m2	本土	*1		労・材
TL231	縁金物塗装【材工共】	新設	亜鉛メッキを施した面の塗装	m2	隠岐	2,030		労・材
TL234	縁金物塗装【材工共】	塗替	既設亜鉛メッキ面の補修	m2	本土	*1		労・材
TL234	縁金物塗装【材工共】	塗替	既設亜鉛メッキ面の補修	m2	隠岐	2,900		労・材
TL235	縁金物塗装【材工共】	塗替	亜鉛メッキを施していない既設面の補修	m2	本土	*1		労・材
TL235	縁金物塗装【材工共】	塗替	亜鉛メッキを施していない既設面の補修	m2	隠岐	2,410		労・材

コード	名称	規格1	規格2	単位	単価地区	単価	注釈	摘要
TL236	手動アーク溶接【材工共】	突き合わせ(開先V型),陸上施工	板厚6mm以上12mm未満	m	本土	*1		労・材
TL236	手動アーク溶接【材工共】	突き合わせ(開先V型),陸上施工	板厚6mm以上12mm未満	m	隠岐	11,300		労・材
TL237	手動アーク溶接【材工共】	突き合わせ(開先V型),陸上施工	板厚12mm以上16mm未満	m	本土	*1		労・材
TL237	手動アーク溶接【材工共】	突き合わせ(開先V型),陸上施工	板厚12mm以上16mm未満	m	隠岐	18,300		労・材
TL238	手動アーク溶接【材工共】	突き合わせ(開先V型),陸上施工	板厚16mm以上20mmまで	m	本土	*1		労・材
TL238	手動アーク溶接【材工共】	突き合わせ(開先V型),陸上施工	板厚16mm以上20mmまで	m	隠岐	28,500		労・材
TL239	手動アーク溶接【材工共】	突き合わせ(開先X型),陸上施工	板厚16mm以上20mm未満	m	本土	*1		労・材
TL239	手動アーク溶接【材工共】	突き合わせ(開先X型),陸上施工	板厚16mm以上20mm未満	m	隠岐	27,000		労・材
TL240	手動アーク溶接【材工共】	突き合わせ(開先X型),陸上施工	板厚20mm以上28mmまで	m	本土	*1		労・材
TL240	手動アーク溶接【材工共】	突き合わせ(開先X型),陸上施工	板厚20mm以上28mmまで	m	隠岐	41,100		労・材
TL241	手動アーク溶接【材工共】	隅肉・重ね合わせ・棒鋼+鋼板,陸上施工	板厚3mm以上8mm未満	m	本土	*1		労・材
TL241	手動アーク溶接【材工共】	隅肉・重ね合わせ・棒鋼+鋼板,陸上施工	板厚3mm以上8mm未満	m	隠岐	2,600		労・材
TL242	手動アーク溶接【材工共】	隅肉・重ね合わせ・棒鋼+鋼板,陸上施工	板厚8mm以上12mm未満	m	本土	*1		労・材
TL242	手動アーク溶接【材工共】	隅肉・重ね合わせ・棒鋼+鋼板,陸上施工	板厚8mm以上12mm未満	m	隠岐	5,760		労・材
TL243	手動アーク溶接【材工共】	隅肉・重ね合わせ・棒鋼+鋼板,陸上施工	板厚12mm以上16mmまで	m	本土	*1		労・材
TL243	手動アーク溶接【材工共】	隅肉・重ね合わせ・棒鋼+鋼板,陸上施工	板厚12mm以上16mmまで	m	隠岐	11,100		労・材
TL244	手動アーク溶接【材工共】	突き合わせ(開先V型),海上施工	板厚6mm以上12mm未満	m	本土	*1		労・材
TL244	手動アーク溶接【材工共】	突き合わせ(開先V型),海上施工	板厚6mm以上12mm未満	m	隠岐	14,000		労・材
TL245	手動アーク溶接【材工共】	突き合わせ(開先V型),海上施工	板厚12mm以上16mm未満	m	本土	*1		労・材
TL245	手動アーク溶接【材工共】	突き合わせ(開先V型),海上施工	板厚12mm以上16mm未満	m	隠岐	23,400		労・材
TL246	手動アーク溶接【材工共】	突き合わせ(開先V型),海上施工	板厚16mm以上20mmまで	m	本土	*1		労・材
TL246	手動アーク溶接【材工共】	突き合わせ(開先V型),海上施工	板厚16mm以上20mmまで	m	隠岐	35,700		労・材
TL247	手動アーク溶接【材工共】	突き合わせ(開先X型),海上施工	板厚16mm以上20mm未満	m	本土	*1		労・材
TL247	手動アーク溶接【材工共】	突き合わせ(開先X型),海上施工	板厚16mm以上20mm未満	m	隠岐	33,800		労・材
TL248	手動アーク溶接【材工共】	突き合わせ(開先X型),海上施工	板厚20mm以上28mmまで	m	本土	*1		労・材
TL248	手動アーク溶接【材工共】	突き合わせ(開先X型),海上施工	板厚20mm以上28mmまで	m	隠岐	50,800		労・材
TL249	手動アーク溶接【材工共】	隅肉・重ね合わせ・棒鋼+鋼板,海上施工	板厚3mm以上8mm未満	m	本土	*1		労・材
TL249	手動アーク溶接【材工共】	隅肉・重ね合わせ・棒鋼+鋼板,海上施工	板厚3mm以上8mm未満	m	隠岐	3,400		労・材
TL250	手動アーク溶接【材工共】	隅肉・重ね合わせ・棒鋼+鋼板,海上施工	板厚8mm以上12mm未満	m	本土	*1		労・材
TL250	手動アーク溶接【材工共】	隅肉・重ね合わせ・棒鋼+鋼板,海上施工	板厚8mm以上12mm未満	m	隠岐	7,760		労・材
TL251	手動アーク溶接【材工共】	隅肉・重ね合わせ・棒鋼+鋼板,海上施工	板厚12mm以上16mmまで	m	本土	*1		労・材
TL251	手動アーク溶接【材工共】	隅肉・重ね合わせ・棒鋼+鋼板,海上施工	板厚12mm以上16mmまで	m	隠岐	14,300		労・材

コード	名称	規格1	規格2	単位	単価地区	単価	注釈	摘要
TL262	半自動アーク溶接【材工共】	I型,陸上施工	板厚6mm以上10mmまで	m	本土	*1		労・材
TL262	半自動アーク溶接【材工共】	I型,陸上施工	板厚6mm以上10mmまで	m	隠岐	1,290		労・材
TL263	半自動アーク溶接【材工共】	V型,陸上施工	板厚11mm以上20mm未満	m	本土	*1		労・材
TL263	半自動アーク溶接【材工共】	V型,陸上施工	板厚11mm以上20mm未満	m	隠岐	6,510		労・材
TL264	半自動アーク溶接【材工共】	V型,陸上施工	板厚20mm以上30mm未満	m	本土	*1		労・材
TL264	半自動アーク溶接【材工共】	V型,陸上施工	板厚20mm以上30mm未満	m	隠岐	10,500		労・材
TL265	半自動アーク溶接【材工共】	V型,陸上施工	板厚30mm以上35mm未満	m	本土	*1		労・材
TL265	半自動アーク溶接【材工共】	V型,陸上施工	板厚30mm以上35mm未満	m	隠岐	14,500		労・材
TL266	半自動アーク溶接【材工共】	X型,陸上施工	板厚25mm以上35mmまで	m	本土	*1		労・材
TL266	半自動アーク溶接【材工共】	X型,陸上施工	板厚25mm以上35mmまで	m	隠岐	10,200		労・材
TL267	半自動アーク溶接【材工共】	I型,海上施工	板厚6mm以上10mmまで	m	本土	*1		労・材
TL267	半自動アーク溶接【材工共】	I型,海上施工	板厚6mm以上10mmまで	m	隠岐	1,540		労・材
TL268	半自動アーク溶接【材工共】	V型,海上施工	板厚11mm以上20mm未満	m	本土	*1		労・材
TL268	半自動アーク溶接【材工共】	V型,海上施工	板厚11mm以上20mm未満	m	隠岐	8,410		労・材
TL269	半自動アーク溶接【材工共】	V型,海上施工	板厚20mm以上30mm未満	m	本土	*1		労・材
TL269	半自動アーク溶接【材工共】	V型,海上施工	板厚20mm以上30mm未満	m	隠岐	13,100		労・材
TL270	半自動アーク溶接【材工共】	V型,海上施工	板厚30mm以上35mm未満	m	本土	*1		労・材
TL270	半自動アーク溶接【材工共】	V型,海上施工	板厚30mm以上35mm未満	m	隠岐	18,800		労・材
TL271	半自動アーク溶接【材工共】	X型,海上施工	板厚25mm以上35mmまで	m	本土	*1		労・材
TL271	半自動アーク溶接【材工共】	X型,海上施工	板厚25mm以上35mmまで	m	隠岐	12,800		労・材
TL272	水中被覆アーク溶接【材工共】	隅肉・重ね合わせ・棒鋼＋鋼板	板厚3mm以上6mm未満	m	本土	*1		労・材
TL272	水中被覆アーク溶接【材工共】	隅肉・重ね合わせ・棒鋼＋鋼板	板厚3mm以上6mm未満	m	隠岐	12,600		労・材
TL273	水中被覆アーク溶接【材工共】	隅肉・重ね合わせ・棒鋼＋鋼板	板厚6mm以上10mm未満	m	本土	*1		労・材
TL273	水中被覆アーク溶接【材工共】	隅肉・重ね合わせ・棒鋼＋鋼板	板厚6mm以上10mm未満	m	隠岐	23,100		労・材
TL274	水中被覆アーク溶接【材工共】	隅肉・重ね合わせ・棒鋼＋鋼板	板厚10mm以上13mm未満	m	本土	*1		労・材
TL274	水中被覆アーク溶接【材工共】	隅肉・重ね合わせ・棒鋼＋鋼板	板厚10mm以上13mm未満	m	隠岐	42,300		労・材
TL275	水中被覆アーク溶接【材工共】	隅肉・重ね合わせ・棒鋼＋鋼板	板厚13mm以上16mmまで	m	本土	*1		労・材
TL275	水中被覆アーク溶接【材工共】	隅肉・重ね合わせ・棒鋼＋鋼板	板厚13mm以上16mmまで	m	隠岐	66,900		労・材
TL276	水中スタッド溶接【手間のみ】	下地処理		箇所	本土	*1		労
TL276	水中スタッド溶接【手間のみ】	下地処理		箇所	隠岐	510		労
TL277	水中スタッド溶接【手間のみ】	水中スタッド溶接		本	本土	*1		労
TL277	水中スタッド溶接【手間のみ】	水中スタッド溶接		本	隠岐	1,100		労

コード	名称	規格1	規格2	単位	単価地区	単価	注釈	摘要
TL278	ガス切断(手動)【材工共】	陸上施工	板厚2mm以上10mm未満	m	本土	*1		労・材
TL278	ガス切断(手動)【材工共】	陸上施工	板厚2mm以上10mm未満	m	隠岐	2,150		労・材
TL279	ガス切断(手動)【材工共】	陸上施工	板厚10mm以上20mm未満	m	本土	*1		労・材
TL279	ガス切断(手動)【材工共】	陸上施工	板厚10mm以上20mm未満	m	隠岐	2,410		労・材
TL280	ガス切断(手動)【材工共】	陸上施工	板厚20mm以上30mmまで	m	本土	*1		労・材
TL280	ガス切断(手動)【材工共】	陸上施工	板厚20mm以上30mmまで	m	隠岐	2,980		労・材
TL281	ガス切断(手動)【材工共】	海上施工	板厚2mm以上10mm未満	m	本土	*1		労・材
TL281	ガス切断(手動)【材工共】	海上施工	板厚2mm以上10mm未満	m	隠岐	2,650		労・材
TL282	ガス切断(手動)【材工共】	海上施工	板厚10mm以上20mm未満	m	本土	*1		労・材
TL282	ガス切断(手動)【材工共】	海上施工	板厚10mm以上20mm未満	m	隠岐	3,010		労・材
TL283	ガス切断(手動)【材工共】	海上施工	板厚20mm以上30mmまで	m	本土	*1		労・材
TL283	ガス切断(手動)【材工共】	海上施工	板厚20mm以上30mmまで	m	隠岐	3,480		労・材
TL284	ガス切断(自動・半自動)【材工共】	陸上施工	板厚2mm以上10mm未満	m	本土	*1		労・材
TL284	ガス切断(自動・半自動)【材工共】	陸上施工	板厚2mm以上10mm未満	m	隠岐	1,150		労・材
TL285	ガス切断(自動・半自動)【材工共】	陸上施工	板厚10mm以上20mm未満	m	本土	*1		労・材
TL285	ガス切断(自動・半自動)【材工共】	陸上施工	板厚10mm以上20mm未満	m	隠岐	1,510		労・材
TL286	ガス切断(自動・半自動)【材工共】	陸上施工	板厚20mm以上30mmまで	m	本土	*1		労・材
TL286	ガス切断(自動・半自動)【材工共】	陸上施工	板厚20mm以上30mmまで	m	隠岐	1,830		労・材
TL287	ガス切断(自動・半自動)【材工共】	海上施工	板厚2mm以上10mm未満	m	本土	*1		労・材
TL287	ガス切断(自動・半自動)【材工共】	海上施工	板厚2mm以上10mm未満	m	隠岐	1,200		労・材
TL288	ガス切断(自動・半自動)【材工共】	海上施工	板厚10mm以上20mm未満	m	本土	*1		労・材
TL288	ガス切断(自動・半自動)【材工共】	海上施工	板厚10mm以上20mm未満	m	隠岐	1,710		労・材
TL289	ガス切断(自動・半自動)【材工共】	海上施工	板厚20mm以上30mmまで	m	本土	*1		労・材
TL289	ガス切断(自動・半自動)【材工共】	海上施工	板厚20mm以上30mmまで	m	隠岐	2,180		労・材
TSMNP342	水中酸素アーク切断	板厚 2mm以上10mm未満		m	本土	*1		労・材
TSMNP342	水中酸素アーク切断	板厚 2mm以上10mm未満		m	隠岐	15,900		労・材
TSMNP343	水中酸素アーク切断	板厚 10mm以上20mm未満		m	本土	*1		労・材
TSMNP343	水中酸素アーク切断	板厚 10mm以上20mm未満		m	隠岐	21,000		労・材
TSMNP344	水中酸素アーク切断	板厚 20mm以上30mmまで		m	本土	*1		労・材
TSMNP344	水中酸素アーク切断	板厚 20mm以上30mmまで		m	隠岐	26,900		労・材

2 -2 -20 かき落とし工

令和 元年6月1日適用 350

コード	名称	規格1	規格2	単位	単価地区	単価	注釈	摘要
TL294	かき落とし工【手間のみ】			m2	本土	*1		労
TL294	かき落とし工【手間のみ】			m2	隠岐	6,300		労

2 -2 -21 汚濁防止膜工

令和 元年6月1日適用 351

コード	名称	規格1	規格2	単位	単価地区	単価	注釈	摘要
TL290	汚濁防止膜設置【手間のみ】	陸上クレーン込み		m	本土	*1		機・労
TL290	汚濁防止膜設置【手間のみ】	陸上クレーン込み		m	隠岐	4,700		機・労
TL292	汚濁防止膜撤去【手間のみ】	陸上クレーン込み		m	本土	*1		機・労
TL292	汚濁防止膜撤去【手間のみ】	陸上クレーン込み		m	隠岐	4,300		機・労
TSMNP354	汚濁防止膜移設			m	本土	*1		機・労
TSMNP354	汚濁防止膜移設			m	隠岐	4,000		機・労

2 - 2 - 22 汚濁防止柵工

令和 元年6月1日適用 352

コード	名称	規格1	規格2	単位	単価地区	単価	注釈	摘要
TL311	汚濁防止柵設置【手間のみ】	柵寸法14×14m級	陸上クレーン込み	基	本土	*1		機・労
TL311	汚濁防止柵設置【手間のみ】	柵寸法14×14m級	陸上クレーン込み	基	隠岐	850,000		機・労
TL313	汚濁防止柵設置【手間のみ】	柵寸法20×20m級	陸上クレーン込み	基	本土	*1		機・労
TL313	汚濁防止柵設置【手間のみ】	柵寸法20×20m級	陸上クレーン込み	基	隠岐	960,000		機・労
TL315	汚濁防止柵設置【手間のみ】	柵寸法22×22m級	陸上クレーン込み	基	本土	*1		機・労
TL315	汚濁防止柵設置【手間のみ】	柵寸法22×22m級	陸上クレーン込み	基	隠岐	1,000,000		機・労
TL317	汚濁防止柵撤去【手間のみ】	柵寸法14×14m級	陸上クレーン込み	基	本土	*1		機・労
TL317	汚濁防止柵撤去【手間のみ】	柵寸法14×14m級	陸上クレーン込み	基	隠岐	740,000		機・労
TL319	汚濁防止柵撤去【手間のみ】	柵寸法20×20m級	陸上クレーン込み	基	本土	*1		機・労
TL319	汚濁防止柵撤去【手間のみ】	柵寸法20×20m級	陸上クレーン込み	基	隠岐	790,000		機・労
TL321	汚濁防止柵撤去【手間のみ】	柵寸法22×22m級	陸上クレーン込み	基	本土	*1		機・労
TL321	汚濁防止柵撤去【手間のみ】	柵寸法22×22m級	陸上クレーン込み	基	隠岐	810,000		機・労

2 -2 -23 伸縮目地工

令和 元年6月1日適用 353

コード	名称	規格1	規格2	単位	単価地区	単価	注釈	摘要
TL228	瀝青系【材工共】			m2	本土	*1		労・材
TL228	瀝青系【材工共】			m2	隠岐	2,220		労・材
TL229	発泡樹脂体系【材工共】			m2	本土	*1		労・材
TL229	発泡樹脂体系【材工共】			m2	隠岐	2,250		労・材

2 -2 -24 浮標灯設置・撤去工

令和 元年6月1日適用 354

コード	名称	規格1	規格2	単位	単価地区	単価	注釈	摘要
TL325	灯浮標設置【手間のみ】	クレーン抜き		個	本土	*1		機・労
TL325	灯浮標設置【手間のみ】	クレーン抜き		個	隠岐	161,000		機・労
TL326	灯浮標撤去【手間のみ】	クレーン抜き		個	本土	*1		機・労
TL326	灯浮標撤去【手間のみ】	クレーン抜き		個	隠岐	137,000		機・労

コード	名称	規格1	規格2	単位	単価地区	単価	注釈	摘要
TSMNL001	足場設置撤去【手間のみ】	鋼管杭	クレーン抜き	m2	本土	*1		労
TSMNL001	足場設置撤去【手間のみ】	鋼管杭	クレーン抜き	m2	隠岐	3,500		労
TSMNL003	足場設置撤去【手間のみ】	鋼矢板・鋼管矢板	クレーン抜き	m	本土	*1		労
TSMNL003	足場設置撤去【手間のみ】	鋼矢板・鋼管矢板	クレーン抜き	m	隠岐	7,400		労
TSMNL005	被覆防食【手間のみ】	鋼管杭	クレーン抜き	m2	本土	*1		労
TSMNL005	被覆防食【手間のみ】	鋼管杭	クレーン抜き	m2	隠岐	17,300		労
TSMNL007	被覆防食【手間のみ】	鋼矢板・鋼管矢板	クレーン抜き	m2	本土	*1		労
TSMNL007	被覆防食【手間のみ】	鋼矢板・鋼管矢板	クレーン抜き	m2	隠岐	18,000		労
TSMNL009	端部処理【材工共】	鋼管杭	クレーン抜き	m	本土	*1		労・材
TSMNL009	端部処理【材工共】	鋼管杭	クレーン抜き	m	隠岐	10,500		労・材
TSMNL011	端部処理【材工共】	鋼矢板・鋼管矢板	クレーン抜き	m	本土	*1		労・材
TSMNL011	端部処理【材工共】	鋼矢板・鋼管矢板	クレーン抜き	m	隠岐	10,000		労・材

2 -2 -26 防舷材・車止撤去工

令和 元年6月1日適用 356

コード	名称	規格1	規格2	単位	単価地区	単価	注釈	摘要
TSL00017	防舷材撤去【手間のみ】	H=250mm未満	クレーン抜き	基	本土	*1		労
TSL00017	防舷材撤去【手間のみ】	H=250mm未満	クレーン抜き	基	隠岐	14,800		労
TSL00019	防舷材撤去【手間のみ】	H=250mm～500mm未満	クレーン抜き	基	本土	*1		労
TSL00019	防舷材撤去【手間のみ】	H=250mm～500mm未満	クレーン抜き	基	隠岐	22,800		労
TSL00021	防舷材撤去【手間のみ】	H=500mm～800mm未満	クレーン抜き	基	本土	*1		労
TSL00021	防舷材撤去【手間のみ】	H=500mm～800mm未満	クレーン抜き	基	隠岐	31,400		労
TSL00023	防舷材撤去【手間のみ】	H=800mm以上	クレーン抜き	基	本土	*1		労
TSL00023	防舷材撤去【手間のみ】	H=800mm以上	クレーン抜き	基	隠岐	37,100		労
TSL00025	車止撤去【手間のみ】	合成樹脂製,角形鋼管製		m	本土	*1		労
TSL00025	車止撤去【手間のみ】	合成樹脂製,角形鋼管製		m	隠岐	1,600		労
TSL00027	車止撤去【手間のみ】	被覆鋼板製(中詰コンクリートタイプ)		m	本土	*1		労
TSL00027	車止撤去【手間のみ】	被覆鋼板製(中詰コンクリートタイプ)		m	隠岐	2,400		労
TSL00041	係船柱撤去【手間のみ】	けん引力100kN未満		基	本土	*1		労
TSL00041	係船柱撤去【手間のみ】	けん引力100kN未満		基	隠岐	16,800		労
TSL00043	係船柱撤去【手間のみ】	けん引力100kN～150kN未満		基	本土	*1		労
TSL00043	係船柱撤去【手間のみ】	けん引力100kN～150kN未満		基	隠岐	24,100		労
TSL00045	係船柱撤去【手間のみ】	けん引力150kN～1000kN未満		基	本土	*1		労
TSL00045	係船柱撤去【手間のみ】	けん引力150kN～1000kN未満		基	隠岐	33,000		労
TSL00047	係船柱撤去【手間のみ】	けん引力1000kN以上		基	本土	*1		労
TSL00047	係船柱撤去【手間のみ】	けん引力1000kN以上		基	隠岐	65,900		労

2 - 3 - 1 取付管およびます(塩化ビニル製)工

令和 元年6月1日適用 357

コード	名称	規格1	規格2	単位	単価地区	単価	注釈	摘要
TSG00001	ます設置工(塩化ビニル製)【材工共】	ます(径150)		箇所	本土	*1		機・労・材
TSG00001	ます設置工(塩化ビニル製)【材工共】	ます(径150)		箇所	隠岐	12,600		機・労・材
TSG00003	ます設置工(塩化ビニル製)【材工共】	ます(径200)		箇所	本土	*1		機・労・材
TSG00003	ます設置工(塩化ビニル製)【材工共】	ます(径200)		箇所	隠岐	15,300		機・労・材
TSG00005	ます設置工(塩化ビニル製)【材工共】	ます(径300)		箇所	本土	*1		機・労・材
TSG00005	ます設置工(塩化ビニル製)【材工共】	ます(径300)		箇所	隠岐	24,000		機・労・材
TSG00007	ます設置工(塩化ビニル製)【材工共】	ます(径350)		箇所	本土	*1		機・労・材
TSG00007	ます設置工(塩化ビニル製)【材工共】	ます(径350)		箇所	隠岐	27,800		機・労・材
TSG00009	取付管布設工および支管取付工【材工共】	管径100		箇所	本土	*1		機・労・材
TSG00009	取付管布設工および支管取付工【材工共】	管径100		箇所	隠岐	12,600		機・労・材
TSG00011	取付管布設工および支管取付工【材工共】	管径125		箇所	本土	*1		機・労・材
TSG00011	取付管布設工および支管取付工【材工共】	管径125		箇所	隠岐	15,100		機・労・材
TSG00013	取付管布設工および支管取付工【材工共】	管径150		箇所	本土	*1		機・労・材
TSG00013	取付管布設工および支管取付工【材工共】	管径150		箇所	隠岐	17,900		機・労・材
TSG00015	取付管布設工および支管取付工【材工共】	管径200		箇所	本土	*1		機・労・材
TSG00015	取付管布設工および支管取付工【材工共】	管径200		箇所	隠岐	24,800		機・労・材

2 -3 -2 組立マンホール設置工

令和 元年6月1日適用 358

コード	名称	規格1	規格2	単位	単価地区	単価	注釈	摘要
TSG00033	組立マンホール設置工【手間のみ】	0号(内径750mm)または楕円	2m以下	箇所	本土・隠岐	*1		機・労
TSG00035	組立マンホール設置工【手間のみ】	0号(内径750mm)または楕円	2m超～3m以下	箇所	本土・隠岐	*1		機・労
TSG00037	組立マンホール設置工【手間のみ】	0号(内径750mm)または楕円	3m超～5m以下	箇所	本土・隠岐	*1		機・労
TSG00039	組立マンホール設置工【手間のみ】	1号(内径900mm)	3m以下	箇所	本土・隠岐	*1		機・労
TSG00041	組立マンホール設置工【手間のみ】	1号(内径900mm)	3m超～4m以下	箇所	本土・隠岐	*1		機・労
TSG00043	組立マンホール設置工【手間のみ】	1号(内径900mm)	4m超～5m以下	箇所	本土・隠岐	*1		機・労
TSG00045	組立マンホール設置工【手間のみ】	2号(内径1200mm)	4m以下	箇所	本土・隠岐	*1		機・労
TSG00047	組立マンホール設置工【手間のみ】	2号(内径1200mm)	4m超～5m以下	箇所	本土・隠岐	*1		機・労
TSG00049	組立マンホール設置工【手間のみ】	2号(内径1200mm)	5m超～6m以下	箇所	本土・隠岐	*1		機・労
TSG00051	組立マンホール設置工【手間のみ】	3号(内径1500mm)	4m以下	箇所	本土・隠岐	*1		機・労
TSG00053	組立マンホール設置工【手間のみ】	3号(内径1500mm)	4m超～5m以下	箇所	本土・隠岐	*1		機・労
TSG00055	組立マンホール設置工【手間のみ】	3号(内径1500mm)	5m超～6m以下	箇所	本土・隠岐	*1		機・労

2 - 3 - 3 小型マンホール工(塩化ビニル製)

令和 元年6月1日適用 359

コード	名称	規格1	規格2	単位	単価地区	単価	注釈	摘要
TSG00017	小型マンホール工(塩化ビニル製)【材工共】	マンホール径300mm	深さ2m以下,本管径150mmおよび200mm	箇所	本土	*1		機・労・材
TSG00017	小型マンホール工(塩化ビニル製)【材工共】	マンホール径300mm	深さ2m以下,本管径150mmおよび200mm	箇所	隠岐	41,600		機・労・材
TSG00019	小型マンホール工(塩化ビニル製)【材工共】	マンホール径300mm	深さ2m以下,本管径250mm	箇所	本土	*1		機・労・材
TSG00019	小型マンホール工(塩化ビニル製)【材工共】	マンホール径300mm	深さ2m以下,本管径250mm	箇所	隠岐	49,000		機・労・材
TSG00021	小型マンホール工(塩化ビニル製)【材工共】	マンホール径300mm	深さ3.5m以下,本管径150mmおよび200mm	箇所	本土	*1		機・労・材
TSG00021	小型マンホール工(塩化ビニル製)【材工共】	マンホール径300mm	深さ3.5m以下,本管径150mmおよび200mm	箇所	隠岐	47,900		機・労・材
TSG00023	小型マンホール工(塩化ビニル製)【材工共】	マンホール径300mm	深さ3.5m以下,本管径250mm	箇所	本土	*1		機・労・材
TSG00023	小型マンホール工(塩化ビニル製)【材工共】	マンホール径300mm	深さ3.5m以下,本管径250mm	箇所	隠岐	55,300		機・労・材
TSG00025	小型マンホール工(塩化ビニル製)【材工共】	マンホール径300mm(底部会合形式)	深さ2m以下,本管径150mmおよび200mm	箇所	本土	*1		機・労・材
TSG00025	小型マンホール工(塩化ビニル製)【材工共】	マンホール径300mm(底部会合形式)	深さ2m以下,本管径150mmおよび200mm	箇所	隠岐	49,200		機・労・材
TSG00027	小型マンホール工(塩化ビニル製)【材工共】	マンホール径300mm(底部会合形式)	深さ2m以下,本管径250mm	箇所	本土	*1		機・労・材
TSG00027	小型マンホール工(塩化ビニル製)【材工共】	マンホール径300mm(底部会合形式)	深さ2m以下,本管径250mm	箇所	隠岐	70,700		機・労・材
TSG00029	小型マンホール工(塩化ビニル製)【材工共】	マンホール径300mm(底部会合形式)	深さ3.5m以下,本管径150mmおよび200mm	箇所	本土	*1		機・労・材
TSG00029	小型マンホール工(塩化ビニル製)【材工共】	マンホール径300mm(底部会合形式)	深さ3.5m以下,本管径150mmおよび200mm	箇所	隠岐	55,300		機・労・材
TSG00031	小型マンホール工(塩化ビニル製)【材工共】	マンホール径300mm(底部会合形式)	深さ3.5m以下,本管径250mm	箇所	本土	*1		機・労・材
TSG00031	小型マンホール工(塩化ビニル製)【材工共】	マンホール径300mm(底部会合形式)	深さ3.5m以下,本管径250mm	箇所	隠岐	77,000		機・労・材

2 -3 -4 硬質塩化ビニル管設置工

令和 元年6月1日適用 360

コード	名称	規格1	規格2	単位	単価地区	単価	注釈	摘要
TSG00057	硬質塩化ビニル管設置【材工共】	管径150mm		m	本土	*1		機・労・材
TSG00057	硬質塩化ビニル管設置【材工共】	管径150mm		m	隠岐	3,100		機・労・材
TSG00059	硬質塩化ビニル管設置【材工共】	管径200mm		m	本土	*1		機・労・材
TSG00059	硬質塩化ビニル管設置【材工共】	管径200mm		m	隠岐	3,810		機・労・材
TSG00061	硬質塩化ビニル管設置【材工共】	管径250mm		m	本土	*1		機・労・材
TSG00061	硬質塩化ビニル管設置【材工共】	管径250mm		m	隠岐	5,220		機・労・材
TSG00081	硬質塩化ビニル管設置	管径 300mm		m	本土	*1		機・労・材
TSG00081	硬質塩化ビニル管設置	管径 300mm		m	隠岐	7,590		機・労・材
TSG00083	硬質塩化ビニル管設置	管径 350mm		m	本土	*1		機・労・材
TSG00083	硬質塩化ビニル管設置	管径 350mm		m	隠岐	9,450		機・労・材

2 -3 -5 リブ付硬質塩化ビニル管設置工

令和 元年6月1日適用 361

コード	名称	規格1	規格2	単位	単価地区	単価	注釈	摘要
TSG00063	リブ付硬質塩化ビニル管設置【材工共】	管径150mm		m	本土	*1		機・労・材
TSG00063	リブ付硬質塩化ビニル管設置【材工共】	管径150mm		m	隠岐	3,150		機・労・材
TSG00065	リブ付硬質塩化ビニル管設置【材工共】	管径200mm		m	本土	*1		機・労・材
TSG00065	リブ付硬質塩化ビニル管設置【材工共】	管径200mm		m	隠岐	3,750		機・労・材
TSG00067	リブ付硬質塩化ビニル管設置【材工共】	管径250mm		m	本土	*1		機・労・材
TSG00067	リブ付硬質塩化ビニル管設置【材工共】	管径250mm		m	隠岐	5,110		機・労・材
TSG00069	リブ付硬質塩化ビニル管設置【材工共】	管径300mm		m	本土	*1		機・労・材
TSG00069	リブ付硬質塩化ビニル管設置【材工共】	管径300mm		m	隠岐	7,090		機・労・材
TSG00071	リブ付硬質塩化ビニル管設置【材工共】	管径350mm		m	本土	*1		機・労・材
TSG00071	リブ付硬質塩化ビニル管設置【材工共】	管径350mm		m	隠岐	8,870		機・労・材

2 -3 -6 砂基礎工

令和 元年6月1日適用 362

コード	名称	規格1	規格2	単位	単価地区	単価	注釈	摘要
TSG00073	砂基礎設置【手間のみ】	人力施工		m3	本土・隠岐	*1		機・労
TSG00075	砂基礎設置【手間のみ】	機械施工		m3	本土・隠岐	*1		機・労

2 -3 -7 砕石基礎工

令和 元年6月1日適用 363

コード	名称	規格1	規格2	単位	単価地区	単価	注釈	摘要
TSG00077	砕石基礎設置【手間のみ】	人力施工		m3	本土・隠岐	*1		機・労
TSG00079	砕石基礎設置【手間のみ】	機械施工		m3	本土・隠岐	*1		機・労

3 -1-1 アスファルト類、燃料類(As、舗装資材等)

令和 元年6月1日適用 364

コード	名称	規格1	規格2	単位	単価地区	単価	注釈	海上輸送費	摘要
T0273	アスファルト乳剤(JISK2208)	アスファルト乳剤(浸透用)	PK-3プライムコート用	L	本土	31-04		—	
T0273	アスファルト乳剤(JISK2208)	アスファルト乳剤(浸透用)	PK-3プライムコート用	L	隠岐	116		④	
T2600031	アスファルト乳剤(JISK2208)	アスファルト乳剤(浸透用)	PK-4タックコート用	L	本土	31-04		—	
T2600031	アスファルト乳剤(JISK2208)	アスファルト乳剤(浸透用)	PK-4タックコート用	L	隠岐	116		④	
T0274	乳剤	MK1～3(混)		L	本土	31-04		—	
T0274	乳剤	MK1～3(混)		L	隠岐	121		④	
TSMN0211	アスファルト乳剤	浸透用 カチオンPK3～4(ローリ)		t	本土	31-04		—	
TSMN0211	アスファルト乳剤	浸透用 カチオンPK3～4(ローリ)		t	隠岐	116,000		④	
TSMN0214	アスファルト乳剤(ゴム入り)	浸透用・カチオンPKR-T(ゴム入り)		t	本土	31-04		—	
TSMN0214	アスファルト乳剤(ゴム入り)	浸透用・カチオンPKR-T(ゴム入り)		t	隠岐	124,000		④	
T0275	LPG(プロパン)	液化,家庭用・10m3	ボンベ	kg	本土	31-04		—	
T0275	LPG(プロパン)	液化,家庭用・10m3	ボンベ	kg	隠岐	179		⑤	
TSMN0250	プロパンガス	家庭用		kg	本土	31-04		—	
TSMN0250	プロパンガス	家庭用		kg	隠岐	302		⑤	
T2130007	舗装用石灰石粉	74 μ m,70%以上,バラ		t	本土	31-04		—	
T2130007	舗装用石灰石粉	74 μ m,70%以上,バラ		t	隠岐	16,500		①	

3 -1-2 コンクリート舗装用材

令和 元年6月1日適用 365

コード	名称	規格1	規格2	単位	単価地区	単価	注釈	海上輸送費	摘要
TSMN3601	キャップ	φ25×100mm		個	本土	31-04		—	
TSMN3601	キャップ	φ25×100mm		個	隠岐	53		⑦	
TSMN3605	キャップ	φ28×100mm		個	本土	65		—	
TSMN3605	キャップ	φ28×100mm		個	隠岐	69		⑦	
TSMN3603	スリップバー	φ25×700mm		本	本土	31-04		—	
TSMN3603	スリップバー	φ25×700mm		本	隠岐	474		①	
TT002	スリップバー	φ28×700mm		本	本土	31-04		—	
TT002	スリップバー	φ28×700mm		本	隠岐	600		①	
TSMN3620	加熱注入式目地材	ゴム化アスファルト系低弾性		kg	本土	31-04		—	
TSMN3620	加熱注入式目地材	ゴム化アスファルト系低弾性		kg	隠岐	339		⑤	
TT021	コンクリート舗装用金物	タイバー(縦目地用)(ネジ付)	D22×1000	本	本土	31-04		—	
TT021	コンクリート舗装用金物	タイバー(縦目地用)(ネジ付)	D22×1000	本	隠岐	447		①	
T3561	コンクリート舗装用金物	タイバー	SD345,D25×800,ソケット付	本	本土	410		—	
T3561	コンクリート舗装用金物	タイバー	SD345,D25×800,ソケット付	本	隠岐	438		①	
T3562	コンクリート舗装用金物	タイバー	SD345,D25×1000,ソケット付	本	本土	510		—	
T3562	コンクリート舗装用金物	タイバー	SD345,D25×1000,ソケット付	本	隠岐	545		①	
T3563	コンクリート舗装用金物	タイバー	SD345,D32×1000,ソケット付	本	本土	810		—	
T3563	コンクリート舗装用金物	タイバー	SD345,D32×1000,ソケット付	本	隠岐	866		①	
TT051	異形鉄筋金網<JISG3551>	SD295A,D6,網目150×150mm		m2	本土	428		—	コンクリート舗装用
TT051	異形鉄筋金網<JISG3551>	SD295A,D6,網目150×150mm		m2	隠岐	458		①	コンクリート舗装用
T1010045	異形鉄筋金網<JISG3551>	SD295A,D13,網目200×200mm		kg	本土	31-04		—	
T1010045	異形鉄筋金網<JISG3551>	SD295A,D13,網目200×200mm		kg	隠岐	123		①	

3 -2 -1 路側用ガードレール

令和 元年6月1日適用 366

コード	名称	規格1	規格2	単位	単価地区	単価	注釈	海上輸送費	摘要
TSMN3000	ガードレール(コンクリート建込用)	Gr-B-2B		m	本土	31-04		-	
TSMN3000	ガードレール(コンクリート建込用)	Gr-B-2B		m	隠岐	6,270		①	
TSMN3001	ビーム(コンクリート建込用)	Gr-B-2B		m	本土	31-04		-	
TSMN3001	ビーム(コンクリート建込用)	Gr-B-2B		m	隠岐	3,640		①	
TSMN3002	ガードレール(橋梁用)	Gr-C-2B-5		m	本土	31-04		-	笠、ベースプレート付き
TSMN3002	ガードレール(橋梁用)	Gr-C-2B-5		m	隠岐	10,000		①	笠、ベースプレート付き
TSMN3003	ビーム(橋梁用)	Gr-C-2B-5		m	本土	31-04		-	
TSMN3003	ビーム(橋梁用)	Gr-C-2B-5		m	隠岐	2,920		①	
TSMN3005	ガードレール	Gr-B-4E		m	本土	31-04		-	
TSMN3005	ガードレール	Gr-B-4E		m	隠岐	6,230		①	
TSMN3006	ビーム	Gr-B-4E		m	本土	31-04		-	
TSMN3006	ビーム	Gr-B-4E		m	隠岐	3,640		①	
TSMN3010	ガードレール	Gr-C-2B		m	本土	31-04		-	
TSMN3010	ガードレール	Gr-C-2B		m	隠岐	5,380		①	
TSMN3011	ガードレール	Gr-C-2BS(旧基準)		m	本土	31-04		-	
TSMN3011	ガードレール	Gr-C-2BS(旧基準)		m	隠岐	6,200		①	
TSMN3012	ビーム	Gr-C-2B		m	本土	31-04		-	
TSMN3012	ビーム	Gr-C-2B		m	隠岐	2,920		①	
TSMN3015	ガードレール	Gr-C-4E		m	本土	31-04		-	
TSMN3015	ガードレール	Gr-C-4E		m	隠岐	5,250		①	
TSMN3016	ガードレール	Gr-C-4ES(旧基準)		m	本土	31-04		-	
TSMN3016	ガードレール	Gr-C-4ES(旧基準)		m	隠岐	5,760		①	
TSMN3017	ビーム	Gr-C-4E		m	本土	31-04		-	
TSMN3017	ビーム	Gr-C-4E		m	隠岐	2,690		①	
TSMN3018	ビーム曲げ加工費(L=4m)	種別B 曲線半径 R \leq 40m		枚	本土	31-04		-	
TSMN3018	ビーム曲げ加工費(L=4m)	種別B 曲線半径 R \leq 40m		枚	隠岐	1,830		-	
TSMN3019	ビーム曲げ加工費(L=4m)	種別C 曲線半径 R \leq 30m		枚	本土	31-04		-	
TSMN3019	ビーム曲げ加工費(L=4m)	種別C 曲線半径 R \leq 30m		枚	隠岐	1,460		-	
TSMNV180	プレガードII	B・C種用(底版幅0.8m)		個	本土	28,600		-	
TSMNV180	プレガードII	B・C種用(底版幅0.8m)		個	隠岐	34,200		①	
TSMNV181	プレガードII	B・C種用(底版幅0.9m)		個	本土	30,300		-	
TSMNV181	プレガードII	B・C種用(底版幅0.9m)		個	隠岐	36,200		①	

コード	名称	規格1	規格2	単位	単価地区	単価	注釈	海上輸送費	摘要
TSMNV182	ブレガードⅡ	B・C種用(底版幅1.0m)		個	本土	32,100		—	
TSMNV182	ブレガードⅡ	B・C種用(底版幅1.0m)		個	隠岐	38,400		①	
TSMNV183	ブレガードⅡ	B・C種用(底版幅1.1m)		個	本土	33,900		—	
TSMNV183	ブレガードⅡ	B・C種用(底版幅1.1m)		個	隠岐	40,500		①	
TSMNV184	ブレガードⅡ	B・C種用(底版幅1.2m)		個	本土	35,500		—	
TSMNV184	ブレガードⅡ	B・C種用(底版幅1.2m)		個	隠岐	42,500		①	
TSMNV190	Gベース	B・C種用 400×1000×2000 タイプL	ブロック設置長10m以上	個	本土	28,000		—	
TSMNV190	Gベース	B・C種用 400×1000×2000 タイプL	ブロック設置長10m以上	個	隠岐	34,400		①	
TSMNV192	Gベース	B・C種用 400×1000×2000 標準型	ブロック設置長10m以上	個	本土	30,400		—	
TSMNV192	Gベース	B・C種用 400×1000×2000 標準型	ブロック設置長10m以上	個	隠岐	37,500		①	
TSMNV194	Gベース	B・C種用 400×1100×2000 標準型	ブロック設置長8m	個	本土	32,200		—	
TSMNV194	Gベース	B・C種用 400×1100×2000 標準型	ブロック設置長8m	個	隠岐	39,500		①	
TSMNV196	Gベース	B・C種用 400×1200×2000 標準型	ブロック設置長7m	個	本土	33,700		—	
TSMNV196	Gベース	B・C種用 400×1200×2000 標準型	ブロック設置長7m	個	隠岐	41,400		①	
TSMNV198	Gベース	B・C種用 400×1000×2000 天板付	ブロック設置長10m以上	個	本土	31,400		—	
TSMNV198	Gベース	B・C種用 400×1000×2000 天板付	ブロック設置長10m以上	個	隠岐	39,200		①	
TSMNV200	Gベース	B・C種用 400×1100×2000 天板付	ブロック設置長8m	個	本土	33,100		—	
TSMNV200	Gベース	B・C種用 400×1100×2000 天板付	ブロック設置長8m	個	隠岐	41,100		①	
TSMNV202	Gベース	B・C種用 400×1200×2000 天板付	ブロック設置長7m	個	本土	34,600		—	
TSMNV202	Gベース	B・C種用 400×1200×2000 天板付	ブロック設置長7m	個	隠岐	43,100		①	
T2150041	標準型ガードレールエキストラ	(加工エキストラ)ビーム曲げ加工,2山ビーム	板厚4.0mm	枚	本土・隠岐	31-04		—	
T2150043	標準型ガードレールエキストラ	(加工エキストラ)ビーム曲げ加工,2山ビーム	板厚3.2mm	枚	本土・隠岐	31-04		—	
T2150045	標準型ガードレールエキストラ	(加工エキストラ)ビーム曲げ加工,2山ビーム	板厚2.3mm以下	枚	本土・隠岐	31-04		—	
T2140053	標準型ガードレール部材(直ビーム)	A(4.0×350×4330)	塗装(白色)	枚	本土	31-04		—	
T2140053	標準型ガードレール部材(直ビーム)	A(4.0×350×4330)	塗装(白色)	枚	隠岐	21,700		①	
T2140055	標準型ガードレール部材(直ビーム)	A(4.0×350×2330)	塗装(白色)	枚	本土	31-04		—	
T2140055	標準型ガードレール部材(直ビーム)	A(4.0×350×2330)	塗装(白色)	枚	隠岐	11,700		①	
T2140057	標準型ガードレール部材(直ビーム)	B(3.2×350×4330)	塗装(白色)	枚	本土	31-04		—	
T2140057	標準型ガードレール部材(直ビーム)	B(3.2×350×4330)	塗装(白色)	枚	隠岐	15,800		①	
T2140059	標準型ガードレール部材(直ビーム)	B(3.2×350×2330)	塗装(白色)	枚	本土	31-04		—	
T2140059	標準型ガードレール部材(直ビーム)	B(3.2×350×2330)	塗装(白色)	枚	隠岐	8,580		①	
T2140061	標準型ガードレール部材(直ビーム)	C(2.3×350×4330)	塗装(白色)	枚	本土	31-04		—	

3 -2 -1 路側用ガードレール

令和 元年6月1日適用 368

コード	名称	規格1	規格2	単位	単価地区	単価	注釈	海上輸送費	摘要
T2140061	標準型ガードレール部材(直ビーム)	C(2.3×350×4330)	塗装(白色)	枚	隠岐	11,600		①	
T2140063	標準型ガードレール部材(直ビーム)	C(2.3×350×2330)	塗装(白色)	枚	本土	31-04		-	
T2140063	標準型ガードレール部材(直ビーム)	C(2.3×350×2330)	塗装(白色)	枚	隠岐	6,290		①	
T2140065	標準型ガードレール部材(直ビーム)	A(4.0×350×4330)	めっき	枚	本土	31-04		-	
T2140065	標準型ガードレール部材(直ビーム)	A(4.0×350×4330)	めっき	枚	隠岐	23,500		①	
T2140067	標準型ガードレール部材(直ビーム)	A(4.0×350×2330)	めっき	枚	本土	31-04		-	
T2140067	標準型ガードレール部材(直ビーム)	A(4.0×350×2330)	めっき	枚	隠岐	12,700		①	
T2140069	標準型ガードレール部材(直ビーム)	B(3.2×350×4330)	めっき	枚	本土	31-04		-	
T2140069	標準型ガードレール部材(直ビーム)	B(3.2×350×4330)	めっき	枚	隠岐	17,200		①	
T2140071	標準型ガードレール部材(直ビーム)	B(3.2×350×2330)	めっき	枚	本土	31-04		-	
T2140071	標準型ガードレール部材(直ビーム)	B(3.2×350×2330)	めっき	枚	隠岐	9,290		①	
T2140157	標準型ガードレール(路側用,土中建込)	Gr-A-4E	塗装(白色)標準材料費を40%割増	m	本土	*2		-	
T2140157	標準型ガードレール(路側用,土中建込)	Gr-A-4E	塗装(白色)標準材料費を40%割増	m	隠岐	*2		-	
T2140159	標準型ガードレール(路側用,土中建込)	Gr-B-4E	塗装(白色)標準材料費を40%割増	m	本土	*2		-	
T2140159	標準型ガードレール(路側用,土中建込)	Gr-B-4E	塗装(白色)標準材料費を40%割増	m	隠岐	*2		-	
T2140161	標準型ガードレール(路側用,土中建込)	Gr-C-4E	塗装(白色)標準材料費を40%割増	m	本土	*2		-	
T2140161	標準型ガードレール(路側用,土中建込)	Gr-C-4E	塗装(白色)標準材料費を40%割増	m	隠岐	*2		-	
T2140163	標準型ガードレール(路側用,Co建込)	Gr-A-2B	塗装(白色)標準材料費を30%割増	m	本土	*2		-	
T2140163	標準型ガードレール(路側用,Co建込)	Gr-A-2B	塗装(白色)標準材料費を30%割増	m	隠岐	*2		-	
T2140165	標準型ガードレール(路側用,Co建込)	Gr-B-2B	塗装(白色)標準材料費を30%割増	m	本土	*2		-	
T2140165	標準型ガードレール(路側用,Co建込)	Gr-B-2B	塗装(白色)標準材料費を30%割増	m	隠岐	*2		-	
T2140167	標準型ガードレール(路側用,Co建込)	Gr-C-2B	塗装(白色)標準材料費を30%割増	m	本土	*2		-	
T2140167	標準型ガードレール(路側用,Co建込)	Gr-C-2B	塗装(白色)標準材料費を30%割増	m	隠岐	*2		-	
T2140177	標準型ガードレール(路側用,土中建込)	Gr-A-4E	めっき標準材料費を40%割増	m	本土	*2		-	
T2140177	標準型ガードレール(路側用,土中建込)	Gr-A-4E	めっき標準材料費を40%割増	m	隠岐	*2		-	
T2140179	標準型ガードレール(路側用,土中建込)	Gr-B-4E	めっき標準材料費を40%割増	m	本土	*2		-	
T2140179	標準型ガードレール(路側用,土中建込)	Gr-B-4E	めっき標準材料費を40%割増	m	隠岐	*2		-	
T2140181	標準型ガードレール(路側用,Co建込)	Gr-A-2B	めっき標準材料費を30%割増	m	本土	*2		-	
T2140181	標準型ガードレール(路側用,Co建込)	Gr-A-2B	めっき標準材料費を30%割増	m	隠岐	*2		-	
T2140183	標準型ガードレール(路側用,Co建込)	Gr-B-2B	めっき標準材料費を30%割増	m	本土	*2		-	
T2140183	標準型ガードレール(路側用,Co建込)	Gr-B-2B	めっき標準材料費を30%割増	m	隠岐	*2		-	
T2140225	耐雪型ガードレール(路側用,土中建込)	Gr-A2-4E	塗装(白色)	m	本土	31-04		-	

3 -2 -1 路側用ガードレール

コード	名称	規格1	規格2	単位	単価地区	単価	注釈	海上輸送費	摘要
T2140225	耐雪型ガードレール(路側用,土中建込)	Gr-A2-4E	塗装(白色)	m	隠岐	8,350		①	
T2140227	耐雪型ガードレール(路側用,土中建込)	Gr-A3-3E	塗装(白色)	m	本土	31-04		-	
T2140227	耐雪型ガードレール(路側用,土中建込)	Gr-A3-3E	塗装(白色)	m	隠岐	9,550		①	
T2140229	耐雪型ガードレール(路側用,土中建込)	Gr-A4~5-2E	塗装(白色)	m	本土	31-04		-	
T2140229	耐雪型ガードレール(路側用,土中建込)	Gr-A4~5-2E	塗装(白色)	m	隠岐	11,500		①	
T2140231	耐雪型ガードレール(路側用,土中建込)	Gr-B2-4E	塗装(白色)	m	本土	31-04		-	
T2140231	耐雪型ガードレール(路側用,土中建込)	Gr-B2-4E	塗装(白色)	m	隠岐	6,440		①	
T2140233	耐雪型ガードレール(路側用,土中建込)	Gr-B3-3E	塗装(白色)	m	本土	31-04		-	
T2140233	耐雪型ガードレール(路側用,土中建込)	Gr-B3-3E	塗装(白色)	m	隠岐	7,370		①	
T2140235	耐雪型ガードレール(路側用,土中建込)	Gr-B4-2E	塗装(白色)	m	本土	31-04		-	
T2140235	耐雪型ガードレール(路側用,土中建込)	Gr-B4-2E	塗装(白色)	m	隠岐	8,880		①	
T2140237	耐雪型ガードレール(路側用,土中建込)	Gr-C2-3E	塗装(白色)	m	本土	31-04		-	
T2140237	耐雪型ガードレール(路側用,土中建込)	Gr-C2-3E	塗装(白色)	m	隠岐	6,310		①	
T2140239	耐雪型ガードレール(路側用,土中建込)	Gr-C3-2E	塗装(白色)	m	本土	31-04		-	
T2140239	耐雪型ガードレール(路側用,土中建込)	Gr-C3-2E	塗装(白色)	m	隠岐	7,860		①	
T2140241	耐雪型ガードレール(路側用,Co建込)	Gr-A2~5-2B	塗装(白色)	m	本土	31-04		-	
T2140241	耐雪型ガードレール(路側用,Co建込)	Gr-A2~5-2B	塗装(白色)	m	隠岐	8,260		①	
T2140243	耐雪型ガードレール(路側用,Co建込)	Gr-B2~4-2B	塗装(白色)	m	本土	31-04		-	
T2140243	耐雪型ガードレール(路側用,Co建込)	Gr-B2~4-2B	塗装(白色)	m	隠岐	6,450		①	
T2140245	耐雪型ガードレール(路側用,Co建込)	Gr-C2~3-2B	塗装(白色)	m	本土	31-04		-	
T2140245	耐雪型ガードレール(路側用,Co建込)	Gr-C2~3-2B	塗装(白色)	m	隠岐	5,560		①	
T2140247	耐雪型ガードレール(路側用,土中建込)	Gr-A2-4E	めっき	m	本土	31-04		-	
T2140247	耐雪型ガードレール(路側用,土中建込)	Gr-A2-4E	めっき	m	隠岐	9,010		①	
T2140249	耐雪型ガードレール(路側用,土中建込)	Gr-A3-3E	めっき	m	本土	31-04		-	
T2140249	耐雪型ガードレール(路側用,土中建込)	Gr-A3-3E	めっき	m	隠岐	10,200		①	
T2140251	耐雪型ガードレール(路側用,土中建込)	Gr-A4~5-2E	めっき	m	本土	31-04		-	
T2140251	耐雪型ガードレール(路側用,土中建込)	Gr-A4~5-2E	めっき	m	隠岐	12,400		①	
T2140253	耐雪型ガードレール(路側用,土中建込)	Gr-B2-4E	めっき	m	本土	31-04		-	
T2140253	耐雪型ガードレール(路側用,土中建込)	Gr-B2-4E	めっき	m	隠岐	7,010		①	
T2140255	耐雪型ガードレール(路側用,土中建込)	Gr-B3-3E	めっき	m	本土	31-04		-	
T2140255	耐雪型ガードレール(路側用,土中建込)	Gr-B3-3E	めっき	m	隠岐	7,980		①	
T2140257	耐雪型ガードレール(路側用,土中建込)	Gr-B4-2E	めっき	m	本土	31-04		-	

3 -2 -1 路側用ガードレール

コード	名称	規格1	規格2	単位	単価地区	単価	注釈	海上輸送費	摘要
T2140257	耐雪型ガードレール(路側用,土中建込)	Gr-B4-2E	めっき	m	隠岐	9,620		①	
T2140259	耐雪型ガードレール(路側用,Co建込)	Gr-A2~5-2B	めっき	m	本土	31-04		-	
T2140259	耐雪型ガードレール(路側用,Co建込)	Gr-A2~5-2B	めっき	m	隠岐	8,920		①	
T2140261	耐雪型ガードレール(路側用,Co建込)	Gr-B2~4-2B	めっき	m	本土	31-04		-	
T2140261	耐雪型ガードレール(路側用,Co建込)	Gr-B2~4-2B	めっき	m	隠岐	7,060		①	
T2140263	耐雪型ガードレール(路側用,土中建込)	Gr-A2-4E	塗装(景観色)	m	本土	31-04		-	
T2140263	耐雪型ガードレール(路側用,土中建込)	Gr-A2-4E	塗装(景観色)	m	隠岐	9,660		①	
T2140265	耐雪型ガードレール(路側用,土中建込)	Gr-A3-3E	塗装(景観色)	m	本土	31-04		-	
T2140265	耐雪型ガードレール(路側用,土中建込)	Gr-A3-3E	塗装(景観色)	m	隠岐	10,800		①	
T2140267	耐雪型ガードレール(路側用,土中建込)	Gr-A4~5-2E	塗装(景観色)	m	本土	31-04		-	
T2140267	耐雪型ガードレール(路側用,土中建込)	Gr-A4~5-2E	塗装(景観色)	m	隠岐	12,900		①	
T2140269	耐雪型ガードレール(路側用,土中建込)	Gr-B2-4E	塗装(景観色)	m	本土	31-04		-	
T2140269	耐雪型ガードレール(路側用,土中建込)	Gr-B2-4E	塗装(景観色)	m	隠岐	7,730		①	
T2140271	耐雪型ガードレール(路側用,土中建込)	Gr-B3-3E	塗装(景観色)	m	本土	31-04		-	
T2140271	耐雪型ガードレール(路側用,土中建込)	Gr-B3-3E	塗装(景観色)	m	隠岐	8,680		①	
T2140273	耐雪型ガードレール(路側用,土中建込)	Gr-B4-2E	塗装(景観色)	m	本土	31-04		-	
T2140273	耐雪型ガードレール(路側用,土中建込)	Gr-B4-2E	塗装(景観色)	m	隠岐	10,200		①	
T2140275	耐雪型ガードレール(路側用,土中建込)	Gr-C2-3E	塗装(景観色)	m	本土	31-04		-	
T2140275	耐雪型ガードレール(路側用,土中建込)	Gr-C2-3E	塗装(景観色)	m	隠岐	7,600		①	
T2140277	耐雪型ガードレール(路側用,土中建込)	Gr-C3-2E	塗装(景観色)	m	本土	31-04		-	
T2140277	耐雪型ガードレール(路側用,土中建込)	Gr-C3-2E	塗装(景観色)	m	隠岐	9,170		①	
T2140279	耐雪型ガードレール(路側用,Co建込)	Gr-A2~5-2B	塗装(景観色)	m	本土	31-04		-	
T2140279	耐雪型ガードレール(路側用,Co建込)	Gr-A2~5-2B	塗装(景観色)	m	隠岐	9,580		①	
T2140281	耐雪型ガードレール(路側用,Co建込)	Gr-B2~4-2B	塗装(景観色)	m	本土	31-04		-	
T2140281	耐雪型ガードレール(路側用,Co建込)	Gr-B2~4-2B	塗装(景観色)	m	隠岐	7,740		①	
T2140283	耐雪型ガードレール(路側用,Co建込)	Gr-C2~3-2B	塗装(景観色)	m	本土	31-04		-	
T2140283	耐雪型ガードレール(路側用,Co建込)	Gr-C2~3-2B	塗装(景観色)	m	隠岐	6,840		①	
T2140285	耐雪型ガードレール(路側用,土中建込)	Gr-A2-4E	塗装(白色)標準材料費を40%割増	m	本土	*2		-	
T2140285	耐雪型ガードレール(路側用,土中建込)	Gr-A2-4E	塗装(白色)標準材料費を40%割増	m	隠岐	*2		-	
T2140287	耐雪型ガードレール(路側用,土中建込)	Gr-A3-3E	塗装(白色)標準材料費を40%割増	m	本土	*2		-	
T2140287	耐雪型ガードレール(路側用,土中建込)	Gr-A3-3E	塗装(白色)標準材料費を40%割増	m	隠岐	*2		-	
T2140289	耐雪型ガードレール(路側用,土中建込)	Gr-A4~5-2E	塗装(白色)標準材料費を40%割増	m	本土	*2		-	

3 -2 -1 路側用ガードレール

令和 元年6月1日適用 371

コード	名称	規格1	規格2	単位	単価地区	単価	注釈	海上輸送費	摘要
T2140289	耐雪型ガードレール(路側用,土中建込)	Gr-A4~5-2E	塗装(白色)標準材料費を40%割増	m	隠岐	*2		—	
T2140291	耐雪型ガードレール(路側用,土中建込)	Gr-B2-4E	塗装(白色)標準材料費を40%割増	m	本土	*2		—	
T2140291	耐雪型ガードレール(路側用,土中建込)	Gr-B2-4E	塗装(白色)標準材料費を40%割増	m	隠岐	*2		—	
T2140293	耐雪型ガードレール(路側用,土中建込)	Gr-B3-3E	塗装(白色)標準材料費を40%割増	m	本土	*2		—	
T2140293	耐雪型ガードレール(路側用,土中建込)	Gr-B3-3E	塗装(白色)標準材料費を40%割増	m	隠岐	*2		—	
T2140295	耐雪型ガードレール(路側用,土中建込)	Gr-B4-2E	塗装(白色)標準材料費を40%割増	m	本土	*2		—	
T2140295	耐雪型ガードレール(路側用,土中建込)	Gr-B4-2E	塗装(白色)標準材料費を40%割増	m	隠岐	*2		—	
T2140297	耐雪型ガードレール(路側用,土中建込)	Gr-C2-3E	塗装(白色)標準材料費を40%割増	m	本土	*2		—	
T2140297	耐雪型ガードレール(路側用,土中建込)	Gr-C2-3E	塗装(白色)標準材料費を40%割増	m	隠岐	*2		—	
T2140299	耐雪型ガードレール(路側用,土中建込)	Gr-C3-2E	塗装(白色)標準材料費を40%割増	m	本土	*2		—	
T2140299	耐雪型ガードレール(路側用,土中建込)	Gr-C3-2E	塗装(白色)標準材料費を40%割増	m	隠岐	*2		—	
T2140301	耐雪型ガードレール(路側用,Co建込)	Gr-A2~5-2B	塗装(白色)標準材料費を30%割増	m	本土	*2		—	
T2140301	耐雪型ガードレール(路側用,Co建込)	Gr-A2~5-2B	塗装(白色)標準材料費を30%割増	m	隠岐	*2		—	
T2140303	耐雪型ガードレール(路側用,Co建込)	Gr-B2~4-2B	塗装(白色)標準材料費を30%割増	m	本土	*2		—	
T2140303	耐雪型ガードレール(路側用,Co建込)	Gr-B2~4-2B	塗装(白色)標準材料費を30%割増	m	隠岐	*2		—	
T2140305	耐雪型ガードレール(路側用,Co建込)	Gr-C2~3-2B	塗装(白色)標準材料費を30%割増	m	本土	*2		—	
T2140305	耐雪型ガードレール(路側用,Co建込)	Gr-C2~3-2B	塗装(白色)標準材料費を30%割増	m	隠岐	*2		—	
T2140307	耐雪型ガードレール(路側用,土中建込)	Gr-A2-4E	めっき標準材料費を40%割増	m	本土	*2		—	
T2140307	耐雪型ガードレール(路側用,土中建込)	Gr-A2-4E	めっき標準材料費を40%割増	m	隠岐	*2		—	
T2140309	耐雪型ガードレール(路側用,土中建込)	Gr-A3-3E	めっき標準材料費を40%割増	m	本土	*2		—	
T2140309	耐雪型ガードレール(路側用,土中建込)	Gr-A3-3E	めっき標準材料費を40%割増	m	隠岐	*2		—	
T2140311	耐雪型ガードレール(路側用,土中建込)	Gr-A4~5-2E	めっき標準材料費を40%割増	m	本土	*2		—	
T2140311	耐雪型ガードレール(路側用,土中建込)	Gr-A4~5-2E	めっき標準材料費を40%割増	m	隠岐	*2		—	
T2140313	耐雪型ガードレール(路側用,土中建込)	Gr-B2-4E	めっき標準材料費を40%割増	m	本土	*2		—	
T2140313	耐雪型ガードレール(路側用,土中建込)	Gr-B2-4E	めっき標準材料費を40%割増	m	隠岐	*2		—	
T2140315	耐雪型ガードレール(路側用,土中建込)	Gr-B3-3E	めっき標準材料費を40%割増	m	本土	*2		—	
T2140315	耐雪型ガードレール(路側用,土中建込)	Gr-B3-3E	めっき標準材料費を40%割増	m	隠岐	*2		—	
T2140317	耐雪型ガードレール(路側用,土中建込)	Gr-B4-2E	めっき標準材料費を40%割増	m	本土	*2		—	
T2140317	耐雪型ガードレール(路側用,土中建込)	Gr-B4-2E	めっき標準材料費を40%割増	m	隠岐	*2		—	
T2140319	耐雪型ガードレール(路側用,Co建込)	Gr-A2~5-2B	めっき標準材料費を30%割増	m	本土	*2		—	
T2140319	耐雪型ガードレール(路側用,Co建込)	Gr-A2~5-2B	めっき標準材料費を30%割増	m	隠岐	*2		—	
T2140321	耐雪型ガードレール(路側用,Co建込)	Gr-B2~4-2B	めっき標準材料費を30%割増	m	本土	*2		—	

3 -2 -1 路側用ガードレール

令和 元年6月1日適用 372

コード	名称	規格1	規格2	単位	単価地区	単価	注釈	海上輸送費	摘要
T2140321	耐雪型ガードレール(路側用,Co建込)	Gr-B2~4-2B	めっき_標準材料費を30%割増	m	隠岐	*2		—	
T2140323	耐雪型ガードレール(路側用,土中建込)	Gr-A2-4E	塗装(景観色)_標準材料費を40%割増	m	本土	*2		—	
T2140323	耐雪型ガードレール(路側用,土中建込)	Gr-A2-4E	塗装(景観色)_標準材料費を40%割増	m	隠岐	*2		—	
T2140325	耐雪型ガードレール(路側用,土中建込)	Gr-A3-3E	塗装(景観色)_標準材料費を40%割増	m	本土	*2		—	
T2140325	耐雪型ガードレール(路側用,土中建込)	Gr-A3-3E	塗装(景観色)_標準材料費を40%割増	m	隠岐	*2		—	
T2140327	耐雪型ガードレール(路側用,土中建込)	Gr-A4~5-2E	塗装(景観色)_標準材料費を40%割増	m	本土	*2		—	
T2140327	耐雪型ガードレール(路側用,土中建込)	Gr-A4~5-2E	塗装(景観色)_標準材料費を40%割増	m	隠岐	*2		—	
T2140329	耐雪型ガードレール(路側用,土中建込)	Gr-B2-4E	塗装(景観色)_標準材料費を40%割増	m	本土	*2		—	
T2140329	耐雪型ガードレール(路側用,土中建込)	Gr-B2-4E	塗装(景観色)_標準材料費を40%割増	m	隠岐	*2		—	
T2140331	耐雪型ガードレール(路側用,土中建込)	Gr-B3-3E	塗装(景観色)_標準材料費を40%割増	m	本土	*2		—	
T2140331	耐雪型ガードレール(路側用,土中建込)	Gr-B3-3E	塗装(景観色)_標準材料費を40%割増	m	隠岐	*2		—	
T2140333	耐雪型ガードレール(路側用,土中建込)	Gr-B4-2E	塗装(景観色)_標準材料費を40%割増	m	本土	*2		—	
T2140333	耐雪型ガードレール(路側用,土中建込)	Gr-B4-2E	塗装(景観色)_標準材料費を40%割増	m	隠岐	*2		—	
T2140335	耐雪型ガードレール(路側用,土中建込)	Gr-C2-3E	塗装(景観色)_標準材料費を40%割増	m	本土	*2		—	
T2140335	耐雪型ガードレール(路側用,土中建込)	Gr-C2-3E	塗装(景観色)_標準材料費を40%割増	m	隠岐	*2		—	
T2140337	耐雪型ガードレール(路側用,土中建込)	Gr-C3-2E	塗装(景観色)_標準材料費を40%割増	m	本土	*2		—	
T2140337	耐雪型ガードレール(路側用,土中建込)	Gr-C3-2E	塗装(景観色)_標準材料費を40%割増	m	隠岐	*2		—	
T2140339	耐雪型ガードレール(路側用,Co建込)	Gr-A2~5-2B	塗装(景観色)_標準材料費を30%割増	m	本土	*2		—	
T2140339	耐雪型ガードレール(路側用,Co建込)	Gr-A2~5-2B	塗装(景観色)_標準材料費を30%割増	m	隠岐	*2		—	
T2140341	耐雪型ガードレール(路側用,Co建込)	Gr-B2~4-2B	塗装(景観色)_標準材料費を30%割増	m	本土	*2		—	
T2140341	耐雪型ガードレール(路側用,Co建込)	Gr-B2~4-2B	塗装(景観色)_標準材料費を30%割増	m	隠岐	*2		—	
T2140343	耐雪型ガードレール(路側用,Co建込)	Gr-C2~3-2B	塗装(景観色)_標準材料費を30%割増	m	本土	*2		—	
T2140343	耐雪型ガードレール(路側用,Co建込)	Gr-C2~3-2B	塗装(景観色)_標準材料費を30%割増	m	隠岐	*2		—	

コード	名称	規格1	規格2	単位	単価地区	単価	注釈	海上輸送費	摘要
TSMN3020	ケーブル(φ18mm×4本掛)	Gc-B-4B(コンクリート用) メッキ		m	本土	31-04		—	
TSMN3020	ケーブル(φ18mm×4本掛)	Gc-B-4B(コンクリート用) メッキ		m	隠岐	2,100		①	
TSMN3021	中間支柱	Gc-B-4B(コンクリート用) 塗装		本	本土	31-04		—	
TSMN3021	中間支柱	Gc-B-4B(コンクリート用) 塗装		本	隠岐	11,100		①	
TSMN3022	端末支柱(埋込式)	Gc-B-4B(コンクリート用) 塗装		本	本土	31-04		—	
TSMN3022	端末支柱(埋込式)	Gc-B-4B(コンクリート用) 塗装		本	隠岐	53,700		①	
TSMN3023	端末支柱(アンカ式)	Gc-B-4B(コンクリート用) 塗装		本	本土	31-04		—	
TSMN3023	端末支柱(アンカ式)	Gc-B-4B(コンクリート用) 塗装		本	隠岐	111,000		①	
TSMN3025	ケーブル(φ18mm×4本掛)	Gc-B-6E(土中用) メッキ		m	本土	31-04		—	
TSMN3025	ケーブル(φ18mm×4本掛)	Gc-B-6E(土中用) メッキ		m	隠岐	2,100		①	
TSMN3026	中間支柱	Gc-B-6E(土中用) 塗装		本	本土	31-04		—	
TSMN3026	中間支柱	Gc-B-6E(土中用) 塗装		本	隠岐	15,700		①	
TSMN3027	端末支柱(埋込式)	Gc-B-6E(土中用) 塗装		本	本土	31-04		—	
TSMN3027	端末支柱(埋込式)	Gc-B-6E(土中用) 塗装		本	隠岐	53,700		①	
TSMN3028	端末支柱(アンカ式)	Gc-B-6E(土中用) 塗装		本	本土	31-04		—	
TSMN3028	端末支柱(アンカ式)	Gc-B-6E(土中用) 塗装		本	隠岐	111,000		①	
TSMN3030	ケーブル(φ18mm×3本掛)	Gc-C-4B(コンクリート用) メッキ		m	本土	31-04		—	
TSMN3030	ケーブル(φ18mm×3本掛)	Gc-C-4B(コンクリート用) メッキ		m	隠岐	1,570		①	
TSMN3031	中間支柱	Gc-C-4B(コンクリート用) 塗装		本	本土	31-04		—	
TSMN3031	中間支柱	Gc-C-4B(コンクリート用) 塗装		本	隠岐	9,150		①	
TSMN3032	端末支柱(埋込式)	Gc-C-4B(コンクリート用) 塗装		本	本土	31-04		—	
TSMN3032	端末支柱(埋込式)	Gc-C-4B(コンクリート用) 塗装		本	隠岐	43,900		①	
TSMN3033	端末支柱(アンカ式)	Gc-C-4B(コンクリート用) 塗装		本	本土	31-04		—	
TSMN3033	端末支柱(アンカ式)	Gc-C-4B(コンクリート用) 塗装		本	隠岐	101,000		①	
TSMN3035	ケーブル(φ18mm×3本掛)	Gc-C-6E(土中用) メッキ		m	本土	31-04		—	
TSMN3035	ケーブル(φ18mm×3本掛)	Gc-C-6E(土中用) メッキ		m	隠岐	1,570		①	
TSMN3036	中間支柱	Gc-C-6E(土中用) 塗装		本	本土	31-04		—	
TSMN3036	中間支柱	Gc-C-6E(土中用) 塗装		本	隠岐	13,200		①	
TSMN3037	端末支柱(埋込式)	Gc-C-6E(土中用) 塗装		本	本土	31-04		—	
TSMN3037	端末支柱(埋込式)	Gc-C-6E(土中用) 塗装		本	隠岐	43,900		①	
TSMN3038	端末支柱(アンカ式)	Gc-C-6E(土中用) 塗装		本	本土	31-04		—	
TSMN3038	端末支柱(アンカ式)	Gc-C-6E(土中用) 塗装		本	隠岐	101,000		①	

コード	名称	規格1	規格2	単位	単価地区	単価	注釈	海上輸送費	摘要
TSMN3073	ケーブル(φ18mm×4本掛)	Gc-B-4B(コンクリート用)厚メッキ		m	本土	31-04		-	
TSMN3073	ケーブル(φ18mm×4本掛)	Gc-B-4B(コンクリート用)厚メッキ		m	隠岐	2,100		①	
TSMN3074	中間支柱	Gc-B-4B(コンクリート用)メッキ		本	本土	31-04		-	
TSMN3074	中間支柱	Gc-B-4B(コンクリート用)メッキ		本	隠岐	11,400		①	
TSMN3075	端末支柱(埋込式)	Gc-B-4B(コンクリート用)メッキ		本	本土	31-04		-	
TSMN3075	端末支柱(埋込式)	Gc-B-4B(コンクリート用)メッキ		本	隠岐	54,500		①	
TSMN3076	端末支柱(アンカ式)	Gc-B-4B(コンクリート用)メッキ		本	本土	31-04		-	
TSMN3076	端末支柱(アンカ式)	Gc-B-4B(コンクリート用)メッキ		本	隠岐	112,000		①	
TSMN3077	ケーブル(φ18mm×4本掛)	Gc-B-6E(土中用)厚メッキ		m	本土	31-04		-	
TSMN3077	ケーブル(φ18mm×4本掛)	Gc-B-6E(土中用)厚メッキ		m	隠岐	2,100		①	
TSMN3078	中間支柱	Gc-B-6E(土中用)メッキ		本	本土	31-04		-	
TSMN3078	中間支柱	Gc-B-6E(土中用)メッキ		本	隠岐	16,200		①	
TSMN3079	端末支柱(埋込式)	Gc-B-6E(土中用)メッキ		本	本土	31-04		-	
TSMN3079	端末支柱(埋込式)	Gc-B-6E(土中用)メッキ		本	隠岐	54,500		①	
TSMN3080	端末支柱(アンカ式)	Gc-B-6E(土中用)メッキ		本	本土	31-04		-	
TSMN3080	端末支柱(アンカ式)	Gc-B-6E(土中用)メッキ		本	隠岐	112,000		①	
TSMN3081	ケーブル(φ18mm×3本掛)	Gc-C-4B(コンクリート用)厚メッキ		m	本土	31-04		-	
TSMN3081	ケーブル(φ18mm×3本掛)	Gc-C-4B(コンクリート用)厚メッキ		m	隠岐	1,570		①	
TSMN3082	中間支柱	Gc-C-4B(コンクリート用)メッキ		本	本土	31-04		-	
TSMN3082	中間支柱	Gc-C-4B(コンクリート用)メッキ		本	隠岐	9,420		①	
TSMN3083	端末支柱(埋込式)	Gc-C-4B(コンクリート用)メッキ		本	本土	31-04		-	
TSMN3083	端末支柱(埋込式)	Gc-C-4B(コンクリート用)メッキ		本	隠岐	44,800		①	
TSMN3084	端末支柱(アンカ式)	Gc-C-4B(コンクリート用)メッキ		本	本土	31-04		-	
TSMN3084	端末支柱(アンカ式)	Gc-C-4B(コンクリート用)メッキ		本	隠岐	102,000		①	
TSMN3085	ケーブル(φ18mm×3本掛)	Gc-C-6E(土中用)厚メッキ		m	本土	31-04		-	
TSMN3085	ケーブル(φ18mm×3本掛)	Gc-C-6E(土中用)厚メッキ		m	隠岐	1,570		①	
TSMN3086	中間支柱	Gc-C-6E(土中用)メッキ		本	本土	31-04		-	
TSMN3086	中間支柱	Gc-C-6E(土中用)メッキ		本	隠岐	13,800		①	
TSMN3087	端末支柱(埋込式)	Gc-C-6E(土中用)メッキ		本	本土	31-04		-	
TSMN3087	端末支柱(埋込式)	Gc-C-6E(土中用)メッキ		本	隠岐	44,800		①	
TSMN3088	端末支柱(アンカ式)	Gc-C-6E(土中用)メッキ		本	本土	31-04		-	
TSMN3088	端末支柱(アンカ式)	Gc-C-6E(土中用)メッキ		本	隠岐	102,000		①	

3 -2 -2 路側用ガードケーブル

令和 元年6月1日適用 375

コード	名称	規格1	規格2	単位	単価地区	単価	注釈	海上輸送費	摘要
TSMN3039	曲柱エキストラ	ガードケーブル支柱		本	本土	31-04		-	
TSMN3039	曲柱エキストラ	ガードケーブル支柱		本	隠岐	1,640		-	

3 -2 -3 歩車道境界用ガードパイプ

令和 元年6月1日適用 376

コード	名称	規格1	規格2	単位	単価地区	単価	注釈	海上輸送費	摘要
TSMN3050	ガードパイプ(土中建込用)	Gp-Ap-2E 塗装		m	本土	31-04		-	
TSMN3050	ガードパイプ(土中建込用)	Gp-Ap-2E 塗装		m	隠岐	13,900		①	
TSMN3051	ガードパイプ(土中建込用)	Gp-Bp-2E 塗装		m	本土	31-04		-	
TSMN3051	ガードパイプ(土中建込用)	Gp-Bp-2E 塗装		m	隠岐	10,000		①	
TSMN3052	ガードパイプ(土中建込用)	Gp-Cp-2E 塗装		m	本土	31-04		-	
TSMN3052	ガードパイプ(土中建込用)	Gp-Cp-2E 塗装		m	隠岐	8,930		①	
TSMN3053	ガードパイプ(コンクリート建込用)	Gp-Ap-2B 塗装		m	本土	31-04		-	
TSMN3053	ガードパイプ(コンクリート建込用)	Gp-Ap-2B 塗装		m	隠岐	10,400		①	
TSMN3054	ガードパイプ(コンクリート建込用)	Gp-Bp-2B 塗装		m	本土	31-04		-	
TSMN3054	ガードパイプ(コンクリート建込用)	Gp-Bp-2B 塗装		m	隠岐	7,520		①	
TSMN3055	ガードパイプ(コンクリート建込用)	Gp-Cp-2B 塗装		m	本土	31-04		-	
TSMN3055	ガードパイプ(コンクリート建込用)	Gp-Cp-2B 塗装		m	隠岐	6,580		①	
TSMN3058	ガードパイプ曲げ加工費	L=4.0m		本	本土	31-04		-	
TSMN3058	ガードパイプ曲げ加工費	L=4.0m		本	隠岐	1,460		-	
TSMN3089	ガードパイプ(土中建込用)	Gp-Ap-2E メッキ		m	本土	31-04		-	
TSMN3089	ガードパイプ(土中建込用)	Gp-Ap-2E メッキ		m	隠岐	15,000		①	
TSMN3090	ガードパイプ(土中建込用)	Gp-Bp-2E メッキ		m	本土	31-04		-	
TSMN3090	ガードパイプ(土中建込用)	Gp-Bp-2E メッキ		m	隠岐	10,700		①	
TSMN3091	ガードパイプ(コンクリート建込用)	Gp-Ap-2B メッキ		m	本土	31-04		-	
TSMN3091	ガードパイプ(コンクリート建込用)	Gp-Ap-2B メッキ		m	隠岐	11,100		①	
TSMN3092	ガードパイプ(コンクリート建込用)	Gp-Bp-2B メッキ		m	本土	31-04		-	
TSMN3092	ガードパイプ(コンクリート建込用)	Gp-Bp-2B メッキ		m	隠岐	8,060		①	
T2150039	標準型ガードパイプエキストラ	(加工エキストラ)ビームパイプ曲げ加工	標準型	本	本土・隠岐	31-04		-	
T2150067	標準型ガードパイプ部材(ビームパイプ)	Gp-Ap(3.8×φ60.5×4000)	塗装(白色)	本	本土	31-04		-	
T2150067	標準型ガードパイプ部材(ビームパイプ)	Gp-Ap(3.8×φ60.5×4000)	塗装(白色)	本	隠岐	8,150		①	
T2150069	標準型ガードパイプ部材(ビームパイプ)	Gp-Ap(3.8×φ60.5×2000)	塗装(白色)	本	本土	31-04		-	
T2150069	標準型ガードパイプ部材(ビームパイプ)	Gp-Ap(3.8×φ60.5×2000)	塗装(白色)	本	隠岐	4,020		①	
T2150071	標準型ガードパイプ部材(ビームパイプ)	Gp-Bp(3.2×φ48.6×4000)	塗装(白色)	本	本土	31-04		-	
T2150071	標準型ガードパイプ部材(ビームパイプ)	Gp-Bp(3.2×φ48.6×4000)	塗装(白色)	本	隠岐	5,490		①	
T2150073	標準型ガードパイプ部材(ビームパイプ)	Gp-Bp(3.2×φ48.6×2000)	塗装(白色)	本	本土	31-04		-	
T2150073	標準型ガードパイプ部材(ビームパイプ)	Gp-Bp(3.2×φ48.6×2000)	塗装(白色)	本	隠岐	2,690		①	
T2150075	標準型ガードパイプ部材(ビームパイプ)	Gp-Cp(2.4×φ48.6×4000)	塗装(白色)	本	本土	31-04		-	

3 -2 -3 歩車道境界用ガードパイプ

令和 元年6月1日適用 377

コード	名称	規格1	規格2	単位	単価地区	単価	注釈	海上輸送費	摘要
T2150075	標準型ガードパイプ部材(ビームパイプ)	Gp-Cp(2.4×φ48.6×4000)	塗装(白色)	本	隠岐	4,240		①	
T2150077	標準型ガードパイプ部材(ビームパイプ)	Gp-Cp(2.4×φ48.6×2000)	塗装(白色)	本	本土	31-04		-	
T2150077	標準型ガードパイプ部材(ビームパイプ)	Gp-Cp(2.4×φ48.6×2000)	塗装(白色)	本	隠岐	2,100		①	
T2150079	標準型ガードパイプ部材(ビームパイプ)	Gp-Ap(3.8×φ60.5×4000)	めっき	本	本土	31-04		-	
T2150079	標準型ガードパイプ部材(ビームパイプ)	Gp-Ap(3.8×φ60.5×4000)	めっき	本	隠岐	8,730		①	
T2150081	標準型ガードパイプ部材(ビームパイプ)	Gp-Ap(3.8×φ60.5×2000)	めっき	本	本土	31-04		-	
T2150081	標準型ガードパイプ部材(ビームパイプ)	Gp-Ap(3.8×φ60.5×2000)	めっき	本	隠岐	4,330		①	
T2150083	標準型ガードパイプ部材(ビームパイプ)	Gp-Bp(3.2×φ48.6×4000)	めっき	本	本土	31-04		-	
T2150083	標準型ガードパイプ部材(ビームパイプ)	Gp-Bp(3.2×φ48.6×4000)	めっき	本	隠岐	5,940		①	
T2150085	標準型ガードパイプ部材(ビームパイプ)	Gp-Bp(3.2×φ48.6×2000)	めっき	本	本土	31-04		-	
T2150085	標準型ガードパイプ部材(ビームパイプ)	Gp-Bp(3.2×φ48.6×2000)	めっき	本	隠岐	2,920		①	
T2150143	標準型ガードパイプ(歩車道境界,土中建込)	Gp-Ap-2E	塗装(白色)_20m未満_標準材料費を30%割増	m	本土	*2		-	
T2150143	標準型ガードパイプ(歩車道境界,土中建込)	Gp-Ap-2E	塗装(白色)_20m未満_標準材料費を30%割増	m	隠岐	*2		-	
T2150145	標準型ガードパイプ(歩車道境界,土中建込)	Gp-Bp-2E	塗装(白色)_20m未満_標準材料費を30%割増	m	本土	*2		-	
T2150145	標準型ガードパイプ(歩車道境界,土中建込)	Gp-Bp-2E	塗装(白色)_20m未満_標準材料費を30%割増	m	隠岐	*2		-	
T2150147	標準型ガードパイプ(歩車道境界,土中建込)	Gp-Cp-2E	塗装(白色)_20m未満_標準材料費を30%割増	m	本土	*2		-	
T2150147	標準型ガードパイプ(歩車道境界,土中建込)	Gp-Cp-2E	塗装(白色)_20m未満_標準材料費を30%割増	m	隠岐	*2		-	
T2150149	標準型ガードパイプ(歩車道境界,Co建込)	Gp-Ap-2B	塗装(白色)_20m未満_標準材料費を30%割増	m	本土	*2		-	
T2150149	標準型ガードパイプ(歩車道境界,Co建込)	Gp-Ap-2B	塗装(白色)_20m未満_標準材料費を30%割増	m	隠岐	*2		-	
T2150151	標準型ガードパイプ(歩車道境界,Co建込)	Gp-Bp-2B	塗装(白色)_20m未満_標準材料費を30%割増	m	本土	*2		-	
T2150151	標準型ガードパイプ(歩車道境界,Co建込)	Gp-Bp-2B	塗装(白色)_20m未満_標準材料費を30%割増	m	隠岐	*2		-	
T2150153	標準型ガードパイプ(歩車道境界,Co建込)	Gp-Cp-2B	塗装(白色)_20m未満_標準材料費を30%割増	m	本土	*2		-	
T2150153	標準型ガードパイプ(歩車道境界,Co建込)	Gp-Cp-2B	塗装(白色)_20m未満_標準材料費を30%割増	m	隠岐	*2		-	
T2150155	標準型ガードパイプ(歩車道境界,土中建込)	Gp-Ap-2E	めっき_20m未満_標準材料費を30%割増	m	本土	*2		-	
T2150155	標準型ガードパイプ(歩車道境界,土中建込)	Gp-Ap-2E	めっき_20m未満_標準材料費を30%割増	m	隠岐	*2		-	
T2150157	標準型ガードパイプ(歩車道境界,土中建込)	Gp-Bp-2E	めっき_20m未満_標準材料費を30%割増	m	本土	*2		-	
T2150157	標準型ガードパイプ(歩車道境界,土中建込)	Gp-Bp-2E	めっき_20m未満_標準材料費を30%割増	m	隠岐	*2		-	
T2150159	標準型ガードパイプ(歩車道境界,Co建込)	Gp-Ap-2B	めっき_20m未満_標準材料費を30%割増	m	本土	*2		-	
T2150159	標準型ガードパイプ(歩車道境界,Co建込)	Gp-Ap-2B	めっき_20m未満_標準材料費を30%割増	m	隠岐	*2		-	
T2150161	標準型ガードパイプ(歩車道境界,Co建込)	Gp-Bp-2B	めっき_20m未満_標準材料費を30%割増	m	本土	*2		-	
T2150161	標準型ガードパイプ(歩車道境界,Co建込)	Gp-Bp-2B	めっき_20m未満_標準材料費を30%割増	m	隠岐	*2		-	

3 -2 -4 横断転落防止柵P種

コード	名称	規格1	規格2	単位	単価地区	単価	注釈	海上輸送費	摘要
T1667	歩道用横断防止柵-標準品-3段ビーム型,白色	2.3×φ42.7×3000	土中建込	m	本土	31-04		-	
T1667	歩道用横断防止柵-標準品-3段ビーム型,白色	2.3×φ42.7×3000	土中建込	m	隠岐	4,450		①	
T1668	転落防止柵-標準品-4段ビーム型,白色	2.3×φ42.7×3000	土中建込	m	本土	31-04		-	
T1668	転落防止柵-標準品-4段ビーム型,白色	2.3×φ42.7×3000	土中建込	m	隠岐	5,730		①	
T1661	歩道用横断防止柵-標準品-3段ビーム型,白色	2.3×φ42.7×3000	Co建込	m	本土	31-04		-	
T1661	歩道用横断防止柵-標準品-3段ビーム型,白色	2.3×φ42.7×3000	Co建込	m	隠岐	4,020		①	
T1662	転落防止柵-標準品-4段ビーム型,白色	2.3×φ42.7×3000	Co建込	m	本土	31-04		-	
T1662	転落防止柵-標準品-4段ビーム型,白色	2.3×φ42.7×3000	Co建込	m	隠岐	5,180		①	
T2150033	歩道用横断防止柵-標準品-3段ビーム型,白色	2.3×φ42.7×3000	プレキャストCoブロック建込	m	本土	31-04		-	
T2150033	歩道用横断防止柵-標準品-3段ビーム型,白色	2.3×φ42.7×3000	プレキャストCoブロック建込	m	隠岐	4,110		①	
T2150036	転落防止柵-標準品-4段ビーム型,白色	2.3×φ42.7×3000	プレキャストCoブロック建込	m	本土	31-04		-	
T2150036	転落防止柵-標準品-4段ビーム型,白色	2.3×φ42.7×3000	プレキャストCoブロック建込	m	隠岐	5,270		①	
TSMN3066	横断転落防止柵P種	設置高 80cm アンカーボルト固定		m	本土	5,490		-	
TSMN3066	横断転落防止柵P種	設置高 80cm アンカーボルト固定		m	隠岐	5,570		①	
TSMN3067	横断転落防止柵P種	設置高 110cm アンカーボルト固定		m	本土	6,630		-	
TSMN3067	横断転落防止柵P種	設置高 110cm アンカーボルト固定		m	隠岐	6,740		①	
TSMN3060	横断転落防止柵P種(パネル式)	設置高80cm(土中建込用)		m	本土	31-04	1	-	
TSMN3060	横断転落防止柵P種(パネル式)	設置高80cm(土中建込用)		m	隠岐	4,980	1	①	
TSMN3061	横断転落防止柵P種(パネル式)	設置高110cm(土中建込用)		m	本土	31-04	2	-	
TSMN3061	横断転落防止柵P種(パネル式)	設置高110cm(土中建込用)		m	隠岐	7,240	2	①	
TSMN3062	横断転落防止柵P種(パネル式)	設置高80cm(連続Con建込用)		m	本土	31-04	3	-	
TSMN3062	横断転落防止柵P種(パネル式)	設置高80cm(連続Con建込用)		m	隠岐	4,470	3	①	
TSMN3063	横断転落防止柵P種(パネル式)	設置高110cm(連続Con建込用)		m	本土	31-04	3	-	
TSMN3063	横断転落防止柵P種(パネル式)	設置高110cm(連続Con建込用)		m	隠岐	6,690	3	①	
TSMN3064	横断転落防止柵P種(パネル式)	設置高80cm(Con根固建込用)		m	本土	31-04	4	-	
TSMN3064	横断転落防止柵P種(パネル式)	設置高80cm(Con根固建込用)		m	隠岐	4,580	4	①	
TSMN3065	横断転落防止柵P種(パネル式)	設置高110cm(Con根固建込用)		m	本土	31-04	5	-	
TSMN3065	横断転落防止柵P種(パネル式)	設置高110cm(Con根固建込用)		m	隠岐	6,780	5	①	
TSMN3068	横断転落防止柵P種(パネル式)	設置高 80cm アンカーボルト固定		m	本土	6,700	6	-	
TSMN3068	横断転落防止柵P種(パネル式)	設置高 80cm アンカーボルト固定		m	隠岐	6,800	6	①	
TSMN3069	横断転落防止柵P種(パネル式)	設置高 110cm アンカーボルト固定		m	本土	8,190	6	-	
TSMN3069	横断転落防止柵P種(パネル式)	設置高 110cm アンカーボルト固定		m	隠岐	8,310	6	①	

1. 支柱φ60.5mm×3.2mm、静電粉体塗装、パネル500mm×2,880mm、根入れ100cm
2. 支柱φ60.5mm×3.2mm、静電粉体塗装、パネル50mm×2,880mm、根入れ120cm
3. 支柱φ60.5mm×3.2mm、静電粉体塗装、パネル50mm×2,880mm、根入れ20cm
4. 支柱φ60.5mm×3.2mm、静電粉体塗装、パネル50mm×2,880mm、根入れ40cm
5. 支柱φ60.5mm×3.2mm、静電粉体塗装、パネル50mm×2,880mm、根入れ45cm
6. 支柱φ60.5mm×3.2mm、静電粉体塗装、パネル50mm×2,880mm

3 - 2 - 4 横断転落防止柵P種

令和 元年6月1日適用 379

コード	名称	規格1	規格2	単位	単価地区	単価	注釈	海上輸送費	摘要
T2150047	歩道用横断防止柵-標準品-パネル型,白色	2.3×500~550×3000	土中建込	m	本土	31-04	1	-	
T2150047	歩道用横断防止柵-標準品-パネル型,白色	2.3×500~550×3000	土中建込	m	隠岐	4,980		①	
T2150049	歩道用横断防止柵-標準品-縦格子型,白色	2.3×600~650×3000	土中建込	m	本土	31-04		-	
T2150049	歩道用横断防止柵-標準品-縦格子型,白色	2.3×600~650×3000	土中建込	m	隠岐	5,630		①	
T2150051	歩道用横断防止柵-標準品-ネット型,白色	2.3×490×3000	土中建込	m	本土	31-04		-	
T2150051	歩道用横断防止柵-標準品-ネット型,白色	2.3×490×3000	土中建込	m	隠岐	4,920		①	
T2150053	歩道用横断防止柵-標準品-ネット型,青色	2.3×490×3000	土中建込	m	本土	31-04		-	
T2150053	歩道用横断防止柵-標準品-ネット型,青色	2.3×490×3000	土中建込	m	隠岐	4,910		①	
T2150055	歩道用横断防止柵-標準品-ネット型,白色	2.3×650~700×3000	土中建込	m	本土	31-04		-	
T2150055	歩道用横断防止柵-標準品-ネット型,白色	2.3×650~700×3000	土中建込	m	隠岐	5,650		①	
T2150057	歩道用横断防止柵-標準品-ネット型,青色	2.3×650~700×3000	土中建込	m	本土	31-04		-	
T2150057	歩道用横断防止柵-標準品-ネット型,青色	2.3×650~700×3000	土中建込	m	隠岐	5,610		①	
T2150059	転落防止柵-標準品-パネルビーム型,白色	Pφ42.7×550×3000,B2.3×φ42.7×3000	土中建込	m	本土	31-04		-	
T2150059	転落防止柵-標準品-パネルビーム型,白色	Pφ42.7×550×3000,B2.3×φ42.7×3000	土中建込	m	隠岐	7,560		③	
T2150061	転落防止柵-標準品-縦格子型,白色	2.3×950×3000	土中建込	m	本土	31-04		-	
T2150061	転落防止柵-標準品-縦格子型,白色	2.3×950×3000	土中建込	m	隠岐	7,220		③	
T2150063	転落防止柵-標準品-ネット型,白色	2.3×900~1000×3000	土中建込	m	本土	31-04	2	-	
T2150063	転落防止柵-標準品-ネット型,白色	2.3×900~1000×3000	土中建込	m	隠岐	7,490		①	
T2150065	転落防止柵-標準品-ネット型,青色	2.3×900~1000×3000	土中建込	m	本土	31-04		-	
T2150065	転落防止柵-標準品-ネット型,青色	2.3×900~1000×3000	土中建込	m	隠岐	7,210		①	
T2150111	歩道用横断防止柵-標準品-パネル型,白色	2.3×500~550×3000	Co建込	m	本土	31-04	3	-	
T2150111	歩道用横断防止柵-標準品-パネル型,白色	2.3×500~550×3000	Co建込	m	隠岐	4,480		①	
T2150113	歩道用横断防止柵-標準品-縦格子型,白色	2.3×600~650×3000	Co建込	m	本土	31-04		-	
T2150113	歩道用横断防止柵-標準品-縦格子型,白色	2.3×600~650×3000	Co建込	m	隠岐	5,230		①	
T2150115	歩道用横断防止柵-標準品-ネット型,白色	2.3×490×3000	Co建込	m	本土	31-04		-	
T2150115	歩道用横断防止柵-標準品-ネット型,白色	2.3×490×3000	Co建込	m	隠岐	4,410		①	
T2150117	歩道用横断防止柵-標準品-ネット型,青色	2.3×490×3000	Co建込	m	本土	31-04		-	
T2150117	歩道用横断防止柵-標準品-ネット型,青色	2.3×490×3000	Co建込	m	隠岐	4,420		①	
T2150119	歩道用横断防止柵-標準品-ネット型,白色	2.3×650~700×3000	Co建込	m	本土	31-04		-	
T2150119	歩道用横断防止柵-標準品-ネット型,白色	2.3×650~700×3000	Co建込	m	隠岐	5,060		①	
T2150121	歩道用横断防止柵-標準品-ネット型,青色	2.3×650~700×3000	Co建込	m	本土	31-04		-	
T2150121	歩道用横断防止柵-標準品-ネット型,青色	2.3×650~700×3000	Co建込	m	隠岐	5,030		①	

1. 支柱φ60.5mm×3.2mm、静電粉体塗装、パネル500mm×2,880mm、根入れ100cm
2. 支柱φ60.5mm×3.2mm、静電粉体塗装、パネル500mm×2,880mm、根入れ120cm
3. 支柱φ60.5mm×3.2mm、静電粉体塗装、パネル500mm×2,880mm、根入れ20cm
4. 支柱φ60.5mm×3.2mm、静電粉体塗装、パネル500mm×2,880mm、根入れ40cm
5. 支柱φ60.5mm×3.2mm、静電粉体塗装、パネル500mm×2,880mm、根入れ45cm
6. 支柱φ60.5mm×3.2mm、静電粉体塗装、パネル500mm×2,880mm

3 - 2 - 4 横断転落防止柵P種

令和 元年6月1日適用 380

コード	名称	規格1	規格2	単位	単価地区	単価	注釈	海上輸送費	摘要
T2150123	転落防止柵-標準品-パネルビーム型,白色	Pφ42.7×550×3000,B2.3×φ42.7×3000	Co建込	m	本土	31-04		-	
T2150123	転落防止柵-標準品-パネルビーム型,白色	Pφ42.7×550×3000,B2.3×φ42.7×3000	Co建込	m	隠岐	6,860		①	
T2150125	転落防止柵-標準品-縦格子型,白色	2.3×950×3000	Co建込	m	本土	31-04		-	
T2150125	転落防止柵-標準品-縦格子型,白色	2.3×950×3000	Co建込	m	隠岐	6,740		①	
T2150127	転落防止柵-標準品-ネット型,白色	2.3×900~1000×3000	Co建込	m	本土	31-04	3	-	
T2150127	転落防止柵-標準品-ネット型,白色	2.3×900~1000×3000	Co建込	m	隠岐	6,940		①	
T2150129	転落防止柵-標準品-ネット型,青色	2.3×900~1000×3000	Co建込	m	本土	31-04		-	
T2150129	転落防止柵-標準品-ネット型,青色	2.3×900~1000×3000	Co建込	m	隠岐	6,680		①	
T2150087	歩道用横断防止柵-標準品-門型,白色	3.2×φ60.5×3000	プレキャストCoブロック建込	m	本土	31-04		-	
T2150087	歩道用横断防止柵-標準品-門型,白色	3.2×φ60.5×3000	プレキャストCoブロック建込	m	隠岐	5,170		①	
T2150089	歩道用横断防止柵-標準品-門型,白色	3.2×φ60.5×1500	プレキャストCoブロック建込	m	本土	31-04		-	
T2150089	歩道用横断防止柵-標準品-門型,白色	3.2×φ60.5×1500	プレキャストCoブロック建込	m	隠岐	7,540		①	
T2150091	歩道用横断防止柵-標準品-パネル型,白色	2.3×500~550×3000	プレキャストCoブロック建込	m	本土	31-04		-	
T2150091	歩道用横断防止柵-標準品-パネル型,白色	2.3×500~550×3000	プレキャストCoブロック建込	m	隠岐	4,580		①	
T2150093	歩道用横断防止柵-標準品-縦格子型,白色	2.3×600~650×3000	プレキャストCoブロック建込	m	本土	31-04		-	
T2150093	歩道用横断防止柵-標準品-縦格子型,白色	2.3×600~650×3000	プレキャストCoブロック建込	m	隠岐	5,320		①	
T2150095	歩道用横断防止柵-標準品-ネット型,白色	2.3×490×3000	プレキャストCoブロック建込	m	本土	31-04		-	
T2150095	歩道用横断防止柵-標準品-ネット型,白色	2.3×490×3000	プレキャストCoブロック建込	m	隠岐	4,410		①	
T2150097	歩道用横断防止柵-標準品-ネット型,青色	2.3×490×3000	プレキャストCoブロック建込	m	本土	31-04		-	
T2150097	歩道用横断防止柵-標準品-ネット型,青色	2.3×490×3000	プレキャストCoブロック建込	m	隠岐	4,520		①	
T2150099	歩道用横断防止柵-標準品-ネット型,白色	2.3×650~700×3000	プレキャストCoブロック建込	m	本土	31-04		-	
T2150099	歩道用横断防止柵-標準品-ネット型,白色	2.3×650~700×3000	プレキャストCoブロック建込	m	隠岐	5,140		①	
T2150101	歩道用横断防止柵-標準品-ネット型,青色	2.3×650~700×3000	プレキャストCoブロック建込	m	本土	31-04		-	
T2150101	歩道用横断防止柵-標準品-ネット型,青色	2.3×650~700×3000	プレキャストCoブロック建込	m	隠岐	5,110		①	
T2150103	転落防止柵-標準品-パネルビーム型,白色	Pφ42.7×550×3000,B2.3×φ42.7×3000	プレキャストCoブロック建込	m	本土	31-04		-	
T2150103	転落防止柵-標準品-パネルビーム型,白色	Pφ42.7×550×3000,B2.3×φ42.7×3000	プレキャストCoブロック建込	m	隠岐	7,020		①	
T2150105	転落防止柵-標準品-縦格子型,白色	2.3×950×3000	プレキャストCoブロック建込	m	本土	31-04		-	
T2150105	転落防止柵-標準品-縦格子型,白色	2.3×950×3000	プレキャストCoブロック建込	m	隠岐	6,770		①	
T2150107	転落防止柵-標準品-ネット型,白色	2.3×900~1000×3000	プレキャストCoブロック建込	m	本土	31-04		-	
T2150107	転落防止柵-標準品-ネット型,白色	2.3×900~1000×3000	プレキャストCoブロック建込	m	隠岐	7,020		①	
T2150109	転落防止柵-標準品-ネット型,青色	2.3×900~1000×3000	プレキャストCoブロック建込	m	本土	31-04		-	
T2150109	転落防止柵-標準品-ネット型,青色	2.3×900~1000×3000	プレキャストCoブロック建込	m	隠岐	6,760		①	

1. 支柱φ60.5mm×3.2mm、静電粉体塗装、パネル500mm×2,880mm、根入れ100cm
2. 支柱φ60.5mm×3.2mm、静電粉体塗装、パネル50mm×2,880mm、根入れ120cm
3. 支柱φ60.5mm×3.2mm、静電粉体塗装、パネル50mm×2,880mm、根入れ20cm
4. 支柱φ60.5mm×3.2mm、静電粉体塗装、パネル50mm×2,880mm、根入れ40cm
5. 支柱φ60.5mm×3.2mm、静電粉体塗装、パネル50mm×2,880mm、根入れ45cm
6. 支柱φ60.5mm×3.2mm、静電粉体塗装、パネル50mm×2,880mm

コード	名称	規格1	規格2	単位	単価地区	単価	注釈	海上輸送費	摘要
	路線番号案内標識(取付金具別)	耐食アルミ板t=2mm、カプセルフリスム・カプセルレンズ型		m2	本土	31-04		—	取付金具別途計上
	路線番号案内標識(取付金具別)	耐食アルミ板t=2mm、カプセルフリスム・カプセルレンズ型		m2	隠岐	53,600		①	取付金具別途計上
	警戒標識(取付金具別)	耐食アルミ板t=2mm、封入フリスム・封入レンズ型		m2	本土	31-04		—	取付金具別途計上
	警戒標識(取付金具別)	耐食アルミ板t=2mm、封入フリスム・封入レンズ型		m2	隠岐	36,300		①	取付金具別途計上
	案内標識取付金具(0.5≤標識m2>1.0)	アルミTA80×8mm・L金具50×25mm		m2	本土	8,800		—	
	案内標識取付金具(0.5≤標識m2>1.0)	アルミTA80×8mm・L金具50×25mm		m2	隠岐	8,820		①	
	案内標識取付金具(1.0≤標識m2>2.5)	アルミTA80×8mm・L金具50×25mm		m2	本土	7,770		—	
	案内標識取付金具(1.0≤標識m2>2.5)	アルミTA80×8mm・L金具50×25mm		m2	隠岐	7,790		①	
	案内標識取付金具(2.5≤標識m2)	アルミTA80×8mm・L金具50×25mm		m2	本土	4,920		—	
	案内標識取付金具(2.5≤標識m2)	アルミTA80×8mm・L金具50×25mm		m2	隠岐	4,940		①	
	路線番号・警戒標識取付金具	アルミ製Uバンド/60.5×3×40mm		2組	本土	31-04		—	
	路線番号・警戒標識取付金具	アルミ製Uバンド/60.5×3×40mm		2組	隠岐	475		①	
	路線番号・警戒標識取付金具	アルミ製Uバンド/76.3×5×50mm		2組	本土	31-04		—	
	路線番号・警戒標識取付金具	アルミ製Uバンド/76.3×5×50mm		2組	隠岐	960		①	
	路線番号・警戒標識取付金具	アルミ製Uバンド/89.1×5×50mm		2組	本土	31-04		—	
	路線番号・警戒標識取付金具	アルミ製Uバンド/89.1×5×50mm		2組	隠岐	1,110		①	
	道路標識(交差点標識)	118のB 1.0倍取付金具含む		枚	本土	30,200		—	拡大率1.0倍、取付金具含む
	道路標識(交差点標識)	118のB 1.0倍取付金具含む		枚	隠岐	30,200		①	拡大率1.0倍、取付金具含む
	道路標識(交差点標識)	118の2-B 1.0倍取付金具含む		枚	本土	30,200		—	拡大率1.5倍、取付金具含む
	道路標識(交差点標識)	118の2-B 1.0倍取付金具含む		枚	隠岐	30,200		①	拡大率1.5倍、取付金具含む
	道路標識(交差点標識)	118-C 1.0倍取付金具含む		枚	本土	30,200		—	拡大率1.0倍、取付金具含む
	道路標識(交差点標識)	118-C 1.0倍取付金具含む		枚	隠岐	30,200		①	拡大率1.0倍、取付金具含む
	道路標識(交差点標識)	118の2-C 1.0倍取付金具含む		枚	本土	30,200		—	拡大率1.5倍、取付金具含む
	道路標識(交差点標識)	118の2-C 1.0倍取付金具含む		枚	隠岐	30,200		①	拡大率1.5倍、取付金具含む
	道路標識(交差点標識)	118-B 1.5倍取付金具含む		枚	本土	68,300		—	拡大率1.0倍、取付金具含む
	道路標識(交差点標識)	118-B 1.5倍取付金具含む		枚	隠岐	68,300		①	拡大率1.0倍、取付金具含む
	道路標識(交差点標識)	118の2-B 1.5倍取付金具含む		枚	本土	68,300		—	拡大率1.5倍、取付金具含む
	道路標識(交差点標識)	118の2-B 1.5倍取付金具含む		枚	隠岐	68,300		①	拡大率1.5倍、取付金具含む
	道路標識(交差点標識)	118-C 1.5倍取付金具含む		枚	本土	68,300		—	拡大率1.0倍、取付金具含む
	道路標識(交差点標識)	118-C 1.5倍取付金具含む		枚	隠岐	68,300		①	拡大率1.0倍、取付金具含む
	道路標識(交差点標識)	118の2-C 1.5倍取付金具含む		枚	本土	68,300		—	拡大率1.5倍、取付金具含む
	道路標識(交差点標識)	118の2-C 1.5倍取付金具含む		枚	隠岐	68,300		①	拡大率1.5倍、取付金具含む

コード	名称	規格1	規格2	単位	単価地区	単価	注釈	海上輸送費	摘要
	規制標識301～325-4(1.0倍)	封入プリズム・封入レンズ型・金具含		枚	本土	31-04		—	拡大率1.0倍、取付金具含む
	規制標識301～325-4(1.0倍)	封入プリズム・封入レンズ型・金具含		枚	隠岐	6,650		①	拡大率1.0倍、取付金具含む
	規制標識301～325-4(1.5倍)	封入プリズム・封入レンズ型・金具含		枚	本土	31-04		—	拡大率1.5倍、取付金具含む
	規制標識301～325-4(1.5倍)	封入プリズム・封入レンズ型・金具含		枚	隠岐	20,600		①	拡大率1.5倍、取付金具含む
	補助標識120×400(2/3倍)	封入プリズム・封入レンズ型・金具含		枚	本土	1,290		—	拡大率2/3倍、取付金具含む
	補助標識120×400(2/3倍)	封入プリズム・封入レンズ型・金具含		枚	隠岐	1,290		①	拡大率2/3倍、取付金具含む
	補助標識180×600(1.0倍)	封入プリズム・封入レンズ型・金具含		枚	本土	31-04		—	拡大率1.0倍、取付金具含む
	補助標識180×600(1.0倍)	封入プリズム・封入レンズ型・金具含		枚	隠岐	2,640		①	拡大率1.0倍、取付金具含む
	補助標識150×400(2/3倍)	封入プリズム・封入レンズ型・金具含		枚	本土	1,620		—	拡大率2/3倍、取付金具含む
	補助標識150×400(2/3倍)	封入プリズム・封入レンズ型・金具含		枚	隠岐	1,620		①	拡大率2/3倍、取付金具含む
	補助標識220×600(1.0倍)	封入プリズム・封入レンズ型・金具含		枚	本土	31-04		—	拡大率1.0倍、取付金具含む
	補助標識220×600(1.0倍)	封入プリズム・封入レンズ型・金具含		枚	隠岐	3,180		①	拡大率1.0倍、取付金具含む
	補助標識220×400(2/3倍)	封入プリズム・封入レンズ型・金具含		枚	本土	2,380		—	拡大率2/3倍、取付金具含む
	補助標識220×400(2/3倍)	封入プリズム・封入レンズ型・金具含		枚	隠岐	2,380		①	拡大率2/3倍、取付金具含む
	補助標識310×600(1.0倍)	封入プリズム・封入レンズ型・金具含		枚	本土	31-04		—	拡大率1.0倍、取付金具含む
	補助標識310×600(1.0倍)	封入プリズム・封入レンズ型・金具含		枚	隠岐	4,670		①	拡大率1.0倍、取付金具含む
	曲線部補助標識1200×900	耐食A板t=2.0mmCレンズ型・金具柱別		枚	本土	31-04		—	取付金具、柱は別途計上
	曲線部補助標識1200×900	耐食A板t=2.0mmCレンズ型・金具柱別		枚	隠岐	57,500		①	取付金具、柱は別途計上
	道路標識柱(単柱式・静電粉体塗装)	φ60.5×3000×2.3mm		本	本土	31-04		—	
	道路標識柱(単柱式・静電粉体塗装)	φ60.5×3000×2.3mm		本	隠岐	5,660		①	
	道路標識柱(単柱式・静電粉体塗装)	φ60.5×3500×2.3mm		本	本土	31-04		—	
	道路標識柱(単柱式・静電粉体塗装)	φ60.5×3500×2.3mm		本	隠岐	6,620		①	
	道路標識柱(単柱式・静電粉体塗装)	φ60.5×4000×2.3mm		本	本土	31-04		—	
	道路標識柱(単柱式・静電粉体塗装)	φ60.5×4000×2.3mm		本	隠岐	6,840		①	
	道路標識柱(単柱式・溶融亜鉛メッキ)	φ60.5×3500×3.2mm		本	本土	9,170		—	
	道路標識柱(単柱式・溶融亜鉛メッキ)	φ60.5×3500×3.2mm		本	隠岐	9,310		①	
	道路標識柱(単柱式・溶融亜鉛メッキ)	φ60.5×4000×3.2mm		本	本土	10,400		—	
	道路標識柱(単柱式・溶融亜鉛メッキ)	φ60.5×4000×3.2mm		本	隠岐	10,500		①	
	道路標識柱(単柱式・溶融亜鉛メッキ)	φ76.3×3500×3.2mm		本	本土	12,200		—	
	道路標識柱(単柱式・溶融亜鉛メッキ)	φ76.3×3500×3.2mm		本	隠岐	12,300		①	
	道路標識柱(単柱式・溶融亜鉛メッキ)	φ76.3×4000×3.2mm		本	本土	13,900		—	
	道路標識柱(単柱式・溶融亜鉛メッキ)	φ76.3×4000×3.2mm		本	隠岐	14,100		①	

コード	名称	規格1	規格2	単位	単価地区	単価	注釈	海上輸送費	摘要
	道路標識柱(単柱式・溶融亜鉛メッキ)	φ 89.1×3000×3.2mm		本	本土	13,300		—	
	道路標識柱(単柱式・溶融亜鉛メッキ)	φ 89.1×3000×3.2mm		本	隠岐	13,400		①	
	道路標識柱(単柱式・溶融亜鉛メッキ)	φ 89.1×3500×3.2mm		本	本土	15,700		—	
	道路標識柱(単柱式・溶融亜鉛メッキ)	φ 89.1×3500×3.2mm		本	隠岐	15,900		①	
	道路標識柱(単柱式・溶融亜鉛メッキ)	φ 89.1×4000×3.2mm		本	本土	17,800		—	
	道路標識柱(単柱式・溶融亜鉛メッキ)	φ 89.1×4000×3.2mm		本	隠岐	18,000		①	
	道路標識柱(曲柱式・静電粉体塗装)	φ 60.5×3500×2.3mm		本	本土	8,800		—	
	道路標識柱(曲柱式・静電粉体塗装)	φ 60.5×3500×2.3mm		本	隠岐	8,900		①	
	道路標識柱(曲柱式・溶融亜鉛メッキ)	φ 60.5×3500×3.2mm		本	本土	11,200		—	
	道路標識柱(曲柱式・溶融亜鉛メッキ)	φ 60.5×3500×3.2mm		本	隠岐	11,300		①	
	道路標識柱(曲柱式・溶融亜鉛メッキ)	φ 60.5×4500×3.2mm		本	本土	13,800		—	
	道路標識柱(曲柱式・溶融亜鉛メッキ)	φ 60.5×4500×3.2mm		本	隠岐	13,900		①	
	道路標識柱(曲柱式・溶融亜鉛メッキ)	φ 76.3×3500×3.2mm		本	本土	15,000		—	
	道路標識柱(曲柱式・溶融亜鉛メッキ)	φ 76.3×3500×3.2mm		本	隠岐	15,100		①	
	道路標識柱(曲柱式・溶融亜鉛メッキ)	φ 76.3×4500×3.2mm		本	本土	18,500		—	
	道路標識柱(曲柱式・溶融亜鉛メッキ)	φ 76.3×4500×3.2mm		本	隠岐	18,700		①	
	道路標識柱(曲柱式・溶融亜鉛メッキ)	φ 89.1×3500×3.2mm		本	本土	19,300		—	
	道路標識柱(曲柱式・溶融亜鉛メッキ)	φ 89.1×3500×3.2mm		本	隠岐	19,500		①	
	道路標識柱(曲柱式・溶融亜鉛メッキ)	φ 89.1×4500×3.2mm		本	本土	23,700		—	
	道路標識柱(曲柱式・溶融亜鉛メッキ)	φ 89.1×4500×3.2mm		本	隠岐	23,900		①	
	道路標識柱(曲柱式・溶融亜鉛メッキ)	φ 89.1×5000×3.2mm		本	本土	25,900		—	
	道路標識柱(曲柱式・溶融亜鉛メッキ)	φ 89.1×5000×3.2mm		本	隠岐	26,200		①	
TSMN3334	道路標識柱(テーパポール)	先端径70mm(埋込式)		本	本土・隠岐	31-04		—	
TSMN3335	道路標識柱(テーパポール)	先端径75mm(埋込式)		本	本土・隠岐	31-04		—	
TSMN3336	道路標識柱(テーパポール)	先端径85mm(埋込式)		本	本土・隠岐	31-04		—	
TSMN3337	道路標識柱(テーパポール)	先端径90mm(埋込式)		本	本土・隠岐	31-04		—	
TSMN3338	道路標識柱(テーパポール)	先端径95mm(埋込式)		本	本土・隠岐	31-04		—	
TSMN3339	道路標識柱(テーパポール)	先端径100mm(埋込式)		本	本土・隠岐	31-04		—	
TSMN3344	道路標識柱(テーパポール)	先端径70mm(ベース式)		本	本土・隠岐	31-04		—	アンカーボルトを含まない
TSMN3345	道路標識柱(テーパポール)	先端径75mm(ベース式)		本	本土・隠岐	31-04		—	アンカーボルトを含まない
TSMN3346	道路標識柱(テーパポール)	先端径85mm(ベース式)		本	本土・隠岐	31-04		—	アンカーボルトを含まない
TSMN3347	道路標識柱(テーパポール)	先端径90mm(ベース式)		本	本土・隠岐	31-04		—	アンカーボルトを含まない

3 -2 -5 道路標識

令和 元年6月1日適用 384

コード	名称	規格1	規格2	単位	単価地区	単価	注釈	海上輸送費	摘要
TSMN3348	道路標識柱(テーバポール)	先端径95mm(ベース式)		本	本土・隠岐	31-04		-	アンカーボルトを含まない
TSMN3349	道路標識柱(テーバポール)	先端径100mm(ベース式)		本	本土・隠岐	31-04		-	アンカーボルトを含まない

コード	名称	規格1	規格2	単位	単価地区	単価	注釈	海上輸送費	摘要
TSMN3300	道路標識柱(オーバーハング式)	逆L型 亜鉛メッキ鋼管		t	本土	31-04		—	
TSMN3300	道路標識柱(オーバーハング式)	逆L型 亜鉛メッキ鋼管		t	隠岐	861,000		①	
TSMN3301	道路標識柱(オーバーハング式)	T型 亜鉛メッキ鋼管		t	本土	31-04		—	
TSMN3301	道路標識柱(オーバーハング式)	T型 亜鉛メッキ鋼管		t	隠岐	861,000		①	
TSMN3302	道路標識柱(オーバーハング式)	F型 亜鉛メッキ鋼管		t	本土	31-04		—	
TSMN3302	道路標識柱(オーバーハング式)	F型 亜鉛メッキ鋼管		t	隠岐	861,000		①	
TSMN3303	道路標識柱(オーバーハング式)	WF型 亜鉛メッキ鋼管		t	本土	31-04		—	
TSMN3303	道路標識柱(オーバーハング式)	WF型 亜鉛メッキ鋼管		t	隠岐	861,000		①	
TSMN3305	道路標識柱(オーバーヘッド式)	トラス型 亜鉛メッキ鋼管		t	本土	31-04		—	
TSMN3305	道路標識柱(オーバーヘッド式)	トラス型 亜鉛メッキ鋼管		t	隠岐	1,140,000		①	
TSMN3306	道路標識柱(オーバーヘッド式)	単柱型 亜鉛メッキ鋼管		t	本土	31-04		—	
TSMN3306	道路標識柱(オーバーヘッド式)	単柱型 亜鉛メッキ鋼管		t	隠岐	1,140,000		①	

3 -2 -7 道路反射鏡

令和 元年6月1日適用 386

コード	名称	規格1	規格2	単位	単価地区	単価	注釈	海上輸送費	摘要
TSMN3351	道路反射鏡 鏡体	丸型1面 ステンレス径1,000		面	本土	31-04		-	
TSMN3351	道路反射鏡 鏡体	丸型1面 ステンレス径1,000		面	隠岐	58,500		①	
TSMN3352	道路反射鏡 支柱	φ89.1×3.2×4,400mm		本	本土	31-04		-	
TSMN3352	道路反射鏡 支柱	φ89.1×3.2×4,400mm		本	隠岐	17,900		①	
TSMN3353	道路反射鏡 注意板	アルミ・600×180×1.0mm		組	本土	31-04		-	
TSMN3353	道路反射鏡 注意板	アルミ・600×180×1.0mm		組	隠岐	3,630		①	

コード	名称	規格1	規格2	単位	単価地区	単価	注釈	海上輸送費	摘要
	道路照明(テーパーポール)	亜鉛メッキ鋼管8-8/18・埋込式		本	本土	-		-	亜鉛メッキ鋼管
	道路照明(テーパーポール)	亜鉛メッキ鋼管8-8/18・埋込式		本	隠岐	-		③	亜鉛メッキ鋼管
	道路照明(テーパーポール)	亜鉛メッキ鋼管8-8/18・BS式		本	本土	-	1	-	亜鉛メッキ鋼管
	道路照明(テーパーポール)	亜鉛メッキ鋼管8-8/18・BS式		本	隠岐	-	1	③	亜鉛メッキ鋼管
	道路照明(テーパーポール)	亜鉛メッキ鋼管10-8/21/23埋込式		本	本土	-		-	亜鉛メッキ鋼管
	道路照明(テーパーポール)	亜鉛メッキ鋼管10-8/21/23埋込式		本	隠岐	-		③	亜鉛メッキ鋼管
	道路照明(テーパーポール)	亜鉛メッキ鋼管10-8/21/23BS式		本	本土	-	1	-	亜鉛メッキ鋼管
	道路照明(テーパーポール)	亜鉛メッキ鋼管10-8/21/23BS式		本	隠岐	-	1	③	亜鉛メッキ鋼管
	道路照明(テーパーポール)	亜鉛メッキ鋼管12-8/23/28埋込式		本	本土	-		-	亜鉛メッキ鋼管
	道路照明(テーパーポール)	亜鉛メッキ鋼管12-8/23/28埋込式		本	隠岐	-		③	亜鉛メッキ鋼管
	道路照明(テーパーポール)	亜鉛メッキ鋼管12-8/23/28BS式		本	本土	-	1	-	亜鉛メッキ鋼管
	道路照明(テーパーポール)	亜鉛メッキ鋼管12-8/23/28BS式		本	隠岐	-	1	③	亜鉛メッキ鋼管
	道路照明(テーパーポール)	亜鉛メッキ鋼管8-8Y/18Y・埋込式		本	本土	-		-	亜鉛メッキ鋼管
	道路照明(テーパーポール)	亜鉛メッキ鋼管8-8Y/18Y・埋込式		本	隠岐	-		③	亜鉛メッキ鋼管
	道路照明(テーパーポール)	亜鉛メッキ鋼管8-8Y/18Y・BS式		本	本土	-	1	-	亜鉛メッキ鋼管
	道路照明(テーパーポール)	亜鉛メッキ鋼管8-8Y/18Y・BS式		本	隠岐	-	1	③	亜鉛メッキ鋼管
	道路照明(テーパーポール)	亜鉛M・10-8Y/21Y/23Y埋込式		本	本土	-		-	亜鉛メッキ鋼管
	道路照明(テーパーポール)	亜鉛M・10-8Y/21Y/23Y埋込式		本	隠岐	-		③	亜鉛メッキ鋼管
	道路照明(テーパーポール)	亜鉛M・10-8Y/21Y/23YBS式		本	本土	-	1	-	亜鉛メッキ鋼管
	道路照明(テーパーポール)	亜鉛M・10-8Y/21Y/23YBS式		本	隠岐	-	1	③	亜鉛メッキ鋼管
	道路照明(テーパーポール)	亜鉛M・12-8Y/23Y/28Y埋込式		本	本土	-		-	亜鉛メッキ鋼管
	道路照明(テーパーポール)	亜鉛M・12-8Y/23Y/28Y埋込式		本	隠岐	-		③	亜鉛メッキ鋼管
	道路照明(テーパーポール)	亜鉛M・12-8Y/23Y/28YBS式		本	本土	-	1	-	亜鉛メッキ鋼管
	道路照明(テーパーポール)	亜鉛M・12-8Y/23Y/28YBS式		本	隠岐	-	1	③	亜鉛メッキ鋼管

1.ベース式はアンカーボルトを含まない

コード	名称	規格1	規格2	単位	単価地区	単価	注釈	海上輸送費	摘要
TSMN3105	スノーポール兼用デリネータ	φ100mm 上部片面プリズム		本	本土・隠岐	8,040		—	
TSMN3106	スノーポール兼用デリネータ	φ100mm 下部片面プリズム		本	本土・隠岐	8,040		—	
TSMN3107	スノーポール兼用デリネータ	φ100mm 上下部片面プリズム		本	本土・隠岐	8,400		—	
TSMN3108	スノーポール兼用デリネータ	φ100mm 下部両面プリズム		本	本土・隠岐	8,620		—	
T2172419	スノーポール併用型視線誘導標	土中建込用, φ100以下, 両面, 1個	上部 φ60.5~76.3, 下部 φ76.3~89	本	本土	31-04		—	
T2172419	スノーポール併用型視線誘導標	土中建込用, φ100以下, 両面, 1個	上部 φ60.5~76.3, 下部 φ76.3~89	本	隠岐	8,680		①	
T2172421	スノーポール併用型視線誘導標	土中建込用, φ100以下, 片面, 1個	上部 φ60.5~76.3, 下部 φ76.3~89	本	本土	31-04		—	
T2172421	スノーポール併用型視線誘導標	土中建込用, φ100以下, 片面, 1個	上部 φ60.5~76.3, 下部 φ76.3~89	本	隠岐	8,390		①	
T2172423	スノーポール併用型視線誘導標	土中建込用, φ100以下, 片面, 2個	上部 φ60.5~76.3, 下部 φ76.3~89	本	本土	31-04		—	
T2172423	スノーポール併用型視線誘導標	土中建込用, φ100以下, 片面, 2個	上部 φ60.5~76.3, 下部 φ76.3~89	本	隠岐	8,650		①	
T2172425	スノーポール併用型視線誘導標	コンクリート建込用, φ100以下, 両面, 1個	上部 φ60.5~76.3, 下部 φ76.3~89	本	本土	31-04		—	
T2172425	スノーポール併用型視線誘導標	コンクリート建込用, φ100以下, 両面, 1個	上部 φ60.5~76.3, 下部 φ76.3~89	本	隠岐	8,170		①	
T2172427	スノーポール併用型視線誘導標	コンクリート建込用, φ100以下, 片面, 1個	上部 φ60.5~76.3, 下部 φ76.3~89	本	本土	31-04		—	
T2172427	スノーポール併用型視線誘導標	コンクリート建込用, φ100以下, 片面, 1個	上部 φ60.5~76.3, 下部 φ76.3~89	本	隠岐	7,880		①	
T2172429	スノーポール併用型視線誘導標	コンクリート建込用, φ100以下, 片面, 2個	上部 φ60.5~76.3, 下部 φ76.3~89	本	本土	31-04		—	
T2172429	スノーポール併用型視線誘導標	コンクリート建込用, φ100以下, 片面, 2個	上部 φ60.5~76.3, 下部 φ76.3~89	本	隠岐	8,210		①	

静電粉体塗装、上部外径φ38mm、下部外径φ60.5mm

3 -2 -10 視覚障害者誘導用ブロック

令和 元年6月1日適用 389

コード	名称	規格1	規格2	単位	単価地区	単価	注釈	海上輸送費	摘要
TSMN2425	視覚障害者誘導ブロック	位置表示用 30×30×6cm		枚	本土	570		—	
TSMN2425	視覚障害者誘導ブロック	位置表示用 30×30×6cm		枚	隠岐	680		①	
TSMN2426	視覚障害者誘導ブロック	誘導表示用 30×30×6cm		枚	本土	570		—	
TSMN2426	視覚障害者誘導ブロック	誘導表示用 30×30×6cm		枚	隠岐	680		①	
TSMN2427	視覚障害者誘導ブロック	屈折点表示用 30×30×6cm		枚	本土	570		—	
TSMN2427	視覚障害者誘導ブロック	屈折点表示用 30×30×6cm		枚	隠岐	680		①	

コード	名称	規格1	規格2	単位	単価地区	単価	注釈	海上輸送費	摘要
TSMN3100	デリネーター・プリズム両面	φ100mm アルミヘッド 1200mm		本	本土	31-04	2	—	
TSMN3100	デリネーター・プリズム両面	φ100mm アルミヘッド 1200mm		本	隠岐	4,070	2	①	
TSMN3101	デリネーター・プリズム両面	φ100mm アルミヘッド ガードレール用		個	本土	31-04		—	
TSMN3101	デリネーター・プリズム両面	φ100mm アルミヘッド ガードレール用		個	隠岐	3,370		①	
TSMN3102	大型反射鏡(キングライト)	φ300mm		本	本土	31-04	3	—	
TSMN3102	大型反射鏡(キングライト)	φ300mm		本	隠岐	9,120	3	①	
TSMN3103	デリネーター・プリズム両面	φ100mm アルミヘッド 1500mm		本	本土	31-04	4	—	
TSMN3103	デリネーター・プリズム両面	φ100mm アルミヘッド 1500mm		本	隠岐	4,530	4	①	
TSMN3104	大型反射鏡(キングライト)	φ300mm 片面プリズム		枚	本土	6,970	1	—	
TSMN3104	大型反射鏡(キングライト)	φ300mm 片面プリズム		枚	隠岐	7,000	1	①	
TSMN3110	ロードマーカ	100×100×17mm 両面プリズム		個	本土	31-04		—	接着剤を含む
TSMN3110	ロードマーカ	100×100×17mm 両面プリズム		個	隠岐	990		—	接着剤を含む
T2172359	デリネーター	土中建込用, φ100以下,両面	支柱径 φ34	本	本土	31-04		—	
T2172359	デリネーター	土中建込用, φ100以下,両面	支柱径 φ34	本	隠岐	3,570		①	
T2172361	デリネーター	土中建込用, φ100以下,両面	支柱径 φ60.5	本	本土	31-04		—	
T2172361	デリネーター	土中建込用, φ100以下,両面	支柱径 φ60.5	本	隠岐	4,550		①	
T2172363	デリネーター	土中建込用, φ100以下,両面	支柱径 φ89	本	本土	31-04		—	
T2172363	デリネーター	土中建込用, φ100以下,両面	支柱径 φ89	本	隠岐	3,950		①	
T2172365	デリネーター	土中建込用, φ300,両面	支柱径 φ60.5	本	本土	31-04		—	
T2172365	デリネーター	土中建込用, φ300,両面	支柱径 φ60.5	本	隠岐	16,600		①	
T2172367	デリネーター	土中建込用, φ100以下,片面	支柱径 φ34	本	本土	31-04		—	
T2172367	デリネーター	土中建込用, φ100以下,片面	支柱径 φ34	本	隠岐	2,970		①	
T2172369	デリネーター	土中建込用, φ100以下,片面	支柱径 φ60.5	本	本土	31-04		—	
T2172369	デリネーター	土中建込用, φ100以下,片面	支柱径 φ60.5	本	隠岐	4,010		①	
T2172371	デリネーター	土中建込用, φ100以下,片面	支柱径 φ89	本	本土	31-04		—	
T2172371	デリネーター	土中建込用, φ100以下,片面	支柱径 φ89	本	隠岐	3,730		①	
T2172373	デリネーター	土中建込用, φ300,片面	支柱径 φ60.5	本	本土	31-04		—	
T2172373	デリネーター	土中建込用, φ300,片面	支柱径 φ60.5	本	隠岐	9,150		①	
T2172375	デリネーター	コンクリート建込用, φ100以下,両面	支柱径 φ34	本	本土	31-04		—	
T2172375	デリネーター	コンクリート建込用, φ100以下,両面	支柱径 φ34	本	隠岐	3,360		①	
T2172377	デリネーター	コンクリート建込用, φ100以下,両面	支柱径 φ60.5	本	本土	31-04		—	
T2172377	デリネーター	コンクリート建込用, φ100以下,両面	支柱径 φ60.5	本	隠岐	4,080		①	

- 1.プリズム反射板のみ、ツバなし
- 2.コンクリート建込用、静電粉体塗装、島根県(県名表示あり)
- 3.静電粉体塗装、土中建込用
- 4.土中建込用、静電粉体塗装、島根県(県名表示あり)

コード	名称	規格1	規格2	単位	単価地区	単価	注釈	海上輸送費	摘要
T2172379	デリネーター	コンクリート建込用, φ100以下,両面	支柱径 φ89	本	本土	31-04		-	
T2172379	デリネーター	コンクリート建込用, φ100以下,両面	支柱径 φ89	本	隠岐	3,610		①	
T2172381	デリネーター	コンクリート建込用, φ300,両面	支柱径 φ60.5	本	本土	31-04		-	
T2172381	デリネーター	コンクリート建込用, φ300,両面	支柱径 φ60.5	本	隠岐	16,300		①	
T2172383	デリネーター	コンクリート建込用, φ100以下,片面	支柱径 φ34	本	本土	31-04		-	
T2172383	デリネーター	コンクリート建込用, φ100以下,片面	支柱径 φ34	本	隠岐	2,750		①	
T2172385	デリネーター	コンクリート建込用, φ100以下,片面	支柱径 φ60.5	本	本土	31-04		-	
T2172385	デリネーター	コンクリート建込用, φ100以下,片面	支柱径 φ60.5	本	隠岐	3,540		①	
T2172387	デリネーター	コンクリート建込用, φ100以下,片面	支柱径 φ89	本	本土	31-04		-	
T2172387	デリネーター	コンクリート建込用, φ100以下,片面	支柱径 φ89	本	隠岐	3,380		①	
T2172389	デリネーター	コンクリート建込用, φ300,片面	支柱径 φ60.5	本	本土	31-04		-	
T2172389	デリネーター	コンクリート建込用, φ300,片面	支柱径 φ60.5	本	隠岐	8,990		①	
T2172391	デリネーター	防護柵(バンド式), φ100以下,両面		本	本土	31-04		-	
T2172391	デリネーター	防護柵(バンド式), φ100以下,両面		本	隠岐	3,380		①	
T2172393	デリネーター	防護柵(ボルト式), φ100以下,両面		本	本土	31-04		-	
T2172393	デリネーター	防護柵(ボルト式), φ100以下,両面		本	隠岐	2,050		①	
T2172395	デリネーター	防護柵(かぶせ式), φ100以下,両面		本	本土	31-04		-	
T2172395	デリネーター	防護柵(かぶせ式), φ100以下,両面		本	隠岐	3,850		①	
T2172397	デリネーター	防護柵(バンド式), φ300,両面		本	本土	31-04		-	
T2172397	デリネーター	防護柵(バンド式), φ300,両面		本	隠岐	16,900		①	
T2172399	デリネーター	防護柵(バンド式), φ100以下,片面		本	本土	31-04		-	
T2172399	デリネーター	防護柵(バンド式), φ100以下,片面		本	隠岐	2,700		①	
T2172401	デリネーター	防護柵(ボルト式), φ100以下,片面		本	本土	31-04		-	
T2172401	デリネーター	防護柵(ボルト式), φ100以下,片面		本	隠岐	1,620		①	
T2172403	デリネーター	防護柵(かぶせ式), φ100以下,片面		本	本土	31-04		-	
T2172403	デリネーター	防護柵(かぶせ式), φ100以下,片面		本	隠岐	3,110		①	
T2172405	デリネーター	防護柵(バンド式), φ300,片面		本	本土	31-04		-	
T2172405	デリネーター	防護柵(バンド式), φ300,片面		本	隠岐	9,660		①	
T2172407	デリネーター	構造物(側壁用), φ100以下,両面		本	本土	31-04		-	
T2172407	デリネーター	構造物(側壁用), φ100以下,両面		本	隠岐	2,960		①	
T2172409	デリネーター	構造物(ベース式), φ100以下,両面		本	本土	31-04		-	
T2172409	デリネーター	構造物(ベース式), φ100以下,両面		本	隠岐	5,980		①	

- 1.プリズム反射板のみ、ツバなし
- 2.コンクリート建込用、静電粉体塗装、島根県(県名表示あり)
- 3.静電粉体塗装、土中建込用
- 4.土中建込用、静電粉体塗装、島根県(県名表示あり)

コード	名称	規格1	規格2	単位	単価地区	単価	注釈	海上輸送費	摘要
T2172411	デリネーター	構造物(ベース式), φ 300,両面		本	本土	31-04		—	
T2172411	デリネーター	構造物(ベース式), φ 300,両面		本	隠岐	17,100		①	
T2172413	デリネーター	構造物(側壁用), φ 100以下,片面		本	本土	31-04		—	
T2172413	デリネーター	構造物(側壁用), φ 100以下,片面		本	隠岐	2,070		①	
T2172415	デリネーター	構造物(ベース式), φ 100以下,片面		本	本土	31-04		—	
T2172415	デリネーター	構造物(ベース式), φ 100以下,片面		本	隠岐	5,330		①	
T2172417	デリネーター	構造物(ベース式), φ 300,片面		本	本土	31-04		—	
T2172417	デリネーター	構造物(ベース式), φ 300,片面		本	隠岐	10,100		①	
T2172431	車線分離標(ラバーポール)	可変式(穿孔式)	φ 80×400,1本脚,台座径 φ 250	本	本土	31-04		—	
T2172431	車線分離標(ラバーポール)	可変式(穿孔式)	φ 80×400,1本脚,台座径 φ 250	本	隠岐	16,500		①	
T2172433	車線分離標(ラバーポール)	可変式(穿孔式)	φ 80×650,1本脚,台座径 φ 250	本	本土	31-04		—	
T2172433	車線分離標(ラバーポール)	可変式(穿孔式)	φ 80×650,1本脚,台座径 φ 250	本	隠岐	18,100		①	
T2172435	車線分離標(ラバーポール)	可変式(穿孔式)	φ 80×800,1本脚,台座径 φ 250	本	本土	31-04		—	
T2172435	車線分離標(ラバーポール)	可変式(穿孔式)	φ 80×800,1本脚,台座径 φ 250	本	隠岐	20,500		①	
T2172437	車線分離標(ラバーポール)	着脱式(穿孔式)	φ 80×400,3本脚,台座径 φ 250	本	本土	31-04		—	
T2172437	車線分離標(ラバーポール)	着脱式(穿孔式)	φ 80×400,3本脚,台座径 φ 250	本	隠岐	14,600		①	
T2172439	車線分離標(ラバーポール)	着脱式(穿孔式)	φ 80×650,3本脚,台座径 φ 250	本	本土	31-04		—	
T2172439	車線分離標(ラバーポール)	着脱式(穿孔式)	φ 80×650,3本脚,台座径 φ 250	本	隠岐	17,700		①	
T2172441	車線分離標(ラバーポール)	着脱式(穿孔式)	φ 80×800,3本脚,台座径 φ 250	本	本土	31-04		—	
T2172441	車線分離標(ラバーポール)	着脱式(穿孔式)	φ 80×800,3本脚,台座径 φ 250	本	隠岐	19,700		①	
T2172443	車線分離標(ラバーポール)	固定式(貼付式)	φ 80×400,台座径 φ 250	本	本土	31-04		—	
T2172443	車線分離標(ラバーポール)	固定式(貼付式)	φ 80×400,台座径 φ 250	本	隠岐	13,600		①	
T2172445	車線分離標(ラバーポール)	固定式(貼付式)	φ 80×650,台座径 φ 250	本	本土	31-04		—	
T2172445	車線分離標(ラバーポール)	固定式(貼付式)	φ 80×650,台座径 φ 250	本	隠岐	16,800		①	
T2172447	車線分離標(ラバーポール)	固定式(貼付式)	φ 80×800,台座径 φ 250	本	本土	31-04		—	
T2172447	車線分離標(ラバーポール)	固定式(貼付式)	φ 80×800,台座径 φ 250	本	隠岐	18,700		①	

- 1.プリズム反射板のみ、ツバなし
- 2.コンクリート建込用、静電粉体塗装、島根県(県名表示あり)
- 3.静電粉体塗装、土中建込用
- 4.土中建込用、静電粉体塗装、島根県(県名表示あり)

コード	名称	規格1	規格2	単位	単価地区	単価	注釈	海上輸送費	摘要
TSMN3120	チャッターバ(アルミ製・両面)	150×150～130×40～30		個	本土	3,920		—	
TSMN3120	チャッターバ(アルミ製・両面)	150×150～130×40～30		個	隠岐	3,930		—	
TSMN3121	チャッターバ(アルミ製・片面)	150×150～130×40～30		個	本土	3,440		—	
TSMN3121	チャッターバ(アルミ製・片面)	150×150～130×40～30		個	隠岐	3,450		—	
T2172449	道路鋳	センター鋳,小型鋳,高さ≤30mm	反射面両面(穿孔式),設置幅150mm	個	本土	31-04		—	
T2172449	道路鋳	センター鋳,小型鋳,高さ≤30mm	反射面両面(穿孔式),設置幅150mm	個	隠岐	3,160		①	
T2172451	道路鋳	センター鋳,小型鋳,高さ≤30mm	反射面両面(貼付式),設置幅100mm	個	本土	31-04		—	
T2172451	道路鋳	センター鋳,小型鋳,高さ≤30mm	反射面両面(貼付式),設置幅100mm	個	隠岐	960		①	
T2172453	道路鋳	センター鋳,小型鋳,高さ≤30mm	反射面片面(穿孔式),設置幅150mm	個	本土	31-04		—	
T2172453	道路鋳	センター鋳,小型鋳,高さ≤30mm	反射面片面(穿孔式),設置幅150mm	個	隠岐	2,590		①	
T2172455	道路鋳	センター鋳,小型鋳,高さ≤30mm	反射面片面(貼付式),設置幅100mm	個	本土	31-04		—	
T2172455	道路鋳	センター鋳,小型鋳,高さ≤30mm	反射面片面(貼付式),設置幅100mm	個	隠岐	920		①	
T2172457	道路鋳	センター鋳,大型鋳,30mm<高さ≤50mm	反射面両面(穿孔式),設置幅300mm	個	本土	31-04		—	
T2172457	道路鋳	センター鋳,大型鋳,30mm<高さ≤50mm	反射面両面(穿孔式),設置幅300mm	個	隠岐	8,820		①	
T2172459	道路鋳	センター鋳,大型鋳,30mm<高さ≤50mm	反射面両面(穿孔式),設置幅200mm	個	本土	31-04		—	
T2172459	道路鋳	センター鋳,大型鋳,30mm<高さ≤50mm	反射面両面(穿孔式),設置幅200mm	個	隠岐	8,010		①	
T2172461	道路鋳	センター鋳,大型鋳,30mm<高さ≤50mm	反射面片面(穿孔式),設置幅300mm	個	本土	31-04		—	
T2172461	道路鋳	センター鋳,大型鋳,30mm<高さ≤50mm	反射面片面(穿孔式),設置幅300mm	個	隠岐	7,940		①	
T2172463	道路鋳	センター鋳,大型鋳,30mm<高さ≤50mm	反射面片面(穿孔式),設置幅200mm	個	本土	31-04		—	
T2172463	道路鋳	センター鋳,大型鋳,30mm<高さ≤50mm	反射面片面(穿孔式),設置幅200mm	個	隠岐	7,110		①	

3 -2 -13 接着剤

令和 元年6月1日適用 394

コード	名称	規格1	規格2	単位	単価地区	単価	注釈	海上輸送費	摘要
TSMN3140	接着剤(道路紙用)	エポキシ樹脂系		kg	本土	2,240		—	
TSMN3140	接着剤(道路紙用)	エポキシ樹脂系		kg	隠岐	2,320		⑦	
TSMN3143	接着剤(コンクリート嵩上用)	エポキシ樹脂系		kg	本土	2,480		—	
TSMN3143	接着剤(コンクリート嵩上用)	エポキシ樹脂系		kg	隠岐	2,560		⑦	

コード	名称	規格1	規格2	単位	単価地区	単価	注釈	海上輸送費	摘要
T1080019	トラフィックペイント 溶融型	溶融型	JIS K5665 3種1号(白色)	kg	本土	31-04		-	
T1080019	トラフィックペイント 溶融型	溶融型	JIS K5665 3種1号(白色)	kg	隠岐	179		④	
T1080021	トラフィックペイント 溶融型	溶融型	JIS K5665 3種1号(黄色)	kg	本土	-		-	
T1080021	トラフィックペイント 溶融型	溶融型	JIS K5665 3種1号(黄色)	kg	隠岐	-		④	
T1080013	トラフィックペイント ペイント型	溶剤型 加熱用	JIS K5665 2種B(白色)	L	本土	31-04		-	
T1080013	トラフィックペイント ペイント型	溶剤型 加熱用	JIS K5665 2種B(白色)	L	隠岐	663		④	
T1080015	トラフィックペイント ペイント型	溶剤型 加熱用	JIS K5665 2種B(黄色)	L	本土	-		-	
T1080015	トラフィックペイント ペイント型	溶剤型 加熱用	JIS K5665 2種B(黄色)	L	隠岐	-		④	
T1080007	トラフィックペイント ペイント型	溶剤型 常温用	JIS K5665 1種B(白色)	L	本土	31-04		-	
T1080007	トラフィックペイント ペイント型	溶剤型 常温用	JIS K5665 1種B(白色)	L	隠岐	615		④	
T1080009	トラフィックペイント ペイント型	溶剤型 常温用	JIS K5665 1種B(黄色)	L	本土	-		-	
T1080009	トラフィックペイント ペイント型	溶剤型 常温用	JIS K5665 1種B(黄色)	L	隠岐	-		④	
T1080035	ガラスビーズ	JIS R3301		kg	本土	31-04		-	
T1080035	ガラスビーズ	JIS R3301		kg	隠岐	159		①	
T1080029	接着用プライマー	溶融型区画線用		kg	本土	31-04		-	
T1080029	接着用プライマー	溶融型区画線用		kg	隠岐	359		①	
P3079	区画線消去機(カッター)	ハンドガイド機械式 削り取り式		台	本土・隠岐	13,600		-	3個1組

コード	名称	規格1	規格2	単位	単価地区	単価	注釈	海上輸送費	摘要
	ウッドガードレール 土中用	WGr-C-2E		m	本土	-		-	
	ウッドガードレール 土中用	WGr-C-2E		m	隠岐	-		①	
	ウッドガードレール 土中用	WGr-B-2E		m	本土	-		-	
	ウッドガードレール 土中用	WGr-B-2E		m	隠岐	-		①	
	ウッドガードレール コンクリート建込用	WGr-C-2B		m	本土	-		-	
	ウッドガードレール コンクリート建込用	WGr-C-2B		m	隠岐	-		①	
	ウッドガードレール コンクリート建込用	WGr-B-2B		m	本土	-		-	
	ウッドガードレール コンクリート建込用	WGr-B-2B		m	隠岐	-		①	
	ウッドガードレール 歩車道境界用	WGr-Cp-2E		m	本土	-		-	
	ウッドガードレール 歩車道境界用	WGr-Cp-2E		m	隠岐	-		①	
	ウッドガードレール 歩車道境界用	WGr-Bp-2E		m	本土	-		-	
	ウッドガードレール 歩車道境界用	WGr-Bp-2E		m	隠岐	-		①	
	ウッドビーム	φ200(ボルト、ナット等含む)		m	本土	-		-	
	ウッドビーム	φ200(ボルト、ナット等含む)		m	隠岐	-		①	
	ウッドビーム	φ180(ボルト、ナット等含む)		m	本土	-		-	
	ウッドビーム	φ180(ボルト、ナット等含む)		m	隠岐	-		①	

3 -2 -16 防護柵根入れ長測定・報告書作成

令和 元年6月1日適用 397

コード	名称	規格1	規格2	単位	単価地区	単価	注釈	海上輸送費	摘要
TSMN3150	防護柵根入れ長測定・報告書作成	測定本数≤10本	(非破壊試験)	式	本土	339,000	1,2,4,5,6,7	—	機器損料・消耗材料込み
TSMN3150	防護柵根入れ長測定・報告書作成	測定本数≤10本	(非破壊試験)	式	隠岐	352,000	1,3,4,5,6,7	—	機器損料・消耗材料込み
TSMN3151	防護柵根入れ長測定・報告書作成	10本<測定本数≤30本	(非破壊試験)	式	本土	477,000	1,2,4,5,6,7	—	機器損料・消耗材料込み
TSMN3151	防護柵根入れ長測定・報告書作成	10本<測定本数≤30本	(非破壊試験)	式	隠岐	498,000	1,3,4,5,6,7	—	機器損料・消耗材料込み
TSMN3152	防護柵根入れ長測定・報告書作成	30本<測定本数≤50本	(非破壊試験)	式	本土	589,000	1,2,4,5,6,7	—	機器損料・消耗材料込み
TSMN3152	防護柵根入れ長測定・報告書作成	30本<測定本数≤50本	(非破壊試験)	式	隠岐	613,000	1,3,4,5,6,7	—	機器損料・消耗材料込み
TSMN3153	防護柵根入れ長測定・報告書作成	50本<測定本数≤80本	(非破壊試験)	式	本土	742,000	1,2,4,5,6,7	—	機器損料・消耗材料込み
TSMN3153	防護柵根入れ長測定・報告書作成	50本<測定本数≤80本	(非破壊試験)	式	隠岐	779,000	1,3,4,5,6,7	—	機器損料・消耗材料込み

- 1.旅費交通費は別途計上すること。なお、移動手段は、業務連絡車(ライトバン)とする。
- 2.旅費交通費の積算上の基地は、松江市役所(本所)、出雲市役所(本所)、江津市役所(本所)、浜田市役所(本所)とする。
- 3.旅費交通費の積算上の基地は、隠岐の島町役場(本所)とする。
- 4.測定に要する日数は以下のとおり。(1)測定本数≤10本・・・0.5日 (2)10本<測定本数≤30本・・・1.0日 (3)30本<測定本数≤50本・・・1.5日 (4)50本<測定本数≤80本・・・2.0日
- 5.測定に要する人数は、2名。
- 6.単価及び測定にかかる旅費交通費は、共通仮設費の技術管理費に積上計上する。なお、本単価は諸経費込みの単価であるため、現場管理費及び一般管理費等の対象としない。(#0046の配下で使用すること。)
- 7.施工本数ではないことに留意すること。

コード	名称	規格1	規格2	単位	単価地区	単価	注釈	海上輸送費	摘要
	電力用HIVP(ゴム輪受口付)直管	φ150 L=1000(電共用)		本	本土	4,660		—	ゴム輪受口付
	電力用HIVP(ゴム輪受口付)直管	φ150 L=1000(電共用)		本	隠岐	5,010		⑥	ゴム輪受口付
	電力用HIVP(ゴム輪受口付)直管	φ125 L=1000(電共用)		本	本土	4,380		—	ゴム輪受口付
	電力用HIVP(ゴム輪受口付)直管	φ125 L=1000(電共用)		本	隠岐	4,630		⑥	ゴム輪受口付
	電力用HIVP(ゴム輪受口付)直管	φ100 L=1000(電共用)		本	本土	2,660		—	ゴム輪受口付
	電力用HIVP(ゴム輪受口付)直管	φ100 L=1000(電共用)		本	隠岐	2,820		⑥	ゴム輪受口付
	電力用HIVP(ゴム輪受口付)直管	φ75 L=1000(電共用)		本	本土	1,820		—	ゴム輪受口付
	電力用HIVP(ゴム輪受口付)直管	φ75 L=1000(電共用)		本	隠岐	1,920		⑥	ゴム輪受口付
	電力用HIVP(ゴム輪受口付)直管	φ150 L=2000(電共用)		本	本土	8,760		—	ゴム輪受口付
	電力用HIVP(ゴム輪受口付)直管	φ150 L=2000(電共用)		本	隠岐	9,420		⑥	ゴム輪受口付
	電力用HIVP(ゴム輪受口付)直管	φ125 L=2000(電共用)		本	本土	8,240		—	ゴム輪受口付
	電力用HIVP(ゴム輪受口付)直管	φ125 L=2000(電共用)		本	隠岐	8,700		⑥	ゴム輪受口付
	電力用HIVP(ゴム輪受口付)直管	φ100 L=2000(電共用)		本	本土	4,980		—	ゴム輪受口付
	電力用HIVP(ゴム輪受口付)直管	φ100 L=2000(電共用)		本	隠岐	5,290		⑥	ゴム輪受口付
	電力用HIVP(ゴム輪受口付)直管	φ75 L=2000(電共用)		本	本土	3,410		—	ゴム輪受口付
	電力用HIVP(ゴム輪受口付)直管	φ75 L=2000(電共用)		本	隠岐	3,610		⑥	ゴム輪受口付
	電力用HIVP(ゴム輪受口付)曲管	φ150 L=1000 R10(電共用)		本	本土	7,160		—	ゴム輪受口付
	電力用HIVP(ゴム輪受口付)曲管	φ150 L=1000 R10(電共用)		本	隠岐	7,510		⑥	ゴム輪受口付
	電力用HIVP(ゴム輪受口付)曲管	φ150 L=1000 R6(電共用)		本	本土	7,160		—	ゴム輪受口付
	電力用HIVP(ゴム輪受口付)曲管	φ150 L=1000 R6(電共用)		本	隠岐	7,500		⑥	ゴム輪受口付
	電力用HIVP(ゴム輪受口付)曲管	φ125 L=1000 R10(電共用)		本	本土	5,970		—	ゴム輪受口付
	電力用HIVP(ゴム輪受口付)曲管	φ125 L=1000 R10(電共用)		本	隠岐	6,220		⑥	ゴム輪受口付
	電力用HIVP(ゴム輪受口付)曲管	φ125 L=1000 R6(電共用)		本	本土	5,970		—	ゴム輪受口付
	電力用HIVP(ゴム輪受口付)曲管	φ125 L=1000 R6(電共用)		本	隠岐	6,220		⑥	ゴム輪受口付
	電力用HIVP(ゴム輪受口付)曲管	φ100 L=1000 R10(電共用)		本	本土	4,180		—	ゴム輪受口付
	電力用HIVP(ゴム輪受口付)曲管	φ100 L=1000 R10(電共用)		本	隠岐	4,340		⑥	ゴム輪受口付
	電力用HIVP(ゴム輪受口付)曲管	φ100 L=1000 R6(電共用)		本	本土	4,180		—	ゴム輪受口付
	電力用HIVP(ゴム輪受口付)曲管	φ100 L=1000 R6(電共用)		本	隠岐	4,340		⑥	ゴム輪受口付
	電力用HIVP(ゴム輪受口付)曲管	φ75 L=1000 R10(電共用)		本	本土	2,800		—	ゴム輪受口付
	電力用HIVP(ゴム輪受口付)曲管	φ75 L=1000 R10(電共用)		本	隠岐	2,920		⑥	ゴム輪受口付
	電力用HIVP(ゴム輪受口付)曲管	φ75 L=1000 R6(電共用)		本	本土	2,800		—	ゴム輪受口付
	電力用HIVP(ゴム輪受口付)曲管	φ75 L=1000 R6(電共用)		本	隠岐	2,900		⑥	ゴム輪受口付

コード	名称	規格1	規格2	単位	単価地区	単価	注釈	海上輸送費	摘要
	電力用HIVP 受口付ベルマウス	φ150(電共用)		本	本土	6,550		—	
	電力用HIVP 受口付ベルマウス	φ150(電共用)		本	隠岐	6,750		⑥	
	電力用HIVP 受口付ベルマウス	φ125(電共用)		本	本土	5,900		—	
	電力用HIVP 受口付ベルマウス	φ125(電共用)		本	隠岐	6,040		⑥	
	電力用HIVP 受口付ベルマウス	φ100(電共用)		本	本土	3,900		—	
	電力用HIVP 受口付ベルマウス	φ100(電共用)		本	隠岐	4,000		⑥	
	電力用HIVP 受口付ベルマウス	φ75(電共用)		本	本土	3,500		—	
	電力用HIVP 受口付ベルマウス	φ75(電共用)		本	隠岐	3,560		⑥	
	電力用HIVP 差口付ベルマウス	φ150(電共用)		本	本土	5,110		—	
	電力用HIVP 差口付ベルマウス	φ150(電共用)		本	隠岐	5,250		⑥	
	電力用HIVP 差口付ベルマウス	φ125(電共用)		本	本土	4,550		—	
	電力用HIVP 差口付ベルマウス	φ125(電共用)		本	隠岐	4,690		⑥	
	電力用HIVP 差口付ベルマウス	φ100(電共用)		本	本土	2,980		—	
	電力用HIVP 差口付ベルマウス	φ100(電共用)		本	隠岐	3,080		⑥	
	電力用HIVP 差口付ベルマウス	φ75(電共用)		本	本土	2,490		—	
	電力用HIVP 差口付ベルマウス	φ75(電共用)		本	隠岐	2,550		⑥	
	電力用HIVP 管台	φ150-250P		個	本土	360		—	
	電力用HIVP 管台	φ150-250P		個	隠岐	378		⑥	
	電力用HIVP 管台	φ100-250P		個	本土	280		—	
	電力用HIVP 管台	φ100-250P		個	隠岐	300		⑥	
	電力用HIVP 管台	φ75-150P		個	本土	224		—	
	電力用HIVP 管台	φ75-150P		個	隠岐	228		⑥	
	電力用HIVP 半割継手	φ150(電共用)		個	本土	6,680		—	
	電力用HIVP 半割継手	φ150(電共用)		個	隠岐	6,950		⑦	
	電力用HIVP 半割継手	φ125(電共用)		個	本土	6,570		—	
	電力用HIVP 半割継手	φ125(電共用)		個	隠岐	6,830		⑦	
	電力用HIVP 半割継手	φ100(電共用)		個	本土	5,560		—	
	電力用HIVP 半割継手	φ100(電共用)		個	隠岐	5,710		⑦	
	電力用HIVP 半割継手	φ75(電共用)		個	本土	5,280		—	
	電力用HIVP 半割継手	φ75(電共用)		個	隠岐	5,380		⑦	
	通信用PV(ゴム輪受口付)直管	φ75 L=5000(電共用)		本	本土	31-04		—	ゴム輪受口付
	通信用PV(ゴム輪受口付)直管	φ75 L=5000(電共用)		本	隠岐	5,220		⑥	ゴム輪受口付

コード	名称	規格1	規格2	単位	単価地区	単価	注釈	海上輸送費	摘要
	通信用PV(ゴム輪受口付)直管	φ50 L=5000(電共用)		本	本土	31-04		—	ゴム輪受口付
	通信用PV(ゴム輪受口付)直管	φ50 L=5000(電共用)		本	隠岐	2,340		⑥	ゴム輪受口付
	通信用PV(ゴム輪受口付)曲管	φ75 L=1000 R10(電共用)		本	本土	31-04		—	ゴム輪受口付
	通信用PV(ゴム輪受口付)曲管	φ75 L=1000 R10(電共用)		本	隠岐	3,550		⑥	ゴム輪受口付
	通信用PV(ゴム輪受口付)曲管	φ75 L=1000 R6(電共用)		本	本土	31-04		—	ゴム輪受口付
	通信用PV(ゴム輪受口付)曲管	φ75 L=1000 R6(電共用)		本	隠岐	3,550		⑥	ゴム輪受口付
	通信用PV(ゴム輪受口付)曲管	φ50 R10 L=1000(電共用)		本	本土	31-04		—	ゴム輪受口付
	通信用PV(ゴム輪受口付)曲管	φ50 R10 L=1000(電共用)		本	隠岐	1,900		⑥	ゴム輪受口付
	通信用PV(ゴム輪受口付)曲管	φ50 L=1000 R6(電共用)		本	本土	31-04		—	ゴム輪受口付
	通信用PV(ゴム輪受口付)曲管	φ50 L=1000 R6(電共用)		本	隠岐	1,900		⑥	ゴム輪受口付
	通信用PV ダクトスリーブ	φ50 L=325(電共用)		本	本土	1,180		—	
	通信用PV ダクトスリーブ	φ50 L=325(電共用)		本	隠岐	1,200		⑥	
	通信用PV ダクトスリーブ	φ75 L=360(電共用)		本	本土	1,510		—	
	通信用PV ダクトスリーブ	φ75 L=360(電共用)		本	隠岐	1,560		⑥	
	通信用VP(ゴム輪受口付)直管	φ150 L=5000(電共用)		本	本土	31-04		—	ゴム輪受口付
	通信用VP(ゴム輪受口付)直管	φ150 L=5000(電共用)		本	隠岐	12,100		⑥	ゴム輪受口付
	通信用VP(ゴム輪受口付)直管	φ100 L=5000(電共用)		本	本土	31-04		—	ゴム輪受口付
	通信用VP(ゴム輪受口付)直管	φ100 L=5000(電共用)		本	隠岐	6,260		⑥	ゴム輪受口付
	通信用VP(ゴム輪受口付)曲管	φ150 L=1000 R10(電共用)		本	本土	31-04		—	ゴム輪受口付
	通信用VP(ゴム輪受口付)曲管	φ150 L=1000 R10(電共用)		本	隠岐	9,380		⑥	ゴム輪受口付
	通信用VP(ゴム輪受口付)曲管	φ100 L=1000 R10(電共用)		本	本土	31-04		—	ゴム輪受口付
	通信用VP(ゴム輪受口付)曲管	φ100 L=1000 R10(電共用)		本	隠岐	4,970		⑥	ゴム輪受口付
	通信用VP ダクトスリーブ	φ150(電共用)		個	本土	31-04		—	
	通信用VP ダクトスリーブ	φ150(電共用)		個	隠岐	2,810		⑥	
	通信用VP ダクトスリーブ	φ100(電共用)		個	本土	31-04		—	
	通信用VP ダクトスリーブ	φ100(電共用)		個	隠岐	2,000		⑥	
	通信用VE(ゴム輪受口付)直管	VE82 L=5000(電共用)		本	本土	5,260		—	ゴム輪受口付
	通信用VE(ゴム輪受口付)直管	VE82 L=5000(電共用)		本	隠岐	5,740		⑥	ゴム輪受口付
	通信用VE(ゴム輪受口付)直管	VE54 L=5000(電共用)		本	本土	2,420		—	ゴム輪受口付
	通信用VE(ゴム輪受口付)直管	VE54 L=5000(電共用)		本	隠岐	2,660		⑥	ゴム輪受口付
	通信用VE(ゴム輪受口付)曲管	φ82 L=1000 R6(電共用)		本	本土	3,000		—	ゴム輪受口付
	通信用VE(ゴム輪受口付)曲管	φ82 L=1000 R6(電共用)		本	隠岐	3,110		⑥	ゴム輪受口付

コード	名称	規格1	規格2	単位	単価地区	単価	注釈	海上輸送費	摘要
	通信用VE(ゴム輪受口付)曲管	φ54 L=1000 R6(電共用)		本	本土	2,480		—	ゴム輪受口付
	通信用VE(ゴム輪受口付)曲管	φ54 L=1000 R6(電共用)		本	隠岐	2,530		⑥	ゴム輪受口付
	通信用VE(ゴム輪受口付)曲管	VE82 L=1000 R10(電共用)		本	本土	3,000		—	ゴム輪受口付
	通信用VE(ゴム輪受口付)曲管	VE82 L=1000 R10(電共用)		本	隠岐	3,110		⑥	ゴム輪受口付
	通信用VE(ゴム輪受口付)曲管	VE54 L=1000 R10(電共用)		本	本土	2,480		—	ゴム輪受口付
	通信用VE(ゴム輪受口付)曲管	VE54 L=1000 R10(電共用)		本	隠岐	2,530		⑥	ゴム輪受口付
	通信用VE(ゴム輪受口付)ベルマウス	VE82(電共用)		本	本土	4,210		—	ゴム輪受口付
	通信用VE(ゴム輪受口付)ベルマウス	VE82(電共用)		本	隠岐	4,300		⑦	ゴム輪受口付
	通信用VE(ゴム輪受口付)ベルマウス	VE54(電共用)		本	本土	3,440		—	ゴム輪受口付
	通信用VE(ゴム輪受口付)ベルマウス	VE54(電共用)		本	隠岐	3,490		⑦	ゴム輪受口付
	通信用VE 管台	VE82-130P		個	本土	225		—	
	通信用VE 管台	VE82-130P		個	隠岐	229		⑦	
	通信用VE 管台	VE54用		個	本土	195		—	
	通信用VE 管台	VE54用		個	隠岐	197		⑦	
	通信用VP 管台	φ100		個	本土	31-04		—	
	通信用VP 管台	φ100		個	隠岐	303		⑦	
	通信用VP 管台	φ150		個	本土	31-04		—	
	通信用VP 管台	φ150		個	隠岐	386		⑦	
	埋設標識テープ	150mm×50m		m	本土	31-04		—	
	埋設標識テープ	150mm×50m		m	隠岐	59		①	

3 -4 -1 トンネル掘削資材

令和 元年6月1日適用 402

コード	名称	規格1	規格2	単位	単価地区	単価	注釈	海上輸送費	摘要
	テーパーロッド	φ 22mm×0. 8m		本	本土・隠岐	31-04		—	
	テーパーロッド	φ 22mm×1. 1m		本	本土・隠岐	31-04		—	
	テーパーロッド	φ 22mm×1. 7m		本	本土・隠岐	31-04		—	
	テーパーロッド	φ 22mm×2. 0m		本	本土・隠岐	31-04		—	
	テーパーロッド	φ 22mm×2. 3m		本	本土・隠岐	31-04		—	
	テーパーロッド	25H×2. 0m		本	本土・隠岐	31-04		—	
TSMN1218	カッタービット	RM8-25		個	本土・隠岐	9,540		—	軟岩用トンネル掘進機
TSMN0310	含水爆薬 (20t以上使用)	スラリー 200kg 火薬庫設置		kg	本土	1,110		—	
TSMN0310	含水爆薬 (20t以上使用)	スラリー 200kg 火薬庫設置		kg	隠岐	1,110		①	
TSMN0311	含水爆薬 (20t未満使用)	スラリー 200kg 火薬庫設置		kg	本土	1,150		—	
TSMN0311	含水爆薬 (20t未満使用)	スラリー 200kg 火薬庫設置		kg	隠岐	1,150		①	
TSMN0315	含水爆薬 (20t以上使用)	スラリー 200kg 火薬庫設置無		kg	本土	1,260		—	
TSMN0315	含水爆薬 (20t以上使用)	スラリー 200kg 火薬庫設置無		kg	隠岐	1,260		①	
TSMN0316	含水爆薬 (20t未満使用)	スラリー 200kg 火薬庫設置無		kg	本土	1,300		—	
TSMN0316	含水爆薬 (20t未満使用)	スラリー 200kg 火薬庫設置無		kg	隠岐	1,300		①	

3 -4 -2 支保・アーチ部資材

令和 元年6月1日適用 403

コード	名称	規格1	規格2	単位	単価地区	単価	注釈	海上輸送費	摘要
	H形鋼曲げ本体	SS400 H-175×175		t	本土	31-04		-	
	H形鋼曲げ本体	SS400 H-175×175		t	隠岐	137,000		①	
TT103	H型支保工(曲げ本体)SS400	H125×125		t	本土	31-04		-	
TT103	H型支保工(曲げ本体)SS400	H125×125		t	隠岐	140,000		①	
TT102	H型支保工(曲げ本体)SS400	H150×150		t	本土	31-04		-	
TT102	H型支保工(曲げ本体)SS400	H150×150		t	隠岐	137,000		①	
TT004	H型支保工(曲げ本体)SS400	H200×200		t	本土	31-04		-	
TT004	H型支保工(曲げ本体)SS400	H200×200		t	隠岐	137,000		①	
	H形鋼曲げ本体	SS400 H-250×250		t	本土	31-04		-	
	H形鋼曲げ本体	SS400 H-250×250		t	隠岐	139,000		①	
TT105	H形鋼R止りエキストラ			t	本土・隠岐	31-04		-	
TT106	継手版 頂版	SS400		t	本土	31-04		-	
TT106	継手版 頂版	SS400		t	隠岐	142,000		①	
	孔あけ			箇所	本土・隠岐	31-04		-	
	溶接費	H-100×100		箇所	本土・隠岐	31-04		-	
	溶接費	H-125×125		箇所	本土・隠岐	31-04		-	
	溶接費	H-150×150		箇所	本土・隠岐	31-04		-	
	溶接費	H-175×175		箇所	本土・隠岐	31-04		-	
	溶接費	H-200×200		箇所	本土・隠岐	31-04		-	
	溶接費	H-250×250		箇所	本土・隠岐	31-04		-	
	ナット ワッシャ	φ16		組	本土・隠岐	11		-	
	ナット ワッシャ	φ19		組	本土・隠岐	21		-	
	ナット ワッシャ	φ25		組	本土・隠岐	42		-	
	松矢板	幅180mm×厚さ36mm		m3	本土・隠岐	31-04		-	
	雑矢板	幅180mm×厚さ30mm		m3	本土・隠岐	31-04		-	
	雑矢板	幅180mm×厚さ36mm		m3	本土・隠岐	31-04		-	
TSMN0610	パッキン材	雑木		m3	本土・隠岐	30,000		-	
TT108	溶接金網<JISG3551>	線径5.0,網目150×150mm		m2	本土・隠岐	31-04		-	
TSMN6100	ロックボルト	SD345 D25 L=2.0m	付属品含む	本	本土・隠岐	31-04		-	
TSMN6101	ロックボルト	SD345 D25 L=3.0m	付属品含む	本	本土・隠岐	31-04		-	
TSMN6102	ロックボルト	SD345 D25 L=4.0m	付属品含む	本	本土・隠岐	31-04		-	
TSMN6110	ロックボルト	STD50 TD24 L=2.0m	付属品含む	本	本土・隠岐	31-04		-	

3 -4 -2 支保・アーチ部資材

令和 元年6月1日適用 404

コード	名称	規格1	規格2	単位	単価地区	単価	注釈	海上輸送費	摘要
TSMN6111	ロックボルト	STD50 TD24 L=3.0m	付属品含む	本	本土・隠岐	31-04		-	
TSMN6112	ロックボルト	STD50 TD24 L=4.0m	付属品含む	本	本土・隠岐	31-04		-	
TSMN6113	ロックボルト	STD50 TD24 L=6.0m	付属品含む	本	本土・隠岐	31-04		-	
TSMN6125	ベアリングプレート(フラット)	SS400 6×150×150		枚	本土・隠岐	31-04		-	
TSMN6126	ベアリングプレート(フラット)	SS400 9×150×150		枚	本土・隠岐	31-04		-	
TSMN6130	ナット	M24		個	本土・隠岐	31-04		-	
TSMN6140	ロックボルト用定着材	ドライモルタル		m3	本土・隠岐	31-04		-	20kg/袋
TSMN6145	さや管	φ21.7×1.9×80		本	本土・隠岐	34		-	
TSMN0615	張木	松丸太 末口12cm 長50cm		m3	本土・隠岐	27,000		-	

3 -4 -3 止水・防水・排水資材

令和 元年6月1日適用 405

コード	名称	規格1	規格2	単位	単価地区	単価	注釈	海上輸送費	摘要
TSMN5207	塩ビ止水板	C-C 200×5mm		m	本土・隠岐	31-04		-	
TSMN5208	塩ビ止水板	F-C 200×5mm		m	本土・隠岐	31-04		-	
TSMN5235	止水シート	ビニールシート 厚0.4mm		m ²	本土・隠岐	31-04		-	
TSMN5236	止水シート	ビニールシート 厚1.0mm		m ²	本土・隠岐	31-04		-	
TSMN5455	TSソケット	φ100		個	本土	31-04		-	
TSMN5455	TSソケット	φ100		個	隠岐	873		⑥	
TSMN5456	TSソケット	φ150		個	本土	31-04		-	
TSMN5456	TSソケット	φ150		個	隠岐	2,510		⑥	
TSMN5457	TSソケット	φ200		個	本土	31-04		-	
TSMN5457	TSソケット	φ200		個	隠岐	3,560		⑥	
TSMN5209	止水板	鉄板入り 厚6mm×幅200mm		m	本土・隠岐	31-04		-	
TT109	NATM工法用シート	EVA+透水性緩衝材	EVA厚0.8mm,不織布厚3.0mm	m ²	本土・隠岐	31-04		-	
TSMN5475	波状ポリエチレン有孔管	φ150		m	本土	31-04	2	-	
TSMN5475	波状ポリエチレン有孔管	φ150		m	隠岐	1,180	2	⑦	
TSMN5476	波状ポリエチレン有孔管	φ200		m	本土	31-04	2	-	
TSMN5476	波状ポリエチレン有孔管	φ200		m	隠岐	1,850	2	⑦	
TSMN5477	波状ポリエチレン有孔管	φ300		m	本土	31-04	2	-	
TSMN5477	波状ポリエチレン有孔管	φ300		m	隠岐	3,420	2	⑦	
TSMN6180	蛍光灯電球	40W		箇	本土・隠岐	31-04		-	
TSMN6185	蛍光灯			基	本土・隠岐	-		-	
TSMN6190	投光器レフランプ	500W		箇	本土・隠岐	31-04		-	
TSMN6195	投光器			基	本土・隠岐	4,860		-	
TSMN5510	スパイラルダクト	φ600 直管 定尺4m		m	本土	31-04		-	
TSMN5510	スパイラルダクト	φ600 直管 定尺4m		m	隠岐	2,930		③	
TSMN5511	スパイラルダクト	φ700 直管 定尺4m		m	本土	31-04		-	
TSMN5511	スパイラルダクト	φ700 直管 定尺4m		m	隠岐	4,740		③	
TSMN5512	スパイラルダクト	φ800 直管 定尺4m		m	本土	31-04		-	
TSMN5512	スパイラルダクト	φ800 直管 定尺4m		m	隠岐	5,420		③	
TSMN5513	スパイラルダクト	φ900 直管 定尺4m		m	本土	31-04		-	
TSMN5513	スパイラルダクト	φ900 直管 定尺4m		m	隠岐	7,550		③	
TSMN5514	スパイラルダクト	φ1000 直管 定尺4m		m	本土	31-04		-	
TSMN5514	スパイラルダクト	φ1000 直管 定尺4m		m	隠岐	8,390		③	

1. ポリエステルチューブ、ラセン網状管である。
2. ダイボリンプレスト管相当品である。

3 -4 -3 止水・防水・排水資材

令和 元年6月1日適用 406

コード	名称	規格1	規格2	単位	単価地区	単価	注釈	海上輸送費	摘要
TSMN5520	スパイラルダクト差込継手	φ 600		箇	本土	31-04		—	
TSMN5520	スパイラルダクト差込継手	φ 600		箇	隠岐	954		①	
TSMN5521	スパイラルダクト差込継手	φ 700		箇	本土	31-04		—	
TSMN5521	スパイラルダクト差込継手	φ 700		箇	隠岐	1,160		①	
TSMN5522	スパイラルダクト差込継手	φ 800		箇	本土	31-04		—	
TSMN5522	スパイラルダクト差込継手	φ 800		箇	隠岐	1,380		①	
TSMN5523	スパイラルダクト差込継手	φ 900		箇	本土	31-04		—	
TSMN5523	スパイラルダクト差込継手	φ 900		箇	隠岐	1,560		①	
TSMN5524	スパイラルダクト差込継手	φ 1000		箇	本土	31-04		—	
TSMN5524	スパイラルダクト差込継手	φ 1000		箇	隠岐	1,770		①	
TSMN5530	ビニロン風管	φ 600 リングピッチ1m		m	本土・隠岐	31-04		—	
TSMN5531	ビニロン風管	φ 700 リングピッチ1m		m	本土・隠岐	31-04		—	
TSMN5532	ビニロン風管	φ 800 リングピッチ1m		m	本土・隠岐	31-04		—	
TSMN5533	ビニロン風管	φ 900 リングピッチ1m		m	本土・隠岐	31-04		—	
TSMN5534	ビニロン風管	φ 1000 リングピッチ1m		m	本土・隠岐	31-04		—	
TSMN6155	モール	22kg用		枚	本土・隠岐	31-04		—	
TSMN6156	ペーシ	22kg用		箇	本土・隠岐	31-04		—	
TSMN6157	スパイキ	22kg用		本	本土・隠岐	31-04		—	
TSMN1770	水道用亜鉛メッキ鋼管	50A		m	本土	1,570		—	
TSMN1770	水道用亜鉛メッキ鋼管	50A		m	隠岐	1,610		①	
TSMN0120	希硫酸			kg	本土	38		—	
TSMN0120	希硫酸			kg	隠岐	47		①	
TSMN0125	凝集剤	PAC		kg	本土	31-04		—	
TSMN0125	凝集剤	PAC		kg	隠岐	43		①	
TSMN0126	高分子凝集剤			kg	本土	31-04		—	
TSMN0126	高分子凝集剤			kg	隠岐	849		①	
TSMN0127	急結剤	吹付コンクリート用		kg	本土	31-04		—	
TSMN0127	急結剤	吹付コンクリート用		kg	隠岐	359		①	
TSMN5491	裏面排水材(Pチューブ ラセン網状管)	φ 30×3		m	本土	—	1	—	
TSMN5491	裏面排水材(Pチューブ ラセン網状管)	φ 30×3		m	隠岐	—	1	—	

1. ポリエステルチューブ、ラセン網状管である。

2. ダイボリンプレスト管相当品である。

3 - 5 - 1 工数単価

令和 元年6月1日適用 407

コード	名称	規格1	規格2	単位	単価地区	単価	注釈	海上輸送費	摘要
TSMN4950	工数単価	橋梁用		工数	本土・隠岐	37,289		-	
TSMN4951	直接労務費	橋梁用		人	本土・隠岐	27,100		-	

コード	名称	規格1	規格2	単位	単価地区	単価	注釈	海上輸送費	摘要
T2892	PC鋼より線<JISG3536>SWPR7B	7本より線,B種,φ12.7		kg	本土	31-04		-	線材のみ、切断費は別途計上のこと
T2892	PC鋼より線<JISG3536>SWPR7B	7本より線,B種,φ12.7		kg	隠岐	363		①	線材のみ、切断費は別途計上のこと
TSMN4018	PCより線	12.4A(130t型用)		kg	本土	347		-	線材のみ、切断費は別途計上のこと
TSMN4018	PCより線	12.4A(130t型用)		kg	隠岐	356		①	線材のみ、切断費は別途計上のこと
T2853	PC鋼より線<JISG3536>SWPR7A	7本より線,A種,φ12.4		kg	本土	31-04		-	線材のみ、切断費は別途計上のこと
T2853	PC鋼より線<JISG3536>SWPR7A	7本より線,A種,φ12.4		kg	隠岐	356		①	線材のみ、切断費は別途計上のこと
TSMN4016	PCより線	12.7B(225t型用)		kg	本土	31-04		-	線材のみ、切断費は別途計上のこと
TSMN4016	PCより線	12.7B(225t型用)		kg	隠岐	363		①	線材のみ、切断費は別途計上のこと
T2854	PC鋼より線<JISG3536>SWPR7A	7本より線,A種,φ15.2		kg	本土	31-04		-	線材のみ、切断費は別途計上のこと
T2854	PC鋼より線<JISG3536>SWPR7A	7本より線,A種,φ15.2		kg	隠岐	365		①	線材のみ、切断費は別途計上のこと
TSMN4017	PCより線	15.2B(320t型用)		kg	本土	31-04		-	線材のみ、切断費は別途計上のこと
TSMN4017	PCより線	15.2B(320t型用)		kg	隠岐	377		①	線材のみ、切断費は別途計上のこと
T2855	PC鋼より線<JISG3536>SWPR19	19本より線,φ17.8		kg	本土	31-04		-	線材のみ、切断費は別途計上のこと
T2855	PC鋼より線<JISG3536>SWPR19	19本より線,φ17.8		kg	隠岐	386		①	線材のみ、切断費は別途計上のこと
T2856	PC鋼より線<JISG3536>SWPR19	19本より線,φ19.3		kg	本土	31-04		-	線材のみ、切断費は別途計上のこと
T2856	PC鋼より線<JISG3536>SWPR19	19本より線,φ19.3		kg	隠岐	393		①	線材のみ、切断費は別途計上のこと
T2857	PC鋼より線<JISG3536>SWPR19	19本より線,φ21.8		kg	本土	31-04		-	線材のみ、切断費は別途計上のこと
T2857	PC鋼より線<JISG3536>SWPR19	19本より線,φ21.8		kg	隠岐	398		①	線材のみ、切断費は別途計上のこと
TSMN4025	PC鋼棒	B種1号 φ17mm		kg	本土	31-04		-	長さ5~8m未満
TSMN4025	PC鋼棒	B種1号 φ17mm		kg	隠岐	358		①	長さ5~8m未満
TSMN4026	PC鋼棒	B種1号 φ23mm		kg	本土	31-04		-	長さ5~8m未満
TSMN4026	PC鋼棒	B種1号 φ23mm		kg	隠岐	351		①	長さ5~8m未満
TSMN4027	PC鋼棒	B種1号 φ26mm		kg	本土	31-04		-	長さ5~8m未満
TSMN4027	PC鋼棒	B種1号 φ26mm		kg	隠岐	351		①	長さ5~8m未満
TSMN4028	PC鋼棒	B種1号 φ32mm		kg	本土	31-04		-	長さ5~8m未満
TSMN4028	PC鋼棒	B種1号 φ32mm		kg	隠岐	351		①	長さ5~8m未満
T2340003	PC鋼より線<JISG3536>SWPR19	19本より線,φ28.6		kg	本土	31-04		-	線材のみ、切断費は別途計上のこと
T2340003	PC鋼より線<JISG3536>SWPR19	19本より線,φ28.6		kg	隠岐	413		①	線材のみ、切断費は別途計上のこと

コード	名称	規格1	規格2	単位	単価地区	単価	注釈	海上輸送費	摘要
T2501	フレシネー定着具(緊張側用)	130t型 (7S12. 7B)		組	本土	31-04		—	
T2501	フレシネー定着具(緊張側用)	130t型 (7S12. 7B)		組	隠岐	16,200		①	
T2503	PC用定着装置(FKKフレシネー)	緊張側用,225T型	12T13M220,グラウトキャップ付き	組	本土	31-04		—	
T2503	PC用定着装置(FKKフレシネー)	緊張側用,225T型	12T13M220,グラウトキャップ付き	組	隠岐	26,100		①	
T2507	PC用定着装置(FKKフレシネー)	緊張側用,320T型	12T15M319,グラウトキャップ付き	組	本土	31-04		—	
T2507	PC用定着装置(FKKフレシネー)	緊張側用,320T型	12T15M319,グラウトキャップ付き	組	隠岐	41,000		①	
	フレシネー定着具(固定側用)	130t型 (7S12. 7B)		組	本土	31-04		—	
	フレシネー定着具(固定側用)	130t型 (7S12. 7B)		組	隠岐	26,400		①	
	フレシネー定着具(固定側用)	195t型 (12S12. 4A)		組	本土・隠岐	31-04		—	
T2513	PC用定着装置(FKKフレシネー)	固定側用,225T型	D12V13E,エンドキャップ型	組	本土	31-04		—	
T2513	PC用定着装置(FKKフレシネー)	固定側用,225T型	D12V13E,エンドキャップ型	組	隠岐	35,600		①	
T2517	PC用定着装置(FKKフレシネー)	固定側用,320T型	D12V15E,エンドキャップ型	組	本土・隠岐	31-04		—	
	フレシネー定着具(固定側用)	320t型 (12S15. 2B)		組	本土	31-04		—	
	フレシネー定着具(固定側用)	320t型 (12S15. 2B)		組	隠岐	50,900		①	
TSMN4115	シングルストランド碇着具	40t型 (1S17. 8後付用)		組	本土	31-04		—	
TSMN4115	シングルストランド碇着具	40t型 (1S17. 8後付用)		組	隠岐	3,870		①	
TSMN4116	シングルストランド碇着具	50t型 (1S19. 3後付用)		組	本土	31-04		—	
TSMN4116	シングルストランド碇着具	50t型 (1S19. 3後付用)		組	隠岐	4,410		①	
TSMN4117	シングルストランド碇着具	60t型 (1S21. 8後付用)		組	本土	31-04		—	
TSMN4117	シングルストランド碇着具	60t型 (1S21. 8後付用)		組	隠岐	5,740		①	
TSMN4125	PC鋼棒定着具	φ17 (後付用)		組	本土・隠岐	31-04		—	
TSMN4126	PC鋼棒定着具	φ23 (後付用)		組	本土・隠岐	31-04		—	
TSMN4127	PC鋼棒定着具	φ26 (後付用)		組	本土・隠岐	31-04		—	
TSMN4128	PC鋼棒定着具	φ32 (後付用)		組	本土・隠岐	31-04		—	
TSMN4135	PC鋼棒接続具	φ17		組	本土・隠岐	31-04		—	
TSMN4136	PC鋼棒接続具	φ23		組	本土・隠岐	31-04		—	
TSMN4137	PC鋼棒接続具	φ26		組	本土・隠岐	31-04		—	
TSMN4138	PC鋼棒接続具	φ32		組	本土・隠岐	31-04		—	

3 - 5 - 4 ジャッキ損料・賃料

令和 元年6月1日適用 410

コード	名称	規格1	規格2	単位	単価地区	単価	注釈	海上輸送費	摘要
K1578	機械機具損料・緊張工 (ポステン桁)	緊張ジャッキ・ポンプ130t		供用日	本土・隠岐	6,500		—	
K1579	機械機具損料・緊張工 (ポステン桁)	緊張ジャッキ・ポンプ225t		供用日	本土・隠岐	7,200		—	
K1580	機械機具損料・緊張工 (ポステン桁)	緊張ジャッキ・ポンプ320t		供用日	本土・隠岐	10,300		—	
K1541	緊張ジャッキ・ポンプ シングルストランド	390kN (40t)型 (1S17. 8)		供用日	本土・隠岐	4,000		—	
K1542	緊張ジャッキ・ポンプ シングルストランド	450kN (50t)型 (1S19. 3)		供用日	本土・隠岐	4,000		—	
K1543	緊張ジャッキ・ポンプ シングルストランド	570kN (60t)型 (1S21. 8)		供用日	本土・隠岐	4,000		—	

コード	名称	規格1	規格2	単位	単価地区	単価	注釈	海上輸送費	摘要
KSMN6500	高力ボルト(HTB)	F10T M20		t	本土・隠岐	270,000		—	
KSMN6501	高力ボルト(HTB)	F10T M22		t	本土・隠岐	270,000		—	
KSMN6505	トルシアボルト	S10T M20		t	本土・隠岐	260,000		—	
KSMN6506	トルシアボルト	S10T M22		t	本土・隠岐	260,000		—	
KSMN6520	ガス管(SGP)	15A~25A		t	本土	161,000		—	
KSMN6520	ガス管(SGP)	15A~25A		t	隠岐	170,000		①	
KSMN6521	ガス管(SGP)	32A~125A		t	本土	152,000		—	
KSMN6521	ガス管(SGP)	32A~125A		t	隠岐	161,000		①	
KSMN6503	高力ボルト(HTB)耐候性	F10TW M22		t	本土・隠岐	340,000		—	
KSMN6508	トルシアボルト(耐候性)	S10TW M22		t	本土・隠岐	330,000		—	

コード	名称	規格1	規格2	単位	単価地区	単価	注釈	海上輸送費	摘要
TSMN4570	ゴム支承材(ネオプラス板)	厚10mm(硬質材)		m2	本土	31-04		-	桁受パッキン
TSMN4570	ゴム支承材(ネオプラス板)	厚10mm(硬質材)		m2	隠岐	28,700		①	桁受パッキン
TSMN4575	ゴム支承材(ネオブレン板)	厚10mm(軟質材)		m2	本土	31-04		-	桁受パッキン
TSMN4575	ゴム支承材(ネオブレン板)	厚10mm(軟質材)		m2	隠岐	24,300		①	桁受パッキン
TSMN4610	防触材	アイガス		kg	本土	31-04		-	
TSMN4610	防触材	アイガス		kg	隠岐	1,200		①	
TSMN4611	防触材	RDパッキン(10mm)		個	本土	189		-	
TSMN4611	防触材	RDパッキン(10mm)		個	隠岐	209		①	
TSMN4612	防触材	RDパッキン(20mm)		個	本土	378		-	
TSMN4612	防触材	RDパッキン(20mm)		個	隠岐	420		①	
T2595	コンクリート混和剤	無収縮材	セメント系プレミックスタイプ	kg	本土	31-04		-	1m3当り1875kg使用
T2595	コンクリート混和剤	無収縮材	セメント系プレミックスタイプ	kg	隠岐	139		①	1m3当り1875kg使用

コード	名称	規格1	規格2	単位	単価地区	単価	注釈	海上輸送費	摘要
TSMN4900	車道用伸縮継手	固定側		m	本土・隠岐	-		-	
TSMN4901	車道用伸縮継手	可動側 設計伸縮量20mm		m	本土・隠岐	-		-	
TSMN4902	車道用伸縮継手	可動側 設計伸縮量25mm		m	本土・隠岐	-		-	
TSMN4903	車道用伸縮継手	可動側 設計伸縮量30mm		m	本土・隠岐	-		-	
TSMN4904	車道用伸縮継手	可動側 設計伸縮量35mm		m	本土・隠岐	-		-	
TSMN4905	車道用伸縮継手	可動側 設計伸縮量40mm		m	本土・隠岐	-		-	
TSMN4906	車道用伸縮継手	可動側 設計伸縮量45mm		m	本土・隠岐	-		-	
TSMN4907	車道用伸縮継手	可動側 設計伸縮量50mm		m	本土・隠岐	-		-	
TSMN4908	車道用伸縮継手	可動側 設計伸縮量60mm		m	本土・隠岐	-		-	
TSMN4909	車道用伸縮継手	可動側 設計伸縮量70mm		m	本土・隠岐	-		-	
TSMN4910	車道用伸縮継手	可動側 設計伸縮量80mm		m	本土・隠岐	-		-	
TSMN4940	縦目地用伸縮継手			m	本土・隠岐	-		-	
TSMN4912	車道用伸縮継手(耐雪型)	固定側		m	本土・隠岐	-		-	
TSMN4913	車道用伸縮継手(耐雪型)	可動側 設計伸縮量20mm		m	本土・隠岐	-		-	
TSMN4914	車道用伸縮継手(耐雪型)	可動側 設計伸縮量25mm		m	本土・隠岐	-		-	
TSMN4915	車道用伸縮継手(耐雪型)	可動側 設計伸縮量30mm		m	本土・隠岐	-		-	
TSMN4916	車道用伸縮継手(耐雪型)	可動側 設計伸縮量35mm		m	本土・隠岐	-		-	
TSMN4917	車道用伸縮継手(耐雪型)	可動側 設計伸縮量40mm		m	本土・隠岐	-		-	
TSMN4918	車道用伸縮継手(耐雪型)	可動側 設計伸縮量45mm		m	本土・隠岐	-		-	
TSMN4919	車道用伸縮継手(耐雪型)	可動側 設計伸縮量50mm		m	本土・隠岐	-		-	
TSMN4920	車道用伸縮継手(耐雪型)	可動側 設計伸縮量60mm		m	本土・隠岐	-		-	
TSMN4921	車道用伸縮継手(耐雪型)	可動側 設計伸縮量70mm		m	本土・隠岐	-		-	
TSMN4922	車道用伸縮継手(耐雪型)	可動側 設計伸縮量80mm		m	本土・隠岐	-		-	
TSMN4924	歩道用伸縮継手	固定側		m	本土・隠岐	-		-	
TSMN4925	歩道用伸縮継手	可動側 設計伸縮量20mm		m	本土・隠岐	-		-	
TSMN4926	歩道用伸縮継手	可動側 設計伸縮量25mm		m	本土・隠岐	-		-	
TSMN4927	歩道用伸縮継手	可動側 設計伸縮量30mm		m	本土・隠岐	-		-	
TSMN4928	歩道用伸縮継手	可動側 設計伸縮量35mm		m	本土・隠岐	-		-	
TSMN4929	歩道用伸縮継手	可動側 設計伸縮量40mm		m	本土・隠岐	-		-	
TSMN4930	歩道用伸縮継手	可動側 設計伸縮量45mm		m	本土・隠岐	-		-	
TSMN4931	歩道用伸縮継手	可動側 設計伸縮量50mm		m	本土・隠岐	-		-	
TSMN4932	歩道用伸縮継手	可動側 設計伸縮量60mm		m	本土・隠岐	-		-	

3 - 5 - 7 伸縮継手複合単価

令和 元年6月1日適用 414

コード	名称	規格1	規格2	単位	単価地区	単価	注釈	海上輸送費	摘要
TSMN4933	歩道用伸縮継手	可動側 設計伸縮量70mm		m	本土・隠岐	-		-	
TSMN4934	歩道用伸縮継手	可動側 設計伸縮量80mm		m	本土・隠岐	-		-	

コード	名称	規格1	規格2	単位	単価地区	単価	注釈	海上輸送費	摘要
T7093	原板プラスト及びエッチングプライマー			m ²	本土・隠岐	340		—	
T7094	原板プラスト及びジンクリッチプライマー			m ²	本土・隠岐	340		—	
T2330001	原板プラストのみ			m ²	本土・隠岐	82		—	
TSMN4817	タールエポキシ樹脂塗料	JIS K5664 1種(下塗り用)		kg	本土	31-04		—	
TSMN4817	タールエポキシ樹脂塗料	JIS K5664 1種(下塗り用)		kg	隠岐	719		①	
TSMN4816	変性エポキシ樹脂塗料	下塗り用		kg	本土	31-04		—	
TSMN4816	変性エポキシ樹脂塗料	下塗り用		kg	隠岐	969		①	
TSMN4847	フェノールMIO塗料	NDK規格(中塗り用)		kg	本土	31-04		—	
TSMN4847	フェノールMIO塗料	NDK規格(中塗り用)		kg	隠岐	629		①	
TSMN4856	ポリウレタン樹脂系塗料(淡彩)	NDK規格(中塗り用)		kg	本土	31-04		—	
TSMN4856	ポリウレタン樹脂系塗料(淡彩)	NDK規格(中塗り用)		kg	隠岐	1,120		①	
T7080	塗料用シンナー	JISK2201	比重(参考値0.80)	L	本土	31-04		—	
T7080	塗料用シンナー	JISK2201	比重(参考値0.80)	L	隠岐	133		④	
T7082	エポキシ樹脂塗料用シンナー		比重(参考値0.85)	L	本土	31-04		—	
T7082	エポキシ樹脂塗料用シンナー		比重(参考値0.85)	L	隠岐	384		④	
TSMN4894	希釈剤	タールエポキシ樹脂塗料用材		L	本土	31-04		—	
TSMN4894	希釈剤	タールエポキシ樹脂塗料用材		L	隠岐	344		④	
T1080001	鉛・クロムフリーさび止めペイント	JISK5674		kg	本土	31-04		—	
T1080001	鉛・クロムフリーさび止めペイント	JISK5674		kg	隠岐	506		①	
T1080003	ふっ素樹脂塗料用シンナー	上塗り用		L	本土	31-04		—	
T1080003	ふっ素樹脂塗料用シンナー	上塗り用		L	隠岐	430		④	
T1080005	ふっ素樹脂塗料用シンナー	中塗り用		L	本土	31-04		—	
T1080005	ふっ素樹脂塗料用シンナー	中塗り用		L	隠岐	391		④	
T7007	錆止め_ジンクリッチペイント	JISK5553,1種	無機系,厚膜型,色(グレー)	kg	本土	31-04		—	
T7007	錆止め_ジンクリッチペイント	JISK5553,1種	無機系,厚膜型,色(グレー)	kg	隠岐	1,060		①	
T7008	下塗り_エポキシ樹脂系塗料	JISK5551,A種・B種	下塗り用,色(赤さび)	kg	本土	31-04		—	
T7008	下塗り_エポキシ樹脂系塗料	JISK5551,A種・B種	下塗り用,色(赤さび)	kg	隠岐	1,060		⑦	
T7010	下塗り_変性エポキシ樹脂系塗料	JISK5551,C種1号・2号	厚膜形,色(淡彩)	kg	本土	31-04		—	
T7010	下塗り_変性エポキシ樹脂系塗料	JISK5551,C種1号・2号	厚膜形,色(淡彩)	kg	隠岐	1,070		⑦	
T7041	中・上塗り_ふっ素樹脂用塗料	JISK5659中塗り塗料	中塗り用,淡彩	kg	本土	31-04		—	
T7041	中・上塗り_ふっ素樹脂用塗料	JISK5659中塗り塗料	中塗り用,淡彩	kg	隠岐	1,280		⑦	
T7042	中・上塗り_ふっ素樹脂用塗料	JISK5659中塗り塗料	中塗り用,中彩A	kg	本土	31-04		—	

コード	名称	規格1	規格2	単位	単価地区	単価	注釈	海上輸送費	摘要
T7042	中・上塗り_ふっ素樹脂用塗料	JISK5659中塗り塗料	中塗用,中彩A	kg	隠岐	1,420		⑦	
T7043	中・上塗り_ふっ素樹脂用塗料	JISK5659中塗り塗料	中塗用,中彩B	kg	本土	31-04		—	
T7043	中・上塗り_ふっ素樹脂用塗料	JISK5659中塗り塗料	中塗用,中彩B	kg	隠岐	1,350		⑦	
T7044	中・上塗り_ふっ素樹脂用塗料	JISK5659中塗り塗料	中塗用,青・緑系	kg	本土	31-04		—	
T7044	中・上塗り_ふっ素樹脂用塗料	JISK5659中塗り塗料	中塗用,青・緑系	kg	隠岐	1,540		⑦	
T7045	中・上塗り_ふっ素樹脂用塗料	JISK5659中塗り塗料	中塗用,黄・オレンジ系	kg	本土	31-04		—	
T7045	中・上塗り_ふっ素樹脂用塗料	JISK5659中塗り塗料	中塗用,黄・オレンジ系	kg	隠岐	1,760		⑦	
T7046	中・上塗り_ふっ素樹脂用塗料	JISK5659中塗り塗料	中塗用,赤系	kg	本土	31-04		—	
T7046	中・上塗り_ふっ素樹脂用塗料	JISK5659中塗り塗料	中塗用,赤系	kg	隠岐	1,870		⑦	
T7070	中・上塗り_ふっ素樹脂塗料	JISK5659上塗り塗料1級	上塗用,淡彩	kg	本土	31-04		—	
T7070	中・上塗り_ふっ素樹脂塗料	JISK5659上塗り塗料1級	上塗用,淡彩	kg	隠岐	4,070		⑦	
T7071	中・上塗り_ふっ素樹脂塗料	JISK5659上塗り塗料1級	上塗用,中彩A	kg	本土	31-04		—	
T7071	中・上塗り_ふっ素樹脂塗料	JISK5659上塗り塗料1級	上塗用,中彩A	kg	隠岐	5,160		⑦	
T7072	中・上塗り_ふっ素樹脂塗料	JISK5659上塗り塗料1級	上塗用,中彩B	kg	本土	31-04		—	
T7072	中・上塗り_ふっ素樹脂塗料	JISK5659上塗り塗料1級	上塗用,中彩B	kg	隠岐	4,970		⑦	
T7073	中・上塗り_ふっ素樹脂塗料	JISK5659上塗り塗料1級	上塗用,青・緑系	kg	本土	31-04		—	
T7073	中・上塗り_ふっ素樹脂塗料	JISK5659上塗り塗料1級	上塗用,青・緑系	kg	隠岐	5,680		⑦	
T7074	中・上塗り_ふっ素樹脂塗料	JISK5659上塗り塗料1級	上塗用,黄・オレンジ系	kg	本土	31-04		—	
T7074	中・上塗り_ふっ素樹脂塗料	JISK5659上塗り塗料1級	上塗用,黄・オレンジ系	kg	隠岐	7,330		⑦	
T7075	中・上塗り_ふっ素樹脂塗料	JISK5659上塗り塗料1級	上塗用,赤系	kg	本土	31-04		—	
T7075	中・上塗り_ふっ素樹脂塗料	JISK5659上塗り塗料1級	上塗用,赤系	kg	隠岐	8,200		⑦	
T7085	(鋼)ふっ素樹脂塗料用シンナー	上塗用	比重(参考値0.91)	L	本土	31-04		—	
T7085	(鋼)ふっ素樹脂塗料用シンナー	上塗用	比重(参考値0.91)	L	隠岐	430		④	
T7086	ジンクリッチプライマー用シンナー	無機	比重(参考値0.83)	L	本土	31-04		—	
T7086	ジンクリッチプライマー用シンナー	無機	比重(参考値0.83)	L	隠岐	386		④	

コード	名称	規格1	規格2	単位	単価地区	単価	注釈	海上輸送費	摘要
TSMN4780	橋名板(ブロンズ)	400×200×10mm		枚	本土・隠岐	37,700		—	
TSMN4781	橋名板(ブロンズ)	300×150×10mm		枚	本土・隠岐	25,100		—	
TSMN4782	橋名板(ブロンズ)	220×110×10mm		枚	本土・隠岐	17,700		—	
TSMN4785	橋名板(ブロンズ)	400×200×15mm		枚	本土・隠岐	46,400		—	
TSMN4786	橋名板(ブロンズ)	300×150×15mm		枚	本土・隠岐	30,100		—	
TSMN4787	橋名板(ブロンズ)	220×110×15mm		枚	本土・隠岐	20,400		—	
TSMN4790	橋歴板	300×200×13mm		枚	本土・隠岐	37,800		—	

コード	名称	規格1	規格2	単位	単価地区	単価	注釈	海上輸送費	摘要
T2013	副資材費	材料込み		t	本土・隠岐	12,000		—	
KSMN6700	橋梁エキストラ(寸法)	ガーダー形式		t	本土・隠岐	1,000		—	
KSMN6701	橋梁エキストラ(寸法)	ボックス形式		t	本土・隠岐	1,600		—	
KSMN6702	橋梁エキストラ(寸法)	トラス・アーチ形式		t	本土・隠岐	1,600		—	
K1581	機械機具損料・門型クレーン(ポステン桁)	3.0t吊		供用日	本土・隠岐	10,500		—	
K1630	鋼床版現場溶接機械器具損料			供用日	本土・隠岐	11,200		—	
T2340001	橋梁用架設工具損料	PC橋プレキャスト桁		供用日	本土・隠岐	5,410		—	
	鉄筋スタッド施工機械(1組)損料	2,000A		供用日	本土・隠岐	94,400	1	—	
K000E010	ダイヤモンドビット	外径27.6mm,一般用	コンクリート削孔用	個	本土・隠岐	31-04		—	落橋防止:削孔用
K000E011	ダイヤモンドビット	外径33.1mm,一般用	コンクリート削孔用	個	本土・隠岐	31-04		—	落橋防止:削孔用
K000E012	ダイヤモンドビット	外径40.0mm,一般用	コンクリート削孔用	個	本土・隠岐	31-04		—	落橋防止:削孔用
K000E013	ダイヤモンドビット	外径53.1mm,一般用	コンクリート削孔用	個	本土・隠岐	31-04		—	落橋防止:削孔用
TSMN4980	ビット(コアボーリングマシン用)	径27.6mm		個	本土・隠岐	31-04		—	
TSMN4981	ビット(コアボーリングマシン用)	径33.1mm		個	本土・隠岐	31-04		—	
TSMN4982	ビット(コアボーリングマシン用)	径40.0mm		個	本土・隠岐	31-04		—	
TSMN4983	ビット(コアボーリングマシン用)	径53.1mm		個	本土・隠岐	31-04		—	
TSMN4984	ビット(コアボーリングマシン用)	径64.7mm		個	本土・隠岐	31-04		—	
TSMN4985	ビット(コアボーリングマシン用)	径77.4mm		個	本土・隠岐	31-04		—	
TSMN4986	ビット(コアボーリングマシン用)	径90.8mm		個	本土・隠岐	31-04		—	
TSMN4987	ビット(コアボーリングマシン用)	径110mm		個	本土・隠岐	31-04		—	

1.スタッド溶着機・4連ガン・制御装置・昇降フレーム・電動空気圧縮機・自走式リフト(2台)含む。

コード	名称	規格1	規格2	単位	単価地区	単価	注釈	海上輸送費	摘要
TSMN4240	緩衝パッキン	φ 200 t=25mm		枚	本土	4,480		—	ネオプレーン
TSMN4240	緩衝パッキン	φ 200 t=25mm		枚	隠岐	4,480		①	ネオプレーン
TSMN4241	緩衝パッキン	φ 250 t=25mm		枚	本土	6,650		—	ネオプレーン
TSMN4241	緩衝パッキン	φ 250 t=25mm		枚	隠岐	6,660		①	ネオプレーン
TSMN4242	防錆支圧板	φ 200用 t=34mm		個	本土	4,410		—	ネオプラスコーティング
TSMN4242	防錆支圧板	φ 200用 t=34mm		個	隠岐	4,460		①	ネオプラスコーティング
TSMN4243	防錆支圧板	φ 250用 t=34mm		個	本土	6,300		—	ネオプラスコーティング
TSMN4243	防錆支圧板	φ 250用 t=34mm		個	隠岐	6,390		①	ネオプラスコーティング
TSMN4244	防錆座金	φ 150 t=18mm		個	本土・隠岐	2,240		—	ネオプラスコーティング
TSMN4245	防錆キャップ	φ 110×150 t=5mm		個	本土・隠岐	5,670		—	取付金具を含む

1. 伸縮スポンジの厚さ(t)は以下の式により算定する。

(1) 橋脚上の場合(片側につき)

$t = \Delta L / 0.5 \times (1/2)$ (ΔL : 設計伸縮量)

(2) 橋台上の場合(橋台部には使用せず横桁部のみに使用する。)

$t = \Delta L / 0.5$

コード	名称	規格1	規格2	単位	単価地区	単価	注釈	海上輸送費	摘要
K1312	コンクリート養生マット	幅1000mm×長30m×厚12mm		m2	本土	31-04		—	
K1312	コンクリート養生マット	幅1000mm×長30m×厚12mm		m2	隠岐	571		⑤	
TSMN4960	注入材	鋼板接着用		kg	本土	2,400		—	
TSMN4960	注入材	鋼板接着用		kg	隠岐	2,400		①	
TSMN4961	シール材	鋼板接着用		kg	本土	1,920		—	
TSMN4961	シール材	鋼板接着用		kg	隠岐	1,920		①	
TSMN4967	注入パイプ	アルミ製 φ10×50mm		本	本土・隠岐	128		—	厚1.5m/m
TSMN4968	空気抜きパイプ	アルミ製 φ10×100mm		本	本土・隠岐	104		—	厚0.5m/m
TSMN4970	Dキャップ	アンカキャップ用		本	本土・隠岐	28		—	
TSMN4971	ディスクサンドペーパー	下地処理用 φ150mm×#16		枚	本土・隠岐	31-04		—	
TSMN4972	ディスクサンドペーパー	仕上用 φ150mm×#30		枚	本土・隠岐	31-04		—	
TSMN4973	ドリル刃	φ14mm		本	本土	31-04		—	
TSMN4973	ドリル刃	φ14mm		本	隠岐	1,050		—	
TSMN4974	スベークー	樹脂製 50×100×10mm		個	本土・隠岐	216		—	
TSMN3652	枕木	並(2.1×0.14×0.2)		本	本土・隠岐	4,280		—	
TSMN3653	ワイヤーロープ	φ16mm(6×24 付属品含む)		m	本土・隠岐	560		—	
T10G0001	炭素繊維シート(高強度・1方向)	繊維目付200g/m2,引張強度3400N/mm2	引張弾性率245kN/mm2,設計厚0.111mm	m2	本土	31-04		—	
T10G0001	炭素繊維シート(高強度・1方向)	繊維目付200g/m2,引張強度3400N/mm2	引張弾性率245kN/mm2,設計厚0.111mm	m2	隠岐	4,710		⑤	
T10G0003	炭素繊維シート(高強度・1方向)	繊維目付300g/m2,引張強度3400N/mm2	引張弾性率245kN/mm2,設計厚0.167mm	m2	本土	31-04		—	
T10G0003	炭素繊維シート(高強度・1方向)	繊維目付300g/m2,引張強度3400N/mm2	引張弾性率245kN/mm2,設計厚0.167mm	m2	隠岐	6,770		⑤	
T10G0005	炭素繊維シート(高強度・1方向)	繊維目付400g/m2,引張強度3400N/mm2	引張弾性率245kN/mm2,設計厚0.222mm	m2	本土	31-04		—	
T10G0005	炭素繊維シート(高強度・1方向)	繊維目付400g/m2,引張強度3400N/mm2	引張弾性率245kN/mm2,設計厚0.222mm	m2	隠岐	7,930		⑤	
T10G0007	炭素繊維シート(高強度・1方向)	繊維目付450g/m2,引張強度3400N/mm2	引張弾性率245kN/mm2,設計厚0.250mm	m2	本土	31-04		—	
T10G0007	炭素繊維シート(高強度・1方向)	繊維目付450g/m2,引張強度3400N/mm2	引張弾性率245kN/mm2,設計厚0.250mm	m2	隠岐	8,300		⑤	
T10G0009	炭素繊維シート(高強度・1方向)	繊維目付600g/m2,引張強度3400N/mm2	引張弾性率245kN/mm2,設計厚0.333mm	m2	本土	31-04		—	
T10G0009	炭素繊維シート(高強度・1方向)	繊維目付600g/m2,引張強度3400N/mm2	引張弾性率245kN/mm2,設計厚0.333mm	m2	隠岐	10,500		⑤	
T10G0011	炭素繊維シート(高強度・2方向)	繊維目付200g/m2,引張強度2900N/mm2	引張弾性率230kN/mm2,設計厚0.0556mm	m2	本土	31-04		—	
T10G0011	炭素繊維シート(高強度・2方向)	繊維目付200g/m2,引張強度2900N/mm2	引張弾性率230kN/mm2,設計厚0.0556mm	m2	隠岐	4,780		⑤	
T10G0013	炭素繊維シート(高強度・2方向)	繊維目付300g/m2,引張強度2900N/mm2	引張弾性率230kN/mm2,設計厚0.0834mm	m2	本土	31-04		—	
T10G0013	炭素繊維シート(高強度・2方向)	繊維目付300g/m2,引張強度2900N/mm2	引張弾性率230kN/mm2,設計厚0.0834mm	m2	隠岐	7,060		⑤	
T10G0015	炭素繊維シート(中弾性・1方向)	繊維目付300g/m2,引張強度2900N/mm2	引張弾性率390kN/mm2,設計厚0.165mm	m2	本土	31-04		—	
T10G0015	炭素繊維シート(中弾性・1方向)	繊維目付300g/m2,引張強度2900N/mm2	引張弾性率390kN/mm2,設計厚0.165mm	m2	隠岐	9,280		⑤	

コード	名称	規格1	規格2	単位	単価地区	単価	注釈	海上輸送費	摘要
T10G0017	炭素繊維シート(中弾性・1方向)	繊維目付300g/m2,引張強度2400N/mm2	引張弾性率440kN/mm2,設計厚0.163mm	m2	本土	31-04		—	
T10G0017	炭素繊維シート(中弾性・1方向)	繊維目付300g/m2,引張強度2400N/mm2	引張弾性率440kN/mm2,設計厚0.163mm	m2	隠岐	9,950		⑤	
T10G0019	アラミド繊維シート(高弾性・1方向)	繊維目付280g/m2,引張強度2060N/mm2	引張弾性率118kN/mm2,設計厚0.193mm	m2	本土	31-04		—	
T10G0019	アラミド繊維シート(高弾性・1方向)	繊維目付280g/m2,引張強度2060N/mm2	引張弾性率118kN/mm2,設計厚0.193mm	m2	隠岐	5,130		⑤	
T10G0021	アラミド繊維シート(高弾性・1方向)	繊維目付415g/m2,引張強度2060N/mm2	引張弾性率118kN/mm2,設計厚0.286mm	m2	本土	31-04		—	
T10G0021	アラミド繊維シート(高弾性・1方向)	繊維目付415g/m2,引張強度2060N/mm2	引張弾性率118kN/mm2,設計厚0.286mm	m2	隠岐	7,160		⑤	
T10G0023	アラミド繊維シート(高弾性・1方向)	繊維目付623g/m2,引張強度2060N/mm2	引張弾性率118kN/mm2,設計厚0.430mm	m2	本土	31-04		—	
T10G0023	アラミド繊維シート(高弾性・1方向)	繊維目付623g/m2,引張強度2060N/mm2	引張弾性率118kN/mm2,設計厚0.430mm	m2	隠岐	8,830		⑤	
T10G0025	アラミド繊維シート(高弾性・1方向)	繊維目付830g/m2,引張強度2060N/mm2	引張弾性率118kN/mm2,設計厚0.572mm	m2	本土	31-04		—	
T10G0025	アラミド繊維シート(高弾性・1方向)	繊維目付830g/m2,引張強度2060N/mm2	引張弾性率118kN/mm2,設計厚0.572mm	m2	隠岐	10,500		⑤	
T10G0027	炭素・アラミド繊維シート専用補助材	プライマー	エポキシ樹脂系	kg	本土	31-04		—	
T10G0027	炭素・アラミド繊維シート専用補助材	プライマー	エポキシ樹脂系	kg	隠岐	2,310		⑤	
T10G0029	炭素・アラミド繊維シート専用補助材	不陸修正材	エポキシ樹脂系	kg	本土	31-04		—	
T10G0029	炭素・アラミド繊維シート専用補助材	不陸修正材	エポキシ樹脂系	kg	隠岐	1,460		⑤	
T10G0031	炭素・アラミド繊維シート専用補助材	含浸接着剤	エポキシ樹脂系	kg	本土	31-04		—	
T10G0031	炭素・アラミド繊維シート専用補助材	含浸接着剤	エポキシ樹脂系	kg	隠岐	2,310		⑤	
T10G0033	炭素・アラミド繊維シート専用補助材	仕上げ材,中塗り	エポキシ樹脂系	kg	本土	31-04		—	
T10G0033	炭素・アラミド繊維シート専用補助材	仕上げ材,中塗り	エポキシ樹脂系	kg	隠岐	1,670		⑤	
T10G0035	炭素・アラミド繊維シート専用補助材	仕上げ材,上塗り	アクリルウレタン樹脂系	kg	本土	31-04		—	
T10G0035	炭素・アラミド繊維シート専用補助材	仕上げ材,上塗り	アクリルウレタン樹脂系	kg	隠岐	1,960		⑤	
T10G0037	ポリマーセメントモルタル	左官工法用(コテ塗り)		m3	本土	31-04		—	
T10G0037	ポリマーセメントモルタル	左官工法用(コテ塗り)		m3	隠岐	335,000		①	
T10H0001	被覆アーク溶接棒	軟鋼用(JISZ3211)E4313	棒径3.2mm	kg	本土	31-04		—	
T10H0001	被覆アーク溶接棒	軟鋼用(JISZ3211)E4313	棒径3.2mm	kg	隠岐	379		①	
T2431	主桁継手加算金	ウェブH912mm		ヶ所	本土・隠岐	31-04		—	
T2432	主桁継手加算金	ウェブH900mm		ヶ所	本土・隠岐	31-04		—	
T2434	主桁継手加算金	ウェブH800mm		ヶ所	本土・隠岐	31-04		—	
T2436	主桁継手加算金	ウェブH700mm		ヶ所	本土・隠岐	31-04		—	
T2438	主桁継手加算金	ウェブH588mm		ヶ所	本土・隠岐	31-04		—	
T2443	仮組検査加算金			t	本土・隠岐	31-04		—	
T10G0040	エポキシ樹脂注入材	1種 ひび割れ注入材		kg	本土	2,800			橋梁等構造物補修工事用
T10G0040	エポキシ樹脂注入材	1種 ひび割れ注入材		kg	隠岐	2,800			橋梁等構造物補修工事用

コード	名称	規格1	規格2	単位	単価地区	単価	注釈	海上輸送費	摘要
T10G0042	エポキシ樹脂注入材	2種 ひび割れ注入材		kg	本土	2,800			橋梁等構造物補修工事用
T10G0042	エポキシ樹脂注入材	2種 ひび割れ注入材		kg	隠岐	2,800			橋梁等構造物補修工事用
T10G0044	エポキシ樹脂注入材	3種 ひび割れ注入材		kg	本土	2,720			橋梁等構造物補修工事用
T10G0044	エポキシ樹脂注入材	3種 ひび割れ注入材		kg	隠岐	2,720			橋梁等構造物補修工事用
T10G0046	エポキシ樹脂プライマー	断面修復・ひび割れ充填用、下地処理材		kg	本土	2,240			橋梁等構造物補修工事用
T10G0046	エポキシ樹脂プライマー	断面修復・ひび割れ充填用、下地処理材		kg	隠岐	2,240			橋梁等構造物補修工事用
T10G0048	低圧注入器	クラック処理(コンクリート構造物用)		個	本土	360			橋梁等構造物補修工事用
T10G0048	低圧注入器	クラック処理(コンクリート構造物用)		個	隠岐	360			橋梁等構造物補修工事用
T10G0050	ポリマーセメントモルタル	断面修復用	ライオンGRLC,セメンテックスVF-L等同等品	m3	本土	316,000			橋梁等構造物補修工事用
T10G0050	ポリマーセメントモルタル	断面修復用	ライオンGRLC,セメンテックスVF-L等同等品	m3	隠岐	326,000			橋梁等構造物補修工事用
T10G0052	コンクリート保護塗装	ケイ酸ナトリウム含浸材、シリケートガード		kg	本土	3,600			橋梁等構造物補修工事用
T10G0052	コンクリート保護塗装	ケイ酸ナトリウム含浸材、シリケートガード		kg	隠岐	3,630			橋梁等構造物補修工事用
T10G0054	コンクリート保護塗装	シラン系含浸材 MCI-2018		kg	本土	14,200			橋梁等構造物補修工事用
T10G0054	コンクリート保護塗装	シラン系含浸材 MCI-2018		kg	隠岐	14,200			橋梁等構造物補修工事用

3 - 6 - 1 汚濁防止フェンス損料

令和 元年6月1日適用 423

コード	名称	規格1	規格2	単位	単価地区	単価	注釈	海上輸送費	摘要
KSMN2503	汚濁防止フェンス据付費			m	本土・隠岐	-		-	
KSMN2504	汚濁防止フェンス撤去費			m	本土・隠岐	-		-	

コード	名称	規格1	規格2	単位	単価地区	単価	注釈	海上輸送費	摘要
T0561	かごマット-スロープ型-	長期性能型(めっき鉄線)	高さ50cm	m2	本土	31-04		-	
T0561	かごマット-スロープ型-	長期性能型(めっき鉄線)	高さ50cm	m2	隠岐	5,880		⑤	
T0563	かごマット-スロープ型-	長期性能型(めっき鉄線)	高さ30cm	m2	本土	31-04		-	
T0563	かごマット-スロープ型-	長期性能型(めっき鉄線)	高さ30cm	m2	隠岐	4,380		⑤	
T2600047	かごマット-多段積型-	長期性能型(めっき鉄線),A型-a	突込式,勾配1:0.5	m	本土	31-04		-	
T2600047	かごマット-多段積型-	長期性能型(めっき鉄線),A型-a	突込式,勾配1:0.5	m	隠岐	7,630		⑤	
T2600049	かごマット-多段積型-	長期性能型(めっき鉄線),A型-b	突込式,勾配1:0.5	m	本土	31-04		-	
T2600049	かごマット-多段積型-	長期性能型(めっき鉄線),A型-b	突込式,勾配1:0.5	m	隠岐	5,940		⑤	
T2600051	かごマット-多段積型-	長期性能型(めっき鉄線),B型-a	突込式,勾配1:0.5	m	本土	31-04		-	
T2600051	かごマット-多段積型-	長期性能型(めっき鉄線),B型-a	突込式,勾配1:0.5	m	隠岐	7,630		⑤	
T2600053	かごマット-多段積型-	長期性能型(めっき鉄線),B型-b	突込式,勾配1:0.5	m	本土	31-04		-	
T2600053	かごマット-多段積型-	長期性能型(めっき鉄線),B型-b	突込式,勾配1:0.5	m	隠岐	5,940		⑤	
T2600055	かごマット-多段積型-	長期性能型(めっき鉄線),C型-a	突込式,勾配1:0.5	m	本土	31-04		-	
T2600055	かごマット-多段積型-	長期性能型(めっき鉄線),C型-a	突込式,勾配1:0.5	m	隠岐	7,370		⑤	
T2600057	かごマット-多段積型-	長期性能型(めっき鉄線),A型-a	突込式,勾配1:1.0	m	本土	31-04		-	
T2600057	かごマット-多段積型-	長期性能型(めっき鉄線),A型-a	突込式,勾配1:1.0	m	隠岐	7,630		⑤	
T2600059	かごマット-多段積型-	長期性能型(めっき鉄線),A型-b	突込式,勾配1:1.0	m	本土	31-04		-	
T2600059	かごマット-多段積型-	長期性能型(めっき鉄線),A型-b	突込式,勾配1:1.0	m	隠岐	6,290		⑤	
T2600061	かごマット-多段積型-	長期性能型(めっき鉄線),B型-a	突込式,勾配1:1.0	m	本土	31-04		-	
T2600061	かごマット-多段積型-	長期性能型(めっき鉄線),B型-a	突込式,勾配1:1.0	m	隠岐	7,370		⑤	
T2600063	かごマット-多段積型-	長期性能型(めっき鉄線),B型-b	突込式,勾配1:1.0	m	本土	31-04		-	
T2600063	かごマット-多段積型-	長期性能型(めっき鉄線),B型-b	突込式,勾配1:1.0	m	隠岐	6,180		⑤	
T2600065	かごマット-多段積型-	長期性能型(めっき鉄線),C型-a	突込式,勾配1:1.0	m	本土	31-04		-	
T2600065	かごマット-多段積型-	長期性能型(めっき鉄線),C型-a	突込式,勾配1:1.0	m	隠岐	7,370		⑤	
T2600067	かごマット-多段積型-	長期性能型(めっき鉄線),A型-a	並列式,勾配1:0.5	m	本土	31-04		-	
T2600067	かごマット-多段積型-	長期性能型(めっき鉄線),A型-a	並列式,勾配1:0.5	m	隠岐	7,630		⑤	
T2600069	かごマット-多段積型-	長期性能型(めっき鉄線),A型-b	並列式,勾配1:0.5	m	本土	31-04		-	
T2600069	かごマット-多段積型-	長期性能型(めっき鉄線),A型-b	並列式,勾配1:0.5	m	隠岐	5,940		⑤	
T2600071	かごマット-多段積型-	長期性能型(めっき鉄線),A型-c	並列式,勾配1:0.5	m	本土	31-04		-	
T2600071	かごマット-多段積型-	長期性能型(めっき鉄線),A型-c	並列式,勾配1:0.5	m	隠岐	7,370		⑤	
T2600073	かごマット-多段積型-	長期性能型(めっき鉄線),B型-a	並列式,勾配1:0.5	m	本土	31-04		-	
T2600073	かごマット-多段積型-	長期性能型(めっき鉄線),B型-a	並列式,勾配1:0.5	m	隠岐	7370		⑤	

コード	名称	規格1	規格2	単位	単価地区	単価	注釈	海上輸送費	摘要
T2600075	かごマット-多段積型-	長期性能型(めっき鉄線),B型-b	並列式,勾配1:0.5	m	本土	31-04		-	
T2600075	かごマット-多段積型-	長期性能型(めっき鉄線),B型-b	並列式,勾配1:0.5	m	隠岐	5830		⑤	
T2600077	かごマット-多段積型-	長期性能型(めっき鉄線),B型-c	並列式,勾配1:0.5	m	本土	31-04		-	
T2600077	かごマット-多段積型-	長期性能型(めっき鉄線),B型-c	並列式,勾配1:0.5	m	隠岐	7370		⑤	
T2600079	かごマット-多段積型-	長期性能型(めっき鉄線),C型-a	並列式,勾配1:0.5	m	本土	31-04		-	
T2600079	かごマット-多段積型-	長期性能型(めっき鉄線),C型-a	並列式,勾配1:0.5	m	隠岐	7370		⑤	
T2600081	かごマット-多段積型-	長期性能型(めっき鉄線),C型-c	並列式,勾配1:0.5	m	本土	31-04		-	
T2600081	かごマット-多段積型-	長期性能型(めっき鉄線),C型-c	並列式,勾配1:0.5	m	隠岐	7370		⑤	
T2600083	かごマット-多段積型-	長期性能型(めっき鉄線),A型-a	並列式,勾配1:1.0	m	本土	31-04		-	
T2600083	かごマット-多段積型-	長期性能型(めっき鉄線),A型-a	並列式,勾配1:1.0	m	隠岐	7630		⑤	
T2600085	かごマット-多段積型-	長期性能型(めっき鉄線),A型-b	並列式,勾配1:1.0	m	本土	31-04		-	
T2600085	かごマット-多段積型-	長期性能型(めっき鉄線),A型-b	並列式,勾配1:1.0	m	隠岐	6290		⑤	
T2600087	かごマット-多段積型-	長期性能型(めっき鉄線),A型-c	並列式,勾配1:1.0	m	本土	31-04		-	
T2600087	かごマット-多段積型-	長期性能型(めっき鉄線),A型-c	並列式,勾配1:1.0	m	隠岐	7370		⑤	
T2600089	かごマット-多段積型-	長期性能型(めっき鉄線),B型-a	並列式,勾配1:1.0	m	本土	31-04		-	
T2600089	かごマット-多段積型-	長期性能型(めっき鉄線),B型-a	並列式,勾配1:1.0	m	隠岐	7370		⑤	
T2600091	かごマット-多段積型-	長期性能型(めっき鉄線),B型-b	並列式,勾配1:1.0	m	本土	31-04		-	
T2600091	かごマット-多段積型-	長期性能型(めっき鉄線),B型-b	並列式,勾配1:1.0	m	隠岐	6180		⑤	
T2600093	かごマット-多段積型-	長期性能型(めっき鉄線),B型-c	並列式,勾配1:1.0	m	本土	31-04		-	
T2600093	かごマット-多段積型-	長期性能型(めっき鉄線),B型-c	並列式,勾配1:1.0	m	隠岐	7370		⑤	
T2600095	かごマット-多段積型-	長期性能型(めっき鉄線),C型-a	並列式,勾配1:1.0	m	本土	31-04		-	
T2600095	かごマット-多段積型-	長期性能型(めっき鉄線),C型-a	並列式,勾配1:1.0	m	隠岐	7370		⑤	
T2600097	かごマット-多段積型-	長期性能型(めっき鉄線),C型-c	並列式,勾配1:1.0	m	本土	31-04		-	
T2600097	かごマット-多段積型-	長期性能型(めっき鉄線),C型-c	並列式,勾配1:1.0	m	隠岐	7370		⑤	

3 - 6 - 3 連節ブロック水中吊り落とし工他

令和 元年6月1日適用 426

コード	名称	規格1	規格2	単位	単価地区	単価	注釈	海上輸送費	摘要
	ワイヤーロープ	A種6×24 φ16mm		m	本土	350		—	
	ワイヤーロープ	A種6×24 φ16mm		m	隠岐	358		②	
	ワイヤーロープ	A種6×24 φ9mm		m	本土	162		—	
	ワイヤーロープ	A種6×24 φ9mm		m	隠岐	164		②	
	ワイヤークリップ	φ16mm用		個	本土	115		—	
	ワイヤークリップ	φ16mm用		個	隠岐	125		②	
	ワイヤークリップ	φ12mm用		個	本土	80		—	
	ワイヤークリップ	φ12mm用		個	隠岐	90		②	
	ワイヤークリップ	φ9mm用		個	本土	55		—	
	ワイヤークリップ	φ9mm用		個	隠岐	65		②	

3 - 7 - 1 砂防工事

令和元年6月1日適用 427

コード	名称	規格1	規格2	単位	単価地区	単価	注釈	海上輸送費	摘要
TSMN1527	砂防指定地標識板(1号板)	アルミ板 900×700mm	支柱(鋼管メッキ)付	式	本土	72,400		—	
TSMN1527	砂防指定地標識板(1号板)	アルミ板 900×700mm	支柱(鋼管メッキ)付	式	隠岐	72,400		①	
TSMN1528	砂防指定地標識板(5号板)	アルミ板 900×700mm	支柱(鋼管メッキ)付	式	本土	72,400		—	
TSMN1528	砂防指定地標識板(5号板)	アルミ板 900×700mm	支柱(鋼管メッキ)付	式	隠岐	72,400		①	
TSMN1529	土石流危険溪流表示板	アルミ板 900×700mm	支柱(鋼管メッキ)付	式	本土	72,400		—	
TSMN1529	土石流危険溪流表示板	アルミ板 900×700mm	支柱(鋼管メッキ)付	式	隠岐	72,400		①	
TSMN2447	砂防指定地界標柱	120×120×900mm		本	本土	1,920		—	
TSMN2447	砂防指定地界標柱	120×120×900mm		本	隠岐	2,190		①	

コード	名称	規格1	規格2	単位	単価地区	単価	注釈	海上輸送費	摘要
TSMN1440	ライナープレート	径3.5m 厚2.7mm		m	本土	31-04		-	
TSMN1440	ライナープレート	径3.5m 厚2.7mm		m	隠岐	157,000		③	
TSMN1441	ライナープレート	径3.5m 厚3.2mm		m	本土	31-04		-	
TSMN1441	ライナープレート	径3.5m 厚3.2mm		m	隠岐	181,000		③	
TSMN1442	ライナープレート	径3.5m 厚4.0mm		m	本土	31-04		-	
TSMN1442	ライナープレート	径3.5m 厚4.0mm		m	隠岐	224,000		③	
TSMN1420	ライナープレート天蓋・直斜用	鋼板φ3,500mm用 亜鉛メッキ		組	本土・隠岐	510,000		-	コルゲートシート含む
TSMN1422	ライナープレート天蓋・直斜用	鋼板φ3,000mm用 亜鉛メッキ		組	本土・隠岐	409,000		-	コルゲートシート含む
TSMN1438	ライナープレート天蓋・ラセン用	鋼板φ3,500mm用 亜鉛メッキ		組	本土・隠岐	463,000		-	コルゲートシート含む
TSMN1439	ライナープレート天蓋・ラセン用	鋼板φ3,000mm用 亜鉛メッキ		組	本土・隠岐	389,000		-	コルゲートシート含む
TSMN1421	ライナープレート踊場	しま鋼板3.2mm 亜鉛メッキ		ヶ所	本土・隠岐	85,200		-	
TSMN1423	錠	シリンダ錠 φ50		個	本土・隠岐	31-04		-	
TSMN1424	昇降用設備材料	直斜用(山形鋼亜鉛メッキ)		m	本土・隠岐	17,800		-	
TSMN1425	昇降用設備材料	らせん用(山形鋼亜鉛メッキ)		m	本土・隠岐	24,500		-	
TSMN1427	補強リング	H125×125×6.5×9mm		リング	本土・隠岐	31-04		-	
TSMN1428	バーチカルスティフナー	H175×175×7.5×11mm		m	本土	17,100		-	
TSMN1428	バーチカルスティフナー	H175×175×7.5×11mm		m	隠岐	17,100		①	
TSMN1430	山形鋼	50×50×6mm		t	本土	31-04		-	ベース価格のみ
TSMN1430	山形鋼	50×50×6mm		t	隠岐	101,000		①	ベース価格のみ
TSMN1433	等辺山形鋼	75×75×6mm		t	本土	31-04		-	ベース価格のみ
TSMN1433	等辺山形鋼	75×75×6mm		t	隠岐	101,000		①	ベース価格のみ
TSMN1437	フェンス基礎ブロック	180×180×450mm		個	本土	820		-	
TSMN1437	フェンス基礎ブロック	180×180×450mm		個	隠岐	1,060		①	
TSMN1520	地すべり防止区域標識板	アルミ板 900×700mm	支柱(鋼管メッキ)付	式	本土	72,400		-	
TSMN1520	地すべり防止区域標識板	アルミ板 900×700mm	支柱(鋼管メッキ)付	式	隠岐	72,400		①	
TSMN2443	地すべり防止区域界標柱	120×120×900mm		本	本土	1,920		-	
TSMN2443	地すべり防止区域界標柱	120×120×900mm		本	隠岐	2,190		①	
TSMN1435	集水孔加工	φ50		個	本土・隠岐	500		-	
T1711	配管用炭素鋼鋼管	SGP黒ネジなし 40A		m	本土	31-04		-	(JIS G 3452)
T1711	配管用炭素鋼鋼管	SGP黒ネジなし 40A		m	隠岐	657		③	(JIS G 3452)
T1712	配管用炭素鋼鋼管	SGP黒ネジなし 50A		m	本土	31-04		-	(JIS G 3452)
T1712	配管用炭素鋼鋼管	SGP黒ネジなし 50A		m	隠岐	899		③	(JIS G 3452)

コード	名称	規格1	規格2	単位	単価地区	単価	注釈	海上輸送費	摘要
T1713	配管用炭素鋼鋼管	SGP黒ネジなし 65A		m	本土	31-04		—	(JIS G 3452)
T1713	配管用炭素鋼鋼管	SGP黒ネジなし 65A		m	隠岐	1,260		③	(JIS G 3452)
T1714	配管用炭素鋼鋼管	SGP黒ネジなし 80A		m	本土	31-04		—	(JIS G 3452)
T1714	配管用炭素鋼鋼管	SGP黒ネジなし 80A		m	隠岐	1,480		③	(JIS G 3452)
K2760	シャンクロッド	φ90mm (集排水:地表)		個	本土・隠岐	31-04		—	
K2761	シャンクロッド	φ115mm (集排水:地表)		個	本土・隠岐	31-04		—	
K2762	シャンクロッド	φ135mm (集排水:地表)		個	本土・隠岐	31-04		—	
K2763	シャンクロッド	φ90mm (集排水:集水井)		個	本土・隠岐	31-04		—	
K2764	シャンクロッド	φ115mm (集排水:集水井)		個	本土・隠岐	31-04		—	
K2765	シャンクロッド	φ135mm (集排水:集水井)		個	本土・隠岐	31-04		—	
K2766	クリーニングアダプタ	φ90mm (集排水:地表)		個	本土・隠岐	31-04		—	
K2767	クリーニングアダプタ	φ115mm (集排水:地表)		個	本土・隠岐	31-04		—	
K2768	クリーニングアダプタ	φ135mm (集排水:地表)		個	本土・隠岐	31-04		—	
K2769	クリーニングアダプタ	φ90mm (集排水:集水井)		個	本土・隠岐	31-04		—	
K2770	クリーニングアダプタ	φ115mm (集排水:集水井)		個	本土・隠岐	31-04		—	
K2771	クリーニングアダプタ	φ135mm (集排水:集水井)		個	本土・隠岐	31-04		—	
K2772	エクステンションロッド	φ90mm (集排水:地表)		個	本土・隠岐	31-04		—	
K2773	エクステンションロッド	φ115mm (集排水:地表)		個	本土・隠岐	31-04		—	
K2774	エクステンションロッド	φ135mm (集排水:地表)		個	本土・隠岐	31-04		—	
K2775	エクステンションロッド	φ90mm (集排水:集水井)		個	本土・隠岐	31-04		—	
K2776	エクステンションロッド	φ115mm (集排水:集水井)		個	本土・隠岐	31-04		—	
K2777	エクステンションロッド	φ135mm (集排水:集水井)		個	本土・隠岐	31-04		—	
K2779	ドリルパイプ(1.5m標準)	φ115mm (集排水:地表)		本	本土・隠岐	31-04		—	
K2780	ドリルパイプ(1.5m標準)	φ135mm (集排水:地表)		本	本土・隠岐	31-04		—	
K2787	インナーロッド	95mm,1.0m	アンカー用	本	本土・隠岐	31-04		—	
K2788	インナーロッド	118mm,1.0m	アンカー用	本	本土・隠岐	31-04		—	
K2789	インナーロッド	132mm,1.0m	アンカー用	本	本土・隠岐	31-04		—	
K2784	インナーロッド(1.5m標準)	φ90mm (集排水:地表)		本	本土・隠岐	31-04		—	
K2785	インナーロッド(1.5m標準)	φ115mm (集排水:地表)		本	本土・隠岐	31-04		—	
K2786	インナーロッド(1.5m標準)	φ135mm (集排水:地表)		本	本土・隠岐	31-04		—	
K2790	リングビット	φ90mm (集排水:地表)		個	本土・隠岐	31-04		—	
K2791	リングビット	φ115mm (集排水:地表)		個	本土・隠岐	31-04		—	

コード	名称	規格1	規格2	単位	単価地区	単価	注釈	海上輸送費	摘要
K2792	リングビット	φ 135mm (集排水:地表)		個	本土・隠岐	31-04		—	
K2793	リングビット	φ 90mm (集排水:集水井)		個	本土・隠岐	31-04		—	
K2794	リングビット	φ 115mm (集排水:集水井)		個	本土・隠岐	31-04		—	
K2795	リングビット	φ 135mm (集排水:集水井)		個	本土・隠岐	31-04		—	
K2796	インナービット	φ 90mm (集排水:地表)		個	本土・隠岐	31-04		—	
K2797	インナービット	φ 115mm (集排水:地表)		個	本土・隠岐	31-04		—	
K2798	インナービット	φ 135mm (集排水:地表)		個	本土・隠岐	31-04		—	
K2799	インナービット	φ 90mm (集排水:集水井)		個	本土・隠岐	31-04		—	
K2800	インナービット	φ 115mm (集排水:集水井)		個	本土・隠岐	31-04		—	
K2801	インナービット	φ 135mm (集排水:集水井)		個	本土・隠岐	31-04		—	
K2802	ウォーターシーベル	φ 90mm (集排水:地表)		個	本土・隠岐	31-04		—	
K2803	ウォーターシーベル	φ 115mm (集排水:地表)		個	本土・隠岐	31-04		—	
K2804	ウォーターシーベル	φ 135mm (集排水:地表)		個	本土・隠岐	31-04		—	
K2805	ウォーターシーベル	φ 90mm (集排水:集水井)		個	本土・隠岐	31-04		—	
K2806	ウォーターシーベル	φ 115mm (集排水:集水井)		個	本土・隠岐	31-04		—	
K2807	ウォーターシーベル	φ 135mm (集排水:集水井)		個	本土・隠岐	31-04		—	

3 - 8 - 2 急傾斜地崩壊対策工事単価

令和元年6月1日適用 431

コード	名称	規格1	規格2	単位	単価地区	単価	注釈	海上輸送費	摘要
TSMN1525	急傾斜地崩壊危険区域標識板	アルミ板 900×700mm	支柱(鋼管メッキ)付	式	本土	72,400		—	
TSMN1525	急傾斜地崩壊危険区域標識板	アルミ板 900×700mm	支柱(鋼管メッキ)付	式	隠岐	72,400		①	
TSMN2444	急傾斜地崩壊危険区域界標柱	120×120×900mm		本	本土	1,920		—	
TSMN2444	急傾斜地崩壊危険区域界標柱	120×120×900mm		本	隠岐	2,190		①	
KSMN2053	工事用シート	ポリエステル製 3.6×5.4×0.4		枚	本土・隠岐	31-04		—	
TSMN3555	菱形金網(Z-G1)	φ3.2mm×40×40		m2	本土	1,000		—	急傾斜用仮設防護柵に使用
TSMN3555	菱形金網(Z-G1)	φ3.2mm×40×40		m2	隠岐	1,040		③	急傾斜用仮設防護柵に使用

3 - 9 - 1 植物用支柱・その他

令和 元年6月1日適用 432

コード	名称	規格1	規格2	単位	単価地区	単価	注釈	海上輸送費	摘要
TSMN0527	植栽支柱用杉丸太(間伐材)	末口6cm 長4.0m		本	本土・隠岐	-		-	
TSMN0560	植栽支柱用竹	末口2.5cm 長4.0m		束	本土・隠岐	3,800		-	14本程度／束

コード	名称	規格1	規格2	単位	単価地区	単価	注釈	海上輸送費	摘要
TSMNS001	小口径推進用鉄筋CON管(標準管・I類)	φ250×55×2000mmゴムリング共		本	本土	20,400	1	—	
TSMNS001	小口径推進用鉄筋CON管(標準管・I類)	φ250×55×2000mmゴムリング共		本	隠岐	22,700	1	①	
TSMNS002	小口径推進用鉄筋CON管(標準管・I類)	φ300×57×2000mmゴムリング共		本	本土	23,900	1	—	
TSMNS002	小口径推進用鉄筋CON管(標準管・I類)	φ300×57×2000mmゴムリング共		本	隠岐	26,700	1	①	
TSMNS003	小口径推進用鉄筋CON管(標準管・I類)	φ350×60×2430mmゴムリング共		本	本土	32,000	1	—	
TSMNS003	小口径推進用鉄筋CON管(標準管・I類)	φ350×60×2430mmゴムリング共		本	隠岐	36,100	1	①	
TSMNS009	小口径推進用鉄筋CON管(短管A・I類)	φ250×55×990mmゴムリング共		本	本土	18,400	1	—	接続管又は空伏管
TSMNS009	小口径推進用鉄筋CON管(短管A・I類)	φ250×55×990mmゴムリング共		本	隠岐	19,500	1	①	接続管又は空伏管
TSMNS010	小口径推進用鉄筋CON管(短管A・I類)	φ300×57×990mmゴムリング共		本	本土	21,500	1	—	接続管又は空伏管
TSMNS010	小口径推進用鉄筋CON管(短管A・I類)	φ300×57×990mmゴムリング共		本	隠岐	22,900	1	①	接続管又は空伏管
TSMNS011	小口径推進用鉄筋CON管(短管A・I類)	φ350×60×1200mmゴムリング共		本	本土	28,800	1	—	接続管又は空伏管
TSMNS011	小口径推進用鉄筋CON管(短管A・I類)	φ350×60×1200mmゴムリング共		本	隠岐	30,800	1	①	接続管又は空伏管
TSMNS012	小口径推進用鉄筋CON管(短管B・I類)	φ250×55×990mmゴムリング共		本	本土	16,300	1	—	接続管又は空伏管
TSMNS012	小口径推進用鉄筋CON管(短管B・I類)	φ250×55×990mmゴムリング共		本	隠岐	17,400	1	①	接続管又は空伏管
TSMNS013	小口径推進用鉄筋CON管(短管B・I類)	φ300×57×990mmゴムリング共		本	本土	19,100	1	—	接続管又は空伏管
TSMNS013	小口径推進用鉄筋CON管(短管B・I類)	φ300×57×990mmゴムリング共		本	隠岐	20,500	1	①	接続管又は空伏管
TSMNS014	小口径推進用鉄筋CON管(短管B・I類)	φ350×60×1200mmゴムリング共		本	本土	25,600	1	—	接続管又は空伏管
TSMNS014	小口径推進用鉄筋CON管(短管B・I類)	φ350×60×1200mmゴムリング共		本	隠岐	27,600	1	①	接続管又は空伏管
TSMNS020	小口径推進用鉄筋Con管(先頭管C・I類)	φ250×55×1940mmゴムリング共		本	本土	22,400	1	—	(JSWAS A-6)
TSMNS020	小口径推進用鉄筋Con管(先頭管C・I類)	φ250×55×1940mmゴムリング共		本	隠岐	24,700	1	①	(JSWAS A-6)
TSMNS021	小口径推進用鉄筋Con管(先頭管C・I類)	φ300×57×1940mmゴムリング共		本	本土	26,300	1	—	(JSWAS A-6)
TSMNS021	小口径推進用鉄筋Con管(先頭管C・I類)	φ300×57×1940mmゴムリング共		本	隠岐	29,100	1	①	(JSWAS A-6)
TSMNS022	小口径推進用鉄筋Con管(先頭管C・I類)	φ350×60×2370mmゴムリング共		本	本土	35,200	1	—	(JSWAS A-6)
TSMNS022	小口径推進用鉄筋Con管(先頭管C・I類)	φ350×60×2370mmゴムリング共		本	隠岐	39,300	1	①	(JSWAS A-6)
TSMNS023	小口径推進用鉄筋Con管(標準管・II類)	φ250×55×2000mmゴムリング共		本	本土	25,200	1	—	(JSWAS A-6)
TSMNS023	小口径推進用鉄筋Con管(標準管・II類)	φ250×55×2000mmゴムリング共		本	隠岐	27,500	1	①	(JSWAS A-6)
TSMNS024	小口径推進用鉄筋Con管(標準管・II類)	φ300×57×2000mmゴムリング共		本	本土	29,600	1	—	(JSWAS A-6)
TSMNS024	小口径推進用鉄筋Con管(標準管・II類)	φ300×57×2000mmゴムリング共		本	隠岐	32,400	1	①	(JSWAS A-6)
TSMNS025	小口径推進用鉄筋Con管(標準管・II類)	φ350×60×2430mmゴムリング共		本	本土	40,000	1	—	(JSWAS A-6)
TSMNS025	小口径推進用鉄筋Con管(標準管・II類)	φ350×60×2430mmゴムリング共		本	隠岐	44,100	1	①	(JSWAS A-6)
TSMNS031	小口径推進用鉄筋Con管(先頭管C・II類)	φ250×55×1940mmゴムリング共		本	本土	27,700	1	—	(JSWAS A-6)
TSMNS031	小口径推進用鉄筋Con管(先頭管C・II類)	φ250×55×1940mmゴムリング共		本	隠岐	30,000	1	①	(JSWAS A-6)

- 1.ステンレスカラー・ゴムリングを含む。
- 2.リップカラー付直管
- 3.SUSカラー付直管

コード	名称	規格1	規格2	単位	単価地区	単価	注釈	海上輸送費	摘要
TSMNS032	小口径推進用鉄筋Con管(先頭管C・II類)	φ300×57×1940mmゴムリング共		本	本土	32,600	1	—	(JSWAS A-6)
TSMNS032	小口径推進用鉄筋Con管(先頭管C・II類)	φ300×57×1940mmゴムリング共		本	隠岐	35,400	1	①	(JSWAS A-6)
TSMNS033	小口径推進用鉄筋Con管(先頭管C・II類)	φ350×60×2370mmゴムリング共		本	本土	44,000	1	—	(JSWAS A-6)
TSMNS033	小口径推進用鉄筋Con管(先頭管C・II類)	φ350×60×2370mmゴムリング共		本	隠岐	48,100	1	①	(JSWAS A-6)
TSMNS074	推進用硬質塩化ビニル管標準管(SUSR)	VP φ150×8.9×1000mm		本	本土	31-04	3	—	(JSWAS K-6)
TSMNS074	推進用硬質塩化ビニル管標準管(SUSR)	VP φ150×8.9×1000mm		本	隠岐	9,090	3	⑥	(JSWAS K-6)
TSMNS080	推進用硬質塩化ビニル管標準管(SUSR)	VP φ200×10.3×1000mm		本	本土	31-04	3	—	(JSWAS K-6)
TSMNS080	推進用硬質塩化ビニル管標準管(SUSR)	VP φ200×10.3×1000mm		本	隠岐	11,500	3	⑥	(JSWAS K-6)
TSMNS081	推進用硬質塩化ビニル管標準管(SUSR)	VP φ250×12.7×1000mm		本	本土	31-04	3	—	(JSWAS K-6)
TSMNS081	推進用硬質塩化ビニル管標準管(SUSR)	VP φ250×12.7×1000mm		本	隠岐	15,400	3	⑥	(JSWAS K-6)
TSMNS082	推進用硬質塩化ビニル管標準管(SUSR)	VP φ300×15.1×1000mm		本	本土	31-04	3	—	(JSWAS K-6)
TSMNS082	推進用硬質塩化ビニル管標準管(SUSR)	VP φ300×15.1×1000mm		本	隠岐	20,600	3	⑥	(JSWAS K-6)
TSMNS084	推進用硬質塩化ビニル管標準管(SUSR)	VP φ200×10.3×2000mm		本	本土	17,400	3	—	(JSWAS K-6)
TSMNS084	推進用硬質塩化ビニル管標準管(SUSR)	VP φ200×10.3×2000mm		本	隠岐	18,300	3	⑥	(JSWAS K-6)
TSMNS085	推進用硬質塩化ビニル管標準管(SUSR)	VP φ250×12.7×2000mm		本	本土	22,900	3	—	(JSWAS K-6)
TSMNS085	推進用硬質塩化ビニル管標準管(SUSR)	VP φ250×12.7×2000mm		本	隠岐	24,300	3	⑥	(JSWAS K-6)
TSMNS086	推進用硬質塩化ビニル管標準管(SUSR)	VP φ300×15.1×2000mm		本	本土	31,300	3	—	(JSWAS K-6)
TSMNS086	推進用硬質塩化ビニル管標準管(SUSR)	VP φ300×15.1×2000mm		本	隠岐	33,100	3	⑥	(JSWAS K-6)
TSMNS087	推進用硬質塩化ビニル管先頭管(SUSR)	VP φ150×8.9×1000mm		本	本土	31-04	3	—	(JSWAS K-6)
TSMNS087	推進用硬質塩化ビニル管先頭管(SUSR)	VP φ150×8.9×1000mm		本	隠岐	9,090	3	⑥	(JSWAS K-6)
TSMNS088	推進用硬質塩化ビニル管先頭管(SUSR)	VP φ200×10.3×1000mm		本	本土	31-04	3	—	(JSWAS K-6)
TSMNS088	推進用硬質塩化ビニル管先頭管(SUSR)	VP φ200×10.3×1000mm		本	隠岐	11,500	3	⑥	(JSWAS K-6)
TSMNS089	推進用硬質塩化ビニル管先頭管(SUSR)	VP φ250×12.7×1000mm		本	本土	31-04	3	—	(JSWAS K-6)
TSMNS089	推進用硬質塩化ビニル管先頭管(SUSR)	VP φ250×12.7×1000mm		本	隠岐	15,400	3	⑥	(JSWAS K-6)
TSMNS090	推進用硬質塩化ビニル管先頭管(SUSR)	VP φ300×15.1×1000mm		本	本土	31-04	3	—	(JSWAS K-6)
TSMNS090	推進用硬質塩化ビニル管先頭管(SUSR)	VP φ300×15.1×1000mm		本	隠岐	20,600	3	⑥	(JSWAS K-6)
TSMNS092	推進用硬質塩化ビニル管先頭管(SUSR)	VP φ200×10.3×2000mm		本	本土	17,400	3	—	(JSWAS K-6)
TSMNS092	推進用硬質塩化ビニル管先頭管(SUSR)	VP φ200×10.3×2000mm		本	隠岐	18,300	3	⑥	(JSWAS K-6)
TSMNS093	推進用硬質塩化ビニル管先頭管(SUSR)	VP φ250×12.7×2000mm		本	本土	22,900	3	—	(JSWAS K-6)
TSMNS093	推進用硬質塩化ビニル管先頭管(SUSR)	VP φ250×12.7×2000mm		本	隠岐	24,300	3	⑥	(JSWAS K-6)
TSMNS094	推進用硬質塩化ビニル管先頭管(SUSR)	VP φ300×15.1×2000mm		本	本土	31,300	3	—	(JSWAS K-6)
TSMNS094	推進用硬質塩化ビニル管先頭管(SUSR)	VP φ300×15.1×2000mm		本	隠岐	33,100	3	⑥	(JSWAS K-6)

- 1.ステンレスカラー・ゴムリングを含む。
- 2.リブカラー付直管
- 3.SUSカラー付直管

コード	名称	規格1	規格2	単位	単価地区	単価	注釈	海上輸送費	摘要
TSMNS122	推進用硬質塩化ビニル管最終管(SUSR)	VPφ150×8.9×1000mm		本	本土	31-04	3	—	(JSWAS K-6)
TSMNS122	推進用硬質塩化ビニル管最終管(SUSR)	VPφ150×8.9×1000mm		本	隠岐	5,520	3	⑥	(JSWAS K-6)
TSMNS123	推進用硬質塩化ビニル管最終管(SUSR)	VPφ200×10.3×1000mm		本	本土	31-04	3	—	(JSWAS K-6)
TSMNS123	推進用硬質塩化ビニル管最終管(SUSR)	VPφ200×10.3×1000mm		本	隠岐	7,060	3	⑥	(JSWAS K-6)
TSMNS124	推進用硬質塩化ビニル管最終管(SUSR)	VPφ250×12.7×1000mm		本	本土	31-04	3	—	(JSWAS K-6)
TSMNS124	推進用硬質塩化ビニル管最終管(SUSR)	VPφ250×12.7×1000mm		本	隠岐	9,610	3	⑥	(JSWAS K-6)
TSMNS125	推進用硬質塩化ビニル管最終管(SUSR)	VPφ300×15.1×1000mm		本	本土	31-04	3	—	(JSWAS K-6)
TSMNS125	推進用硬質塩化ビニル管最終管(SUSR)	VPφ300×15.1×1000mm		本	隠岐	13,600	3	⑥	(JSWAS K-6)
TSMNS127	推進用硬質塩化ビニル管最終管(SUSR)	VPφ200×10.3×2000mm		本	本土	12,000	3	—	(JSWAS K-6)
TSMNS127	推進用硬質塩化ビニル管最終管(SUSR)	VPφ200×10.3×2000mm		本	隠岐	12,900	3	⑥	(JSWAS K-6)
TSMNS128	推進用硬質塩化ビニル管最終管(SUSR)	VPφ250×12.7×2000mm		本	本土	17,200	3	—	(JSWAS K-6)
TSMNS128	推進用硬質塩化ビニル管最終管(SUSR)	VPφ250×12.7×2000mm		本	隠岐	18,600	3	⑥	(JSWAS K-6)
TSMNS129	推進用硬質塩化ビニル管最終管(SUSR)	VPφ300×15.1×2000mm		本	本土	24,500	3	—	(JSWAS K-6)
TSMNS129	推進用硬質塩化ビニル管最終管(SUSR)	VPφ300×15.1×2000mm		本	隠岐	26,300	3	⑥	(JSWAS K-6)
TSMNS100	推進用 さや管 鋼管 φ300mm	STK400 外径318.5mm		m	本土	7,340		—	ネジ切り加工含む
TSMNS100	推進用 さや管 鋼管 φ300mm	STK400 外径318.5mm		m	隠岐	7,810		①	ネジ切り加工含む
TSMNS101	推進用 さや管 鋼管 φ350mm	STK400 外径355.6mm		m	本土	9,370		—	ネジ切り加工含む
TSMNS101	推進用 さや管 鋼管 φ350mm	STK400 外径355.6mm		m	隠岐	9,980		①	ネジ切り加工含む
TSMNS102	推進用 さや管 鋼管 φ400mm	STK400 外径406.4mm		m	本土	13,200		—	ネジ切り加工含む
TSMNS102	推進用 さや管 鋼管 φ400mm	STK400 外径406.4mm		m	隠岐	14,100		①	ネジ切り加工含む
TSMNS103	推進用 さや管 鋼管 φ450mm	STK400 外径457.2mm		m	本土	15,500		—	ネジ切り加工含む
TSMNS103	推進用 さや管 鋼管 φ450mm	STK400 外径457.2mm		m	隠岐	16,400		①	ネジ切り加工含む
TSMNS104	推進用 さや管 鋼管 φ500mm	STK400 外径508.0mm		m	本土	17,300		—	ネジ切り加工含む
TSMNS104	推進用 さや管 鋼管 φ500mm	STK400 外径508.0mm		m	隠岐	18,300		①	ネジ切り加工含む
TSMNS105	推進用 さや管 鋼管 φ550mm	STK400 外径558.8mm		m	本土	25,300		—	ネジ切り加工含む
TSMNS105	推進用 さや管 鋼管 φ550mm	STK400 外径558.8mm		m	隠岐	26,800		①	ネジ切り加工含む
TSMNS106	推進用 さや管 鋼管 φ600mm	STK400 外径609.6mm		m	本土	27,600		—	ネジ切り加工含む
TSMNS106	推進用 さや管 鋼管 φ600mm	STK400 外径609.6mm		m	隠岐	29,300		①	ネジ切り加工含む

- 1.ステンレスカラー・ゴムリングを含む。
- 2.リップカラー付直管
- 3.SUSカラー付直管

コード	名称	規格1	規格2	単位	単価地区	単価	注釈	海上輸送費	摘要
TSMNS300	ブレンエンド直管(VU)	100×3.1×4000		本	本土	31-04		—	(JSWAS K-1)
TSMNS300	ブレンエンド直管(VU)	100×3.1×4000		本	隠岐	1,580		⑥	(JSWAS K-1)
TSMNS320	ゴム輪受口片受け直管(SRA)	100×3.1×4000		本	本土	31-04		—	(JSWAS K-1)
TSMNS320	ゴム輪受口片受け直管(SRA)	100×3.1×4000		本	隠岐	2,420		⑥	(JSWAS K-1)
TSMNS321	ゴム輪受口片受け直管(SRA)	125×4.1×4000		本	本土	31-04		—	(JSWAS K-1)
TSMNS321	ゴム輪受口片受け直管(SRA)	125×4.1×4000		本	隠岐	3,920		⑥	(JSWAS K-1)
TSMNS322	ゴム輪受口片受け直管(SRA)	150×5.1×4000		本	本土	31-04		—	(JSWAS K-1)
TSMNS322	ゴム輪受口片受け直管(SRA)	150×5.1×4000		本	隠岐	5,190		⑥	(JSWAS K-1)
TSMNS323	ゴム輪受口片受け直管(SRA)	200×6.5×4000		本	本土	31-04		—	(JSWAS K-1)
TSMNS323	ゴム輪受口片受け直管(SRA)	200×6.5×4000		本	隠岐	7,590		⑥	(JSWAS K-1)
TSMNS324	ゴム輪受口片受け直管(SRA)	250×7.8×4000		本	本土	31-04		—	(JSWAS K-1)
TSMNS324	ゴム輪受口片受け直管(SRA)	250×7.8×4000		本	隠岐	12,900		⑥	(JSWAS K-1)
TSMNS325	ゴム輪受口片受け直管(SRA)	300×9.2×4000		本	本土	31-04		—	(JSWAS K-1)
TSMNS325	ゴム輪受口片受け直管(SRA)	300×9.2×4000		本	隠岐	19,800		⑥	(JSWAS K-1)
TSMNS326	ゴム輪受口片受け直管(SRA)	350×10.5×4000		本	本土	31-04		—	(JSWAS K-1)
TSMNS326	ゴム輪受口片受け直管(SRA)	350×10.5×4000		本	隠岐	26,900		⑥	(JSWAS K-1)
TSMNS327	ゴム輪受口片受け直管(SRA)	400×11.8×4000		本	本土	31-04		—	(JSWAS K-1)
TSMNS327	ゴム輪受口片受け直管(SRA)	400×11.8×4000		本	隠岐	35,400		⑥	(JSWAS K-1)
TSMNS328	ゴム輪受口片受け直管(SRA)	450×13.2×4000		本	本土	31-04		—	(JSWAS K-1)
TSMNS328	ゴム輪受口片受け直管(SRA)	450×13.2×4000		本	隠岐	45,200		⑥	(JSWAS K-1)
TSMNS329	ゴム輪受口片受け直管(SRA)	500×14.6×4000		本	本土	31-04		—	(JSWAS K-1)
TSMNS329	ゴム輪受口片受け直管(SRA)	500×14.6×4000		本	隠岐	56,800		⑥	(JSWAS K-1)
TSMNS310	ゴム輪受口片受け直管(SRB)	100×3.1×800		本	本土	31-04		—	(JSWAS K-1)
TSMNS310	ゴム輪受口片受け直管(SRB)	100×3.1×800		本	隠岐	1,470		⑦	(JSWAS K-1)
TSMNS311	ゴム輪受口片受け直管(SRB)	150×5.1×800		本	本土	31-04		—	(JSWAS K-1)
TSMNS311	ゴム輪受口片受け直管(SRB)	150×5.1×800		本	隠岐	3,410		⑦	(JSWAS K-1)
TSMNS330	接着受口片受け直管(ST)	100×3.1×4000		本	本土	31-04		—	(JSWAS K-1)
TSMNS330	接着受口片受け直管(ST)	100×3.1×4000		本	隠岐	2,340		⑥	(JSWAS K-1)
TSMNS331	接着受口片受け直管(ST)	125×4.1×4000		本	本土	31-04		—	(JSWAS K-1)
TSMNS331	接着受口片受け直管(ST)	125×4.1×4000		本	隠岐	3,740		⑥	(JSWAS K-1)
TSMNS332	接着受口片受け直管(ST)	150×5.1×4000		本	本土	31-04		—	(JSWAS K-1)
TSMNS332	接着受口片受け直管(ST)	150×5.1×4000		本	隠岐	4,990		⑥	(JSWAS K-1)

コード	名称	規格1	規格2	単位	単価地区	単価	注釈	海上輸送費	摘要
TSMNS333	接着受口片受け直管(ST)	200×6.5×4000		本	本土	31-04		—	(JSWAS K-1)
TSMNS333	接着受口片受け直管(ST)	200×6.5×4000		本	隠岐	7,720		⑥	(JSWAS K-1)
TSMNS334	接着受口片受け直管(ST)	250×7.8×4000		本	本土	31-04		—	(JSWAS K-1)
TSMNS334	接着受口片受け直管(ST)	250×7.8×4000		本	隠岐	12,400		⑥	(JSWAS K-1)
TSMNS335	接着受口片受け直管(ST)	300×9.2×4000		本	本土	31-04		—	(JSWAS K-1)
TSMNS335	接着受口片受け直管(ST)	300×9.2×4000		本	隠岐	19,300		⑥	(JSWAS K-1)
TSMNS336	接着受口片受け直管(ST)	350×10.5×4000		本	本土	31-04		—	(JSWAS K-1)
TSMNS336	接着受口片受け直管(ST)	350×10.5×4000		本	隠岐	26,200		⑥	(JSWAS K-1)
TSMNS337	接着受口片受け直管(ST)	400×11.8×4000		本	本土	31-04		—	(JSWAS K-1)
TSMNS337	接着受口片受け直管(ST)	400×11.8×4000		本	隠岐	34,700		⑥	(JSWAS K-1)
TSMNS338	接着受口片受け直管(ST)	450×13.2×4000		本	本土	31-04		—	(JSWAS K-1)
TSMNS338	接着受口片受け直管(ST)	450×13.2×4000		本	隠岐	44,200		⑥	(JSWAS K-1)
TSMNS339	接着受口片受け直管(ST)	500×14.6×4000		本	本土	31-04		—	(JSWAS K-1)
TSMNS339	接着受口片受け直管(ST)	500×14.6×4000		本	隠岐	55,700		⑥	(JSWAS K-1)
TSMNS340	ゴム輪受口曲管(SR)	15SR-φ100		本	本土	31-04		—	(JSWAS K-1)
TSMNS340	ゴム輪受口曲管(SR)	15SR-φ100		本	隠岐	1,720		⑦	(JSWAS K-1)
TSMNS341	ゴム輪受口曲管(SR)	15SR-φ150		本	本土	31-04		—	(JSWAS K-1)
TSMNS341	ゴム輪受口曲管(SR)	15SR-φ150		本	隠岐	3,270		⑦	(JSWAS K-1)
TSMNS342	ゴム輪受口曲管(SR)	15SR-φ200		本	本土	31-04		—	(JSWAS K-1)
TSMNS342	ゴム輪受口曲管(SR)	15SR-φ200		本	隠岐	5,670		⑦	(JSWAS K-1)
TSMNS343	ゴム輪受口曲管(SR)	30SR-φ100		本	本土	31-04		—	(JSWAS K-1)
TSMNS343	ゴム輪受口曲管(SR)	30SR-φ100		本	隠岐	1,730		⑦	(JSWAS K-1)
TSMNS344	ゴム輪受口曲管(SR)	30SR-φ150		本	本土	31-04		—	(JSWAS K-1)
TSMNS344	ゴム輪受口曲管(SR)	30SR-φ150		本	隠岐	3,270		⑦	(JSWAS K-1)
TSMNS345	ゴム輪受口曲管(SR)	30SR-φ200		本	本土	31-04		—	(JSWAS K-1)
TSMNS345	ゴム輪受口曲管(SR)	30SR-φ200		本	隠岐	5,700		⑦	(JSWAS K-1)
TSMNS346	ゴム輪受口曲管(SR)	45SR-φ100		本	本土	31-04		—	(JSWAS K-1)
TSMNS346	ゴム輪受口曲管(SR)	45SR-φ100		本	隠岐	1,950		⑦	(JSWAS K-1)
TSMNS347	ゴム輪受口曲管(SR)	45SR-φ150		本	本土	31-04		—	(JSWAS K-1)
TSMNS347	ゴム輪受口曲管(SR)	45SR-φ150		本	隠岐	3,750		⑦	(JSWAS K-1)
TSMNS348	ゴム輪受口曲管(SR)	45SR-φ200		本	本土	31-04		—	(JSWAS K-1)
TSMNS348	ゴム輪受口曲管(SR)	45SR-φ200		本	隠岐	6,840		⑦	(JSWAS K-1)

コード	名称	規格1	規格2	単位	単価地区	単価	注釈	海上輸送費	摘要
TSMNS349	ゴム輪受口曲管(SR)	60SR-φ100		本	本土	31-04		—	(JSWAS K-1)
TSMNS349	ゴム輪受口曲管(SR)	60SR-φ100		本	隠岐	1,950		㊦	(JSWAS K-1)
TSMNS350	ゴム輪受口曲管(SR)	60SR-φ150		本	本土	31-04		—	(JSWAS K-1)
TSMNS350	ゴム輪受口曲管(SR)	60SR-φ150		本	隠岐	3,780		㊦	(JSWAS K-1)
TSMNS351	ゴム輪受口曲管(SR)	60SR-φ200		本	本土	31-04		—	(JSWAS K-1)
TSMNS351	ゴム輪受口曲管(SR)	60SR-φ200		本	隠岐	6,890		㊦	(JSWAS K-1)
TSMNS355	ゴム輪受口自在継手(SRFS)	SRFS-φ100		本	本土	2,010		—	
TSMNS355	ゴム輪受口自在継手(SRFS)	SRFS-φ100		本	隠岐	2,080		㊦	
TSMNS356	ゴム輪受口自在継手(SRFS)	SRFS-φ150		本	本土	3,220		—	
TSMNS356	ゴム輪受口自在継手(SRFS)	SRFS-φ150		本	隠岐	3,350		㊦	
TSMNS357	ゴム輪受口自在曲管(SRF)	0SRF-φ100		本	本土	31-04		—	
TSMNS357	ゴム輪受口自在曲管(SRF)	0SRF-φ100		本	隠岐	2,030		㊦	
TSMNS358	ゴム輪受口自在曲管(SRF)	0SRF-φ150		本	本土	31-04		—	
TSMNS358	ゴム輪受口自在曲管(SRF)	0SRF-φ150		本	隠岐	3,270		㊦	
TSMNS359	ゴム輪受口自在曲管(SRF)	0SRF-φ200		本	本土	5,070		—	
TSMNS359	ゴム輪受口自在曲管(SRF)	0SRF-φ200		本	隠岐	5,330		㊦	
TSMNS360	ゴム輪受口自在曲管(SRF)	15SRF-φ100		本	本土	31-04		—	
TSMNS360	ゴム輪受口自在曲管(SRF)	15SRF-φ100		本	隠岐	2,200		㊦	
TSMNS361	ゴム輪受口自在曲管(SRF)	15SRF-φ150		本	本土	31-04		—	
TSMNS361	ゴム輪受口自在曲管(SRF)	15SRF-φ150		本	隠岐	3,830		㊦	
TSMNS362	ゴム輪受口自在曲管(SRF)	15SRF-φ200		本	本土	31-04		—	
TSMNS362	ゴム輪受口自在曲管(SRF)	15SRF-φ200		本	隠岐	6,520		㊦	
TSMNS363	ゴム輪受口自在曲管(SRF)	30SRF-φ100		本	本土	31-04		—	
TSMNS363	ゴム輪受口自在曲管(SRF)	30SRF-φ100		本	隠岐	2,200		㊦	
TSMNS364	ゴム輪受口自在曲管(SRF)	30SRF-φ150		本	本土	31-04		—	
TSMNS364	ゴム輪受口自在曲管(SRF)	30SRF-φ150		本	隠岐	3,840		㊦	
TSMNS365	ゴム輪受口自在曲管(SRF)	30SRF-φ200		本	本土	31-04		—	
TSMNS365	ゴム輪受口自在曲管(SRF)	30SRF-φ200		本	隠岐	6,560		㊦	
TSMNS366	ゴム輪受口自在曲管(SRF)	45SRF-φ100		本	本土	31-04		—	
TSMNS366	ゴム輪受口自在曲管(SRF)	45SRF-φ100		本	隠岐	2,440		㊦	
TSMNS367	ゴム輪受口自在曲管(SRF)	45SRF-φ150		本	本土	31-04		—	
TSMNS367	ゴム輪受口自在曲管(SRF)	45SRF-φ150		本	隠岐	4,320		㊦	

コード	名称	規格1	規格2	単位	単価地区	単価	注釈	海上輸送費	摘要
TSMNS368	ゴム輪受口自在曲管(SRF)	45SRF-φ200		本	本土	31-04		-	
TSMNS368	ゴム輪受口自在曲管(SRF)	45SRF-φ200		本	隠岐	7,800		㊦	
TSMNS369	ゴム輪受口自在曲管(SRF)	60SRF-φ100		本	本土	31-04		-	
TSMNS369	ゴム輪受口自在曲管(SRF)	60SRF-φ100		本	隠岐	2,440		㊦	
TSMNS370	ゴム輪受口自在曲管(SRF)	60SRF-φ150		本	本土	31-04		-	
TSMNS370	ゴム輪受口自在曲管(SRF)	60SRF-φ150		本	隠岐	4,320		㊦	
TSMNS371	ゴム輪受口自在曲管(SRF)	60SRF-φ200		本	本土	31-04		-	
TSMNS371	ゴム輪受口自在曲管(SRF)	60SRF-φ200		本	隠岐	7,850		㊦	
TSMNS380	接着受口曲管(ST)	15ST-φ100		本	本土	31-04		-	(JSWAS K-1)
TSMNS380	接着受口曲管(ST)	15ST-φ100		本	隠岐	1,370		㊦	(JSWAS K-1)
TSMNS381	接着受口曲管(ST)	15ST-φ150		本	本土	31-04		-	(JSWAS K-1)
TSMNS381	接着受口曲管(ST)	15ST-φ150		本	隠岐	2,790		㊦	(JSWAS K-1)
TSMNS382	接着受口曲管(ST)	15ST-φ200		本	本土	31-04		-	(JSWAS K-1)
TSMNS382	接着受口曲管(ST)	15ST-φ200		本	隠岐	4,830		㊦	(JSWAS K-1)
TSMNS383	接着受口曲管(ST)	30ST-φ100		本	本土	31-04		-	(JSWAS K-1)
TSMNS383	接着受口曲管(ST)	30ST-φ100		本	隠岐	1,380		㊦	(JSWAS K-1)
TSMNS384	接着受口曲管(ST)	30ST-φ150		本	本土	31-04		-	(JSWAS K-1)
TSMNS384	接着受口曲管(ST)	30ST-φ150		本	隠岐	2,810		㊦	(JSWAS K-1)
TSMNS385	接着受口曲管(ST)	30ST-φ200		本	本土	31-04		-	(JSWAS K-1)
TSMNS385	接着受口曲管(ST)	30ST-φ200		本	隠岐	4,870		㊦	(JSWAS K-1)
TSMNS386	接着受口曲管(ST)	45ST-φ100		本	本土	31-04		-	(JSWAS K-1)
TSMNS386	接着受口曲管(ST)	45ST-φ100		本	隠岐	1,610		㊦	(JSWAS K-1)
TSMNS387	接着受口曲管(ST)	45ST-φ150		本	本土	31-04		-	(JSWAS K-1)
TSMNS387	接着受口曲管(ST)	45ST-φ150		本	隠岐	3,450		㊦	(JSWAS K-1)
TSMNS388	接着受口曲管(ST)	45ST-φ200		本	本土	31-04		-	(JSWAS K-1)
TSMNS388	接着受口曲管(ST)	45ST-φ200		本	隠岐	6,300		㊦	(JSWAS K-1)
TSMNS389	接着受口曲管(ST)	60ST-φ100		本	本土	31-04		-	(JSWAS K-1)
TSMNS389	接着受口曲管(ST)	60ST-φ100		本	隠岐	1,620		㊦	(JSWAS K-1)
TSMNS390	接着受口曲管(ST)	60ST-φ150		本	本土	31-04		-	(JSWAS K-1)
TSMNS390	接着受口曲管(ST)	60ST-φ150		本	隠岐	3,470		㊦	(JSWAS K-1)
TSMNS391	接着受口曲管(ST)	60ST-φ200		本	本土	31-04		-	(JSWAS K-1)
TSMNS391	接着受口曲管(ST)	60ST-φ200		本	隠岐	6,350		㊦	(JSWAS K-1)

コード	名称	規格1	規格2	単位	単価地区	単価	注釈	海上輸送費	摘要
TSMNS352	ゴム輪受口曲管(SR)	90SR-φ100		本	本土	3,200		-	(JSWAS K-1)
TSMNS352	ゴム輪受口曲管(SR)	90SR-φ100		本	隠岐	3,280		㊦	(JSWAS K-1)
TSMNS353	ゴム輪受口曲管(SR)	90SR-φ150		本	本土	5,890		-	(JSWAS K-1)
TSMNS353	ゴム輪受口曲管(SR)	90SR-φ150		本	隠岐	6,090		㊦	(JSWAS K-1)
TSMNS354	ゴム輪受口曲管(SR)	90SR-φ200		本	本土	10,200		-	(JSWAS K-1)
TSMNS354	ゴム輪受口曲管(SR)	90SR-φ200		本	隠岐	10,500		㊦	(JSWAS K-1)
TSMNS393	排水用特殊ソケット(偏芯)	150P×100S		本	本土	1,260		-	
TSMNS393	排水用特殊ソケット(偏芯)	150P×100S		本	隠岐	1,260		㊦	
TSMNS394	排水用特殊ソケット(偏芯)	200P×150S		本	本土	2,880		-	
TSMNS394	排水用特殊ソケット(偏芯)	200P×150S		本	隠岐	2,890		㊦	
TSMNS400	塩ビ管用60°支管(60SVR)	150-100用		本	本土	31-04		-	(JSWAS K-1)
TSMNS400	塩ビ管用60°支管(60SVR)	150-100用		本	隠岐	2,900		㊦	(JSWAS K-1)
TSMNS401	塩ビ管用60°支管(60SVR)	200-100用		本	本土	31-04		-	(JSWAS K-1)
TSMNS401	塩ビ管用60°支管(60SVR)	200-100用		本	隠岐	2,920		㊦	(JSWAS K-1)
TSMNS402	塩ビ管用60°支管(60SVR)	200-150用		本	本土	31-04		-	(JSWAS K-1)
TSMNS402	塩ビ管用60°支管(60SVR)	200-150用		本	隠岐	4,040		㊦	(JSWAS K-1)
TSMNS403	塩ビ管用60°支管(60SVR)	250-100用		本	本土	31-04		-	(JSWAS K-1)
TSMNS403	塩ビ管用60°支管(60SVR)	250-100用		本	隠岐	2,950		㊦	(JSWAS K-1)
TSMNS404	塩ビ管用60°支管(60SVR)	250-150用		本	本土	31-04		-	(JSWAS K-1)
TSMNS404	塩ビ管用60°支管(60SVR)	250-150用		本	隠岐	4,040		㊦	(JSWAS K-1)
TSMNS405	塩ビ管用60°支管(60SVR)	250-200用		本	本土	31-04		-	(JSWAS K-1)
TSMNS405	塩ビ管用60°支管(60SVR)	250-200用		本	隠岐	5,380		㊦	(JSWAS K-1)
TSMNS406	塩ビ管用60°支管(60SVR)	300-100用		本	本土	31-04		-	(JSWAS K-1)
TSMNS406	塩ビ管用60°支管(60SVR)	300-100用		本	隠岐	2,950		㊦	(JSWAS K-1)
TSMNS407	塩ビ管用60°支管(60SVR)	300-150用		本	本土	31-04		-	(JSWAS K-1)
TSMNS407	塩ビ管用60°支管(60SVR)	300-150用		本	隠岐	4,050		㊦	(JSWAS K-1)
TSMNS408	塩ビ管用60°支管(60SVR)	300-200用		本	本土	31-04		-	(JSWAS K-1)
TSMNS408	塩ビ管用60°支管(60SVR)	300-200用		本	隠岐	5,380		㊦	(JSWAS K-1)
TSMNS409	塩ビ管用60°支管(60SVR)	350-100用		本	本土	2,910		-	(JSWAS K-1)
TSMNS409	塩ビ管用60°支管(60SVR)	350-100用		本	隠岐	3,040		㊦	(JSWAS K-1)
TSMNS410	塩ビ管用60°支管(60SVR)	350-150用		本	本土	4,020		-	(JSWAS K-1)
TSMNS410	塩ビ管用60°支管(60SVR)	350-150用		本	隠岐	4,180		㊦	(JSWAS K-1)

コード	名称	規格1	規格2	単位	単価地区	単価	注釈	海上輸送費	摘要
TSMNS411	塩ビ管用60°支管 (60SVR)	350-200用		本	本土	5,300		-	(JSWAS K-1)
TSMNS411	塩ビ管用60°支管 (60SVR)	350-200用		本	隠岐	5,540		㊦	(JSWAS K-1)
TSMNS412	塩ビ管用60°支管 (60SVR)	400-100用		本	本土	2,910		-	(JSWAS K-1)
TSMNS412	塩ビ管用60°支管 (60SVR)	400-100用		本	隠岐	3,040		㊦	(JSWAS K-1)
TSMNS413	塩ビ管用60°支管 (60SVR)	400-150用		本	本土	4,020		-	(JSWAS K-1)
TSMNS413	塩ビ管用60°支管 (60SVR)	400-150用		本	隠岐	4,180		㊦	(JSWAS K-1)
TSMNS414	塩ビ管用60°支管 (60SVR)	400-200用		本	本土	5,300		-	(JSWAS K-1)
TSMNS414	塩ビ管用60°支管 (60SVR)	400-200用		本	隠岐	5,540		㊦	(JSWAS K-1)
TSMNS415	塩ビ管用90°支管 (90SVR)	150-100用		本	本土	31-04		-	(JSWAS K-1)
TSMNS415	塩ビ管用90°支管 (90SVR)	150-100用		本	隠岐	2,660		㊦	(JSWAS K-1)
TSMNS416	塩ビ管用90°支管 (90SVR)	200-100用		本	本土	31-04		-	(JSWAS K-1)
TSMNS416	塩ビ管用90°支管 (90SVR)	200-100用		本	隠岐	2,680		㊦	(JSWAS K-1)
TSMNS417	塩ビ管用90°支管 (90SVR)	200-150用		本	本土	31-04		-	(JSWAS K-1)
TSMNS417	塩ビ管用90°支管 (90SVR)	200-150用		本	隠岐	3,700		㊦	(JSWAS K-1)
TSMNS418	塩ビ管用90°支管 (90SVR)	250-100用		本	本土	31-04		-	(JSWAS K-1)
TSMNS418	塩ビ管用90°支管 (90SVR)	250-100用		本	隠岐	2,710		㊦	(JSWAS K-1)
TSMNS419	塩ビ管用90°支管 (90SVR)	250-150用		本	本土	31-04		-	(JSWAS K-1)
TSMNS419	塩ビ管用90°支管 (90SVR)	250-150用		本	隠岐	3,700		㊦	(JSWAS K-1)
TSMNS420	塩ビ管用90°支管 (90SVR)	250-200用		本	本土	31-04		-	(JSWAS K-1)
TSMNS420	塩ビ管用90°支管 (90SVR)	250-200用		本	隠岐	4,960		㊦	(JSWAS K-1)
TSMNS421	塩ビ管用90°支管 (90SVR)	300-100用		本	本土	31-04		-	(JSWAS K-1)
TSMNS421	塩ビ管用90°支管 (90SVR)	300-100用		本	隠岐	2,710		㊦	(JSWAS K-1)
TSMNS422	塩ビ管用90°支管 (90SVR)	300-150用		本	本土	31-04		-	(JSWAS K-1)
TSMNS422	塩ビ管用90°支管 (90SVR)	300-150用		本	隠岐	3,700		㊦	(JSWAS K-1)
TSMNS423	塩ビ管用90°支管 (90SVR)	300-200用		本	本土	31-04		-	(JSWAS K-1)
TSMNS423	塩ビ管用90°支管 (90SVR)	300-200用		本	隠岐	4,960		㊦	(JSWAS K-1)
TSMNS424	塩ビ管用90°支管 (90SVR)	350-100用		本	本土	2,650		-	(JSWAS K-1)
TSMNS424	塩ビ管用90°支管 (90SVR)	350-100用		本	隠岐	2,780		㊦	(JSWAS K-1)
TSMNS425	塩ビ管用90°支管 (90SVR)	350-150用		本	本土	3,660		-	(JSWAS K-1)
TSMNS425	塩ビ管用90°支管 (90SVR)	350-150用		本	隠岐	3,820		㊦	(JSWAS K-1)
TSMNS426	塩ビ管用90°支管 (90SVR)	350-200用		本	本土	4,860		-	(JSWAS K-1)
TSMNS426	塩ビ管用90°支管 (90SVR)	350-200用		本	隠岐	5,100		㊦	(JSWAS K-1)

コード	名称	規格1	規格2	単位	単価地区	単価	注釈	海上輸送費	摘要
TSMNS427	塩ビ管用90°支管(90SVR)	400-100用		本	本土	2,650		-	(JSWAS K-1)
TSMNS427	塩ビ管用90°支管(90SVR)	400-100用		本	隠岐	2,780		㊦	(JSWAS K-1)
TSMNS428	塩ビ管用90°支管(90SVR)	400-150用		本	本土	3,660		-	(JSWAS K-1)
TSMNS428	塩ビ管用90°支管(90SVR)	400-150用		本	隠岐	3,820		㊦	(JSWAS K-1)
TSMNS429	塩ビ管用90°支管(90SVR)	400-200用		本	本土	4,860		-	(JSWAS K-1)
TSMNS429	塩ビ管用90°支管(90SVR)	400-200用		本	隠岐	5,100		㊦	(JSWAS K-1)
TSMNS430	接着90°曲管(副管用)	100		本	本土	31-04		-	(JSWAS K-1)
TSMNS430	接着90°曲管(副管用)	100		本	隠岐	888		㊦	(JSWAS K-1)
TSMNS431	接着90°曲管(副管用)	150		本	本土	31-04		-	(JSWAS K-1)
TSMNS431	接着90°曲管(副管用)	150		本	隠岐	2,440		㊦	(JSWAS K-1)
TSMNS432	接着90°曲管(副管用)	200		本	本土	31-04		-	(JSWAS K-1)
TSMNS432	接着90°曲管(副管用)	200		本	隠岐	5,050		㊦	(JSWAS K-1)
TSMNS433	接着90°曲管(副管用)	250		本	本土	31-04		-	(JSWAS K-1)
TSMNS433	接着90°曲管(副管用)	250		本	隠岐	10,800		㊦	(JSWAS K-1)
TSMNS434	接着90°曲管(副管用)	300		本	本土	31-04		-	(JSWAS K-1)
TSMNS434	接着90°曲管(副管用)	300		本	隠岐	17,500		㊦	(JSWAS K-1)
TSMNS440	塩ビ副管用90°支管(VS)	150-100用		本	本土	31-04		-	(JSWAS K-1)
TSMNS440	塩ビ副管用90°支管(VS)	150-100用		本	隠岐	2,050		㊦	(JSWAS K-1)
TSMNS441	塩ビ副管用90°支管(VS)	200-100用		本	本土	31-04		-	(JSWAS K-1)
TSMNS441	塩ビ副管用90°支管(VS)	200-100用		本	隠岐	2,080		㊦	(JSWAS K-1)
TSMNS442	塩ビ副管用90°支管(VS)	200-150用		本	本土	31-04		-	(JSWAS K-1)
TSMNS442	塩ビ副管用90°支管(VS)	200-150用		本	隠岐	2,600		㊦	(JSWAS K-1)
TSMNS443	塩ビ副管用90°支管(VS)	250-150用		本	本土	31-04		-	(JSWAS K-1)
TSMNS443	塩ビ副管用90°支管(VS)	250-150用		本	隠岐	2,600		㊦	(JSWAS K-1)
TSMNS444	塩ビ副管用90°支管(VS)	250-200用		本	本土	31-04		-	(JSWAS K-1)
TSMNS444	塩ビ副管用90°支管(VS)	250-200用		本	隠岐	3,330		㊦	(JSWAS K-1)
TSMNS445	塩ビ副管用90°支管(VS)	300-150用		本	本土	31-04		-	(JSWAS K-1)
TSMNS445	塩ビ副管用90°支管(VS)	300-150用		本	隠岐	2,600		㊦	(JSWAS K-1)
TSMNS446	塩ビ副管用90°支管(VS)	300-200用		本	本土	31-04		-	(JSWAS K-1)
TSMNS446	塩ビ副管用90°支管(VS)	300-200用		本	隠岐	3,330		㊦	(JSWAS K-1)
TSMNS447	塩ビ副管用90°支管(VS)	300-250用		本	本土	31-04		-	(JSWAS K-1)
TSMNS447	塩ビ副管用90°支管(VS)	300-250用		本	隠岐	6,680		㊦	(JSWAS K-1)

コード	名称	規格1	規格2	単位	単価地区	単価	注釈	海上輸送費	摘要
TSMNS448	塩ビ副管用90°支管(VS)	350-150用		本	本土	31-04		-	(JSWAS K-1)
TSMNS448	塩ビ副管用90°支管(VS)	350-150用		本	隠岐	2,600		㊦	(JSWAS K-1)
TSMNS449	塩ビ副管用90°支管(VS)	350-200用		本	本土	31-04		-	(JSWAS K-1)
TSMNS449	塩ビ副管用90°支管(VS)	350-200用		本	隠岐	3,350		㊦	(JSWAS K-1)
TSMNS450	塩ビ副管用90°支管(VS)	350-250用		本	本土	31-04		-	(JSWAS K-1)
TSMNS450	塩ビ副管用90°支管(VS)	350-250用		本	隠岐	6,690		㊦	(JSWAS K-1)
TSMNS451	塩ビ副管用90°支管(VS)	400-150用		本	本土	31-04		-	(JSWAS K-1)
TSMNS451	塩ビ副管用90°支管(VS)	400-150用		本	隠岐	2,630		㊦	(JSWAS K-1)
TSMNS452	塩ビ副管用90°支管(VS)	400-200用		本	本土	31-04		-	(JSWAS K-1)
TSMNS452	塩ビ副管用90°支管(VS)	400-200用		本	隠岐	3,350		㊦	(JSWAS K-1)
TSMNS453	塩ビ副管用90°支管(VS)	400-250用		本	本土	31-04		-	(JSWAS K-1)
TSMNS453	塩ビ副管用90°支管(VS)	400-250用		本	隠岐	6,710		㊦	(JSWAS K-1)
TSMNS454	塩ビ副管用90°支管(VS)	450-150用		本	本土	31-04		-	(JSWAS K-1)
TSMNS454	塩ビ副管用90°支管(VS)	450-150用		本	隠岐	2,630		㊦	(JSWAS K-1)
TSMNS455	塩ビ副管用90°支管(VS)	450-200用		本	本土	31-04		-	(JSWAS K-1)
TSMNS455	塩ビ副管用90°支管(VS)	450-200用		本	隠岐	3,350		㊦	(JSWAS K-1)
TSMNS456	塩ビ副管用90°支管(VS)	450-250用		本	本土	31-04		-	(JSWAS K-1)
TSMNS456	塩ビ副管用90°支管(VS)	450-250用		本	隠岐	6,710		㊦	(JSWAS K-1)
TSMNS460	ます取付け継手(MSB)	100×3.1×500		本	本土	31-04		-	(JSWAS K-1)
TSMNS460	ます取付け継手(MSB)	100×3.1×500		本	隠岐	1,200		㊦	(JSWAS K-1)
TSMNS461	ます取付け継手(MSB)	150×5.1×500		本	本土	31-04		-	(JSWAS K-1)
TSMNS461	ます取付け継手(MSB)	150×5.1×500		本	隠岐	2,210		㊦	(JSWAS K-1)
TSMNS470	接着カラー(本管用)	200×230		本	本土	31-04		-	(JSWAS K-1)
TSMNS470	接着カラー(本管用)	200×230		本	隠岐	2,690		㊦	(JSWAS K-1)
TSMNS471	接着カラー(本管用)	250×280		本	本土	31-04		-	(JSWAS K-1)
TSMNS471	接着カラー(本管用)	250×280		本	隠岐	3,290		㊦	(JSWAS K-1)
TSMNS472	接着カラー(本管用)	300×330		本	本土	31-04		-	(JSWAS K-1)
TSMNS472	接着カラー(本管用)	300×330		本	隠岐	5,470		㊦	(JSWAS K-1)
TSMNS473	接着カラー(本管用)	350×400		本	本土	31-04		-	(JSWAS K-1)
TSMNS473	接着カラー(本管用)	350×400		本	隠岐	7,860		㊦	(JSWAS K-1)
TSMNS474	接着カラー(本管用)	400×440		本	本土	31-04		-	(JSWAS K-1)
TSMNS474	接着カラー(本管用)	400×440		本	隠岐	10,600		㊦	(JSWAS K-1)

コード	名称	規格1	規格2	単位	単価地区	単価	注釈	海上輸送費	摘要
TSMNS475	接着カラー(本管用)	450×500		本	本土	31-04		—	(JSWAS K-1)
TSMNS475	接着カラー(本管用)	450×500		本	隠岐	14,000		⑥	(JSWAS K-1)
TSMNS476	接着カラー(本管用)	500×560		本	本土	31-04		—	(JSWAS K-1)
TSMNS476	接着カラー(本管用)	500×560		本	隠岐	19,900		⑥	(JSWAS K-1)
TSMNS477	接着カラー(取付管用)	100×105		本	本土	31-04		—	(JSWAS K-1)
TSMNS477	接着カラー(取付管用)	100×105		本	隠岐	344		⑦	(JSWAS K-1)
TSMNS478	接着カラー(取付管用)	150×165		本	本土	31-04		—	(JSWAS K-1)
TSMNS478	接着カラー(取付管用)	150×165		本	隠岐	1,110		⑦	(JSWAS K-1)
TSMNS479	接着カラー(取付管用)	200×235		本	本土	31-04		—	(JSWAS K-1)
TSMNS479	接着カラー(取付管用)	200×235		本	隠岐	1,590		⑦	(JSWAS K-1)
TSMNS480	接着受口カラー(本管用)	φ150		本	本土	1,470		—	(JSWAS K-1)
TSMNS480	接着受口カラー(本管用)	φ150		本	隠岐	1,530		⑦	(JSWAS K-1)
TSMNS481	接着受口カラー(取付管用)	φ100		本	本土	277		—	(JSWAS K-1)
TSMNS481	接着受口カラー(取付管用)	φ100		本	隠岐	303		⑦	(JSWAS K-1)
TSMNS482	キャップ(ブレンエンド、ゴム輪受口用)	100用		本	本土	573		—	ブレンエンド、ゴム輪受口兼用
TSMNS482	キャップ(ブレンエンド、ゴム輪受口用)	100用		本	隠岐	590		⑦	ブレンエンド、ゴム輪受口兼用
TSMNS483	キャップ(ブレンエンド、ゴム輪受口用)	150用		本	本土	671		—	ブレンエンド、ゴム輪受口兼用
TSMNS483	キャップ(ブレンエンド、ゴム輪受口用)	150用		本	隠岐	723		⑦	ブレンエンド、ゴム輪受口兼用
TSMNS484	キャップ(ブレンエンド、ゴム輪受口用)	200用		本	本土	817		—	ブレンエンド、ゴム輪受口兼用
TSMNS484	キャップ(ブレンエンド、ゴム輪受口用)	200用		本	隠岐	912		⑦	ブレンエンド、ゴム輪受口兼用

3 -10-3 組立マンホール・小型マンホール

令和 元年6月1日適用 445

コード	名称	規格1	規格2	単位	単価地区	単価	注釈	海上輸送費	摘要
TSMNS490	組立マンホール調整リング	600×50		個	本土	3,600		—	
TSMNS490	組立マンホール調整リング	600×50		個	隠岐	3,870		①	
TSMNS491	組立マンホール調整リング	600×100		個	本土	5,620		—	
TSMNS491	組立マンホール調整リング	600×100		個	隠岐	6,160		①	
TSMNS492	組立マンホール調整リング	600×150		個	本土	7,870		—	
TSMNS492	組立マンホール調整リング	600×150		個	隠岐	8,680		①	
TSMNS493	組立マンホール調整リング	900×100		個	本土	13,100		—	
TSMNS493	組立マンホール調整リング	900×100		個	隠岐	14,000		①	
TSMNS494	組立マンホール調整リング	900×150		個	本土	19,600		—	
TSMNS494	組立マンホール調整リング	900×150		個	隠岐	20,900		①	
TSMNS495	組立マンホール調整金具	調整高 25mmまで		組	本土	2,620		—	
TSMNS495	組立マンホール調整金具	調整高 25mmまで		組	隠岐	2,620		①	
TSMNS496	組立マンホール調整金具	調整高 45mmまで		組	本土	4,350		—	
TSMNS496	組立マンホール調整金具	調整高 45mmまで		組	隠岐	4,350		①	
TSMNS500	組立マンホール0号(斜壁)	600/750×300		個	本土	14,700		—	
TSMNS500	組立マンホール0号(斜壁)	600/750×300		個	隠岐	16,300		①	
TSMNS501	組立マンホール0号(斜壁)	600/750×450		個	本土	20,600		—	
TSMNS501	組立マンホール0号(斜壁)	600/750×450		個	隠岐	23,000		①	
TSMNS502	組立マンホール0号(斜壁)	600/750×600		個	本土	25,100		—	
TSMNS502	組立マンホール0号(斜壁)	600/750×600		個	隠岐	28,200		①	
TSMNS503	組立マンホール0号(スラブ)	600×150		個	本土	13,500		—	
TSMNS503	組立マンホール0号(スラブ)	600×150		個	隠岐	14,600		①	
TSMNS505	組立マンホール0号(直壁)	750×300		個	本土	11,000		—	
TSMNS505	組立マンホール0号(直壁)	750×300		個	隠岐	12,300		①	
TSMNS506	組立マンホール0号(直壁)	750×600		個	本土	18,900		—	
TSMNS506	組立マンホール0号(直壁)	750×600		個	隠岐	21,500		①	
TSMNS507	組立マンホール0号(直壁)	750×900		個	本土	27,100		—	
TSMNS507	組立マンホール0号(直壁)	750×900		個	隠岐	30,900		①	
TSMNS508	組立マンホール0号(直壁)	750×1200		個	本土	35,000		—	
TSMNS508	組立マンホール0号(直壁)	750×1200		個	隠岐	40,200		①	
TSMNS509	組立マンホール0号(躯体ブロック)	750×600		個	本土	19,600		—	
TSMNS509	組立マンホール0号(躯体ブロック)	750×600		個	隠岐	22,200		①	

- 1.材質蓋FCD700、受枠FCD600、ガタツキ防止、蝶番付、マーク入り(ただしデザイン蓋を除く)
- 2.台座含む、市章入り

コード	名称	規格1	規格2	単位	単価地区	単価	注釈	海上輸送費	摘要
TSMNS510	組立マンホール0号(躯体ブロック)	750×900		個	本土	27,900		—	
TSMNS510	組立マンホール0号(躯体ブロック)	750×900		個	隠岐	31,700		①	
TSMNS511	組立マンホール0号(躯体ブロック)	750×1200		個	本土	35,700		—	
TSMNS511	組立マンホール0号(躯体ブロック)	750×1200		個	隠岐	40,900		①	
TSMNS512	組立マンホール0号(底版)	960×130		個	本土	13,500		—	
TSMNS512	組立マンホール0号(底版)	960×130		個	隠岐	15,500		①	
TSMNS513	組立マンホール0号(削孔)	100用		箇所	本土	4,050		—	
TSMNS513	組立マンホール0号(削孔)	100用		箇所	隠岐	4,050		①	
TSMNS514	組立マンホール0号(削孔)	150用		箇所	本土	4,050		—	
TSMNS514	組立マンホール0号(削孔)	150用		箇所	隠岐	4,050		①	
TSMNS515	組立マンホール0号(削孔)	200用		箇所	本土	4,720		—	
TSMNS515	組立マンホール0号(削孔)	200用		箇所	隠岐	4,720		①	
TSMNS516	組立マンホール0号(削孔)	250用		箇所	本土	5,400		—	
TSMNS516	組立マンホール0号(削孔)	250用		箇所	隠岐	5,400		①	
TSMNS517	組立マンホール1号(斜壁)	600/900×300		個	本土	16,200		—	
TSMNS517	組立マンホール1号(斜壁)	600/900×300		個	隠岐	18,200		①	
TSMNS518	組立マンホール1号(斜壁)	600/900×450		個	本土	21,800		—	
TSMNS518	組立マンホール1号(斜壁)	600/900×450		個	隠岐	24,600		①	
TSMNS519	組立マンホール1号(斜壁)	600/900×600		個	本土	28,000		—	
TSMNS519	組立マンホール1号(斜壁)	600/900×600		個	隠岐	31,600		①	
TSMNS520	組立マンホール1号(スラブ)	600×150		個	本土	19,600		—	
TSMNS520	組立マンホール1号(スラブ)	600×150		個	隠岐	21,500		①	
TSMNS523	組立マンホール1号(直壁)	900×600		個	本土	21,300		—	
TSMNS523	組立マンホール1号(直壁)	900×600		個	隠岐	24,300		①	
TSMNS524	組立マンホール1号(直壁)	900×900		個	本土	30,600		—	
TSMNS524	組立マンホール1号(直壁)	900×900		個	隠岐	35,100		①	
TSMNS525	組立マンホール1号(直壁)	900×1200		個	本土	39,600		—	
TSMNS525	組立マンホール1号(直壁)	900×1200		個	隠岐	45,700		①	
TSMNS526	組立マンホール1号(直壁)	900×1500		個	本土	48,800		—	
TSMNS526	組立マンホール1号(直壁)	900×1500		個	隠岐	56,400		①	
TSMNS527	組立マンホール1号(直壁)	900×1800		個	本土	58,100		—	
TSMNS527	組立マンホール1号(直壁)	900×1800		個	隠岐	67,200		①	

1.材質蓋FCD700、受枠FCD600、ガタツキ防止、蝶番付、マーク入り(ただしデザイン蓋を除く)

2.台座含む、市章入り

コード	名称	規格1	規格2	単位	単価地区	単価	注釈	海上輸送費	摘要
TSMNS528	組立マンホール1号(管取付壁)	900×600		個	本土	22,000		—	
TSMNS528	組立マンホール1号(管取付壁)	900×600		個	隠岐	25,000		①	
TSMNS529	組立マンホール1号(管取付壁)	900×900		個	本土	31,500		—	
TSMNS529	組立マンホール1号(管取付壁)	900×900		個	隠岐	36,000		①	
TSMNS530	組立マンホール1号(管取付壁)	900×1200		個	本土	40,400		—	
TSMNS530	組立マンホール1号(管取付壁)	900×1200		個	隠岐	46,500		①	
TSMNS531	組立マンホール1号(管取付壁)	900×1500		個	本土	49,600		—	
TSMNS531	組立マンホール1号(管取付壁)	900×1500		個	隠岐	57,200		①	
TSMNS532	組立マンホール1号(管取付壁)	900×1800		個	本土	58,800		—	
TSMNS532	組立マンホール1号(管取付壁)	900×1800		個	隠岐	67,900		①	
TSMNS533	組立マンホール1号(底版)	1100×130		個	本土	16,800		—	
TSMNS533	組立マンホール1号(底版)	1100×130		個	隠岐	19,500		①	
TSMNS536	組立マンホール1号(脱着式踊り場)	900×39 FRP製		個	本土	42,500		—	
TSMNS536	組立マンホール1号(脱着式踊り場)	900×39 FRP製		個	隠岐	42,500		①	
TSMNS537	組立マンホール1号(削孔)	100用		箇所	本土	4,050		—	
TSMNS537	組立マンホール1号(削孔)	100用		箇所	隠岐	4,050		①	
TSMNS538	組立マンホール1号(削孔)	150用		箇所	本土	4,050		—	
TSMNS538	組立マンホール1号(削孔)	150用		箇所	隠岐	4,050		①	
TSMNS539	組立マンホール1号(削孔)	200用		箇所	本土	4,720		—	
TSMNS539	組立マンホール1号(削孔)	200用		箇所	隠岐	4,720		①	
TSMNS540	組立マンホール1号(削孔)	250用		箇所	本土	5,400		—	
TSMNS540	組立マンホール1号(削孔)	250用		箇所	隠岐	5,400		①	
TSMNS541	組立マンホール1号(削孔)	300用		箇所	本土	6,070		—	
TSMNS541	組立マンホール1号(削孔)	300用		箇所	隠岐	6,070		①	
TSMNS542	組立マンホール1号(削孔)	350用		箇所	本土	6,970		—	
TSMNS542	組立マンホール1号(削孔)	350用		箇所	隠岐	6,970		①	
TSMNS543	組立マンホール1号(削孔)	400用		箇所	本土	7,570		—	
TSMNS543	組立マンホール1号(削孔)	400用		箇所	隠岐	7,570		①	
TSMNS544	組立マンホール1号(削孔)	500用		箇所	本土	8,920		—	
TSMNS544	組立マンホール1号(削孔)	500用		箇所	隠岐	8,920		①	
TSMNS546	組立マンホール2号(斜壁)	600/1200×300		個	本土	34,600		—	
TSMNS546	組立マンホール2号(斜壁)	600/1200×300		個	隠岐	38,100		①	

1.材質蓋FCD700、受枠FCD600、ガタンキ防止、蝶番付、マーク入り(ただしデザイン蓋を除く)

2.台座含む、市章入り

コード	名称	規格1	規格2	単位	単価地区	単価	注釈	海上輸送費	摘要
TSMNS547	組立マンホール2号(斜壁)	600/1200×450		個	本土	41,800		—	
TSMNS547	組立マンホール2号(斜壁)	600/1200×450		個	隠岐	46,300		①	
TSMNS548	組立マンホール2号(斜壁)	900/1200×300		個	本土	31,300		—	
TSMNS548	組立マンホール2号(斜壁)	900/1200×300		個	隠岐	34,500		①	
TSMNS549	組立マンホール2号(スラブ)	600×200		個	本土	45,200		—	
TSMNS549	組立マンホール2号(スラブ)	600×200		個	隠岐	50,700		①	
TSMNS550	組立マンホール2号(スラブ)	900×200		個	本土	45,200		—	
TSMNS550	組立マンホール2号(スラブ)	900×200		個	隠岐	49,200		①	
TSMNS552	組立マンホール2号(直壁)	1200×600		個	本土	37,200		—	
TSMNS552	組立マンホール2号(直壁)	1200×600		個	隠岐	42,600		①	
TSMNS553	組立マンホール2号(直壁)	1200×900		個	本土	53,500		—	
TSMNS553	組立マンホール2号(直壁)	1200×900		個	隠岐	61,600		①	
TSMNS554	組立マンホール2号(直壁)	1200×1200		個	本土	69,600		—	
TSMNS554	組立マンホール2号(直壁)	1200×1200		個	隠岐	80,400		①	
TSMNS555	組立マンホール2号(直壁)	1200×1500		個	本土	85,600		—	
TSMNS555	組立マンホール2号(直壁)	1200×1500		個	隠岐	99,100		①	
TSMNS556	組立マンホール2号(直壁)	1200×1800		個	本土	101,000		—	
TSMNS556	組立マンホール2号(直壁)	1200×1800		個	隠岐	117,000		①	
TSMNS557	組立マンホール2号(直壁)	1200×2100		個	本土	118,000		—	
TSMNS557	組立マンホール2号(直壁)	1200×2100		個	隠岐	136,000		①	
TSMNS558	組立マンホール2号(直壁)	1200×2400		個	本土	134,000		—	
TSMNS558	組立マンホール2号(直壁)	1200×2400		個	隠岐	155,000		①	
TSMNS559	組立マンホール2号(管取付壁)	1200×600		個	本土	41,800		—	
TSMNS559	組立マンホール2号(管取付壁)	1200×600		個	隠岐	47,200		①	
TSMNS560	組立マンホール2号(管取付壁)	1200×900		個	本土	58,000		—	
TSMNS560	組立マンホール2号(管取付壁)	1200×900		個	隠岐	66,100		①	
TSMNS561	組立マンホール2号(管取付壁)	1200×1200		個	本土	75,800		—	
TSMNS561	組立マンホール2号(管取付壁)	1200×1200		個	隠岐	86,600		①	
TSMNS562	組立マンホール2号(管取付壁)	1200×1500		個	本土	91,700		—	
TSMNS562	組立マンホール2号(管取付壁)	1200×1500		個	隠岐	105,000		①	
TSMNS563	組立マンホール2号(管取付壁)	1200×1800		個	本土	108,000		—	
TSMNS563	組立マンホール2号(管取付壁)	1200×1800		個	隠岐	124,000		①	

1.材質蓋FCD700、受枠FCD600、ガタツキ防止、蝶番付、マーク入り(ただしデザイン蓋を除く)

2.台座含む、市章入り

コード	名称	規格1	規格2	単位	単価地区	単価	注釈	海上輸送費	摘要
TSMNS564	組立マンホール2号(管取付壁)	1200×2100		個	本土	124,000		—	
TSMNS564	組立マンホール2号(管取付壁)	1200×2100		個	隠岐	142,000		①	
TSMNS565	組立マンホール2号(管取付壁)	1200×2400		個	本土	140,000		—	
TSMNS565	組立マンホール2号(管取付壁)	1200×2400		個	隠岐	161,000		①	
TSMNS566	組立マンホール2号(底版)	1460×150		個	本土	33,200		—	
TSMNS566	組立マンホール2号(底版)	1460×150		個	隠岐	38,700		①	
TSMNS570	組立マンホール2号(削孔)	100用		箇所	本土	5,520		—	
TSMNS570	組立マンホール2号(削孔)	100用		箇所	隠岐	5,520		①	
TSMNS571	組立マンホール2号(削孔)	150用		箇所	本土	5,520		—	
TSMNS571	組立マンホール2号(削孔)	150用		箇所	隠岐	5,520		①	
TSMNS572	組立マンホール2号(削孔)	200用		箇所	本土	6,480		—	
TSMNS572	組立マンホール2号(削孔)	200用		箇所	隠岐	6,480		①	
TSMNS573	組立マンホール2号(削孔)	250用		箇所	本土	7,440		—	
TSMNS573	組立マンホール2号(削孔)	250用		箇所	隠岐	7,440		①	
TSMNS574	組立マンホール2号(削孔)	300用		箇所	本土	8,480		—	
TSMNS574	組立マンホール2号(削孔)	300用		箇所	隠岐	8,480		①	
TSMNS575	組立マンホール2号(削孔)	350用		箇所	本土	9,280		—	
TSMNS575	組立マンホール2号(削孔)	350用		箇所	隠岐	9,280		①	
TSMNS576	組立マンホール2号(削孔)	400用		箇所	本土	10,300		—	
TSMNS576	組立マンホール2号(削孔)	400用		箇所	隠岐	10,300		①	
TSMNS577	組立マンホール2号(削孔)	500用		箇所	本土	12,200		—	
TSMNS577	組立マンホール2号(削孔)	500用		箇所	隠岐	12,200		①	
TSMNS579	組立マンホール3号(斜壁)	900/1500×300		個	本土	55,000		—	
TSMNS579	組立マンホール3号(斜壁)	900/1500×300		個	隠岐	60,800		①	
TSMNS581	組立マンホール3号(スラブ)	600×200		個	本土	75,600		—	
TSMNS581	組立マンホール3号(スラブ)	600×200		個	隠岐	84,900		①	
TSMNS582	組立マンホール3号(スラブ)	900×200		個	本土	75,600		—	
TSMNS582	組立マンホール3号(スラブ)	900×200		個	隠岐	83,400		①	
TSMNS584	組立マンホール3号(直壁)	1500×600		個	本土	56,300		—	
TSMNS584	組立マンホール3号(直壁)	1500×600		個	隠岐	64,700		①	
TSMNS585	組立マンホール3号(直壁)	1500×900		個	本土	80,600		—	
TSMNS585	組立マンホール3号(直壁)	1500×900		個	隠岐	93,200		①	

1.材質蓋FCD700、受枠FCD600、ガタンキ防止、蝶番付、マーク入り(ただしデザイン蓋を除く)

2.台座含む、市章入り

3 -10-3 組立マンホール・小型マンホール

令和 元年6月1日適用 450

コード	名称	規格1	規格2	単位	単価地区	単価	注釈	海上輸送費	摘要
TSMNS586	組立マンホール3号(直壁)	1500×1200		個	本土	104,000		—	
TSMNS586	組立マンホール3号(直壁)	1500×1200		個	隠岐	120,000		①	
TSMNS587	組立マンホール3号(直壁)	1500×1500		個	本土	128,000		—	
TSMNS587	組立マンホール3号(直壁)	1500×1500		個	隠岐	149,000		①	
TSMNS588	組立マンホール3号(直壁)	1500×1800		個	本土	153,000		—	
TSMNS588	組立マンホール3号(直壁)	1500×1800		個	隠岐	178,000		①	
TSMNS589	組立マンホール3号(直壁)	1500×2100		個	本土	177,000		—	
TSMNS589	組立マンホール3号(直壁)	1500×2100		個	隠岐	206,000		①	
TSMNS590	組立マンホール3号(直壁)	1500×2400		個	本土	201,000		—	
TSMNS590	組立マンホール3号(直壁)	1500×2400		個	隠岐	234,000		①	
TSMNS591	組立マンホール3号(管取付壁)	1500×900		個	本土	98,000		—	
TSMNS591	組立マンホール3号(管取付壁)	1500×900		個	隠岐	110,000		①	
TSMNS592	組立マンホール3号(管取付壁)	1500×1200		個	本土	122,000		—	
TSMNS592	組立マンホール3号(管取付壁)	1500×1200		個	隠岐	138,000		①	
TSMNS593	組立マンホール3号(管取付壁)	1500×1500		個	本土	146,000		—	
TSMNS593	組立マンホール3号(管取付壁)	1500×1500		個	隠岐	167,000		①	
TSMNS594	組立マンホール3号(管取付壁)	1500×1800		個	本土	173,000		—	
TSMNS594	組立マンホール3号(管取付壁)	1500×1800		個	隠岐	198,000		①	
TSMNS595	組立マンホール3号(管取付壁)	1500×2100		個	本土	198,000		—	
TSMNS595	組立マンホール3号(管取付壁)	1500×2100		個	隠岐	227,000		①	
TSMNS596	組立マンホール3号(管取付壁)	1500×2400		個	本土	222,000		—	
TSMNS596	組立マンホール3号(管取付壁)	1500×2400		個	隠岐	255,000		①	
TSMNS597	組立マンホール3号(底版)	1810×150		個	本土	55,200		—	
TSMNS597	組立マンホール3号(底版)	1810×150		個	隠岐	63,700		①	
TSMNS601	組立マンホール3号(削孔)	100用		箇所	本土	6,560		—	
TSMNS601	組立マンホール3号(削孔)	100用		箇所	隠岐	6,560		①	
TSMNS602	組立マンホール3号(削孔)	150用		箇所	本土	6,560		—	
TSMNS602	組立マンホール3号(削孔)	150用		箇所	隠岐	6,560		①	
TSMNS603	組立マンホール3号(削孔)	200用		箇所	本土	7,920		—	
TSMNS603	組立マンホール3号(削孔)	200用		箇所	隠岐	7,920		①	
TSMNS604	組立マンホール3号(削孔)	250用		箇所	本土	8,880		—	
TSMNS604	組立マンホール3号(削孔)	250用		箇所	隠岐	8,880		①	

- 1.材質蓋FCD700、受枠FCD600、ガタンキ防止、蝶番付、マーク入り(ただしデザイン蓋を除く)
- 2.台座含む、市章入り

コード	名称	規格1	規格2	単位	単価地区	単価	注釈	海上輸送費	摘要
TSMNS605	組立マンホール3号(削孔)	300用		箇所	本土	10,200		—	
TSMNS605	組立マンホール3号(削孔)	300用		箇所	隠岐	10,200		①	
TSMNS606	組立マンホール3号(削孔)	350用		箇所	本土	11,300		—	
TSMNS606	組立マンホール3号(削孔)	350用		箇所	隠岐	11,300		①	
TSMNS607	組立マンホール3号(削孔)	400用		箇所	本土	12,300		—	
TSMNS607	組立マンホール3号(削孔)	400用		箇所	隠岐	12,300		①	
TSMNS608	組立マンホール3号(削孔)	500用		箇所	本土	14,700		—	
TSMNS608	組立マンホール3号(削孔)	500用		箇所	隠岐	14,700		①	
TSMNS620	楕円形組立てマンホール(斜壁)	600×600×450		個	本土	24,500		—	
TSMNS620	楕円形組立てマンホール(斜壁)	600×600×450		個	隠岐	26,600		①	
TSMNS621	楕円形組立てマンホール(斜壁)	600×600×600		個	本土	28,800		—	
TSMNS621	楕円形組立てマンホール(斜壁)	600×600×600		個	隠岐	31,600		①	
TSMNS622	楕円形組立てマンホール(直壁)	600×900×300		個	本土	13,400		—	
TSMNS622	楕円形組立てマンホール(直壁)	600×900×300		個	隠岐	14,700		①	
TSMNS623	楕円形組立てマンホール(直壁)	600×900×600		個	本土	22,400		—	
TSMNS623	楕円形組立てマンホール(直壁)	600×900×600		個	隠岐	25,000		①	
TSMNS624	楕円形組立てマンホール(直壁)	600×900×900		個	本土	33,700		—	
TSMNS624	楕円形組立てマンホール(直壁)	600×900×900		個	隠岐	37,600		①	
TSMNS625	楕円形組立てマンホール(管取付壁)	600×900×600		個	本土	23,100		—	
TSMNS625	楕円形組立てマンホール(管取付壁)	600×900×600		個	隠岐	25,700		①	
TSMNS626	楕円形組立てマンホール(管取付壁)	600×900×900		個	本土	34,500		—	
TSMNS626	楕円形組立てマンホール(管取付壁)	600×900×900		個	隠岐	38,400		①	
TSMNS627	楕円形組立てマンホール(底版)			個	本土	19,500		—	
TSMNS627	楕円形組立てマンホール(底版)			個	隠岐	21,600		①	
TSMNS628	楕円形組立てマンホール(削孔)	150用		箇所	本土	4,050		—	
TSMNS628	楕円形組立てマンホール(削孔)	150用		箇所	隠岐	4,050		①	
TSMNS629	楕円形組立てマンホール(削孔)	200用		箇所	本土	4,720		—	
TSMNS629	楕円形組立てマンホール(削孔)	200用		箇所	隠岐	4,720		①	
TSMNS630	楕円形組立てマンホール(削孔)	250用		箇所	本土	5,400		—	
TSMNS630	楕円形組立てマンホール(削孔)	250用		箇所	隠岐	5,400		①	
TSMNS640	マンホール鉄蓋	T-25用、内径600、カギ有り		枚	本土	66,400	1	—	カギ有り
TSMNS640	マンホール鉄蓋	T-25用、内径600、カギ有り		枚	隠岐	70,200	1	⑥	カギ有り

1.材質蓋FCD700、受枠FCD600、ガタンキ防止、蝶番付、マーク入り(ただしデザイン蓋を除く)

2.台座含む、市章入り

コード	名称	規格1	規格2	単位	単価地区	単価	注釈	海上輸送費	摘要
TSMNS641	マンホール鉄蓋	T-14用、内径600、カギ有り		枚	本土	60,200	1	—	カギ有り
TSMNS641	マンホール鉄蓋	T-14用、内径600、カギ有り		枚	隠岐	63,600	1	⑥	カギ有り
TSMNS642	マンホール鉄蓋	歩道用、内径600、カギ有り		枚	本土	56,400	1	—	カギ有り
TSMNS642	マンホール鉄蓋	歩道用、内径600、カギ有り		枚	隠岐	59,600	1	⑥	カギ有り
TSMNS643	マンホール鉄蓋	T-25用、内径600、カギ無し		枚	本土	64,700	1	—	カギ無し
TSMNS643	マンホール鉄蓋	T-25用、内径600、カギ無し		枚	隠岐	68,400	1	⑥	カギ無し
TSMNS644	マンホール鉄蓋	T-14用、内径600、カギ無し		枚	本土	58,200	1	—	カギ無し
TSMNS644	マンホール鉄蓋	T-14用、内径600、カギ無し		枚	隠岐	61,500	1	⑥	カギ無し
TSMNS645	マンホール鉄蓋	歩道用、内径600、カギ無し		枚	本土	54,300	1	—	カギ無し
TSMNS645	マンホール鉄蓋	歩道用、内径600、カギ無し		枚	隠岐	57,400	1	⑥	カギ無し
TSMNS646	マンホール鉄蓋	T-25用、親子蓋(φ900×600用)		枚	本土	324,000	1	—	カギ有り
TSMNS646	マンホール鉄蓋	T-25用、親子蓋(φ900×600用)		枚	隠岐	333,000	1	⑥	カギ有り
TSMNS647	マンホール鉄蓋	T-14用、親子蓋(φ900×600用)		枚	本土	280,000	1	—	カギ有り
TSMNS647	マンホール鉄蓋	T-14用、親子蓋(φ900×600用)		枚	隠岐	288,000	1	⑥	カギ有り
TSMNS648	ロック付転落防止用はしご			枚	本土	20,000		—	
TSMNS648	ロック付転落防止用はしご			枚	隠岐	20,200		⑥	
TSMNS650	踊場グレーチング蓋	組立マンホール1号用FRP製(取付費含)		個	本土	204,000		—	取付費は別途計上
TSMNS650	踊場グレーチング蓋	組立マンホール1号用FRP製(取付費含)		個	隠岐	204,000		①	取付費は別途計上
TSMNS651	踊場グレーチング蓋	組立マンホール2号用FRP製(取付費含)		個	本土	222,000		—	取付費は別途計上
TSMNS651	踊場グレーチング蓋	組立マンホール2号用FRP製(取付費含)		個	隠岐	222,000		①	取付費は別途計上
TSMNS652	踊場グレーチング蓋	組立マンホール3号用FRP製(取付費含)		個	本土	234,000		—	取付費は別途計上
TSMNS652	踊場グレーチング蓋	組立マンホール3号用FRP製(取付費含)		個	隠岐	234,000		①	取付費は別途計上
TSMNS660	硬質塩化ビニル製小型マンホール(起点)	KT マンホール径300 管径150		個	本土	31-04		—	(JSWAS K-9)
TSMNS660	硬質塩化ビニル製小型マンホール(起点)	KT マンホール径300 管径150		個	隠岐	26,400		⑦	(JSWAS K-9)
TSMNS661	硬質塩化ビニル製小型マンホール(起点)	KT マンホール径300 管径200		個	本土	31-04		—	(JSWAS K-9)
TSMNS661	硬質塩化ビニル製小型マンホール(起点)	KT マンホール径300 管径200		個	隠岐	27,100		⑦	(JSWAS K-9)
TSMNS662	硬質塩化ビニル製小型マンホール(屈曲点)	90L マンホール径300 管径150		個	本土	31-04		—	(JSWAS K-9)
TSMNS662	硬質塩化ビニル製小型マンホール(屈曲点)	90L マンホール径300 管径150		個	隠岐	26,100		⑦	(JSWAS K-9)
TSMNS663	硬質塩化ビニル製小型マンホール(屈曲点)	90L マンホール径300 管径200		個	本土	31-04		—	(JSWAS K-9)
TSMNS663	硬質塩化ビニル製小型マンホール(屈曲点)	90L マンホール径300 管径200		個	隠岐	26,900		⑦	(JSWAS K-9)
TSMNS664	硬質塩化ビニル製小型マンホール(屈曲点)	75L マンホール径300 管径150		個	本土	31-04		—	(JSWAS K-9)
TSMNS664	硬質塩化ビニル製小型マンホール(屈曲点)	75L マンホール径300 管径150		個	隠岐	26,100		⑦	(JSWAS K-9)

1.材質蓋FCD700、受枠FCD600、ガタキ防止、蝶番付、マーク入り(ただしデザイン蓋を除く)

2.台座含む、市章入り

3 -10-3 組立マンホール・小型マンホール

令和 元年6月1日適用 453

コード	名称	規格1	規格2	単位	単価地区	単価	注釈	海上輸送費	摘要
TSMNS665	硬質塩化ビニル製小型マンホール(屈曲点)	75L マンホール径300 管径200		個	本土	31-04		—	(JSWAS K-9)
TSMNS665	硬質塩化ビニル製小型マンホール(屈曲点)	75L マンホール径300 管径200		個	隠岐	26,900		㊦	(JSWAS K-9)
TSMNS666	硬質塩化ビニル製小型マンホール(屈曲点)	60L マンホール径300 管径150		個	本土	31-04		—	(JSWAS K-9)
TSMNS666	硬質塩化ビニル製小型マンホール(屈曲点)	60L マンホール径300 管径150		個	隠岐	26,100		㊦	(JSWAS K-9)
TSMNS667	硬質塩化ビニル製小型マンホール(屈曲点)	60L マンホール径300 管径200		個	本土	31-04		—	(JSWAS K-9)
TSMNS667	硬質塩化ビニル製小型マンホール(屈曲点)	60L マンホール径300 管径200		個	隠岐	26,900		㊦	(JSWAS K-9)
TSMNS668	硬質塩化ビニル製小型マンホール(屈曲点)	45L マンホール径300 管径150		個	本土	31-04		—	(JSWAS K-9)
TSMNS668	硬質塩化ビニル製小型マンホール(屈曲点)	45L マンホール径300 管径150		個	隠岐	26,100		㊦	(JSWAS K-9)
TSMNS669	硬質塩化ビニル製小型マンホール(屈曲点)	45L マンホール径300 管径200		個	本土	31-04		—	(JSWAS K-9)
TSMNS669	硬質塩化ビニル製小型マンホール(屈曲点)	45L マンホール径300 管径200		個	隠岐	26,900		㊦	(JSWAS K-9)
TSMNS670	硬質塩化ビニル製小型マンホール(屈曲点)	30L マンホール径300 管径150		個	本土	31-04		—	(JSWAS K-9)
TSMNS670	硬質塩化ビニル製小型マンホール(屈曲点)	30L マンホール径300 管径150		個	隠岐	26,100		㊦	(JSWAS K-9)
TSMNS671	硬質塩化ビニル製小型マンホール(屈曲点)	30L マンホール径300 管径200		個	本土	31-04		—	(JSWAS K-9)
TSMNS671	硬質塩化ビニル製小型マンホール(屈曲点)	30L マンホール径300 管径200		個	隠岐	26,900		㊦	(JSWAS K-9)
TSMNS672	硬質塩化ビニル製小型マンホール(屈曲点)	15L マンホール径300 管径150		個	本土	31-04		—	(JSWAS K-9)
TSMNS672	硬質塩化ビニル製小型マンホール(屈曲点)	15L マンホール径300 管径150		個	隠岐	26,100		㊦	(JSWAS K-9)
TSMNS673	硬質塩化ビニル製小型マンホール(屈曲点)	15L マンホール径300 管径200		個	本土	31-04		—	(JSWAS K-9)
TSMNS673	硬質塩化ビニル製小型マンホール(屈曲点)	15L マンホール径300 管径200		個	隠岐	26,900		㊦	(JSWAS K-9)
TSMNS674	硬質塩化ビニル製小型マンホール(合流点)	90Y マンホール径300 管径150		個	本土	31-04		—	(JSWAS K-9)
TSMNS674	硬質塩化ビニル製小型マンホール(合流点)	90Y マンホール径300 管径150		個	隠岐	33,000		㊦	(JSWAS K-9)
TSMNS675	硬質塩化ビニル製小型マンホール(合流点)	90Y マンホール径300 管径200		個	本土	31-04		—	(JSWAS K-9)
TSMNS675	硬質塩化ビニル製小型マンホール(合流点)	90Y マンホール径300 管径200		個	隠岐	34,400		㊦	(JSWAS K-9)
TSMNS676	硬質塩化ビニル製小型マンホール(合流点)	45Y マンホール径300 管径150		個	本土	31-04		—	(JSWAS K-9)
TSMNS676	硬質塩化ビニル製小型マンホール(合流点)	45Y マンホール径300 管径150		個	隠岐	33,000		㊦	(JSWAS K-9)
TSMNS677	硬質塩化ビニル製小型マンホール(合流点)	45Y マンホール径300 管径200		個	本土	31-04		—	(JSWAS K-9)
TSMNS677	硬質塩化ビニル製小型マンホール(合流点)	45Y マンホール径300 管径200		個	隠岐	34,400		㊦	(JSWAS K-9)
TSMNS678	硬質塩化ビニル製小型マンホール(中間点)	ST マンホール径300 管径150		個	本土	31-04		—	(JSWAS K-9)
TSMNS678	硬質塩化ビニル製小型マンホール(中間点)	ST マンホール径300 管径150		個	隠岐	26,200		㊦	(JSWAS K-9)
TSMNS679	硬質塩化ビニル製小型マンホール(中間点)	ST マンホール径300 管径200		個	本土	31-04		—	(JSWAS K-9)
TSMNS679	硬質塩化ビニル製小型マンホール(中間点)	ST マンホール径300 管径200		個	隠岐	27,000		㊦	(JSWAS K-9)
TSMNS680	硬質塩化ビニル製小型マンホール(落差点)	DR マンホール径300 管径150		個	本土	31-04		—	(JSWAS K-9)
TSMNS680	硬質塩化ビニル製小型マンホール(落差点)	DR マンホール径300 管径150		個	隠岐	26,300		㊦	(JSWAS K-9)

1.材質蓋FCD700、受枠FCD600、ガタツキ防止、蝶番付、マーク入り(ただしデザイン蓋を除く)

2.台座含む、市章入り

コード	名称	規格1	規格2	単位	単価地区	単価	注釈	海上輸送費	摘要
TSMNS681	硬質塩化ビニル製小型マンホール(落差点)	DR マンホール径300 管径200		個	本土	31-04		—	(JSWAS K-9)
TSMNS681	硬質塩化ビニル製小型マンホール(落差点)	DR マンホール径300 管径200		個	隠岐	26,900		㊦	(JSWAS K-9)
TSMNS690	鋳鉄製防護蓋(小型マンホール)	φ300 標準型(T-25)		組	本土	31-04	2	—	(JSWAS G-3)
TSMNS690	鋳鉄製防護蓋(小型マンホール)	φ300 標準型(T-25)		組	隠岐	31,400	2	㊦	(JSWAS G-3)
TSMNS691	鋳鉄製防護蓋(小型マンホール)	φ300 標準型(T-14)		組	本土	31-04	2	—	(JSWAS G-3)
TSMNS691	鋳鉄製防護蓋(小型マンホール)	φ300 標準型(T-14)		組	隠岐	30,100	2	㊦	(JSWAS G-3)
TSMNS692	鋳鉄製防護蓋(小型マンホール)	φ300 簡易型(T-8)		組	本土	31-04	2	—	(JSWAS G-3)
TSMNS692	鋳鉄製防護蓋(小型マンホール)	φ300 簡易型(T-8)		組	隠岐	20,700	2	㊦	(JSWAS G-3)
TSMNS693	鋳鉄製防護蓋(小型マンホール)	φ200 標準型(T-25)		組	本土	31-04	2	—	(JSWAS G-3)
TSMNS693	鋳鉄製防護蓋(小型マンホール)	φ200 標準型(T-25)		組	隠岐	20,300	2	㊦	(JSWAS G-3)
TSMNS694	鋳鉄製防護蓋(小型マンホール)	φ200 標準型(T-14)		組	本土	31-04	2	—	(JSWAS G-3)
TSMNS694	鋳鉄製防護蓋(小型マンホール)	φ200 標準型(T-14)		組	隠岐	19,600	2	㊦	(JSWAS G-3)
TSMNS695	鋳鉄製防護蓋(小型マンホール)	φ200 簡易型(T-8)		組	本土	31-04	2	—	(JSWAS G-3)
TSMNS695	鋳鉄製防護蓋(小型マンホール)	φ200 簡易型(T-8)		組	隠岐	10,000	2	㊦	(JSWAS G-3)
TSMNS700	組立1号レジンマンホール(頂版)	RMH90(A)-120		個	本土	55,700		—	(JSWAS K-10)
TSMNS700	組立1号レジンマンホール(頂版)	RMH90(A)-120		個	隠岐	57,100		㊦	(JSWAS K-10)
TSMNS701	組立1号レジンマンホール(直壁)	RMH90(B)-300		個	本土	43,700		—	(JSWAS K-10)
TSMNS701	組立1号レジンマンホール(直壁)	RMH90(B)-300		個	隠岐	44,800		㊦	(JSWAS K-10)
TSMNS702	組立1号レジンマンホール(直壁)	RMH90(B)-600		個	本土	61,100		—	(JSWAS K-10)
TSMNS702	組立1号レジンマンホール(直壁)	RMH90(B)-600		個	隠岐	62,900		㊦	(JSWAS K-10)
TSMNS703	組立1号レジンマンホール(直壁)	RMH90(B)-900		個	本土	81,900		—	(JSWAS K-10)
TSMNS703	組立1号レジンマンホール(直壁)	RMH90(B)-900		個	隠岐	84,400		㊦	(JSWAS K-10)
TSMNS704	組立1号レジンマンホール(直壁)	RMH90(B)-1200		個	本土	99,400		—	(JSWAS K-10)
TSMNS704	組立1号レジンマンホール(直壁)	RMH90(B)-1200		個	隠岐	102,000		㊦	(JSWAS K-10)
TSMNS705	組立1号レジンマンホール(直壁)	RMH90(B)-1500		個	本土	121,000		—	(JSWAS K-10)
TSMNS705	組立1号レジンマンホール(直壁)	RMH90(B)-1500		個	隠岐	124,000		㊦	(JSWAS K-10)
TSMNS706	組立1号レジンマンホール(中間スラブ)	RMH90(F)-80		個	本土	37,100		—	(JSWAS K-10)
TSMNS706	組立1号レジンマンホール(中間スラブ)	RMH90(F)-80		個	隠岐	38,000		㊦	(JSWAS K-10)
TSMNS707	組立1号レジンマンホール(管取付け壁)	RMH90(C)-600		個	本土	61,100		—	(JSWAS K-10)
TSMNS707	組立1号レジンマンホール(管取付け壁)	RMH90(C)-600		個	隠岐	62,900		㊦	(JSWAS K-10)
TSMNS708	組立1号レジンマンホール(管取付け壁)	RMH90(C)-900		個	本土	81,900		—	(JSWAS K-10)
TSMNS708	組立1号レジンマンホール(管取付け壁)	RMH90(C)-900		個	隠岐	84,400		㊦	(JSWAS K-10)

1.材質蓋FCD700、受枠FCD600、ガタキ防止、蝶番付、マーク入り(ただしデザイン蓋を除く)

2.台座含む、市章入り

3 -10-3 組立マンホール・小型マンホール

令和 元年6月1日適用 455

コード	名称	規格1	規格2	単位	単価地区	単価	注釈	海上輸送費	摘要
TSMNS709	組立1号レジンマンホール(管取付け壁)	RMH90(C)-1200		個	本土	99,400		-	(JSWAS K-10)
TSMNS709	組立1号レジンマンホール(管取付け壁)	RMH90(C)-1200		個	隠岐	102,000		①	(JSWAS K-10)
TSMNS710	組立1号レジンマンホール(管取付け壁)	RMH90(C)-1500		個	本土	121,000		-	(JSWAS K-10)
TSMNS710	組立1号レジンマンホール(管取付け壁)	RMH90(C)-1500		個	隠岐	124,000		①	(JSWAS K-10)
TSMNS711	組立1号レジンマンホール(底盤)	RMH90(P)-90		個	本土	49,200		-	(JSWAS K-10)
TSMNS711	組立1号レジンマンホール(底盤)	RMH90(P)-90		個	隠岐	50,700		①	(JSWAS K-10)
TSMNS712	組立楕円レジンマンホール(斜壁)	RMH6090D(A)-300		個	本土	67,100		-	(JSWAS K-10)
TSMNS712	組立楕円レジンマンホール(斜壁)	RMH6090D(A)-300		個	隠岐	67,700		①	(JSWAS K-10)
TSMNS713	組立楕円レジンマンホール(斜壁)	RMH6090D(A)-400		個	本土	86,600		-	(JSWAS K-10)
TSMNS713	組立楕円レジンマンホール(斜壁)	RMH6090D(A)-400		個	隠岐	87,400		①	(JSWAS K-10)
TSMNS714	組立楕円レジンマンホール(直壁)	RMH6090D(B)-300		個	本土	44,400		-	(JSWAS K-10)
TSMNS714	組立楕円レジンマンホール(直壁)	RMH6090D(B)-300		個	隠岐	44,800		①	(JSWAS K-10)
TSMNS715	組立楕円レジンマンホール(直壁)	RMH6090D(B)-600		個	本土	79,700		-	(JSWAS K-10)
TSMNS715	組立楕円レジンマンホール(直壁)	RMH6090D(B)-600		個	隠岐	80,400		①	(JSWAS K-10)
TSMNS716	組立楕円レジンマンホール(取付け壁)	RMH6090D(C)-600		個	本土	70,000		-	(JSWAS K-10)
TSMNS716	組立楕円レジンマンホール(取付け壁)	RMH6090D(C)-600		個	隠岐	70,600		①	(JSWAS K-10)
TSMNS717	組立楕円レジンマンホール(底版)	RMH6090D(P)-60		個	本土	73,000		-	(JSWAS K-10)
TSMNS717	組立楕円レジンマンホール(底版)	RMH6090D(P)-60		個	隠岐	73,600		①	(JSWAS K-10)
TSMNS718	組立レジンマンホール用調整リング	RMH60(K)-50		個	本土	10,900		-	(JSWAS K-10)
TSMNS718	組立レジンマンホール用調整リング	RMH60(K)-50		個	隠岐	11,100		①	(JSWAS K-10)
TSMNS719	組立レジンマンホール用調整リング	RMH60(K)-100		個	本土	17,400		-	(JSWAS K-10)
TSMNS719	組立レジンマンホール用調整リング	RMH60(K)-100		個	隠岐	17,800		①	(JSWAS K-10)
TSMNS720	組立レジンマンホール用調整リング	RMH60(K)-150		個	本土	22,900		-	(JSWAS K-10)
TSMNS720	組立レジンマンホール用調整リング	RMH60(K)-150		個	隠岐	23,600		①	(JSWAS K-10)
TSMNS721	小型レジンマンホール(調整リング)	RMC30(K) 高さ50mm		個	本土	7,000		-	(JSWAS K-10)
TSMNS721	小型レジンマンホール(調整リング)	RMC30(K) 高さ50mm		個	隠岐	7,080		①	(JSWAS K-10)
TSMNS722	小型レジンマンホール(上部壁)	RMC30(A) 高さ200mm		個	本土	14,600		-	(JSWAS K-10)
TSMNS722	小型レジンマンホール(上部壁)	RMC30(A) 高さ200mm		個	隠岐	14,700		①	(JSWAS K-10)
TSMNS723	小型レジンマンホール(直壁)	RMC30(B) 高さ300mm		個	本土	8,600		-	(JSWAS K-10)
TSMNS723	小型レジンマンホール(直壁)	RMC30(B) 高さ300mm		個	隠岐	8,700		①	(JSWAS K-10)
TSMNS724	小型レジンマンホール(直壁)	RMC30(B) 高さ400mm		個	本土	10,600		-	(JSWAS K-10)
TSMNS724	小型レジンマンホール(直壁)	RMC30(B) 高さ400mm		個	隠岐	10,700		①	(JSWAS K-10)

1.材質蓋FCD700、受枠FCD600、ガタンキ防止、蝶番付、マーク入り(ただしデザイン蓋を除く)

2.台座含む、市章入り

3 -10-3 組立マンホール・小型マンホール

令和 元年6月1日適用 456

コード	名称	規格1	規格2	単位	単価地区	単価	注釈	海上輸送費	摘要
TSMNS725	小型レジンマンホール(直壁)	RMC30(B) 高さ500mm		個	本土	12,900		—	(JSWAS K-10)
TSMNS725	小型レジンマンホール(直壁)	RMC30(B) 高さ500mm		個	隠岐	13,000		①	(JSWAS K-10)
TSMNS726	小型レジンマンホール(直壁)	RMC30(B) 高さ600mm		個	本土	15,100		—	(JSWAS K-10)
TSMNS726	小型レジンマンホール(直壁)	RMC30(B) 高さ600mm		個	隠岐	15,200		①	(JSWAS K-10)
TSMNS727	小型レジンマンホール(直壁)	RMC30(B) 高さ900mm		個	本土	22,000		—	(JSWAS K-10)
TSMNS727	小型レジンマンホール(直壁)	RMC30(B) 高さ900mm		個	隠岐	22,100		①	(JSWAS K-10)
TSMNS728	小型レジンマンホール(管取付壁)	NRMC30(C) -150 高さ370mm		個	本土	41,600		—	(JSWAS K-10)
TSMNS728	小型レジンマンホール(管取付壁)	NRMC30(C) -150 高さ370mm		個	隠岐	41,900		①	(JSWAS K-10)
TSMNS729	小型レジンマンホール(管取付壁)	NRMC30(C) -200 高さ370mm		個	本土	43,900		—	(JSWAS K-10)
TSMNS729	小型レジンマンホール(管取付壁)	NRMC30(C) -200 高さ370mm		個	隠岐	44,100		①	(JSWAS K-10)

- 1.材質蓋FCD700、受枠FCD600、ガタツキ防止、蝶番付、マーク入り(ただしデザイン蓋を除く)
- 2.台座含む、市章入り

3 -10-4 マンホール継手、取付管継手

コード	名称	規格1	規格2	単位	単価地区	単価	注釈	海上輸送費	摘要
TSMNS730	ゴム輪受口上流用マンホール継手	MR150×5.1×500		本	本土	31-04		—	(JSWAS K-1)
TSMNS730	ゴム輪受口上流用マンホール継手	MR150×5.1×500		本	隠岐	3,690		㊦	(JSWAS K-1)
TSMNS731	ゴム輪受口上流用マンホール継手	MR200×6.5×500		本	本土	31-04		—	(JSWAS K-1)
TSMNS731	ゴム輪受口上流用マンホール継手	MR200×6.5×500		本	隠岐	4,930		㊦	(JSWAS K-1)
TSMNS732	ゴム輪受口上流用マンホール継手	MR250×7.8×500		本	本土	31-04		—	(JSWAS K-1)
TSMNS732	ゴム輪受口上流用マンホール継手	MR250×7.8×500		本	隠岐	7,470		㊦	(JSWAS K-1)
TSMNS733	ゴム輪受口上流用マンホール継手	MR300×9.2×500		本	本土	31-04		—	(JSWAS K-1)
TSMNS733	ゴム輪受口上流用マンホール継手	MR300×9.2×500		本	隠岐	10,900		㊦	(JSWAS K-1)
TSMNS734	ゴム輪受口上流用マンホール継手	MR350×10.5×500		本	本土	31-04		—	(JSWAS K-1)
TSMNS734	ゴム輪受口上流用マンホール継手	MR350×10.5×500		本	隠岐	15,700		㊦	(JSWAS K-1)
TSMNS735	ゴム輪受口上流用マンホール継手	MR400×11.8×500		本	本土	31-04		—	(JSWAS K-1)
TSMNS735	ゴム輪受口上流用マンホール継手	MR400×11.8×500		本	隠岐	20,900		㊦	(JSWAS K-1)
TSMNS736	ゴム輪受口上流用マンホール継手	MR450×13.2×500		本	本土	31-04		—	(JSWAS K-1)
TSMNS736	ゴム輪受口上流用マンホール継手	MR450×13.2×500		本	隠岐	25,600		㊦	(JSWAS K-1)
TSMNS737	ゴム輪受口上流用マンホール継手	MR500×14.6×500		本	本土	31-04		—	(JSWAS K-1)
TSMNS737	ゴム輪受口上流用マンホール継手	MR500×14.6×500		本	隠岐	35,000		㊦	(JSWAS K-1)
TSMNS740	塩ビ管用製下流用マンホール継手	MSA150×5.1×500		本	本土	31-04		—	(JSWAS K-1)
TSMNS740	塩ビ管用製下流用マンホール継手	MSA150×5.1×500		本	隠岐	2,110		㊦	(JSWAS K-1)
TSMNS741	塩ビ管用製下流用マンホール継手	MSA200×6.5×500		本	本土	31-04		—	(JSWAS K-1)
TSMNS741	塩ビ管用製下流用マンホール継手	MSA200×6.5×500		本	隠岐	2,880		㊦	(JSWAS K-1)
TSMNS742	塩ビ管用製下流用マンホール継手	MSA250×7.8×500		本	本土	31-04		—	(JSWAS K-1)
TSMNS742	塩ビ管用製下流用マンホール継手	MSA250×7.8×500		本	隠岐	4,200		㊦	(JSWAS K-1)
TSMNS743	塩ビ管用製下流用マンホール継手	MSA300×9.2×500		本	本土	31-04		—	(JSWAS K-1)
TSMNS743	塩ビ管用製下流用マンホール継手	MSA300×9.2×500		本	隠岐	7,530		㊦	(JSWAS K-1)
TSMNS744	塩ビ管用製下流用マンホール継手	MSA350×10.5×500		本	本土	31-04		—	(JSWAS K-1)
TSMNS744	塩ビ管用製下流用マンホール継手	MSA350×10.5×500		本	隠岐	10,500		㊦	(JSWAS K-1)
TSMNS745	塩ビ管用製下流用マンホール継手	MSA400×11.8×1000		本	本土	31-04		—	(JSWAS K-1)
TSMNS745	塩ビ管用製下流用マンホール継手	MSA400×11.8×1000		本	隠岐	13,100		㊦	(JSWAS K-1)
TSMNS746	塩ビ管用製下流用マンホール継手	MSA450×13.2×1000		本	本土	31-04		—	(JSWAS K-1)
TSMNS746	塩ビ管用製下流用マンホール継手	MSA450×13.2×1000		本	隠岐	16,400		㊦	(JSWAS K-1)
TSMNS747	塩ビ管用製下流用マンホール継手	MSA500×14.6×1000		本	本土	31-04		—	(JSWAS K-1)
TSMNS747	塩ビ管用製下流用マンホール継手	MSA500×14.6×1000		本	隠岐	20,100		㊦	(JSWAS K-1)

1. 十字管(一体型又は分割型)
 2. 管の厚さt=最小t(許容差÷2)

3 -10-4 マンホール継手、取付管継手

令和 元年6月1日適用 458

コード	名称	規格1	規格2	単位	単価地区	単価	注釈	海上輸送費	摘要
TSMNS750	ゴム輪受口副管分岐用マンホール継手	MRL150×5.1×1000		本	本土	31-04		—	(JSWAS K-1)
TSMNS750	ゴム輪受口副管分岐用マンホール継手	MRL150×5.1×1000		本	隠岐	4,470		⑥	(JSWAS K-1)
TSMNS751	ゴム輪受口副管分岐用マンホール継手	MRL200×6.5×1000		本	本土	31-04		—	(JSWAS K-1)
TSMNS751	ゴム輪受口副管分岐用マンホール継手	MRL200×6.5×1000		本	隠岐	6,020		⑥	(JSWAS K-1)
TSMNS752	ゴム輪受口副管分岐用マンホール継手	MRL250×7.8×1000		本	本土	31-04		—	(JSWAS K-1)
TSMNS752	ゴム輪受口副管分岐用マンホール継手	MRL250×7.8×1000		本	隠岐	9,060		⑥	(JSWAS K-1)
TSMNS753	ゴム輪受口副管分岐用マンホール継手	MRL300×9.2×1000		本	本土	31-04		—	(JSWAS K-1)
TSMNS753	ゴム輪受口副管分岐用マンホール継手	MRL300×9.2×1000		本	隠岐	12,700		⑥	(JSWAS K-1)
TSMNS754	ゴム輪受口副管分岐用マンホール継手	MRL350×10.5×1000		本	本土	31-04		—	(JSWAS K-1)
TSMNS754	ゴム輪受口副管分岐用マンホール継手	MRL350×10.5×1000		本	隠岐	18,500		⑥	(JSWAS K-1)
TSMNS755	ゴム輪受口副管分岐用マンホール継手	MRL400×11.8×1000		本	本土	31-04		—	(JSWAS K-1)
TSMNS755	ゴム輪受口副管分岐用マンホール継手	MRL400×11.8×1000		本	隠岐	25,500		⑥	(JSWAS K-1)
TSMNS756	ゴム輪受口副管分岐用マンホール継手	MRL450×13.2×1000		本	本土	31-04		—	(JSWAS K-1)
TSMNS756	ゴム輪受口副管分岐用マンホール継手	MRL450×13.2×1000		本	隠岐	32,400		⑥	(JSWAS K-1)
TSMNS757	ゴム輪受口副管分岐用マンホール継手	MRL500×14.6×1000		本	本土	31-04		—	(JSWAS K-1)
TSMNS757	ゴム輪受口副管分岐用マンホール継手	MRL500×14.6×1000		本	隠岐	46,700		⑥	(JSWAS K-1)
TSMNS760	塩ビ管・内副管用マンホール継手(十字管)	150×100×100(一体型・分割型)		本	本土	20,400	1	—	
TSMNS760	塩ビ管・内副管用マンホール継手(十字管)	150×100×100(一体型・分割型)		本	隠岐	20,500	1	⑦	
TSMNS762	塩ビ管・内副管用マンホール継手(十字管)	200×150×150(一体型・分割型)		本	本土	30,300	1	—	
TSMNS762	塩ビ管・内副管用マンホール継手(十字管)	200×150×150(一体型・分割型)		本	隠岐	30,500	1	⑦	
TSMNS764	塩ビ管・内副管用固定バンド	150用 金具付		組	本土	4,210		—	金具付
TSMNS764	塩ビ管・内副管用固定バンド	150用 金具付		組	隠岐	4,290		⑦	金具付
TSMNS765	塩ビ管・内副管用固定バンド	200用 金具付		組	本土	4,620		—	金具付
TSMNS765	塩ビ管・内副管用固定バンド	200用 金具付		組	隠岐	4,700		⑦	金具付
TSMNS770	マンホール用可とう継手	φ100 塩ビ管用		個	本土	6,840		—	
TSMNS770	マンホール用可とう継手	φ100 塩ビ管用		個	隠岐	6,890		⑦	
TSMNS771	マンホール用可とう継手	φ150 塩ビ管用		個	本土	31-04		—	
TSMNS771	マンホール用可とう継手	φ150 塩ビ管用		個	隠岐	7,120		⑦	
TSMNS773	マンホール用可とう継手	φ150 陶管用		個	本土	31-04		—	
TSMNS773	マンホール用可とう継手	φ150 陶管用		個	隠岐	9,230		⑦	
TSMNS774	マンホール用可とう継手	φ200 塩ビ管用		個	本土	31-04		—	
TSMNS774	マンホール用可とう継手	φ200 塩ビ管用		個	隠岐	9,100		⑦	

1. 十字管(一体型又は分割型)
2. 管の厚さt=最小+(許容差÷2)

3 -10-4 マンホール継手、取付管継手

令和 元年6月1日適用 459

コード	名称	規格1	規格2	単位	単価地区	単価	注釈	海上輸送費	摘要
TSMNS776	マンホール用可とう継手	φ 200 陶管用		個	本土	31-04		—	
TSMNS776	マンホール用可とう継手	φ 200 陶管用		個	隠岐	11,700		㊦	
TSMNS777	マンホール用可とう継手	φ 250 塩ビ管用		個	本土	31-04		—	
TSMNS777	マンホール用可とう継手	φ 250 塩ビ管用		個	隠岐	11,500		㊦	
TSMNS780	マンホール用可とう継手	φ 300 塩ビ管用		個	本土	31-04		—	
TSMNS780	マンホール用可とう継手	φ 300 塩ビ管用		個	隠岐	12,300		㊦	
TSMNS783	マンホール用可とう継手	φ 350 塩ビ管用		個	本土	31-04		—	
TSMNS783	マンホール用可とう継手	φ 350 塩ビ管用		個	隠岐	14,100		㊦	
TSMNS790	取付管用可とう継手	150×100塩ビ管用		個	本土	31-04		—	
TSMNS790	取付管用可とう継手	150×100塩ビ管用		個	隠岐	8,940		㊦	
TSMNS791	取付管用可とう継手	200×100塩ビ管用		個	本土	31-04		—	
TSMNS791	取付管用可とう継手	200×100塩ビ管用		個	隠岐	9,040		㊦	
TSMNS792	取付管用可とう継手	200×150塩ビ管用		個	本土	31-04		—	
TSMNS792	取付管用可とう継手	200×150塩ビ管用		個	隠岐	9,170		㊦	

1. 十字管 (一体型又は分割型)
2. 管の厚さt=最小+(許容差÷2)

コード	名称	規格1	規格2	単位	単価地区	単価	注釈	海上輸送費	摘要
TSMNS810	硬質塩化ビニル製公共柵(インバート部)	立上り200mm3方向プラグ取付管150mm		個	本土	31-04	4	—	
TSMNS810	硬質塩化ビニル製公共柵(インバート部)	立上り200mm3方向プラグ取付管150mm		個	隠岐	6,750	4	㊦	
TSMNS811	硬質塩化ビニル製公共柵(インバート部)	立上り200mm3方向プラグ取付管100mm		個	本土	31-04	5	—	
TSMNS811	硬質塩化ビニル製公共柵(インバート部)	立上り200mm3方向プラグ取付管100mm		個	隠岐	6,910	5	㊦	
TSMNS812	硬質塩化ビニル製公共柵(ドロップ部)	立上り200mm3方向プラグ取付管100mm		個	本土	31-04	5	—	
TSMNS812	硬質塩化ビニル製公共柵(ドロップ部)	立上り200mm3方向プラグ取付管100mm		個	隠岐	5,190	5	㊦	
TSMNS813	硬質塩化ビニル製公共柵(掃除口)	内径200mm 内径接合		個	本土	1,380	1	—	
TSMNS813	硬質塩化ビニル製公共柵(掃除口)	内径200mm 内径接合		個	隠岐	1,520	1	㊦	
TSMNS814	硬質塩化ビニル製公共柵(掃除口)	内径200mm 外径接合		個	本土	1,470	2	—	
TSMNS814	硬質塩化ビニル製公共柵(掃除口)	内径200mm 外径接合		個	隠岐	1,610	2	㊦	
TSMNS815	硬質塩化ビニル製公共柵(掃除口)	傾斜蓋 内径200mm 内径接合		個	本土	1,970	1	—	
TSMNS815	硬質塩化ビニル製公共柵(掃除口)	傾斜蓋 内径200mm 内径接合		個	隠岐	2,050	1	㊦	
TSMNS816	硬質塩化ビニル製公共柵(掃除口)	傾斜蓋 内径200mm 外径接合		個	本土	2,800	2	—	
TSMNS816	硬質塩化ビニル製公共柵(掃除口)	傾斜蓋 内径200mm 外径接合		個	隠岐	2,880	2	㊦	
TSMNS817	硬質塩化ビニル製公共柵(掃除口)	内径200mm ターンアップ式		個	本土	2,710	3	—	
TSMNS817	硬質塩化ビニル製公共柵(掃除口)	内径200mm ターンアップ式		個	隠岐	2,850	3	㊦	
TSMNS818	硬質塩化ビニル製公共柵(掃除口)	傾斜蓋 内径200mm ターンアップ式		個	本土	2,850	3	—	
TSMNS818	硬質塩化ビニル製公共柵(掃除口)	傾斜蓋 内径200mm ターンアップ式		個	隠岐	2,990	3	㊦	
TSMNS819	硬質塩化ビニル製蓋	BI-φ200(差口形ターンアップ蓋)		枚	本土	31-04		—	JSWAS K-7 市章入り
TSMNS819	硬質塩化ビニル製蓋	BI-φ200(差口形ターンアップ蓋)		枚	隠岐	1,910		㊦	JSWAS K-7 市章入り
TSMNS820	硬質塩化ビニル製蓋	BO-φ200(受口形ターンアップ蓋)		枚	本土	31-04		—	JSWAS K-7 市章入り
TSMNS820	硬質塩化ビニル製蓋	BO-φ200(受口形ターンアップ蓋)		枚	隠岐	2,840		㊦	JSWAS K-7 市章入り
TSMNS821	硬質塩化ビニル製内蓋	CV-R φ200		枚	本土	1,150		—	JSWAS K-7
TSMNS821	硬質塩化ビニル製内蓋	CV-R φ200		枚	隠岐	1,200		㊦	JSWAS K-7
TSMNS822	硬質塩化ビニル製内蓋	φ300		枚	本土	1,510		—	JSWAS K-7
TSMNS822	硬質塩化ビニル製内蓋	φ300		枚	隠岐	1,600		㊦	JSWAS K-7
TSMNS823	硬質塩化ビニル製公共柵(縦型)	DR90WY 200-100-150		個	本土	31-04		—	JSWAS K-7
TSMNS823	硬質塩化ビニル製公共柵(縦型)	DR90WY 200-100-150		個	隠岐	6,460		㊦	JSWAS K-7
TSMNS824	硬質塩化ビニル製公共柵(縦型)	DR90WY 300-100-150		個	本土	31-04		—	JSWAS K-7
TSMNS824	硬質塩化ビニル製公共柵(縦型)	DR90WY 300-100-150		個	隠岐	8,740		㊦	JSWAS K-7

1.T-2、ワンタッチ式オス(内径接合)

2.T-2、ワンタッチ式メス(外径接合)

3.T-2、ターンアップ式

4.立ち上がり内径200mm、流入管内径100mm(3方向プラグ付き)、取付管150mm

5.立ち上がり内径200mm、流入管内径100mm(3方向プラグ付き)、取付管100mm

3 -10-6 小型立坑用仮設材

令和 元年6月1日適用 461

コード	名称	規格1	規格2	単位	単価地区	単価	注釈	海上輸送費	摘要
TSMNS850	小型鋼製立坑 ケーシング	呼び径φ1500 厚さ12mm		m	本土	31-04		-	全損(運搬費込み)
TSMNS850	小型鋼製立坑 ケーシング	呼び径φ1500 厚さ12mm		m	隠岐	208,000		①	全損(運搬費込み)
TSMNS851	小型鋼製立坑 ケーシング	呼び径φ1800 厚さ12mm		m	本土	31-04		-	全損(運搬費込み)
TSMNS851	小型鋼製立坑 ケーシング	呼び径φ1800 厚さ12mm		m	隠岐	235,000		①	全損(運搬費込み)
TSMNS856	小型鋼製立坑 ケーシング	呼び径φ2000 厚さ12mm		m	本土	31-04		-	全損(運搬費込み)
TSMNS856	小型鋼製立坑 ケーシング	呼び径φ2000 厚さ12mm		m	隠岐	253,000		①	全損(運搬費込み)
TSMNS852	小型鋼製立坑 ケーシング	呼び径φ2000 厚さ16mm		m	本土	31-04		-	全損(運搬費込み)
TSMNS852	小型鋼製立坑 ケーシング	呼び径φ2000 厚さ16mm		m	隠岐	340,000		①	全損(運搬費込み)
TSMNS853	小型鋼製立坑 刃先製作取付費(後付型)	呼び径φ1500 厚さ12mm		個	本土・隠岐	31-04		-	材工共
TSMNS854	小型鋼製立坑 刃先製作取付費(後付型)	呼び径φ1800 厚さ12mm		個	本土・隠岐	31-04		-	材工共
TSMNS857	小型鋼製立坑 刃先製作取付費(後付型)	呼び径φ2000 厚さ12mm		個	本土・隠岐	31-04		-	材工共
TSMNS855	小型鋼製立坑 刃先製作取付費(後付型)	呼び径φ2000 厚さ16mm		個	本土・隠岐	31-04		-	材工共
TSMNS844	小型鋼製立坑 刃先先端加工費(一体型)	呼び径φ1500 厚さ12mm		個	本土・隠岐	17,000		-	工のみ
TSMNS845	小型鋼製立坑 刃先先端加工費(一体型)	呼び径φ1800 厚さ12mm		個	本土・隠岐	20,400		-	工のみ
TSMNS846	小型鋼製立坑 刃先先端加工費(一体型)	呼び径φ2000 厚さ12mm		個	本土・隠岐	23,800		-	工のみ
TSMNS847	小型鋼製立坑 刃先先端加工費(一体型)	呼び径φ2000 厚さ16mm		個	本土・隠岐	39,100		-	工のみ

コード	名称	規格1	規格2	単位	単価地区	単価	注釈	海上輸送費	摘要
TSMNS860	土質安定注入剤	溶液型無機瞬結タイプ		L	本土	31-04	2	—	
TSMNS860	土質安定注入剤	溶液型無機瞬結タイプ		L	隠岐	44	2	①	
TSMNS861	土質安定注入剤	溶液型有機瞬結タイプ		L	本土	31-04	2	—	
TSMNS861	土質安定注入剤	溶液型有機瞬結タイプ		L	隠岐	54	2	①	
TSMNS862	土質安定注入剤	懸濁型無機瞬結タイプ		L	本土	31-04	2	—	
TSMNS862	土質安定注入剤	懸濁型無機瞬結タイプ		L	隠岐	42	2	①	
TSMNS863	土質安定注入剤	溶液型無機中結タイプ		L	本土	31-04	3	—	
TSMNS863	土質安定注入剤	溶液型無機中結タイプ		L	隠岐	44	3	①	
TSMNS864	土質安定注入剤	溶液型有機中結タイプ		L	本土	31-04	3	—	
TSMNS864	土質安定注入剤	溶液型有機中結タイプ		L	隠岐	54	3	①	
TSMNS865	土質安定注入剤	懸濁型無機中結タイプ		L	本土	31-04	1	—	
TSMNS865	土質安定注入剤	懸濁型無機中結タイプ		L	隠岐	43	1	①	
TSMNS867	土質安定注入剤	溶液型有機長結タイプ		L	本土	31-04	3	—	
TSMNS867	土質安定注入剤	溶液型有機長結タイプ		L	隠岐	54	3	①	
TSMNS872	土質安定注入剤	CCP硬化剤5号		L	本土	31-04		—	単管方式
TSMNS872	土質安定注入剤	CCP硬化剤5号		L	隠岐	50		①	単管方式
TSMNS873	土質安定注入剤	CCP硬化剤6号		L	本土	16		—	単管方式
TSMNS873	土質安定注入剤	CCP硬化剤6号		L	隠岐	25		①	単管方式
TSMNS874	土質安定注入材	ジェットグラウト硬化材 1号		m3	本土	11,600		—	
TSMNS874	土質安定注入材	ジェットグラウト硬化材 1号		m3	隠岐	18,500		①	
TSMNS875	土質安定注入材	ジェットグラウト硬化材 2号		m3	本土	15,500		—	
TSMNS875	土質安定注入材	ジェットグラウト硬化材 2号		m3	隠岐	21,600		①	
TSMNS876	土質安定注入材	ジェットグラウト硬化材 3号		m3	本土	20,500		—	
TSMNS876	土質安定注入材	ジェットグラウト硬化材 3号		m3	隠岐	26,200		①	
TSMNS880	推進用材料	泥水用CMC		kg	本土	31-04		—	泥水調整剤
TSMNS880	推進用材料	泥水用CMC		kg	隠岐	999		⑤	泥水調整剤
TSMNS881	塩ビ管用接着剤	リブカラー継手用		kg	本土	31-04		—	
TSMNS881	塩ビ管用接着剤	リブカラー継手用		kg	隠岐	1,230		⑤	
TSMNS882	塩ビ管用滑剤	SUSカラー継手用		kg	本土	31-04		—	
TSMNS882	塩ビ管用滑剤	SUSカラー継手用		kg	隠岐	968		⑤	
TSMNS883	塩ビ管用接合剤	スパイラル継手用		kg	本土	5,980		—	
TSMNS883	塩ビ管用接合剤	スパイラル継手用		kg	隠岐	6,010		⑤	

1. 複相式二重管ストレーナー方式
2. 単相式・複相式二重管ストレーナー方式
3. 複相式二重管ストレーナー方式

3 -10-7 土質安定剤・接着剤・シールド用材料

令和 元年6月1日適用 463

コード	名称	規格1	規格2	単位	単価地区	単価	注釈	海上輸送費	摘要
TSMNS884	鉄筋コンクリート管用特殊接着剤			kg	本土	1,170		—	
TSMNS884	鉄筋コンクリート管用特殊接着剤			kg	隠岐	1,200		⑤	
TSMNS898	シールド用材料	粘土		t	本土	24,000		—	
TSMNS898	シールド用材料	粘土		t	隠岐	34,000		②	
TSMNS899	マンホール調整用モルタル	超早強・無収縮		袋	本土	3,920		—	25kg/袋当たり単価
TSMNS899	マンホール調整用モルタル	超早強・無収縮		袋	隠岐	4,100		①	25kg/袋当たり単価
TSMNS930	塩ビ管用接着剤	接着受口用		kg	本土	31-04		—	
TSMNS930	塩ビ管用接着剤	接着受口用		kg	隠岐	1,230		⑤	
TSMNS931	塩ビ管用接合剤	塩ビ本管用支管接合剤(BVボンド)		kg	本土	3,500		—	
TSMNS931	塩ビ管用接合剤	塩ビ本管用支管接合剤(BVボンド)		kg	隠岐	3,530		⑤	
TSMNS932	塩ビ管用接合剤	ヒューム本管用支管接合剤		kg	本土	1,170		—	
TSMNS932	塩ビ管用接合剤	ヒューム本管用支管接合剤		kg	隠岐	1,200		⑤	
TSMNS933	塩ビ管用滑剤			kg	本土	31-04		—	
TSMNS933	塩ビ管用滑剤			kg	隠岐	968		⑤	

1. 複相式二重管スレーナー方式
2. 単相式・複相式二重管スレーナー方式
3. 複相式二重管スレーナー方式

3 -11 -1 船員就業時間別賃金(単価)表

令和 元年6月1日適用 464

コード	名称	規格1	規格2	単位	単価地区	単価	注釈	海上輸送費	摘要
RSMN0261	高級船員(就業9時間)	就業9時間		人	本土・隠岐	27,270		—	
RSMN0262	高級船員(就業10時間)	就業10時間		人	本土・隠岐	30,040		—	
RSMN0263	高級船員(就業11時間)	就業11時間		人	本土・隠岐	32,810		—	
RSMN0264	高級船員(就業12時間)	就業12時間		人	本土・隠岐	35,570		—	
RSMN0265	高級船員(就業14時間)	就業14時間		人	本土・隠岐	41,110		—	
RSMN0266	高級船員(就業16時間)	就業16時間		人	本土・隠岐	46,650		—	深夜は含まない
RSMN0267	高級船員(就業22時間)	就業22時間		人	本土・隠岐	34,500		—	
RSMN0271	普通船員(就業9時間)	就業9時間		人	本土・隠岐	21,830		—	
RSMN0272	普通船員(就業10時間)	就業10時間		人	本土・隠岐	24,070		—	
RSMN0273	普通船員(就業11時間)	就業11時間		人	本土・隠岐	26,300		—	
RSMN0274	普通船員(就業12時間)	就業12時間		人	本土・隠岐	28,540		—	
RSMN0275	普通船員(就業14時間)	就業14時間		人	本土・隠岐	33,010		—	
RSMN0276	普通船員(就業16時間)	就業16時間		人	本土・隠岐	37,480		—	深夜は含まない
RSMN0277	普通船員(就業22時間)	就業22時間		人	本土・隠岐	27,680		—	
RSMN0257	船団長(就業9時間)	就業9時間		人	本土・隠岐	27,270		—	
RSMN0258	船団長(就業10時間)	就業10時間		人	本土・隠岐	30,040		—	
RSMN0259	船団長(就業11時間)	就業11時間		人	本土・隠岐	32,810		—	
RSMN0268	船団長(就業16時間)	就業16時間		人	本土・隠岐	46,650		—	

3 -11 -2 ゴム防舷材・埋込栓

令和 元年6月1日適用 465

コード	名称	規格1	規格2	単位	単価地区	単価	注釈	海上輸送費	摘要
TSMN7000	ゴム防舷材	H150mm		m	本土	31-04	1	—	
TSMN7000	ゴム防舷材	H150mm		m	隠岐	89,700	1	⑥	
TSMN7001	ゴム防舷材	H200mm		m	本土	31-04	1	—	
TSMN7001	ゴム防舷材	H200mm		m	隠岐	146,000	1	⑥	
TSMN7002	ゴム防舷材	H250mm		m	本土	31-04	1	—	
TSMN7002	ゴム防舷材	H250mm		m	隠岐	185,000	1	⑥	
TSMN7003	ゴム防舷材	H300mm		m	本土	31-04	1	—	
TSMN7003	ゴム防舷材	H300mm		m	隠岐	232,000	1	⑥	
TSMN7004	ゴム防舷材	H400mm		m	本土	31-04	1	—	
TSMN7004	ゴム防舷材	H400mm		m	隠岐	387,000	1	⑥	
TSMN7005	ゴム防舷材	H500mm		m	本土	31-04	1	—	
TSMN7005	ゴム防舷材	H500mm		m	隠岐	595,000	1	⑥	
TSMN7006	ゴム防舷材	H600mm		m	本土	31-04	1	—	
TSMN7006	ゴム防舷材	H600mm		m	隠岐	772,000	1	⑥	
TSMN7010	ゴム防舷材埋込栓	3/4吋		本	本土	4,970	1	—	
TSMN7010	ゴム防舷材埋込栓	3/4吋		本	隠岐	5,020	1	⑦	
TSMN7011	ゴム防舷材埋込栓	1吋		本	本土	8,120	1	—	
TSMN7011	ゴム防舷材埋込栓	1吋		本	隠岐	8,220	1	⑦	
TSMN7012	ゴム防舷材埋込栓	5/4吋		本	本土	14,700	1	—	
TSMN7012	ゴム防舷材埋込栓	5/4吋		本	隠岐	14,900	1	⑦	
TSMN7013	ゴム防舷材埋込栓	3/2吋		本	本土	19,200	1	—	
TSMN7013	ゴム防舷材埋込栓	3/2吋		本	隠岐	19,700	1	⑦	
TSMN7014	ゴム防舷材埋込栓	7/4吋		本	本土	31,300	1	—	
TSMN7014	ゴム防舷材埋込栓	7/4吋		本	隠岐	31,800	1	⑦	
TSMN7015	ゴム防舷材埋込栓	2吋		本	本土	43,000	1	—	
TSMN7015	ゴム防舷材埋込栓	2吋		本	隠岐	44,000	1	⑦	

1. 1m以下は1mの単価を使用する。

コード	名称	規格1	規格2	単位	単価地区	単価	注釈	海上輸送費	摘要
TSMN7020	防砂板(塩化ビニールマット)	t=1mm(溶着加工費含む)		m2	本土	1,780		—	
TSMN7020	防砂板(塩化ビニールマット)	t=1mm(溶着加工費含む)		m2	隠岐	1,830		⑤	
TSMN7021	防砂板(塩化ビニールマット)	t=2mm(溶着加工費含む)		m2	本土	2,930		—	
TSMN7021	防砂板(塩化ビニールマット)	t=2mm(溶着加工費含む)		m2	隠岐	3,030		⑤	
TSMN7022	防砂板(塩化ビニールマット)	t=3mm(溶着加工費含む)		m2	本土	3,910		—	
TSMN7022	防砂板(塩化ビニールマット)	t=3mm(溶着加工費含む)		m2	隠岐	4,060		⑤	
TSMN7023	防砂板(塩化ビニールマット)	t=4mm(溶着加工費含む)		m2	本土	4,800		—	
TSMN7023	防砂板(塩化ビニールマット)	t=4mm(溶着加工費含む)		m2	隠岐	5,010		⑤	
T3082	防砂板	厚5.0mm,塩ビ製		m2	本土	6,240		—	
T3082	防砂板	厚5.0mm,塩ビ製		m2	隠岐	6,510		⑤	
TSMN7025	防砂シート(漏洩防止用)	t=1.4mm ポリエステル		m2	本土	31-04		—	
TSMN7025	防砂シート(漏洩防止用)	t=1.4mm ポリエステル		m2	隠岐	325		⑤	
TSMN7026	防砂シート(吸出防止材)	不織布5mm端部縫製加工あり縫合加工あり		m2	本土	1,270		—	90kg f/5cm以上
TSMN7026	防砂シート(吸出防止材)	不織布5mm端部縫製加工あり縫合加工あり		m2	隠岐	1,280		⑤	90kg f/5cm以上
TSMN7028	防砂シート(吸出防止材)	不織布5mm端部縫製加工なし縫合加工なし		m2	本土	970		—	90kg f/5cm以上
TSMN7028	防砂シート(吸出防止材)	不織布5mm端部縫製加工なし縫合加工なし		m2	隠岐	989		⑤	90kg f/5cm以上

3 -11 -4 車止

令和元年6月1日適用 467

コード	名称	規格1	規格2	単位	単価地区	単価	注釈	海上輸送費	摘要
TSMN7035	樹脂製車止(L1. 5m)	W150mmH150mm		本	本土	33,300		—	
TSMN7035	樹脂製車止(L1. 5m)	W150mmH150mm		本	隠岐	34,600		⑥	
TSMN7036	樹脂製車止(L2. 0m)	W150mmH150mm		本	本土	44,400		—	
TSMN7036	樹脂製車止(L2. 0m)	W150mmH150mm		本	隠岐	46,200		⑥	
TSMN7037	樹脂製車止(L2. 5m)	W150mmH150mm		本	本土	55,500		—	
TSMN7037	樹脂製車止(L2. 5m)	W150mmH150mm		本	隠岐	57,800		⑥	
TSMN7038	樹脂製車止(L3. 0m)	W150mmH150mm		本	本土	66,600		—	
TSMN7038	樹脂製車止(L3. 0m)	W150mmH150mm		本	隠岐	69,300		⑥	

コード	名称	規格1	規格2	単位	単価地区	単価	注釈	海上輸送費	摘要
TSMN7040	けい船柱(直柱運輸省型)	けん引力150kN型 130kg/個		基	本土	31-04		—	
TSMN7040	けい船柱(直柱運輸省型)	けん引力150kN型 130kg/個		基	隠岐	106,000		⑦	
TSMN7041	けい船柱(直柱運輸省型)	けん引力250kN型 220kg/個		基	本土	31-04		—	
TSMN7041	けい船柱(直柱運輸省型)	けん引力250kN型 220kg/個		基	隠岐	192,000		⑦	
TSMN7042	けい船柱(直柱運輸省型)	けん引力350kN型・230kg/個		基	本土	31-04		—	
TSMN7042	けい船柱(直柱運輸省型)	けん引力350kN型・230kg/個		基	隠岐	223,000		⑦	
TSMN7043	けい船柱(直柱運輸省型)	けん引力500kN型 360kg/個		基	本土	31-04		—	
TSMN7043	けい船柱(直柱運輸省型)	けん引力500kN型 360kg/個		基	隠岐	362,000		⑦	
TSMN7044	けい船柱(直柱運輸省型)	けん引力700kN型 450kg/個		基	本土	31-04		—	
TSMN7044	けい船柱(直柱運輸省型)	けん引力700kN型 450kg/個		基	隠岐	525,000		⑦	
TSMN7045	けい船柱(直柱運輸省型)	けん引力1000kN型 820kg/個		基	本土	31-04		—	
TSMN7045	けい船柱(直柱運輸省型)	けん引力1000kN型 820kg/個		基	隠岐	780,000		⑦	
TSMN7046	けい船柱(直柱運輸省型)	けん引力1500kN型 1480kg/個		基	本土	31-04		—	
TSMN7046	けい船柱(直柱運輸省型)	けん引力1500kN型 1480kg/個		基	隠岐	1,380,000		⑦	
TSMN7047	けい船柱(直柱運輸省型)	けん引力2000kN型 2250kg/個		基	本土	31-04		—	
TSMN7047	けい船柱(直柱運輸省型)	けん引力2000kN型 2250kg/個		基	隠岐	2,090,000		⑦	
TSMN7050	けい船柱(曲柱運輸省型)	けん引力50kN型 70kg/個		基	本土	31-04		—	
TSMN7050	けい船柱(曲柱運輸省型)	けん引力50kN型 70kg/個		基	隠岐	50,600		⑥	
TSMN7051	けい船柱(曲柱運輸省型)	けん引力100kN型 140kg/個		基	本土	31-04		—	
TSMN7051	けい船柱(曲柱運輸省型)	けん引力100kN型 140kg/個		基	隠岐	96,100		⑥	
TSMN7052	けい船柱(曲柱運輸省型)	けん引力150kN型 245kg/個		基	本土	31-04		—	
TSMN7052	けい船柱(曲柱運輸省型)	けん引力150kN型 245kg/個		基	隠岐	164,000		⑥	
TSMN7053	けい船柱(曲柱運輸省型)	けん引力250kN型 420kg/個		基	本土	31-04		—	
TSMN7053	けい船柱(曲柱運輸省型)	けん引力250kN型 420kg/個		基	隠岐	287,000		⑥	
TSMN7054	けい船柱(曲柱運輸省型)	けん引力350kN型 440kg/個		基	本土	31-04		—	
TSMN7054	けい船柱(曲柱運輸省型)	けん引力350kN型 440kg/個		基	隠岐	315,000		⑥	
TSMN7055	けい船柱(曲柱運輸省型)	けん引力500kN型 665kg/個		基	本土	31-04		—	
TSMN7055	けい船柱(曲柱運輸省型)	けん引力500kN型 665kg/個		基	隠岐	474,000		⑥	
TSMN7056	けい船柱(曲柱運輸省型)	けん引力700kN型 1150kg/個		基	本土	31-04		—	
TSMN7056	けい船柱(曲柱運輸省型)	けん引力700kN型 1150kg/個		基	隠岐	784,000		⑥	
TSMN7057	けい船柱(曲柱運輸省型)	けん引力1000kN型 1670kg/個		基	本土	31-04		—	
TSMN7057	けい船柱(曲柱運輸省型)	けん引力1000kN型 1670kg/個		基	隠岐	1,170,000		⑥	

コード	名称	規格1	規格2	単位	単価地区	単価	注釈	海上輸送費	摘要
TSMN7072	電気防食用アルミ合金陽極	耐用10年型 発生電流2.0A		個	本土	31-04		—	
TSMN7072	電気防食用アルミ合金陽極	耐用10年型 発生電流2.0A		個	隠岐	40,800		①	
TSMN7073	電気防食用アルミ合金陽極	耐用10年型 発生電流2.5A		個	本土	31-04		—	
TSMN7073	電気防食用アルミ合金陽極	耐用10年型 発生電流2.5A		個	隠岐	50,800		①	
TSMN7074	電気防食用アルミ合金陽極	耐用10年型 発生電流3.0A		個	本土	31-04		—	
TSMN7074	電気防食用アルミ合金陽極	耐用10年型 発生電流3.0A		個	隠岐	61,100		①	
TSMN7075	電気防食用アルミ合金陽極	耐用10年型 発生電流3.5A		個	本土	31-04		—	
TSMN7075	電気防食用アルミ合金陽極	耐用10年型 発生電流3.5A		個	隠岐	71,300		①	
TSMN7076	電気防食用アルミ合金陽極	耐用20年型 発生電流2.0A		個	本土	31-04		—	
TSMN7076	電気防食用アルミ合金陽極	耐用20年型 発生電流2.0A		個	隠岐	78,600		①	
TSMN7077	電気防食用アルミ合金陽極	耐用20年型 発生電流2.5A		個	本土	31-04		—	
TSMN7077	電気防食用アルミ合金陽極	耐用20年型 発生電流2.5A		個	隠岐	98,000		①	
TSMN7078	電気防食用アルミ合金陽極	耐用20年型 発生電流3.0A		個	本土	31-04		—	
TSMN7078	電気防食用アルミ合金陽極	耐用20年型 発生電流3.0A		個	隠岐	116,000		①	
TSMN7079	電気防食用アルミ合金陽極	耐用20年型 発生電流3.5A		個	本土	31-04		—	
TSMN7079	電気防食用アルミ合金陽極	耐用20年型 発生電流3.5A		個	隠岐	136,000		①	
TSMN7080	電気防食用アルミ合金陽極	耐用30年型 発生電流2.5A		個	本土	31-04		—	
TSMN7080	電気防食用アルミ合金陽極	耐用30年型 発生電流2.5A		個	隠岐	146,000		①	
TSMN7081	電気防食用アルミ合金陽極	耐用30年型 発生電流3.0A		個	本土	31-04		—	
TSMN7081	電気防食用アルミ合金陽極	耐用30年型 発生電流3.0A		個	隠岐	176,000		①	
TSMN7087	端子板	簡易型		個	本土・隠岐	31-04		—	電位測定

コード	名称	規格1	規格2	単位	単価地区	単価	注釈	海上輸送費	摘要
TSMN7065	けい船環	ステンレス製φ25mm		個	本土	22,400		—	
TSMN7065	けい船環	ステンレス製φ25mm		個	隠岐	22,900		⑦	
T0827	路盤紙	クラフト紙系		m2	本土・隠岐	31-04		—	
T3590	目地板止め鋼板(厚板6~8)	t=6mm,b=65mm		kg	本土	96		—	
T3590	目地板止め鋼板(厚板6~8)	t=6mm,b=65mm		kg	隠岐	105		①	
TSMN7130	帆布	不織布系t=2mm		m2	本土	31-04		—	
TSMN7130	帆布	不織布系t=2mm		m2	隠岐	375		⑤	
TSMN7131	帆布	織布系t=0.25mm		m2	本土	31-04		—	
TSMN7131	帆布	織布系t=0.25mm		m2	隠岐	340		⑤	
TSMN7240	築堤マット	鋼材タイプ T=5t		個	本土	31-04		—	アンカーボルトを含む
TSMN7240	築堤マット	鋼材タイプ T=5t		個	隠岐	26,900		④	アンカーボルトを含む
TSMN7241	築堤マット	鋼材タイプ T=10t		個	本土	31-04		—	アンカーボルトを含む
TSMN7241	築堤マット	鋼材タイプ T=10t		個	隠岐	36,800		④	アンカーボルトを含む
TSMN7242	築堤マット	ロープタイプ T=5t		個	本土	31-04		—	アンカーボルトを含む
TSMN7242	築堤マット	ロープタイプ T=5t		個	隠岐	26,100		④	アンカーボルトを含む
TSMN7243	築堤マット	ロープタイプ T=10t		個	本土	31-04		—	アンカーボルトを含む
TSMN7243	築堤マット	ロープタイプ T=10t		個	隠岐	35,900		④	アンカーボルトを含む
TSMN7140	ゴム製はしご(防舷材兼用)	H150mm×L1500mm		本	本土	31-04		—	アンカーボルトを含む
TSMN7140	ゴム製はしご(防舷材兼用)	H150mm×L1500mm		本	隠岐	292,000		⑦	アンカーボルトを含む
TSMN7141	ゴム製はしご(防舷材兼用)	H150mm×L2100mm		本	本土	31-04		—	アンカーボルトを含む
TSMN7141	ゴム製はしご(防舷材兼用)	H150mm×L2100mm		本	隠岐	407,000		⑦	アンカーボルトを含む
TSMN7142	ゴム製はしご(防舷材兼用)	H200mm×L1500mm		本	本土	31-04		—	アンカーボルトを含む
TSMN7142	ゴム製はしご(防舷材兼用)	H200mm×L1500mm		本	隠岐	358,000		⑦	アンカーボルトを含む
TSMN7143	ゴム製はしご(防舷材兼用)	H200mm×L2100mm		本	本土	31-04		—	アンカーボルトを含む
TSMN7143	ゴム製はしご(防舷材兼用)	H200mm×L2100mm		本	隠岐	500,000		⑦	アンカーボルトを含む
TSMN7150	補助はしご	300mm/段 呼び長600		本	本土	56,100		—	アンカーボルトを含む
TSMN7150	補助はしご	300mm/段 呼び長600		本	隠岐	57,100		⑥	アンカーボルトを含む
T3597	コンクリートアンカーボルト	φ16mm		本	本土・隠岐	31-04		—	
T3530	コンクリート舗装用金物	スリップバー	φ25×500	本	本土	320		—	
T3530	コンクリート舗装用金物	スリップバー	φ25×500	本	隠岐	337		①	
T3532	コンクリート舗装用金物	スリップバー	φ32×600	本	本土	650		—	
T3532	コンクリート舗装用金物	スリップバー	φ32×600	本	隠岐	684		①	

3 -11 -7 コーナー金具・その他

令和 元年6月1日適用 471

コード	名称	規格1	規格2	単位	単価地区	単価	注釈	海上輸送費	摘要
TSMN7167	タイバー	25×1300mm SD295A		本	本土	660		—	
TSMN7167	タイバー	25×1300mm SD295A		本	隠岐	706		①	
TSMN7168	タイバー	32×1600mm SD295A		本	本土	1,290		—	
TSMN7168	タイバー	32×1600mm SD295A		本	隠岐	1,370		①	
TSMN7170	Jボルト	M20mm L250mm		本	本土・隠岐	247		—	

3 -11 -8 大型異形ブロックベッド損料

令和 元年6月1日適用 472

コード	名称	規格1	規格2	単位	単価地区	単価	注釈	海上輸送費	摘要
KSMN4440	大型異形ブロックベッド損料	テトラポッド 40t, 50t		個	本土・隠岐	-		-	
KSMN4441	大型異形ブロックベッド損料	テトラポッド 64t		個	本土・隠岐	-		-	
KSMN4442	大型異形ブロックベッド損料	テトラポッド 80t		個	本土・隠岐	-		-	

3 -11 -9 コンクリートバケット損料

令和 元年6月1日適用 473

コード	名称	規格1	規格2	単位	単価地区	単価	注釈	海上輸送費	摘要
KSMN7502	コンクリートバケット損料	1. 5m3 4. 2t		個/日	本土・隠岐	2,370		-	
KSMN7503	コンクリートバケット損料	3. 0m3 8. 1t		個/日	本土・隠岐	3,930		-	
KSMN7504	コンクリートバケット損料	5. 0m3 13. 4t		個/日	本土・隠岐	5,730		-	

3 -11 -10 異形・直積ブロック型枠

令和 元年6月1日適用 474

コード	名称	規格1	規格2	単位	単価地区	単価	注釈	海上輸送費	摘要
K0305	異形ブロック型枠賃貸料金	直積用鋼製型枠	異形ブロック30t未満	m2・回	本土・隠岐	31-04		-	
K0306	異形ブロック型枠賃貸料金	直積用鋼製型枠	異形ブロック30t以上50t未満	m2・回	本土・隠岐	31-04		-	

コード	名称	規格1	規格2	単位	単価地区	単価	注釈	海上輸送費	摘要
K0410	吊金具(一函当り)	鋼製・ケーソン吊降し起重機船用	ケーソン重量 1000t用	日	本土・隠岐	29,600		—	
K0411	吊金具(一函当り)	鋼製・ケーソン吊降し起重機船用	ケーソン重量 1600t用	日	本土・隠岐	39,100		—	
K0412	吊金具(一函当り)	鋼製・ケーソン吊降し起重機船用	ケーソン重量 2000t用	日	本土・隠岐	46,100		—	
K0413	吊金具(一函当り)	鋼製・ケーソン吊降し起重機船用	ケーソン重量 2700t用	日	本土・隠岐	58,000		—	
K0414	吊金具(一函当り)	鋼製・ケーソン吊降し起重機船用	ケーソン重量 3100t用	日	本土・隠岐	65,200		—	
K0420	吊ワイヤーロープ(1点当り)	鋼製・ケーソン吊降し起重機船用	径 80mm	日	本土・隠岐	3,630		—	
K0421	吊ワイヤーロープ(1点当り)	鋼製・ケーソン吊降し起重機船用	径 90mm	日	本土・隠岐	3,720		—	
K0422	吊ワイヤーロープ(1点当り)	鋼製・ケーソン吊降し起重機船用	径 100mm	日	本土・隠岐	6,680		—	
K0423	吊ワイヤーロープ(1点当り)	鋼製・ケーソン吊降し起重機船用	径 120mm	日	本土・隠岐	8,550		—	
K0430	平衡滑車(一基当り)	鋼製・ケーソン吊降し起重機船用	100t型	日	本土・隠岐	1,230		—	
K0431	平衡滑車(一基当り)	鋼製・ケーソン吊降し起重機船用	250t型	日	本土・隠岐	2,270		—	

コード	名称	規格1	規格2	単位	単価地区	単価	注釈	海上輸送費	摘要
TB126	鉄筋コンクリートフリューム	径200mm・長1.995m		本	本土	3,080		—	
TB126	鉄筋コンクリートフリューム	径200mm・長1.995m		本	隠岐	3,870		①	
TB127	鉄筋コンクリートフリューム	径250mm・長1.995m		本	本土	3,400		—	
TB127	鉄筋コンクリートフリューム	径250mm・長1.995m		本	隠岐	4,390		①	
TB128	鉄筋コンクリートフリューム	径300mm・長1.995m		本	本土	4,070		—	
TB128	鉄筋コンクリートフリューム	径300mm・長1.995m		本	隠岐	5,280		①	
TB129	鉄筋コンクリートフリューム	径350mm・長1.995m		本	本土	5,200		—	
TB129	鉄筋コンクリートフリューム	径350mm・長1.995m		本	隠岐	6,730		①	
TB130	鉄筋コンクリートフリューム	径560mm・長1.995m		本	本土	12,100		—	
TB130	鉄筋コンクリートフリューム	径560mm・長1.995m		本	隠岐	15,800		①	
TB135	フリュームタイト	径400mm用		枚	本土・隠岐	620		—	
TB136	フリュームタイト	径450mm用		枚	本土・隠岐	710		—	
TB137	フリュームタイト	径500mm用		枚	本土・隠岐	780		—	
TB138	フリュームタイト	径560mm用		枚	本土・隠岐	900		—	
TB139	フリュームタイト	径600mm用		枚	本土・隠岐	950		—	

コード	名称	規格1	規格2	単位	単価地区	単価	注釈	海上輸送費	摘要
TB146	ベンチフリューム(Ⅱ形)	500×320×1,000mm		本	本土	4,970		—	
TB146	ベンチフリューム(Ⅱ形)	500×320×1,000mm		本	隠岐	6,470		①	
TB147	ベンチフリューム(Ⅱ形)	550×355×1,000mm		本	本土	5,700		—	
TB147	ベンチフリューム(Ⅱ形)	550×355×1,000mm		本	隠岐	7,410		①	
TB148	ベンチフリューム(Ⅱ形)	600×380×1,000mm		本	本土	5,980		—	
TB148	ベンチフリューム(Ⅱ形)	600×380×1,000mm		本	隠岐	7,780		①	
TB149	ベンチフリューム(Ⅱ形)	650×415×1,000mm		本	本土	7,080		—	
TB149	ベンチフリューム(Ⅱ形)	650×415×1,000mm		本	隠岐	9,240		①	
TB155	ベンチフリューム(Ⅱ形)	500×320×2,000mm		本	本土	9,310		—	
TB155	ベンチフリューム(Ⅱ形)	500×320×2,000mm		本	隠岐	12,100		①	
TB156	ベンチフリューム(Ⅱ形)	550×355×2,000mm		本	本土	10,800		—	
TB156	ベンチフリューム(Ⅱ形)	550×355×2,000mm		本	隠岐	14,000		①	
TB157	ベンチフリューム(Ⅱ形)	600×380×2,000mm		本	本土	11,300		—	
TB157	ベンチフリューム(Ⅱ形)	600×380×2,000mm		本	隠岐	14,700		①	
TB160	ベンチフリューム分水溝	200×150×1,000mm		本	本土	3,780		—	
TB160	ベンチフリューム分水溝	200×150×1,000mm		本	隠岐	4,270		①	
TB161	ベンチフリューム分水溝	250×175×1,000mm		本	本土	4,080		—	
TB161	ベンチフリューム分水溝	250×175×1,000mm		本	隠岐	4,620		①	
TB162	ベンチフリューム分水溝	300×200×1,000mm		本	本土	4,690		—	
TB162	ベンチフリューム分水溝	300×200×1,000mm		本	隠岐	5,380		①	
TB163	ベンチフリューム分水溝	350×235×1,000mm		本	本土	6,420		—	
TB163	ベンチフリューム分水溝	350×235×1,000mm		本	隠岐	7,270		①	
TB164	ベンチフリューム分水溝	400×260×1,000mm		本	本土	8,020		—	
TB164	ベンチフリューム分水溝	400×260×1,000mm		本	隠岐	9,120		①	
TB165	ベンチフリューム分水溝	450×295×1,000mm		本	本土	8,780		—	
TB165	ベンチフリューム分水溝	450×295×1,000mm		本	隠岐	10,000		①	
TB166	ベンチフリューム分水溝	500×320×1,000mm		本	本土	10,400		—	
TB166	ベンチフリューム分水溝	500×320×1,000mm		本	隠岐	11,800		①	
TB167	ベンチフリューム分水溝	550×355×1,000mm		本	本土	11,900		—	
TB167	ベンチフリューム分水溝	550×355×1,000mm		本	隠岐	13,500		①	
TB168	ベンチフリューム分水溝	600×380×1,000mm		本	本土	12,900		—	
TB168	ベンチフリューム分水溝	600×380×1,000mm		本	隠岐	14,700		①	

コード	名称	規格1	規格2	単位	単価地区	単価	注釈	海上輸送費	摘要
TB170	ベンチフリューム蓋 1種	T-4 200型 L=50cm		枚	本土	890		-	
TB170	ベンチフリューム蓋 1種	T-4 200型 L=50cm		枚	隠岐	1,070		①	
TB171	ベンチフリューム蓋 1種	T-4 250型 L=50cm		枚	本土	1,000		-	
TB171	ベンチフリューム蓋 1種	T-4 250型 L=50cm		枚	隠岐	1,210		①	
TB172	ベンチフリューム蓋 1種	T-4 300型 L=50cm		枚	本土	1,330		-	
TB172	ベンチフリューム蓋 1種	T-4 300型 L=50cm		枚	隠岐	1,620		①	
TB173	ベンチフリューム蓋 1種	T-4 350型 L=50cm		枚	本土	1,740		-	
TB173	ベンチフリューム蓋 1種	T-4 350型 L=50cm		枚	隠岐	2,080		①	
TB174	ベンチフリューム蓋 1種	T-4 400型 L=50cm		枚	本土	1,960		-	
TB174	ベンチフリューム蓋 1種	T-4 400型 L=50cm		枚	隠岐	2,350		①	
TB175	ベンチフリューム蓋 1種	T-4 450型 L=50cm		枚	本土	2,070		-	
TB175	ベンチフリューム蓋 1種	T-4 450型 L=50cm		枚	隠岐	2,560		①	
TB176	ベンチフリューム蓋 1種	T-4 500型 L=50cm		枚	本土	2,240		-	
TB176	ベンチフリューム蓋 1種	T-4 500型 L=50cm		枚	隠岐	2,780		①	
TB177	ベンチフリューム蓋 1種	T-4 550型 L=50cm		枚	本土	2,440		-	
TB177	ベンチフリューム蓋 1種	T-4 550型 L=50cm		枚	隠岐	3,020		①	
TB178	ベンチフリューム蓋 1種	T-4 600型 L=50cm		枚	本土	2,600		-	
TB178	ベンチフリューム蓋 1種	T-4 600型 L=50cm		枚	隠岐	3,230		①	
TB179	ベンチフリューム蓋 1種	T-4 650型 L=50cm		枚	本土	2,730		-	
TB179	ベンチフリューム蓋 1種	T-4 650型 L=50cm		枚	隠岐	3,400		①	
TB180	ベンチフリューム蓋 2種	T-14 200型 L=50cm		枚	本土	1,320		-	
TB180	ベンチフリューム蓋 2種	T-14 200型 L=50cm		枚	隠岐	1,590		①	
TB181	ベンチフリューム蓋 2種	T-14 250型 L=50cm		枚	本土	1,710		-	
TB181	ベンチフリューム蓋 2種	T-14 250型 L=50cm		枚	隠岐	2,070		①	
TB182	ベンチフリューム蓋 2種	T-14 300型 L=50cm		枚	本土	1,960		-	
TB182	ベンチフリューム蓋 2種	T-14 300型 L=50cm		枚	隠岐	2,380		①	
TB183	ベンチフリューム蓋 2種	T-14 350型 L=50cm		枚	本土	2,350		-	
TB183	ベンチフリューム蓋 2種	T-14 350型 L=50cm		枚	隠岐	2,880		①	
TB184	ベンチフリューム蓋 2種	T-14 400型 L=50cm		枚	本土	2,670		-	
TB184	ベンチフリューム蓋 2種	T-14 400型 L=50cm		枚	隠岐	3,290		①	
TB185	ベンチフリューム蓋 2種	T-14 450型 L=50cm		枚	本土	2,700		-	
TB185	ベンチフリューム蓋 2種	T-14 450型 L=50cm		枚	隠岐	3,430		①	

コード	名称	規格1	規格2	単位	単価地区	単価	注釈	海上輸送費	摘要
TB186	ベンチフリューム蓋 2種	T-14 500型 L=50cm		枚	本土	3,080		-	
TB186	ベンチフリューム蓋 2種	T-14 500型 L=50cm		枚	隠岐	3,890		①	
TB187	ベンチフリューム蓋 2種	T-14 550型 L=50cm		枚	本土	3,440		-	
TB187	ベンチフリューム蓋 2種	T-14 550型 L=50cm		枚	隠岐	4,390		①	
TB188	ベンチフリューム蓋 2種	T-14 600型 L=50cm		枚	本土	3,710		-	
TB188	ベンチフリューム蓋 2種	T-14 600型 L=50cm		枚	隠岐	4,730		①	
TB189	ベンチフリューム蓋 2種	T-14 650型 L=50cm		枚	本土	4,380		-	
TB189	ベンチフリューム蓋 2種	T-14 650型 L=50cm		枚	隠岐	5,550		①	
TB190	横断暗渠用ベンチフリューム	200型 L=2.00m		本	本土	6,890		-	
TB190	横断暗渠用ベンチフリューム	200型 L=2.00m		本	隠岐	7,980		①	
TB191	横断暗渠用ベンチフリューム	250型 L=2.00m		本	本土	9,140		-	
TB191	横断暗渠用ベンチフリューム	250型 L=2.00m		本	隠岐	10,700		①	
TB192	横断暗渠用ベンチフリューム	300型 L=2.00m		本	本土	11,600		-	
TB192	横断暗渠用ベンチフリューム	300型 L=2.00m		本	隠岐	13,500		①	
TB193	横断暗渠用ベンチフリューム	350型 L=2.00m		本	本土	15,200		-	
TB193	横断暗渠用ベンチフリューム	350型 L=2.00m		本	隠岐	17,800		①	
TB194	横断暗渠用ベンチフリューム	400型 L=2.00m		本	本土	18,200		-	
TB194	横断暗渠用ベンチフリューム	400型 L=2.00m		本	隠岐	21,400		①	
TB195	横断暗渠用ベンチフリューム	450型 L=2.00m		本	本土	20,600		-	
TB195	横断暗渠用ベンチフリューム	450型 L=2.00m		本	隠岐	24,300		①	
TB196	横断暗渠用ベンチフリューム	500型 L=2.00m		本	本土	25,500		-	
TB196	横断暗渠用ベンチフリューム	500型 L=2.00m		本	隠岐	30,100		①	
TB197	横断暗渠用ベンチフリューム	550型 L=2.00m		本	本土	31,200		-	
TB197	横断暗渠用ベンチフリューム	550型 L=2.00m		本	隠岐	36,700		①	
TB198	横断暗渠用ベンチフリューム	600型 L=2.00m		本	本土	34,500		-	
TB198	横断暗渠用ベンチフリューム	600型 L=2.00m		本	隠岐	40,600		①	
TB241	フリュームタイト	BF200型用		枚	本土・隠岐	200		-	
TB242	フリュームタイト	BF250型用		枚	本土・隠岐	240		-	
TB243	フリュームタイト	BF300型用		枚	本土・隠岐	460		-	
TB244	フリュームタイト	BF350型用		枚	本土・隠岐	500		-	
TB245	フリュームタイト	BF400型用		枚	本土・隠岐	550		-	
TB246	フリュームタイト	BF450型用		枚	本土・隠岐	620		-	

3 -12 -2 鉄筋コンクリートベンチフリューム

令和 元年6月1日適用 480

コード	名称	規格1	規格2	単位	単価地区	単価	注釈	海上輸送費	摘要
TB247	フリュームタイト	BF500型用		枚	本土・隠岐	710		—	
TB248	フリュームタイト	BF550型用		枚	本土・隠岐	780		—	
TB249	フリュームタイト	BF600型用		枚	本土・隠岐	840		—	
TB240	フリュームタイト	BF650型用		枚	本土・隠岐	900		—	

コード	名称	規格1	規格2	単位	単価地区	単価	注釈	海上輸送費	摘要
TB270	排水溝 150×150型	150×150×1995mm		本	本土	2,780		—	
TB270	排水溝 150×150型	150×150×1995mm		本	隠岐	3,490		①	
TB271	排水溝 200×200型	200×200×1995mm		本	本土	3,630		—	
TB271	排水溝 200×200型	200×200×1995mm		本	隠岐	4,650		①	
TB272	排水溝 250×250型	250×250×1995mm		本	本土	4,330		—	
TB272	排水溝 250×250型	250×250×1995mm		本	隠岐	5,570		①	
TB273	排水溝 300×300型	300×300×1995mm		本	本土	5,110		—	
TB273	排水溝 300×300型	300×300×1995mm		本	隠岐	6,580		①	
TB274	排水溝 350×350型	350×350×1995mm		本	本土	6,370		—	
TB274	排水溝 350×350型	350×350×1995mm		本	隠岐	8,160		①	
TB275	排水溝 400×400型	400×400×1995mm		本	本土	8,460		—	
TB275	排水溝 400×400型	400×400×1995mm		本	隠岐	10,800		①	
TB277	排水溝 450×450型	450×450×1995mm		本	本土	9,960		—	
TB277	排水溝 450×450型	450×450×1995mm		本	隠岐	12,600		①	
TB278	排水溝 500×500型	500×500×1995mm		本	本土	12,800		—	
TB278	排水溝 500×500型	500×500×1995mm		本	隠岐	16,300		①	
TB279	排水溝 500×600型	500×600×1995mm		本	本土	13,600		—	
TB279	排水溝 500×600型	500×600×1995mm		本	隠岐	17,300		①	
TB281	排水溝 600×600型	600×600×1995mm		本	本土	16,600		—	
TB281	排水溝 600×600型	600×600×1995mm		本	隠岐	21,200		①	
TB282	排水溝 800×800型	800×800×995mm		本	本土	15,400		—	
TB282	排水溝 800×800型	800×800×995mm		本	隠岐	19,500		①	
TB283	排水溝 1000×1000型	1000×1000×995mm		本	本土	21,000		—	
TB283	排水溝 1000×1000型	1000×1000×995mm		本	隠岐	26,600		①	
TB950	排水路分水溝 200×200型	200×200×1000mm		本	本土	4,970		—	
TB950	排水路分水溝 200×200型	200×200×1000mm		本	隠岐	5,590		①	
TB951	排水路分水溝 250×250型	250×250×1000mm		本	本土	5,310		—	
TB951	排水路分水溝 250×250型	250×250×1000mm		本	隠岐	6,030		①	
TB952	排水路分水溝 300×300型	300×300×1000mm		本	本土	6,050		—	
TB952	排水路分水溝 300×300型	300×300×1000mm		本	隠岐	6,880		①	
TB953	排水路分水溝 350×350型	350×350×1000mm		本	本土	7,350		—	
TB953	排水路分水溝 350×350型	350×350×1000mm		本	隠岐	8,310		①	

コード	名称	規格1	規格2	単位	単価地区	単価	注釈	海上輸送費	摘要
TE058	群集荷重用 鋼板蓋	W5×11型用		枚	本土	19,800		—	
TE058	群集荷重用 鋼板蓋	W5×11型用		枚	隠岐	20,000		①	
TE057	群集荷重用 鋼板蓋	W5×8型用		枚	本土	16,200		—	
TE057	群集荷重用 鋼板蓋	W5×8型用		枚	隠岐	16,400		①	
TE056	群集荷重用 鋼板蓋	W5×6型用		枚	本土	12,600		—	
TE056	群集荷重用 鋼板蓋	W5×6型用		枚	隠岐	12,700		①	
TE055	群集荷重用 鋼板蓋	W12×12型用		組	本土	63,700		—	
TE055	群集荷重用 鋼板蓋	W12×12型用		組	隠岐	65,000		①	
TE054	群集荷重用 鋼板蓋	W10×10型用		組	本土	39,200		—	
TE054	群集荷重用 鋼板蓋	W10×10型用		組	隠岐	39,900		①	
TE053	群集荷重用 鋼板蓋	W8×8型用		枚	本土	19,800		—	
TE053	群集荷重用 鋼板蓋	W8×8型用		枚	隠岐	20,100		①	
TE052	群集荷重用 鋼板蓋	W6×6型用		枚	本土	14,400		—	
TE052	群集荷重用 鋼板蓋	W6×6型用		枚	隠岐	14,500		①	
TE051	群集荷重用 鋼板蓋	W5×5型用		枚	本土	11,300		—	
TE051	群集荷重用 鋼板蓋	W5×5型用		枚	隠岐	11,400		①	

コード	名称	規格1	規格2	単位	単価地区	単価	注釈	海上輸送費	摘要
TN030	コルゲートパイプ	φ 700×1. 6mm		m	本土	12,000		—	
TN030	コルゲートパイプ	φ 700×1. 6mm		m	隠岐	12,400		③	
TN031	コルゲートパイプ	φ 700×2. 0mm		m	本土	14,100		—	
TN031	コルゲートパイプ	φ 700×2. 0mm		m	隠岐	14,700		③	
TN032	コルゲートパイプ	φ 700×2. 7mm		m	本土	17,100		—	
TN032	コルゲートパイプ	φ 700×2. 7mm		m	隠岐	17,800		③	
TN063	コルゲートパッキング	φ 700		m	本土・隠岐	2,200		—	

コード	名称	規格1	規格2	単位	単価地区	単価	注釈	海上輸送費	摘要
TE021	群集荷重用 グレーチング蓋	W5×5型用		組	本土	9,220		—	
TE021	群集荷重用 グレーチング蓋	W5×5型用		組	隠岐	9,340		①	
TE022	群集荷重用 グレーチング蓋	W6×6型用		組	本土	11,300		—	
TE022	群集荷重用 グレーチング蓋	W6×6型用		組	隠岐	11,400		①	
TE023	群集荷重用 グレーチング蓋	W8×8型用		組	本土	22,400		—	
TE023	群集荷重用 グレーチング蓋	W8×8型用		組	隠岐	22,700		①	
TE024	群集荷重用 グレーチング蓋	W10×10型用		組	本土	29,900		—	
TE024	群集荷重用 グレーチング蓋	W10×10型用		組	隠岐	30,300		①	
TE025	群集荷重用 グレーチング蓋	W12×12型用		組	本土	44,000		—	
TE025	群集荷重用 グレーチング蓋	W12×12型用		組	隠岐	44,600		①	
TE026	群集荷重用 グレーチング蓋	W5×6型用		組	本土	10,500		—	
TE026	群集荷重用 グレーチング蓋	W5×6型用		組	隠岐	10,600		①	
TE027	群集荷重用 グレーチング蓋	W5×8型用		組	本土	14,500		—	
TE027	群集荷重用 グレーチング蓋	W5×8型用		組	隠岐	14,600		①	
TE028	群集荷重用 グレーチング蓋	W5×11型用		組	本土	18,900		—	
TE028	群集荷重用 グレーチング蓋	W5×11型用		組	隠岐	19,100		①	
TE037	14t荷重用 グレーチング蓋	W5×5型用		組	本土	13,700		—	
TE037	14t荷重用 グレーチング蓋	W5×5型用		組	隠岐	14,000		①	
TE038	14t荷重用 グレーチング蓋	W6×6型用		組	本土	19,000		—	
TE038	14t荷重用 グレーチング蓋	W6×6型用		組	隠岐	19,500		①	
TE039	14t荷重用 グレーチング蓋	W8×8型用		組	本土	37,600		—	
TE039	14t荷重用 グレーチング蓋	W8×8型用		組	隠岐	38,600		①	
TE040	14t荷重用 グレーチング蓋	W10×10型用		組	本土	60,300		—	
TE040	14t荷重用 グレーチング蓋	W10×10型用		組	隠岐	62,000		①	
TE041	14t荷重用 グレーチング蓋	W12×12型用		組	本土	115,000		—	
TE041	14t荷重用 グレーチング蓋	W12×12型用		組	隠岐	117,000		①	
TE042	14t荷重用 グレーチング蓋	W5×6型用		組	本土	16,500		—	
TE042	14t荷重用 グレーチング蓋	W5×6型用		組	隠岐	16,800		①	
TE043	14t荷重用 グレーチング蓋	W5×8型用		組	本土	30,300		—	
TE043	14t荷重用 グレーチング蓋	W5×8型用		組	隠岐	30,700		①	
TE044	14t荷重用 グレーチング蓋	W5×11型用		組	本土	39,000		—	
TE044	14t荷重用 グレーチング蓋	W5×11型用		組	隠岐	39,600		①	

コード	名称	規格1	規格2	単位	単価地区	単価	注釈	海上輸送費	摘要
TC352	グレーチング T-6 受枠付	幅995×長400×高38mm		組	本土	31-04		—	
TC352	グレーチング T-6 受枠付	幅995×長400×高38mm		組	隠岐	12,000		①	
TC354	グレーチング T-14 受枠付	幅995×長400×高44mm		組	本土	31-04		—	
TC354	グレーチング T-14 受枠付	幅995×長400×高44mm		組	隠岐	13,300		①	
TC359	グレーチング T-20 受枠付	幅995×長400×高50mm		組	本土	31-04		—	
TC359	グレーチング T-20 受枠付	幅995×長400×高50mm		組	隠岐	16,100		①	
TC368	グレーチング T-25 受枠付	幅995×長400×高50mm		組	本土	31-04		—	
TC368	グレーチング T-25 受枠付	幅995×長400×高50mm		組	隠岐	16,100		①	
TC360	グレーチング T-20 受枠付	幅995×長450×高55mm		組	本土	31-04		—	
TC360	グレーチング T-20 受枠付	幅995×長450×高55mm		組	隠岐	18,900		①	
TC366	グレーチング T-14嵩上ゴム付	995×390×(44+56)		枚	本土	31-04		—	
TC366	グレーチング T-14嵩上ゴム付	995×390×(44+56)		枚	隠岐	13,300		①	
TC367	グレーチング T-20嵩上ゴム付	995×390×(50+50)		枚	本土	31-04		—	
TC367	グレーチング T-20嵩上ゴム付	995×390×(50+50)		枚	隠岐	15,300		①	
TC364	グレーチング T-14 嵩上げ	995×390×(44+56)		枚	本土	31-04		—	
TC364	グレーチング T-14 嵩上げ	995×390×(44+56)		枚	隠岐	11,200		①	
TC365	グレーチング T-20 嵩上げ	995×390×(50+50)		枚	本土	31-04		—	
TC365	グレーチング T-20 嵩上げ	995×390×(50+50)		枚	隠岐	13,400		①	

コード	名称	規格1	規格2	単位	単価地区	単価	注釈	海上輸送費	摘要
TC987	セメント系固化材	一般軟弱土用・フレコン物		t	本土	14,000		-	
TC987	セメント系固化材	一般軟弱土用・フレコン物		t	隠岐	23,000		①	

コード	名称	規格1	規格2	単位	単価地区	単価	注釈	海上輸送費	摘要
TJ001	大型フリューム H500×B300	L=2.0m 300~374kg		本	本土	12,700		-	
TJ001	大型フリューム H500×B300	L=2.0m 300~374kg		本	隠岐	15,400		①	
TJ002	大型フリューム H500×B400	L=2.0m 324~405kg		本	本土	13,800		-	
TJ002	大型フリューム H500×B400	L=2.0m 324~405kg		本	隠岐	16,700		①	
TJ003	大型フリューム H500×B500	L=2.0m 348~436kg		本	本土	14,800		-	
TJ003	大型フリューム H500×B500	L=2.0m 348~436kg		本	隠岐	17,900		①	
TJ004	大型フリューム H500×B600	L=2.0m 372~466kg		本	本土	15,800		-	
TJ004	大型フリューム H500×B600	L=2.0m 372~466kg		本	隠岐	19,100		①	
TJ005	大型フリューム H500×B700	L=2.0m 396~497kg		本	本土	16,700		-	
TJ005	大型フリューム H500×B700	L=2.0m 396~497kg		本	隠岐	20,200		①	
TJ006	大型フリューム H500×B800	L=2.0m 420~527kg		本	本土	17,700		-	
TJ006	大型フリューム H500×B800	L=2.0m 420~527kg		本	隠岐	21,400		①	
TJ007	大型フリューム H500×B900	L=2.0m 444~558kg		本	本土	18,700		-	
TJ007	大型フリューム H500×B900	L=2.0m 444~558kg		本	隠岐	22,600		①	
TJ008	大型フリューム H500×B1000	L=2.0m 468~588kg		本	本土	19,500		-	
TJ008	大型フリューム H500×B1000	L=2.0m 468~588kg		本	隠岐	23,700		①	
TJ009	大型フリューム H600×B400	L=2.0m 406~462kg		本	本土	16,800		-	
TJ009	大型フリューム H600×B400	L=2.0m 406~462kg		本	隠岐	20,400		①	
TJ010	大型フリューム H600×B500	L=2.0m 437~493kg		本	本土	18,000		-	
TJ010	大型フリューム H600×B500	L=2.0m 437~493kg		本	隠岐	21,900		①	
TJ011	大型フリューム H600×B600	L=2.0m 468~524kg		本	本土	19,300		-	
TJ011	大型フリューム H600×B600	L=2.0m 468~524kg		本	隠岐	23,500		①	
TJ012	大型フリューム H600×B700	L=2.0m 499~554kg		本	本土	20,500		-	
TJ012	大型フリューム H600×B700	L=2.0m 499~554kg		本	隠岐	24,900		①	
TJ013	大型フリューム H600×B800	L=2.0m 530~585kg		本	本土	21,400		-	
TJ013	大型フリューム H600×B800	L=2.0m 530~585kg		本	隠岐	26,100		①	
TJ014	大型フリューム H600×B900	L=2.0m 561~615kg		本	本土	22,400		-	
TJ014	大型フリューム H600×B900	L=2.0m 561~615kg		本	隠岐	27,400		①	
TJ015	大型フリューム H600×B1000	L=2.0m 592~646kg		本	本土	23,400		-	
TJ015	大型フリューム H600×B1000	L=2.0m 592~646kg		本	隠岐	28,700		①	
TJ016	大型フリューム H600×B1100	L=2.0m 623~676kg		本	本土	24,300		-	
TJ016	大型フリューム H600×B1100	L=2.0m 623~676kg		本	隠岐	29,900		①	

コード	名称	規格1	規格2	単位	単価地区	単価	注釈	海上輸送費	摘要
TJ017	大型フリューム H600×B1200	L=2.0m 655~707kg		本	本土	25,000		-	
TJ017	大型フリューム H600×B1200	L=2.0m 655~707kg		本	隠岐	30,800		①	
TJ018	大型フリューム H700×B400	L=2.0m 455~586kg		本	本土	18,800		-	
TJ018	大型フリューム H700×B400	L=2.0m 455~586kg		本	隠岐	22,800		①	
TJ019	大型フリューム H700×B500	L=2.0m 491~621kg		本	本土	21,000		-	
TJ019	大型フリューム H700×B500	L=2.0m 491~621kg		本	隠岐	25,400		①	
TJ020	大型フリューム H700×B600	L=2.0m 527~656kg		本	本土	22,400		-	
TJ020	大型フリューム H700×B600	L=2.0m 527~656kg		本	隠岐	27,100		①	
TJ021	大型フリューム H700×B700	L=2.0m 563~692kg		本	本土	24,700		-	
TJ021	大型フリューム H700×B700	L=2.0m 563~692kg		本	隠岐	29,700		①	
TJ022	大型フリューム H700×B800	L=2.0m 599~727kg		本	本土	25,500		-	
TJ022	大型フリューム H700×B800	L=2.0m 599~727kg		本	隠岐	30,800		①	
TJ023	大型フリューム H700×B900	L=2.0m 635~762kg		本	本土	26,700		-	
TJ023	大型フリューム H700×B900	L=2.0m 635~762kg		本	隠岐	32,400		①	
TJ024	大型フリューム H700×B1000	L=2.0m 672~797kg		本	本土	27,800		-	
TJ024	大型フリューム H700×B1000	L=2.0m 672~797kg		本	隠岐	33,800		①	
TJ025	大型フリューム H700×B1100	L=2.0m 708~833kg		本	本土	28,900		-	
TJ025	大型フリューム H700×B1100	L=2.0m 708~833kg		本	隠岐	35,200		①	
TJ026	大型フリューム H700×B1200	L=2.0m 744~868kg		本	本土	29,800		-	
TJ026	大型フリューム H700×B1200	L=2.0m 744~868kg		本	隠岐	36,400		①	
TJ027	大型フリューム H700×B1300	L=2.0m 780~903kg		本	本土	30,600		-	
TJ027	大型フリューム H700×B1300	L=2.0m 780~903kg		本	隠岐	37,600		①	
TJ028	大型フリューム H700×B1400	L=2.0m 816~938kg		本	本土	32,000		-	
TJ028	大型フリューム H700×B1400	L=2.0m 816~938kg		本	隠岐	39,300		①	
TJ029	大型フリューム H800×B500	L=2.0m 625~731kg		本	本土	24,600		-	
TJ029	大型フリューム H800×B500	L=2.0m 625~731kg		本	隠岐	30,200		①	
TJ030	大型フリューム H800×B600	L=2.0m 661~769kg		本	本土	25,900		-	
TJ030	大型フリューム H800×B600	L=2.0m 661~769kg		本	隠岐	31,800		①	
TJ031	大型フリューム H800×B700	L=2.0m 697~806kg		本	本土	27,300		-	
TJ031	大型フリューム H800×B700	L=2.0m 697~806kg		本	隠岐	33,500		①	
TJ032	大型フリューム H800×B800	L=2.0m 733~844kg		本	本土	28,600		-	
TJ032	大型フリューム H800×B800	L=2.0m 733~844kg		本	隠岐	35,100		①	

コード	名称	規格1	規格2	単位	単価地区	単価	注釈	海上輸送費	摘要
TJ033	大型フリューム H800×B900	L=2.0m 769~882kg		本	本土	29,300		-	
TJ033	大型フリューム H800×B900	L=2.0m 769~882kg		本	隠岐	36,200		①	
TJ034	大型フリューム H800×B1000	L=2.0m 806~919kg		本	本土	30,400		-	
TJ034	大型フリューム H800×B1000	L=2.0m 806~919kg		本	隠岐	37,600		①	
TJ035	大型フリューム H800×B1100	L=2.0m 842~957kg		本	本土	31,200		-	
TJ035	大型フリューム H800×B1100	L=2.0m 842~957kg		本	隠岐	38,700		①	
TJ036	大型フリューム H800×B1200	L=2.0m 877~994kg		本	本土	31,900		-	
TJ036	大型フリューム H800×B1200	L=2.0m 877~994kg		本	隠岐	39,800		①	
TJ037	大型フリューム H800×B1300	L=2.0m 912~1032kg		本	本土	32,800		-	
TJ037	大型フリューム H800×B1300	L=2.0m 912~1032kg		本	隠岐	41,000		①	
TJ038	大型フリューム H800×B1400	L=2.0m 947~1070kg		本	本土	34,300		-	
TJ038	大型フリューム H800×B1400	L=2.0m 947~1070kg		本	隠岐	42,800		①	
TJ039	大型フリューム H800×B1500	L=2.0m 982~1107kg		本	本土	35,000		-	
TJ039	大型フリューム H800×B1500	L=2.0m 982~1107kg		本	隠岐	43,800		①	
TJ040	大型フリューム H800×B1600	L=2.0m 1017~1145kg		本	本土	36,000		-	
TJ040	大型フリューム H800×B1600	L=2.0m 1017~1145kg		本	隠岐	45,100		①	
TJ041	大型フリューム H900×B500	L=2.0m 832~910kg		本	本土	28,800		-	
TJ041	大型フリューム H900×B500	L=2.0m 832~910kg		本	隠岐	36,200		①	
TJ042	大型フリューム H900×B600	L=2.0m 878~954kg		本	本土	30,200		-	
TJ042	大型フリューム H900×B600	L=2.0m 878~954kg		本	隠岐	38,100		①	
TJ043	大型フリューム H900×B700	L=2.0m 853~999kg		本	本土	31,600		-	
TJ043	大型フリューム H900×B700	L=2.0m 853~999kg		本	隠岐	39,900		①	
TJ044	大型フリューム H900×B800	L=2.0m 897~1044kg		本	本土	33,100		-	
TJ044	大型フリューム H900×B800	L=2.0m 897~1044kg		本	隠岐	41,800		①	
TJ045	大型フリューム H900×B900	L=2.0m 941~1088kg		本	本土	33,900		-	
TJ045	大型フリューム H900×B900	L=2.0m 941~1088kg		本	隠岐	43,000		①	
TJ046	大型フリューム H900×B1000	L=2.0m 985~1133kg		本	本土	35,400		-	
TJ046	大型フリューム H900×B1000	L=2.0m 985~1133kg		本	隠岐	44,900		①	
TJ047	大型フリューム H900×B1100	L=2.0m 1030~1177kg		本	本土	36,800		-	
TJ047	大型フリューム H900×B1100	L=2.0m 1030~1177kg		本	隠岐	46,700		①	
TJ048	大型フリューム H900×B1200	L=2.0m 1074~1222kg		本	本土	38,200		-	
TJ048	大型フリューム H900×B1200	L=2.0m 1074~1222kg		本	隠岐	48,500		①	

コード	名称	規格1	規格2	単位	単価地区	単価	注釈	海上輸送費	摘要
TJ049	大型フリューム H900×B1300	L=2.0m 1118~1267kg		本	本土	39,600		-	
TJ049	大型フリューム H900×B1300	L=2.0m 1118~1267kg		本	隠岐	50,300		①	
TJ050	大型フリューム H900×B1400	L=2.0m 1162~1311kg		本	本土	40,300		-	
TJ050	大型フリューム H900×B1400	L=2.0m 1162~1311kg		本	隠岐	51,400		①	
TJ051	大型フリューム H900×B1500	L=2.0m 1206~1356kg		本	本土	41,600		-	
TJ051	大型フリューム H900×B1500	L=2.0m 1206~1356kg		本	隠岐	53,200		①	
TJ052	大型フリューム H900×B1600	L=2.0m 1250~1401kg		本	本土	43,100		-	
TJ052	大型フリューム H900×B1600	L=2.0m 1250~1401kg		本	隠岐	55,100		①	
TJ053	大型フリューム H900×B1700	L=2.0m 1294~1445kg		本	本土	44,300		-	
TJ053	大型フリューム H900×B1700	L=2.0m 1294~1445kg		本	隠岐	56,700		①	
TJ054	大型フリューム H900×B1800	L=2.0m 1339~1490kg		本	本土	45,600		-	
TJ054	大型フリューム H900×B1800	L=2.0m 1339~1490kg		本	隠岐	58,400		①	
TJ055	大型フリューム H1000×B500	L=2.0m 869~1025kg		本	本土	30,500		-	
TJ055	大型フリューム H1000×B500	L=2.0m 869~1025kg		本	隠岐	38,400		①	
TJ056	大型フリューム H1000×B600	L=2.0m 918~1074kg		本	本土	32,200		-	
TJ056	大型フリューム H1000×B600	L=2.0m 918~1074kg		本	隠岐	40,500		①	
TJ057	大型フリューム H1000×B700	L=2.0m 967~1123kg		本	本土	33,600		-	
TJ057	大型フリューム H1000×B700	L=2.0m 967~1123kg		本	隠岐	42,400		①	
TJ058	大型フリューム H1000×B800	L=2.0m 1016~1173kg		本	本土	35,600		-	
TJ058	大型フリューム H1000×B800	L=2.0m 1016~1173kg		本	隠岐	44,800		①	
TJ059	大型フリューム H1000×B900	L=2.0m 1065~1222kg		本	本土	37,200		-	
TJ059	大型フリューム H1000×B900	L=2.0m 1065~1222kg		本	隠岐	46,900		①	
TJ060	大型フリューム H1000×B1000	L=2.0m 1113~1271kg		本	本土	39,000		-	
TJ060	大型フリューム H1000×B1000	L=2.0m 1113~1271kg		本	隠岐	49,100		①	
TJ061	大型フリューム H1000×B1100	L=2.0m 1162~1321kg		本	本土	40,100		-	
TJ061	大型フリューム H1000×B1100	L=2.0m 1162~1321kg		本	隠岐	50,700		①	
TJ062	大型フリューム H1000×B1200	L=2.0m 1211~1370kg		本	本土	41,600		-	
TJ062	大型フリューム H1000×B1200	L=2.0m 1211~1370kg		本	隠岐	52,600		①	
TJ063	大型フリューム H1000×B1300	L=2.0m 1260~1419kg		本	本土	42,500		-	
TJ063	大型フリューム H1000×B1300	L=2.0m 1260~1419kg		本	隠岐	54,000		①	
TJ064	大型フリューム H1000×B1400	L=2.0m 1309~1469kg		本	本土	43,500		-	
TJ064	大型フリューム H1000×B1400	L=2.0m 1309~1469kg		本	隠岐	55,400		①	

コード	名称	規格1	規格2	単位	単価地区	単価	注釈	海上輸送費	摘要
TJ065	大型フリューム H1000×B1500	L=2.0m 1358~1518kg		本	本土	45,600		—	
TJ065	大型フリューム H1000×B1500	L=2.0m 1358~1518kg		本	隠岐	58,000		①	
TJ066	大型フリューム H1000×B1600	L=2.0m 1406~1567kg		本	本土	46,500		—	
TJ066	大型フリューム H1000×B1600	L=2.0m 1406~1567kg		本	隠岐	59,300		①	
TJ067	大型フリューム H1000×B1700	L=2.0m 1455~1617kg		本	本土	47,500		—	
TJ067	大型フリューム H1000×B1700	L=2.0m 1455~1617kg		本	隠岐	60,800		①	
TJ068	大型フリューム H1000×B1800	L=2.0m 1504~1666kg		本	本土	48,900		—	
TJ068	大型フリューム H1000×B1800	L=2.0m 1504~1666kg		本	隠岐	62,600		①	
TJ069	大型フリューム H1000×B1900	L=2.0m 1553~1715kg		本	本土	51,000		—	
TJ069	大型フリューム H1000×B1900	L=2.0m 1553~1715kg		本	隠岐	65,200		①	
TJ070	大型フリューム H1000×B2000	L=2.0m 1602~1765kg		本	本土	52,500		—	
TJ070	大型フリューム H1000×B2000	L=2.0m 1602~1765kg		本	隠岐	67,100		①	
TJ071	大型フリューム H1100×B600	L=2.0m 1028~1187kg		本	本土	35,200		—	
TJ071	大型フリューム H1100×B600	L=2.0m 1028~1187kg		本	隠岐	44,400		①	
TJ076	大型フリューム H1100×B1100	L=2.0m 1264~1446kg		本	本土	43,800		—	
TJ076	大型フリューム H1100×B1100	L=2.0m 1264~1446kg		本	隠岐	55,400		①	
TJ087	大型フリューム H1100×B2200	L=2.0m 1874~2014kg		本	本土	62,100		—	
TJ087	大型フリューム H1100×B2200	L=2.0m 1874~2014kg		本	隠岐	78,900		①	
TJ088	大型フリューム H1200×B700	L=2.0m 1174~1330kg		本	本土	40,000		—	
TJ088	大型フリューム H1200×B700	L=2.0m 1174~1330kg		本	隠岐	50,700		①	
TJ093	大型フリューム H1200×B1200	L=2.0m 1431~1588kg		本	本土	49,600		—	
TJ093	大型フリューム H1200×B1200	L=2.0m 1431~1588kg		本	隠岐	62,600		①	
TJ105	大型フリューム H1200×B2400	L=2.0m 2089~2209kg		本	本土	70,900		—	
TJ105	大型フリューム H1200×B2400	L=2.0m 2089~2209kg		本	隠岐	89,700		①	
TJ106	大型フリューム H1300×B800	L=2.0m 1369~1547kg		本	本土	50,400		—	
TJ106	大型フリューム H1300×B800	L=2.0m 1369~1547kg		本	隠岐	63,900		①	
TJ111	大型フリューム H1300×B1300	L=2.0m 1649~1841kg		本	本土	60,900		—	
TJ111	大型フリューム H1300×B1300	L=2.0m 1649~1841kg		本	隠岐	77,000		①	
TJ124	大型フリューム H1300×B2600	L=2.0m 2548~2605kg		本	本土	88,100		—	
TJ124	大型フリューム H1300×B2600	L=2.0m 2548~2605kg		本	隠岐	111,000		①	
TJ125	大型フリューム H1400×B800	L=2.0m 1552kg		本	本土	58,100		—	
TJ125	大型フリューム H1400×B800	L=2.0m 1552kg		本	隠岐	72,000		①	

コード	名称	規格1	規格2	単位	単価地区	単価	注釈	海上輸送費	摘要
TJ131	大型フリューム H1400×B1400	L=2.0m 1916~1955kg		本	本土	70,500		-	
TJ131	大型フリューム H1400×B1400	L=2.0m 1916~1955kg		本	隠岐	89,000		①	
TJ145	大型フリューム H1400×B2800	L=2.0m 2778~2937kg		本	本土	98,300		-	
TJ145	大型フリューム H1400×B2800	L=2.0m 2778~2937kg		本	隠岐	124,000		①	
TJ146	大型フリューム H1500×B800	L=2.0m 1709kg		本	本土	67,300		-	
TJ146	大型フリューム H1500×B800	L=2.0m 1709kg		本	隠岐	82,600		①	
TJ153	大型フリューム H1500×B1500	L=2.0m 2166~2341kg		本	本土	83,300		-	
TJ153	大型フリューム H1500×B1500	L=2.0m 2166~2341kg		本	隠岐	103,000		①	
TJ168	大型フリューム H1500×B3000	L=2.0m 3269~3328kg		本	本土	115,000		-	
TJ168	大型フリューム H1500×B3000	L=2.0m 3269~3328kg		本	隠岐	144,000		①	
TJ169	大型フリューム H1600×B800	L=2.0m 2057kg		本	本土	73,900		-	
TJ169	大型フリューム H1600×B800	L=2.0m 2057kg		本	隠岐	92,400		①	
TJ177	大型フリューム H1600×B1600	L=2.0m 2522~2636kg		本	本土	94,900		-	
TJ177	大型フリューム H1600×B1600	L=2.0m 2522~2636kg		本	隠岐	117,000		①	
TJ191	大型フリューム H1600×B3000	L=2.0m 3463kg		本	本土	125,000		-	
TJ191	大型フリューム H1600×B3000	L=2.0m 3463kg		本	隠岐	156,000		①	

コード	名称	規格1	規格2	単位	単価地区	単価	注釈	海上輸送費	摘要
TE150	フランジ型外ねじ仕切弁	鋳鉄5K φ50A		個	本土	31-04		—	
TE150	フランジ型外ねじ仕切弁	鋳鉄5K φ50A		個	隠岐	11,500		①	
TE151	フランジ型外ねじ仕切弁	鋳鉄5K φ80A		個	本土	31-04		—	
TE151	フランジ型外ねじ仕切弁	鋳鉄5K φ80A		個	隠岐	16,200		①	
TE152	フランジ型外ねじ仕切弁	鋳鉄5K φ100A		個	本土	31-04		—	
TE152	フランジ型外ねじ仕切弁	鋳鉄5K φ100A		個	隠岐	22,500		①	
TE153	フランジ型外ねじ仕切弁	鋳鉄5K φ125A		個	本土	31-04		—	
TE153	フランジ型外ねじ仕切弁	鋳鉄5K φ125A		個	隠岐	33,600		①	
TE154	フランジ型外ねじ仕切弁	鋳鉄5K φ150A		個	本土	31-04		—	
TE154	フランジ型外ねじ仕切弁	鋳鉄5K φ150A		個	隠岐	44,000		①	
TE155	フランジ型外ねじ仕切弁	鋳鉄5K φ200A		個	本土	31-04		—	
TE155	フランジ型外ねじ仕切弁	鋳鉄5K φ200A		個	隠岐	74,300		①	
TE156	フランジ型外ねじ仕切弁	鋳鉄5K φ250A		個	本土	31-04		—	
TE156	フランジ型外ねじ仕切弁	鋳鉄5K φ250A		個	隠岐	120,000		①	
TE163	急排空気弁 FC製 7.5K型	φ150(ボール弁付)		基	本土	—		—	
TE163	急排空気弁 FC製 7.5K型	φ150(ボール弁付)		基	隠岐	—		①	
TE170	仕切弁ボックス	鉄蓋付 24型		個	本土	19,900		—	
TE170	仕切弁ボックス	鉄蓋付 24型		個	隠岐	20,200		①	
TE171	仕切弁ボックス	25B10型		個	本土	2,200		—	
TE171	仕切弁ボックス	25B10型		個	隠岐	2,350		①	
TE172	仕切弁ボックス	25B20型		個	本土	2,970		—	
TE172	仕切弁ボックス	25B20型		個	隠岐	3,210		①	
TE173	仕切弁ボックス	25B30型		個	本土	3,510		—	
TE173	仕切弁ボックス	25B30型		個	隠岐	3,840		①	
TE174	仕切弁ボックス	25C30型		個	本土	4,200		—	
TE174	仕切弁ボックス	25C30型		個	隠岐	4,580		①	
TE180	制水弁室用ボックス	スラブ 60型 (2枚1組)		個	本土	3,690		—	
TE180	制水弁室用ボックス	スラブ 60型 (2枚1組)		個	隠岐	4,050		①	
TE181	制水弁室用ボックス	スラブ 80型 (2枚1組)		個	本土	5,820		—	
TE181	制水弁室用ボックス	スラブ 80型 (2枚1組)		個	隠岐	6,460		①	
TE185	空気弁室用ボックス	鉄蓋付 29×39型		個	本土	32,600		—	
TE185	空気弁室用ボックス	鉄蓋付 29×39型		個	隠岐	33,500		①	

コード	名称	規格1	規格2	単位	単価地区	単価	注釈	海上輸送費	摘要
TE186	空気弁室用ボックス	鉄蓋付 35×45型		個	本土	57,400		—	
TE186	空気弁室用ボックス	鉄蓋付 35×45型		個	隠岐	58,200		①	
TE187	空気弁室用ボックス	B12.5型		個	本土	3,810		—	
TE187	空気弁室用ボックス	B12.5型		個	隠岐	4,140		①	
TE188	空気弁室用ボックス	B20型		個	本土	4,690		—	
TE188	空気弁室用ボックス	B20型		個	隠岐	5,160		①	
TE189	空気弁室用ボックス	C型		個	本土	6,200		—	
TE189	空気弁室用ボックス	C型		個	隠岐	6,830		①	
TSMNE156	RR管	塩ビ製VM 4m 一般用 350		本	本土	39,800			
TSMNE156	RR管	塩ビ製VM 4m 一般用 350		本	隠岐	44,300			
TSMNE158	RR管	塩ビ製VM 4m 一般用 400		本	本土	52,800			
TSMNE158	RR管	塩ビ製VM 4m 一般用 400		本	隠岐	58,600			
TSMNE160	RR管	塩ビ製VM 4m 一般用 450		本	本土	67,400			
TSMNE160	RR管	塩ビ製VM 4m 一般用 450		本	隠岐	74,700			
TSMNE162	RR継手	FRP(VU仕様) T字管 50×50		個	本土・隠岐	13,900			
TSMNE164	RR継手	FRP(VU仕様) T字管 75×50		個	本土・隠岐	14,200			
TSMNE166	RR継手	FRP(VU仕様) T字管 75×75		個	本土	15,000			
TSMNE166	RR継手	FRP(VU仕様) T字管 75×75		個	隠岐	15,000			
TSMNE168	RR継手	FRP(VU仕様) T字管 100×50		個	本土・隠岐	15,400			
TSMNE170	RR継手	FRP(VU仕様) T字管 100×75		個	本土	17,200			
TSMNE170	RR継手	FRP(VU仕様) T字管 100×75		個	隠岐	17,200			
TSMNE172	RR継手	FRP(VU仕様) T字管 100×100		個	本土	18,200			
TSMNE172	RR継手	FRP(VU仕様) T字管 100×100		個	隠岐	18,300			
TSMNE174	RR継手	FRP(VU仕様) T字管 125×75		個	本土	19,900			
TSMNE174	RR継手	FRP(VU仕様) T字管 125×75		個	隠岐	20,000			
TSMNE176	RR継手	FRP(VU仕様) T字管 125×100		個	本土	21,000			
TSMNE176	RR継手	FRP(VU仕様) T字管 125×100		個	隠岐	21,100			
TSMNE178	RR継手	FRP(VU仕様) T字管 125×125		個	本土	22,300			
TSMNE178	RR継手	FRP(VU仕様) T字管 125×125		個	隠岐	22,400			
TSMNE180	RR継手	FRP(VU仕様) T字管 150×50		個	本土・隠岐	22,100			
TSMNE182	RR継手	FRP(VU仕様) T字管 150×75		個	本土	22,600			
TSMNE182	RR継手	FRP(VU仕様) T字管 150×75		個	隠岐	22,700			

コード	名称	規格1	規格2	単位	単価地区	単価	注釈	海上輸送費	摘要
TSMNE184	RR継手	FRP(VU仕様) T字管 150×100		個	本土	24,000			
TSMNE184	RR継手	FRP(VU仕様) T字管 150×100		個	隠岐	24,100			
TSMNE186	RR継手	FRP(VU仕様) T字管 150×125		個	本土	25,500			
TSMNE186	RR継手	FRP(VU仕様) T字管 150×125		個	隠岐	25,600			
TSMNE188	RR継手	FRP(VU仕様) T字管 150×150		個	本土	27,200			
TSMNE188	RR継手	FRP(VU仕様) T字管 150×150		個	隠岐	27,300			
TSMNE190	RR継手	FRP(VU仕様) T字管 200×50		個	本土・隠岐	23,300			
TSMNE192	RR継手	FRP(VU仕様) T字管 200×75		個	本土	23,900			
TSMNE192	RR継手	FRP(VU仕様) T字管 200×75		個	隠岐	24,100			
TSMNE194	RR継手	FRP(VU仕様) T字管 200×100		個	本土	26,000			
TSMNE194	RR継手	FRP(VU仕様) T字管 200×100		個	隠岐	26,200			
TSMNE196	RR継手	FRP(VU仕様) T字管 200×125		個	本土	28,400			
TSMNE196	RR継手	FRP(VU仕様) T字管 200×125		個	隠岐	28,600			
TSMNE198	RR継手	FRP(VU仕様) T字管 200×150		個	本土	31,400			
TSMNE198	RR継手	FRP(VU仕様) T字管 200×150		個	隠岐	31,700			
TSMNE200	RR継手	FRP(VU仕様) T字管 200×200		個	本土	34,400			
TSMNE200	RR継手	FRP(VU仕様) T字管 200×200		個	隠岐	34,700			
TSMNE202	RR継手	FRP(VU仕様) T字管 250×75		個	本土	29,500			
TSMNE202	RR継手	FRP(VU仕様) T字管 250×75		個	隠岐	29,700			
TSMNE204	RR継手	FRP(VU仕様) T字管 250×100		個	本土	31,800			
TSMNE204	RR継手	FRP(VU仕様) T字管 250×100		個	隠岐	32,100			
TSMNE206	RR継手	鋳鉄 T字管 250×100		個	本土	45,000			
TSMNE206	RR継手	鋳鉄 T字管 250×100		個	隠岐	47,200			
TSMNE208	RR継手	FRP(VU仕様) T字管 250×125		個	本土	34,600			
TSMNE208	RR継手	FRP(VU仕様) T字管 250×125		個	隠岐	34,900			
TSMNE210	RR継手	鋳鉄 T字管 250×125		個	本土	46,300			
TSMNE210	RR継手	鋳鉄 T字管 250×125		個	隠岐	48,600			
TSMNE212	RR継手	FRP(VU仕様) T字管 250×150		個	本土	37,700			
TSMNE212	RR継手	FRP(VU仕様) T字管 250×150		個	隠岐	38,000			
TSMNE214	RR継手	鋳鉄 T字管 250×150		個	本土	48,900			
TSMNE214	RR継手	鋳鉄 T字管 250×150		個	隠岐	51,400			
TSMNE216	RR継手	FRP(VU仕様) T字管 250×200		個	本土	40,900			

コード	名称	規格1	規格2	単位	単価地区	単価	注釈	海上輸送費	摘要
TSMNE216	RR継手	FRP(VU仕様) T字管 250×200		個	隠岐	41,300			
TSMNE218	RR継手	鋳鉄 T字管 250×200		個	本土	54,900			
TSMNE218	RR継手	鋳鉄 T字管 250×200		個	隠岐	57,700			
TSMNE220	RR継手	FRP(VU仕様) T字管 250×250		個	本土	45,500			
TSMNE220	RR継手	FRP(VU仕様) T字管 250×250		個	隠岐	46,000			
TSMNE222	RR継手	鋳鉄 T字管 250×250		個	本土	61,500			
TSMNE222	RR継手	鋳鉄 T字管 250×250		個	隠岐	64,600			
TSMNE224	RR継手	FRP(VU仕様) T字管 300×75		個	本土	38,200			
TSMNE224	RR継手	FRP(VU仕様) T字管 300×75		個	隠岐	38,600			
TSMNE226	RR継手	FRP(VU仕様) T字管 300×100		個	本土	40,900			
TSMNE226	RR継手	FRP(VU仕様) T字管 300×100		個	隠岐	41,300			
TSMNE228	RR継手	鋳鉄 T字管 300×100		個	本土	60,700			
TSMNE228	RR継手	鋳鉄 T字管 300×100		個	隠岐	63,800			
TSMNE230	RR継手	FRP(VU仕様) T字管 300×125		個	本土	43,900			
TSMNE230	RR継手	FRP(VU仕様) T字管 300×125		個	隠岐	44,300			
TSMNE232	RR継手	鋳鉄 T字管 300×125		個	本土	62,400			
TSMNE232	RR継手	鋳鉄 T字管 300×125		個	隠岐	65,600			
TSMNE234	RR継手	FRP(VU仕様) T字管 300×150		個	本土	47,400			
TSMNE234	RR継手	FRP(VU仕様) T字管 300×150		個	隠岐	47,900			
TSMNE236	RR継手	鋳鉄 T字管 300×150		個	本土	64,900			
TSMNE236	RR継手	鋳鉄 T字管 300×150		個	隠岐	68,200			
TSMNE238	RR継手	FRP(VU仕様) T字管 300×200		個	本土	54,100			
TSMNE238	RR継手	FRP(VU仕様) T字管 300×200		個	隠岐	54,600			
TSMNE240	RR継手	鋳鉄 T字管 300×200		個	本土	73,800			
TSMNE240	RR継手	鋳鉄 T字管 300×200		個	隠岐	77,600			
TSMNE242	RR継手	FRP(VU仕様) T字管 300×250		個	本土	60,300			
TSMNE242	RR継手	FRP(VU仕様) T字管 300×250		個	隠岐	60,900			
TSMNE244	RR継手	鋳鉄 T字管 300×250		個	本土	81,200			
TSMNE244	RR継手	鋳鉄 T字管 300×250		個	隠岐	85,400			
TSMNE246	RR継手	FRP(VU仕様) T字管 300×300		個	本土	66,100			
TSMNE246	RR継手	FRP(VU仕様) T字管 300×300		個	隠岐	66,800			
TSMNE248	RR継手	鋳鉄 T字管 300×300		個	本土	88,100			

コード	名称	規格1	規格2	単位	単価地区	単価	注釈	海上輸送費	摘要
TSMNE248	RR継手	鑄鉄 T字管 300×300		個	隠岐	92,700			
TSMNE250	RR継手	FRP(VU仕様) T字管 350×75		個	本土	41,500			
TSMNE250	RR継手	FRP(VU仕様) T字管 350×75		個	隠岐	42,000			
TSMNE252	RR継手	FRP(VU仕様) T字管 350×100		個	本土	44,100			
TSMNE252	RR継手	FRP(VU仕様) T字管 350×100		個	隠岐	44,600			
TSMNE254	RR継手	FRP(VU仕様) T字管 350×125		個	本土	47,300			
TSMNE254	RR継手	FRP(VU仕様) T字管 350×125		個	隠岐	47,800			
TSMNE256	RR継手	FRP(VU仕様) T字管 350×150		個	本土	50,600			
TSMNE256	RR継手	FRP(VU仕様) T字管 350×150		個	隠岐	51,200			
TSMNE258	RR継手	FRP(VU仕様) T字管 350×200		個	本土	59,300			
TSMNE258	RR継手	FRP(VU仕様) T字管 350×200		個	隠岐	59,900			
TSMNE260	RR継手	FRP(VU仕様) T字管 350×250		個	本土	65,000			
TSMNE260	RR継手	FRP(VU仕様) T字管 350×250		個	隠岐	65,700			
TSMNE262	RR継手	FRP(VU仕様) T字管 350×300		個	本土	73,000			
TSMNE262	RR継手	FRP(VU仕様) T字管 350×300		個	隠岐	73,800			
TSMNE264	RR継手	FRP(VU仕様) T字管 350×350		個	本土	79,600			
TSMNE264	RR継手	FRP(VU仕様) T字管 350×350		個	隠岐	80,500			
TSMNE266	RR継手	FRP(VU仕様) T字管 400×75		個	本土	51,300			
TSMNE266	RR継手	FRP(VU仕様) T字管 400×75		個	隠岐	52,000			
TSMNE268	RR継手	FRP(VU仕様) T字管 400×100		個	本土	54,400			
TSMNE268	RR継手	FRP(VU仕様) T字管 400×100		個	隠岐	55,100			
TSMNE270	RR継手	FRP(VU仕様) T字管 400×125		個	本土	58,400			
TSMNE270	RR継手	FRP(VU仕様) T字管 400×125		個	隠岐	59,100			
TSMNE272	RR継手	FRP(VU仕様) T字管 400×150		個	本土	62,100			
TSMNE272	RR継手	FRP(VU仕様) T字管 400×150		個	隠岐	62,900			
TSMNE274	RR継手	FRP(VU仕様) T字管 400×200		個	本土	66,400			
TSMNE274	RR継手	FRP(VU仕様) T字管 400×200		個	隠岐	67,200			
TSMNE276	RR継手	FRP(VU仕様) T字管 400×250		個	本土	72,200			
TSMNE276	RR継手	FRP(VU仕様) T字管 400×250		個	隠岐	73,100			
TSMNE278	RR継手	FRP(VU仕様) T字管 400×300		個	本土	80,300			
TSMNE278	RR継手	FRP(VU仕様) T字管 400×300		個	隠岐	81,100			
TSMNE280	RR継手	FRP(VU仕様) T字管 400×350		個	本土	87,300			

コード	名称	規格1	規格2	単位	単価地区	単価	注釈	海上輸送費	摘要
TSMNE280	RR継手	FRP(VU仕様) T字管 400×350		個	隠岐	88,400			
TSMNE282	RR継手	FRP(VU仕様) T字管 400×400		個	本土	93,700			
TSMNE282	RR継手	FRP(VU仕様) T字管 400×400		個	隠岐	94,900			
TSMNE284	RR継手	FRP(VU仕様) T字管(段落) 200×125×75		個	本土	25,200			
TSMNE284	RR継手	FRP(VU仕様) T字管(段落) 200×125×75		個	隠岐	25,300			
TSMNE286	RR継手	FRP(VU仕様) T字管(段落) 200×125×100		個	本土	27,400			
TSMNE286	RR継手	FRP(VU仕様) T字管(段落) 200×125×100		個	隠岐	27,600			
TSMNE288	RR継手	FRP(VU仕様) T字管(段落) 200×125×125		個	本土	29,900			
TSMNE288	RR継手	FRP(VU仕様) T字管(段落) 200×125×125		個	隠岐	30,100			
TSMNE290	RR継手	FRP(VU仕様) T字管(段落) 200×125×150		個	本土	33,100			
TSMNE290	RR継手	FRP(VU仕様) T字管(段落) 200×125×150		個	隠岐	33,300			
TSMNE292	RR継手	FRP(VU仕様) T字管(段落) 200×125×200		個	本土	38,200			
TSMNE292	RR継手	FRP(VU仕様) T字管(段落) 200×125×200		個	隠岐	38,500			
TSMNE294	RR継手	FRP(VU仕様) T字管(段落) 200×150×75		個	本土	25,200			
TSMNE294	RR継手	FRP(VU仕様) T字管(段落) 200×150×75		個	隠岐	25,400			
TSMNE296	RR継手	FRP(VU仕様) T字管(段落) 200×150×100		個	本土	27,400			
TSMNE296	RR継手	FRP(VU仕様) T字管(段落) 200×150×100		個	隠岐	27,600			
TSMNE298	RR継手	FRP(VU仕様) T字管(段落) 200×150×125		個	本土	29,900			
TSMNE298	RR継手	FRP(VU仕様) T字管(段落) 200×150×125		個	隠岐	30,100			
TSMNE300	RR継手	FRP(VU仕様) T字管(段落) 200×150×150		個	本土	33,100			
TSMNE300	RR継手	FRP(VU仕様) T字管(段落) 200×150×150		個	隠岐	33,300			
TSMNE302	RR継手	FRP(VU仕様) T字管(段落) 200×150×200		個	本土	38,200			
TSMNE302	RR継手	FRP(VU仕様) T字管(段落) 200×150×200		個	隠岐	38,500			
TSMNE304	RR継手	FRP(VU仕様) T字管(段落) 250×150×75		個	本土	31,000			
TSMNE304	RR継手	FRP(VU仕様) T字管(段落) 250×150×75		個	隠岐	31,200			
TSMNE306	RR継手	FRP(VU仕様) T字管(段落) 250×150×100		個	本土	33,500			
TSMNE306	RR継手	FRP(VU仕様) T字管(段落) 250×150×100		個	隠岐	33,700			
TSMNE308	RR継手	FRP(VU仕様) T字管(段落) 250×150×125		個	本土	36,400			
TSMNE308	RR継手	FRP(VU仕様) T字管(段落) 250×150×125		個	隠岐	36,700			
TSMNE310	RR継手	FRP(VU仕様) T字管(段落) 250×150×150		個	本土	39,700			
TSMNE310	RR継手	FRP(VU仕様) T字管(段落) 250×150×150		個	隠岐	40,000			
TSMNE312	RR継手	FRP(VU仕様) T字管(段落) 250×150×200		個	本土	45,400			

コード	名称	規格1	規格2	単位	単価地区	単価	注釈	海上輸送費	摘要
TSMNE312	RR継手	FRP(VU仕様) T字管(段落) 250×150×200		個	隠岐	45,700			
TSMNE314	RR継手	FRP(VU仕様) T字管(段落) 250×150×250		個	本土	50,500			
TSMNE314	RR継手	FRP(VU仕様) T字管(段落) 250×150×250		個	隠岐	50,900			
TSMNE316	RR継手	FRP(VU仕様) T字管(段落) 250×200×75		個	本土	31,000			
TSMNE316	RR継手	FRP(VU仕様) T字管(段落) 250×200×75		個	隠岐	31,200			
TSMNE318	RR継手	FRP(VU仕様) T字管(段落) 250×200×100		個	本土	33,500			
TSMNE318	RR継手	FRP(VU仕様) T字管(段落) 250×200×100		個	隠岐	33,700			
TSMNE320	RR継手	FRP(VU仕様) T字管(段落) 250×200×125		個	本土	36,400			
TSMNE320	RR継手	FRP(VU仕様) T字管(段落) 250×200×125		個	隠岐	36,700			
TSMNE322	RR継手	FRP(VU仕様) T字管(段落) 250×200×150		個	本土	39,700			
TSMNE322	RR継手	FRP(VU仕様) T字管(段落) 250×200×150		個	隠岐	40,000			
TSMNE324	RR継手	FRP(VU仕様) T字管(段落) 250×200×200		個	本土	45,400			
TSMNE324	RR継手	FRP(VU仕様) T字管(段落) 250×200×200		個	隠岐	45,800			
TSMNE326	RR継手	FRP(VU仕様) T字管(段落) 250×200×250		個	本土	50,500			
TSMNE326	RR継手	FRP(VU仕様) T字管(段落) 250×200×250		個	隠岐	50,900			
TSMNE328	RR継手	FRP(VU仕様) T字管(段落) 300×200×75		個	本土	40,100			
TSMNE328	RR継手	FRP(VU仕様) T字管(段落) 300×200×75		個	隠岐	40,400			
TSMNE330	RR継手	FRP(VU仕様) T字管(段落) 300×200×100		個	本土	43,100			
TSMNE330	RR継手	FRP(VU仕様) T字管(段落) 300×200×100		個	隠岐	43,400			
TSMNE332	RR継手	FRP(VU仕様) T字管(段落) 300×200×125		個	本土	46,300			
TSMNE332	RR継手	FRP(VU仕様) T字管(段落) 300×200×125		個	隠岐	46,700			
TSMNE334	RR継手	FRP(VU仕様) T字管(段落) 300×200×150		個	本土	49,900			
TSMNE334	RR継手	FRP(VU仕様) T字管(段落) 300×200×150		個	隠岐	50,300			
TSMNE336	RR継手	FRP(VU仕様) T字管(段落) 300×200×200		個	本土	56,800			
TSMNE336	RR継手	FRP(VU仕様) T字管(段落) 300×200×200		個	隠岐	57,300			
TSMNE338	RR継手	FRP(VU仕様) T字管(段落) 300×200×250		個	本土	62,600			
TSMNE338	RR継手	FRP(VU仕様) T字管(段落) 300×200×250		個	隠岐	63,100			
TSMNE340	RR継手	FRP(VU仕様) T字管(段落) 300×200×300		個	本土	70,900			
TSMNE340	RR継手	FRP(VU仕様) T字管(段落) 300×200×300		個	隠岐	71,500			
TSMNE342	RR継手	FRP(VU仕様) T字管(段落) 300×250×75		個	本土	42,000			
TSMNE342	RR継手	FRP(VU仕様) T字管(段落) 300×250×75		個	隠岐	42,300			
TSMNE344	RR継手	FRP(VU仕様) T字管(段落) 300×250×100		個	本土	44,500			

コード	名称	規格1	規格2	単位	単価地区	単価	注釈	海上輸送費	摘要
TSMNE344	RR継手	FRP(VU仕様) T字管(段落) 300×250×100		個	隠岐	44,800			
TSMNE346	RR継手	FRP(VU仕様) T字管(段落) 300×250×125		個	本土	46,300			
TSMNE346	RR継手	FRP(VU仕様) T字管(段落) 300×250×125		個	隠岐	46,700			
TSMNE348	RR継手	FRP(VU仕様) T字管(段落) 300×250×150		個	本土	49,900			
TSMNE348	RR継手	FRP(VU仕様) T字管(段落) 300×250×150		個	隠岐	50,300			
TSMNE350	RR継手	FRP(VU仕様) T字管(段落) 300×250×200		個	本土	56,800			
TSMNE350	RR継手	FRP(VU仕様) T字管(段落) 300×250×200		個	隠岐	57,300			
TSMNE352	RR継手	FRP(VU仕様) T字管(段落) 300×250×250		個	本土	63,500			
TSMNE352	RR継手	FRP(VU仕様) T字管(段落) 300×250×250		個	隠岐	64,100			
TSMNE354	RR継手	FRP(VU仕様) T字管(段落) 300×250×300		個	本土	70,900			
TSMNE354	RR継手	FRP(VU仕様) T字管(段落) 300×250×300		個	隠岐	71,600			
TSMNE356	RR継手	FRP(VU仕様) T字管(段落) 350×250×75		個	本土	50,700			
TSMNE356	RR継手	FRP(VU仕様) T字管(段落) 350×250×75		個	隠岐	51,100			
TSMNE358	RR継手	FRP(VU仕様) T字管(段落) 350×250×100		個	本土	53,900			
TSMNE358	RR継手	FRP(VU仕様) T字管(段落) 350×250×100		個	隠岐	54,300			
TSMNE360	RR継手	FRP(VU仕様) T字管(段落) 350×250×125		個	本土	57,800			
TSMNE360	RR継手	FRP(VU仕様) T字管(段落) 350×250×125		個	隠岐	58,200			
TSMNE362	RR継手	FRP(VU仕様) T字管(段落) 350×250×150		個	本土	61,900			
TSMNE362	RR継手	FRP(VU仕様) T字管(段落) 350×250×150		個	隠岐	62,400			
TSMNE364	RR継手	FRP(VU仕様) T字管(段落) 350×250×200		個	本土	67,300			
TSMNE364	RR継手	FRP(VU仕様) T字管(段落) 350×250×200		個	隠岐	67,900			
TSMNE366	RR継手	FRP(VU仕様) T字管(段落) 350×250×250		個	本土	76,700			
TSMNE366	RR継手	FRP(VU仕様) T字管(段落) 350×250×250		個	隠岐	77,300			
TSMNE368	RR継手	FRP(VU仕様) T字管(段落) 350×250×300		個	本土	84,800			
TSMNE368	RR継手	FRP(VU仕様) T字管(段落) 350×250×300		個	隠岐	85,500			
TSMNE370	RR継手	FRP(VU仕様) T字管(段落) 350×250×350		個	本土	92,400			
TSMNE370	RR継手	FRP(VU仕様) T字管(段落) 350×250×350		個	隠岐	93,200			
TSMNE372	RR継手	FRP(VU仕様) T字管(段落) 350×300×75		個	本土	50,700			
TSMNE372	RR継手	FRP(VU仕様) T字管(段落) 350×300×75		個	隠岐	51,100			
TSMNE374	RR継手	FRP(VU仕様) T字管(段落) 350×300×100		個	本土	53,900			
TSMNE374	RR継手	FRP(VU仕様) T字管(段落) 350×300×100		個	隠岐	54,300			
TSMNE376	RR継手	FRP(VU仕様) T字管(段落) 350×300×125		個	本土	57,800			

コード	名称	規格1	規格2	単位	単価地区	単価	注釈	海上輸送費	摘要
TSMNE376	RR継手	FRP(VU仕様) T字管(段落) 350×300×125		個	隠岐	58,300			
TSMNE378	RR継手	FRP(VU仕様) T字管(段落) 350×300×150		個	本土	61,900			
TSMNE378	RR継手	FRP(VU仕様) T字管(段落) 350×300×150		個	隠岐	62,400			
TSMNE380	RR継手	FRP(VU仕様) T字管(段落) 350×300×200		個	本土	70,100			
TSMNE380	RR継手	FRP(VU仕様) T字管(段落) 350×300×200		個	隠岐	70,700			
TSMNE382	RR継手	FRP(VU仕様) T字管(段落) 350×300×250		個	本土	76,700			
TSMNE382	RR継手	FRP(VU仕様) T字管(段落) 350×300×250		個	隠岐	77,400			
TSMNE384	RR継手	FRP(VU仕様) T字管(段落) 350×300×300		個	本土	85,700			
TSMNE384	RR継手	FRP(VU仕様) T字管(段落) 350×300×300		個	隠岐	86,500			
TSMNE386	RR継手	FRP(VU仕様) T字管(段落) 350×300×350		個	本土	93,600			
TSMNE386	RR継手	FRP(VU仕様) T字管(段落) 350×300×350		個	隠岐	94,400			
TSMNE388	RR継手	FRP(VU仕様) T字管(段落) 400×300×75		個	本土	54,400			
TSMNE388	RR継手	FRP(VU仕様) T字管(段落) 400×300×75		個	隠岐	54,900			
TSMNE390	RR継手	FRP(VU仕様) T字管(段落) 400×300×100		個	本土	57,700			
TSMNE390	RR継手	FRP(VU仕様) T字管(段落) 400×300×100		個	隠岐	58,300			
TSMNE392	RR継手	FRP(VU仕様) T字管(段落) 400×300×125		個	本土	61,900			
TSMNE392	RR継手	FRP(VU仕様) T字管(段落) 400×300×125		個	隠岐	62,500			
TSMNE394	RR継手	FRP(VU仕様) T字管(段落) 400×300×150		個	本土	65,800			
TSMNE394	RR継手	FRP(VU仕様) T字管(段落) 400×300×150		個	隠岐	66,400			
TSMNE396	RR継手	FRP(VU仕様) T字管(段落) 400×300×200		個	本土	74,500			
TSMNE396	RR継手	FRP(VU仕様) T字管(段落) 400×300×200		個	隠岐	75,200			
TSMNE398	RR継手	FRP(VU仕様) T字管(段落) 400×300×250		個	本土	81,100			
TSMNE398	RR継手	FRP(VU仕様) T字管(段落) 400×300×250		個	隠岐	81,900			
TSMNE400	RR継手	FRP(VU仕様) T字管(段落) 400×300×300		個	本土	90,200			
TSMNE400	RR継手	FRP(VU仕様) T字管(段落) 400×300×300		個	隠岐	91,100			
TSMNE402	RR継手	FRP(VU仕様) T字管(段落) 400×300×350		個	本土	98,000			
TSMNE402	RR継手	FRP(VU仕様) T字管(段落) 400×300×350		個	隠岐	99,000			
TSMNE404	RR継手	FRP(VU仕様) T字管(段落) 400×300×400		個	本土	105,000			
TSMNE404	RR継手	FRP(VU仕様) T字管(段落) 400×300×400		個	隠岐	106,000			
TSMNE406	RR継手	FRP(VU仕様) T字管(段落) 400×350×75		個	本土	54,400			
TSMNE406	RR継手	FRP(VU仕様) T字管(段落) 400×350×75		個	隠岐	55,000			
TSMNE408	RR継手	FRP(VU仕様) T字管(段落) 400×350×100		個	本土	57,700			

コード	名称	規格1	規格2	単位	単価地区	単価	注釈	海上輸送費	摘要
TSMNE408	RR継手	FRP(VU仕様) T字管(段落) 400×350×100		個	隠岐	58,300			
TSMNE410	RR継手	FRP(VU仕様) T字管(段落) 400×350×125		個	本土	61,900			
TSMNE410	RR継手	FRP(VU仕様) T字管(段落) 400×350×125		個	隠岐	62,500			
TSMNE412	RR継手	FRP(VU仕様) T字管(段落) 400×350×150		個	本土	65,800			
TSMNE412	RR継手	FRP(VU仕様) T字管(段落) 400×350×150		個	隠岐	66,500			
TSMNE414	RR継手	FRP(VU仕様) T字管(段落) 400×350×200		個	本土	74,500			
TSMNE414	RR継手	FRP(VU仕様) T字管(段落) 400×350×200		個	隠岐	75,300			
TSMNE416	RR継手	FRP(VU仕様) T字管(段落) 400×350×250		個	本土	81,100			
TSMNE416	RR継手	FRP(VU仕様) T字管(段落) 400×350×250		個	隠岐	81,900			
TSMNE418	RR継手	FRP(VU仕様) T字管(段落) 400×350×300		個	本土	90,200			
TSMNE418	RR継手	FRP(VU仕様) T字管(段落) 400×350×300		個	隠岐	91,100			
TSMNE420	RR継手	FRP(VU仕様) T字管(段落) 400×350×350		個	本土	98,000			
TSMNE420	RR継手	FRP(VU仕様) T字管(段落) 400×350×350		個	隠岐	99,000			
TSMNE422	RR継手	FRP(VU仕様) T字管(段落) 400×350×400		個	本土	105,000			
TSMNE422	RR継手	FRP(VU仕様) T字管(段落) 400×350×400		個	隠岐	106,000			
TSMNE424	RR継手	FRP(VU仕様) 十字管 125×75		個	本土	23,000			
TSMNE424	RR継手	FRP(VU仕様) 十字管 125×75		個	隠岐	23,100			
TSMNE426	RR継手	FRP(VU仕様) 十字管 200×75		個	本土	26,500			
TSMNE426	RR継手	FRP(VU仕様) 十字管 200×75		個	隠岐	26,700			
TSMNE428	RR継手	FRP(VU仕様) 十字管 200×100		個	本土	29,800			
TSMNE428	RR継手	FRP(VU仕様) 十字管 200×100		個	隠岐	30,000			
TSMNE430	RR継手	FRP(VU仕様) 十字管 200×125		個	本土	33,400			
TSMNE430	RR継手	FRP(VU仕様) 十字管 200×125		個	隠岐	33,700			
TSMNE432	RR継手	FRP(VU仕様) 十字管 200×150		個	本土	39,800			
TSMNE432	RR継手	FRP(VU仕様) 十字管 200×150		個	隠岐	40,100			
TSMNE434	RR継手	FRP(VU仕様) 十字管 200×200		個	本土	42,800			
TSMNE434	RR継手	FRP(VU仕様) 十字管 200×200		個	隠岐	43,200			
TSMNE436	RR継手	FRP(VU仕様) 十字管 250×75		個	本土	32,300			
TSMNE436	RR継手	FRP(VU仕様) 十字管 250×75		個	隠岐	32,600			
TSMNE438	RR継手	FRP(VU仕様) 十字管 250×100		個	本土	35,800			
TSMNE438	RR継手	FRP(VU仕様) 十字管 250×100		個	隠岐	36,100			
TSMNE440	RR継手	FRP(VU仕様) 十字管 250×125		個	本土	39,800			

コード	名称	規格1	規格2	単位	単価地区	単価	注釈	海上輸送費	摘要
TSMNE440	RR継手	FRP(VU仕様) 十字管 250×125		個	隠岐	40,100			
TSMNE442	RR継手	FRP(VU仕様) 十字管 250×150		個	本土	44,800			
TSMNE442	RR継手	FRP(VU仕様) 十字管 250×150		個	隠岐	45,200			
TSMNE444	RR継手	FRP(VU仕様) 十字管 250×200		個	本土	49,300			
TSMNE444	RR継手	FRP(VU仕様) 十字管 250×200		個	隠岐	49,800			
TSMNE446	RR継手	FRP(VU仕様) 十字管 250×250		個	本土	56,000			
TSMNE446	RR継手	FRP(VU仕様) 十字管 250×250		個	隠岐	56,500			
TSMNE448	RR継手	FRP(VU仕様) 十字管 300×75		個	本土	41,200			
TSMNE448	RR継手	FRP(VU仕様) 十字管 300×75		個	隠岐	41,600			
TSMNE450	RR継手	FRP(VU仕様) 十字管 300×100		個	本土	44,800			
TSMNE450	RR継手	FRP(VU仕様) 十字管 300×100		個	隠岐	45,200			
TSMNE452	RR継手	FRP(VU仕様) 十字管 300×125		個	本土	49,500			
TSMNE452	RR継手	FRP(VU仕様) 十字管 300×125		個	隠岐	49,900			
TSMNE454	RR継手	FRP(VU仕様) 十字管 300×150		個	本土	54,700			
TSMNE454	RR継手	FRP(VU仕様) 十字管 300×150		個	隠岐	55,200			
TSMNE456	RR継手	FRP(VU仕様) 十字管 300×200		個	本土	63,700			
TSMNE456	RR継手	FRP(VU仕様) 十字管 300×200		個	隠岐	64,300			
TSMNE458	RR継手	FRP(VU仕様) 十字管 300×250		個	本土	72,700			
TSMNE458	RR継手	FRP(VU仕様) 十字管 300×250		個	隠岐	73,400			
TSMNE460	RR継手	FRP(VU仕様) 十字管 300×300		個	本土	81,800			
TSMNE460	RR継手	FRP(VU仕様) 十字管 300×300		個	隠岐	82,600			
TSMNE462	RR継手	FRP(VU仕様) 十字管 350×75		個	本土	44,500			
TSMNE462	RR継手	FRP(VU仕様) 十字管 350×75		個	隠岐	45,000			
TSMNE464	RR継手	FRP(VU仕様) 十字管 350×100		個	本土	48,100			
TSMNE464	RR継手	FRP(VU仕様) 十字管 350×100		個	隠岐	48,600			
TSMNE466	RR継手	FRP(VU仕様) 十字管 350×125		個	本土	51,900			
TSMNE466	RR継手	FRP(VU仕様) 十字管 350×125		個	隠岐	52,400			
TSMNE468	RR継手	FRP(VU仕様) 十字管 350×150		個	本土	57,500			
TSMNE468	RR継手	FRP(VU仕様) 十字管 350×150		個	隠岐	58,100			
TSMNE470	RR継手	FRP(VU仕様) 十字管 350×200		個	本土	62,400			
TSMNE470	RR継手	FRP(VU仕様) 十字管 350×200		個	隠岐	63,100			
TSMNE472	RR継手	FRP(VU仕様) 十字管 350×250		個	本土	68,800			

コード	名称	規格1	規格2	単位	単価地区	単価	注釈	海上輸送費	摘要
TSMNE472	RR継手	FRP(VU仕様) 十字管 350×250		個	隠岐	69,600			
TSMNE474	RR継手	FRP(VU仕様) 十字管 350×300		個	本土	78,700			
TSMNE474	RR継手	FRP(VU仕様) 十字管 350×300		個	隠岐	79,600			
TSMNE476	RR継手	FRP(VU仕様) 十字管 350×350		個	本土	87,400			
TSMNE476	RR継手	FRP(VU仕様) 十字管 350×350		個	隠岐	88,400			
TSMNE478	RR継手	FRP(VU仕様) フランジ付T字管 75×75		個	本土	26,900			
TSMNE478	RR継手	FRP(VU仕様) フランジ付T字管 75×75		個	隠岐	27,000			
TSMNE480	RR継手	FRP(VU仕様) フランジ付T字管 100×75		個	本土	27,800			
TSMNE480	RR継手	FRP(VU仕様) フランジ付T字管 100×75		個	隠岐	27,900			
TSMNE482	RR継手	FRP(VU仕様) フランジ付T字管 125×75		個	本土	30,100			
TSMNE482	RR継手	FRP(VU仕様) フランジ付T字管 125×75		個	隠岐	30,200			
TSMNE484	RR継手	FRP(VU仕様) フランジ付T字管 125×100		個	本土・隠岐	36,400			
TSMNE486	RR継手	FRP(VU仕様) フランジ付T字管 150×75		個	本土	32,200			
TSMNE486	RR継手	FRP(VU仕様) フランジ付T字管 150×75		個	隠岐	32,300			
TSMNE488	RR継手	FRP(VU仕様) フランジ付T字管 150×100		個	本土	36,100			
TSMNE488	RR継手	FRP(VU仕様) フランジ付T字管 150×100		個	隠岐	36,300			
TSMNE490	RR継手	FRP(VU仕様) フランジ付T字管 200×75		個	本土	35,700			
TSMNE490	RR継手	FRP(VU仕様) フランジ付T字管 200×75		個	隠岐	35,900			
TSMNE492	RR継手	FRP(VU仕様) フランジ付T字管 200×100		個	本土	39,500			
TSMNE492	RR継手	FRP(VU仕様) フランジ付T字管 200×100		個	隠岐	39,800			
TSMNE494	RR継手	FRP(VU仕様) フランジ付T字管 250×75		個	本土	41,200			
TSMNE494	RR継手	FRP(VU仕様) フランジ付T字管 250×75		個	隠岐	41,500			
TSMNE496	RR継手	鋳鉄 フランジ付T字管 250×75		個	本土	48,100			
TSMNE496	RR継手	鋳鉄 フランジ付T字管 250×75		個	隠岐	50,400			
TSMNE498	RR継手	FRP(VU仕様) フランジ付T字管 250×100		個	本土	44,400			
TSMNE498	RR継手	FRP(VU仕様) フランジ付T字管 250×100		個	隠岐	44,700			
TSMNE500	RR継手	鋳鉄 フランジ付T字管 250×100		個	本土	50,700			
TSMNE500	RR継手	鋳鉄 フランジ付T字管 250×100		個	隠岐	53,200			
TSMNE502	RR継手	FRP(VU仕様) フランジ付T字管 300×75		個	本土	51,600			
TSMNE502	RR継手	FRP(VU仕様) フランジ付T字管 300×75		個	隠岐	52,000			
TSMNE504	RR継手	鋳鉄 フランジ付T字管 300×75		個	本土	63,600			
TSMNE504	RR継手	鋳鉄 フランジ付T字管 300×75		個	隠岐	66,700			

コード	名称	規格1	規格2	単位	単価地区	単価	注釈	海上輸送費	摘要
TSMNE506	RR継手	FRP(VU仕様) フランジ付T字管 300×100		個	本土	55,200			
TSMNE506	RR継手	FRP(VU仕様) フランジ付T字管 300×100		個	隠岐	55,600			
TSMNE508	RR継手	鋳鉄 フランジ付T字管 300×100		個	本土	65,900			
TSMNE508	RR継手	鋳鉄 フランジ付T字管 300×100		個	隠岐	69,100			
TSMNE510	RR継手	FRP(VU仕様) フランジ付T字管 350×75		個	本土	58,400			
TSMNE510	RR継手	FRP(VU仕様) フランジ付T字管 350×75		個	隠岐	58,900			
TSMNE512	RR継手	FRP(VU仕様) フランジ付T字管 350×100		個	本土	62,000			
TSMNE512	RR継手	FRP(VU仕様) フランジ付T字管 350×100		個	隠岐	62,500			
TSMNE514	RR継手	FRP(VU仕様) フランジ付T字管 400×75		個	本土	65,400			
TSMNE514	RR継手	FRP(VU仕様) フランジ付T字管 400×75		個	隠岐	66,100			
TSMNE516	RR継手	FRP(VU仕様) フランジ付T字管 400×100		個	本土	69,200			
TSMNE516	RR継手	FRP(VU仕様) フランジ付T字管 400×100		個	隠岐	69,900			
TSMNE518	RR継手	FRP(VU仕様) フランジ付T字管 400×150		個	本土	73,900			
TSMNE518	RR継手	FRP(VU仕様) フランジ付T字管 400×150		個	隠岐	74,700			
TSMNE520	RR継手	FRP(VU仕様) 片落管 75×50		個	本土・隠岐	17,100			
TSMNE522	RR継手	FRP(VU仕様) 片落管 100×75		個	本土	18,200			
TSMNE522	RR継手	FRP(VU仕様) 片落管 100×75		個	隠岐	18,200			
TSMNE524	RR継手	FRP(VU仕様) 片落管 150×100		個	本土	19,100			
TSMNE524	RR継手	FRP(VU仕様) 片落管 150×100		個	隠岐	19,200			
TSMNE526	RR継手	FRP(VU仕様) 片落管 150×125		個	本土	19,600			
TSMNE526	RR継手	FRP(VU仕様) 片落管 150×125		個	隠岐	19,700			
TSMNE528	RR継手	FRP(VU仕様) 片落管 200×100		個	本土	19,800			
TSMNE528	RR継手	FRP(VU仕様) 片落管 200×100		個	隠岐	19,900			
TSMNE530	RR継手	FRP(VU仕様) 片落管 200×125		個	本土	20,500			
TSMNE530	RR継手	FRP(VU仕様) 片落管 200×125		個	隠岐	20,600			
TSMNE532	RR継手	FRP(VU仕様) 片落管 200×150		個	本土	22,800			
TSMNE532	RR継手	FRP(VU仕様) 片落管 200×150		個	隠岐	22,900			
TSMNE534	RR継手	FRP(VU仕様) 片落管 250×100		個	本土	24,700			
TSMNE534	RR継手	FRP(VU仕様) 片落管 250×100		個	隠岐	24,900			
TSMNE536	RR継手	FRP(VU仕様) 片落管 250×125		個	本土・隠岐	25,100			
TSMNE538	RR継手	FRP(VU仕様) 片落管 250×150		個	本土	27,500			
TSMNE538	RR継手	FRP(VU仕様) 片落管 250×150		個	隠岐	27,700			

コード	名称	規格1	規格2	単位	単価地区	単価	注釈	海上輸送費	摘要
TSMNE540	RR継手	FRP(VU仕様) 片落管 250×200		個	本土	31,500			
TSMNE540	RR継手	FRP(VU仕様) 片落管 250×200		個	隠岐	31,700			
TSMNE542	RR継手	鋳鉄 片落管 250×200		個	本土	34,100			
TSMNE542	RR継手	鋳鉄 片落管 250×200		個	隠岐	35,700			
TSMNE544	RR継手	FRP(VU仕様) 片落管 300×100		個	本土	39,300			
TSMNE544	RR継手	FRP(VU仕様) 片落管 300×100		個	隠岐	39,600			
TSMNE546	RR継手	FRP(VU仕様) 片落管 300×125		個	本土・隠岐	39,400			
TSMNE548	RR継手	FRP(VU仕様) 片落管 300×150		個	本土・隠岐	40,100			
TSMNE550	RR継手	FRP(VU仕様) 片落管 300×200		個	本土	45,700			
TSMNE550	RR継手	FRP(VU仕様) 片落管 300×200		個	隠岐	45,900			
TSMNE552	RR継手	FRP(VU仕様) 片落管 300×250		個	本土	49,900			
TSMNE552	RR継手	FRP(VU仕様) 片落管 300×250		個	隠岐	50,100			
TSMNE554	RR継手	鋳鉄 片落管 300×250		個	本土	50,600			
TSMNE554	RR継手	鋳鉄 片落管 300×250		個	隠岐	53,000			
TSMNE556	RR継手	FRP(VU仕様) 片落管 350×250		個	本土	51,300			
TSMNE556	RR継手	FRP(VU仕様) 片落管 350×250		個	隠岐	51,600			
TSMNE558	RR継手	FRP(VU仕様) 片落管 350×300		個	本土	56,600			
TSMNE558	RR継手	FRP(VU仕様) 片落管 350×300		個	隠岐	56,900			
TSMNE560	RR継手	FRP(VU仕様) 片落管 400×300		個	本土	55,600			
TSMNE560	RR継手	FRP(VU仕様) 片落管 400×300		個	隠岐	56,100			
TSMNE562	RR継手	FRP(VU仕様) 片落管 400×350		個	本土	60,100			
TSMNE562	RR継手	FRP(VU仕様) 片落管 400×350		個	隠岐	60,600			
TSMNE564	RR継手	FRP(VU仕様) 90°ベント 50		個	本土・隠岐	29,300			
TSMNE566	RR継手	FRP(VU仕様) 90°ベント 75		個	本土	29,900			
TSMNE566	RR継手	FRP(VU仕様) 90°ベント 75		個	隠岐	30,000			
TSMNE568	RR継手	FRP(VU仕様) 90°ベント 100		個	本土	30,600			
TSMNE568	RR継手	FRP(VU仕様) 90°ベント 100		個	隠岐	30,700			
TSMNE570	RR継手	FRP(VU仕様) 90°ベント 125		個	本土	31,200			
TSMNE570	RR継手	FRP(VU仕様) 90°ベント 125		個	隠岐	31,400			
TSMNE572	RR継手	FRP(VU仕様) 90°ベント 150		個	本土	32,500			
TSMNE572	RR継手	FRP(VU仕様) 90°ベント 150		個	隠岐	32,700			
TSMNE574	RR継手	FRP(VU仕様) 90°ベント 200		個	本土	38,300			

コード	名称	規格1	規格2	単位	単価地区	単価	注釈	海上輸送費	摘要
TSMNE574	RR継手	FRP(VU仕様) 90°ベント 200		個	隠岐	38,700			
TSMNE576	RR継手	FRP(VU仕様) 90°ベント 250		個	本土	51,400			
TSMNE576	RR継手	FRP(VU仕様) 90°ベント 250		個	隠岐	51,900			
TSMNE578	RR継手	鋳鉄 90°ベント 250		個	本土	56,100			
TSMNE578	RR継手	鋳鉄 90°ベント 250		個	隠岐	59,100			
TSMNE580	RR継手	FRP(VU仕様) 90°ベント 300		個	本土	78,200			
TSMNE580	RR継手	FRP(VU仕様) 90°ベント 300		個	隠岐	79,000			
TSMNE582	RR継手	鋳鉄 90°ベント 300		個	本土	76,000			
TSMNE582	RR継手	鋳鉄 90°ベント 300		個	隠岐	80,000			
TSMNE584	RR継手	FRP(VU仕様) 90°ベント 350		個	本土	88,800			
TSMNE584	RR継手	FRP(VU仕様) 90°ベント 350		個	隠岐	89,800			
TSMNE586	RR継手	FRP(VU仕様) 45°ベント 50		個	本土・隠岐	24,200			
TSMNE588	RR継手	FRP(VU仕様) 45°ベント 75		個	本土	24,800			
TSMNE588	RR継手	FRP(VU仕様) 45°ベント 75		個	隠岐	24,800			
TSMNE590	RR継手	FRP(VU仕様) 45°ベント 100		個	本土	25,300			
TSMNE590	RR継手	FRP(VU仕様) 45°ベント 100		個	隠岐	25,300			
TSMNE592	RR継手	FRP(VU仕様) 45°ベント 125		個	本土	25,900			
TSMNE592	RR継手	FRP(VU仕様) 45°ベント 125		個	隠岐	26,000			
TSMNE594	RR継手	FRP(VU仕様) 45°ベント 150		個	本土	26,400			
TSMNE594	RR継手	FRP(VU仕様) 45°ベント 150		個	隠岐	26,500			
TSMNE596	RR継手	FRP(VU仕様) 45°ベント 200		個	本土	28,100			
TSMNE596	RR継手	FRP(VU仕様) 45°ベント 200		個	隠岐	28,400			
TSMNE598	RR継手	FRP(VU仕様) 45°ベント 250		個	本土	36,700			
TSMNE598	RR継手	FRP(VU仕様) 45°ベント 250		個	隠岐	37,100			
TSMNE600	RR継手	鋳鉄 45°ベント 250		個	本土	46,300			
TSMNE600	RR継手	鋳鉄 45°ベント 250		個	隠岐	48,700			
TSMNE602	RR継手	FRP(VU仕様) 45°ベント 300		個	本土	51,200			
TSMNE602	RR継手	FRP(VU仕様) 45°ベント 300		個	隠岐	51,800			
TSMNE604	RR継手	鋳鉄 45°ベント 300		個	本土	64,500			
TSMNE604	RR継手	鋳鉄 45°ベント 300		個	隠岐	67,900			
TSMNE606	RR継手	FRP(VU仕様) 45°ベント 350		個	本土	61,900			
TSMNE606	RR継手	FRP(VU仕様) 45°ベント 350		個	隠岐	62,600			

コード	名称	規格1	規格2	単位	単価地区	単価	注釈	海上輸送費	摘要
TSMNE608	RR継手	FRP(VU仕様) 45°ベント 400		個	本土	73,400			
TSMNE608	RR継手	FRP(VU仕様) 45°ベント 400		個	隠岐	74,300			
TSMNE610	RR継手	FRP(VU仕様) 22°1/2ベント50		個	本土・隠岐	18,100			
TSMNE612	RR継手	FRP(VU仕様) 22°1/2ベント75		個	本土	18,700			
TSMNE612	RR継手	FRP(VU仕様) 22°1/2ベント75		個	隠岐	18,700			
TSMNE614	RR継手	FRP(VU仕様) 22°1/2ベント 100		個	本土	19,100			
TSMNE614	RR継手	FRP(VU仕様) 22°1/2ベント 100		個	隠岐	19,100			
TSMNE616	RR継手	FRP(VU仕様) 22°1/2ベント 125		個	本土	19,500			
TSMNE616	RR継手	FRP(VU仕様) 22°1/2ベント 125		個	隠岐	19,500			
TSMNE618	RR継手	FRP(VU仕様) 22°1/2ベント 150		個	本土	19,900			
TSMNE618	RR継手	FRP(VU仕様) 22°1/2ベント 150		個	隠岐	20,000			
TSMNE620	RR継手	FRP(VU仕様) 22°1/2ベント 200		個	本土	21,800			
TSMNE620	RR継手	FRP(VU仕様) 22°1/2ベント 200		個	隠岐	22,000			
TSMNE622	RR継手	FRP(VU仕様) 22°1/2ベント 250		個	本土	28,000			
TSMNE622	RR継手	FRP(VU仕様) 22°1/2ベント 250		個	隠岐	28,300			
TSMNE624	RR継手	鋳鉄 22°1/2ベント 250		個	本土	42,900			
TSMNE624	RR継手	鋳鉄 22°1/2ベント 250		個	隠岐	45,100			
TSMNE626	RR継手	FRP(VU仕様) 22°1/2ベント 300		個	本土	37,600			
TSMNE626	RR継手	FRP(VU仕様) 22°1/2ベント 300		個	隠岐	38,000			
TSMNE628	RR継手	鋳鉄 22°1/2ベント 300		個	本土	59,300			
TSMNE628	RR継手	鋳鉄 22°1/2ベント 300		個	隠岐	62,300			
TSMNE630	RR継手	FRP(VU仕様) 22°1/2ベント 350		個	本土	46,000			
TSMNE630	RR継手	FRP(VU仕様) 22°1/2ベント 350		個	隠岐	46,500			
TSMNE632	RR継手	FRP(VU仕様) 22°1/2ベント 400		個	本土	53,700			
TSMNE632	RR継手	FRP(VU仕様) 22°1/2ベント 400		個	隠岐	54,400			
TSMNE634	RR継手	FRP(VU仕様) 11°1/4ベント50		個	本土・隠岐	18,000			
TSMNE636	RR継手	FRP(VU仕様) 11°1/4ベント75		個	本土	18,600			
TSMNE636	RR継手	FRP(VU仕様) 11°1/4ベント75		個	隠岐	18,600			
TSMNE638	RR継手	FRP(VU仕様) 11°1/4ベント 100		個	本土	19,000			
TSMNE638	RR継手	FRP(VU仕様) 11°1/4ベント 100		個	隠岐	19,000			
TSMNE640	RR継手	FRP(VU仕様) 11°1/4ベント 125		個	本土	19,400			
TSMNE640	RR継手	FRP(VU仕様) 11°1/4ベント 125		個	隠岐	19,400			

コード	名称	規格1	規格2	単位	単価地区	単価	注釈	海上輸送費	摘要
TSMNE642	RR継手	FRP(VU仕様) 11° 1/4ベント 150		個	本土	19,800			
TSMNE642	RR継手	FRP(VU仕様) 11° 1/4ベント 150		個	隠岐	19,900			
TSMNE644	RR継手	FRP(VU仕様) 11° 1/4ベント 200		個	本土	21,800			
TSMNE644	RR継手	FRP(VU仕様) 11° 1/4ベント 200		個	隠岐	22,000			
TSMNE646	RR継手	FRP(VU仕様) 11° 1/4ベント 250		個	本土	28,000			
TSMNE646	RR継手	FRP(VU仕様) 11° 1/4ベント 250		個	隠岐	28,200			
TSMNE648	RR継手	铸铁 11° 1/4ベント 250		個	本土	41,800			
TSMNE648	RR継手	铸铁 11° 1/4ベント 250		個	隠岐	43,900			
TSMNE650	RR継手	FRP(VU仕様) 11° 1/4ベント 300		個	本土	37,600			
TSMNE650	RR継手	FRP(VU仕様) 11° 1/4ベント 300		個	隠岐	38,000			
TSMNE652	RR継手	铸铁 11° 1/4ベント 300		個	本土	59,100			
TSMNE652	RR継手	铸铁 11° 1/4ベント 300		個	隠岐	62,100			
TSMNE654	RR継手	FRP(VU仕様) 11° 1/4ベント 350		個	本土	46,000			
TSMNE654	RR継手	FRP(VU仕様) 11° 1/4ベント 350		個	隠岐	46,500			
TSMNE656	RR継手	FRP(VU仕様) 5° 5/8ベント50		個	本土・隠岐	15,800			
TSMNE658	RR継手	FRP(VU仕様) 5° 5/8ベント75		個	本土	16,300			
TSMNE658	RR継手	FRP(VU仕様) 5° 5/8ベント75		個	隠岐	16,300			
TSMNE660	RR継手	FRP(VU仕様) 5° 5/8ベント 100		個	本土	16,700			
TSMNE660	RR継手	FRP(VU仕様) 5° 5/8ベント 100		個	隠岐	16,700			
TSMNE662	RR継手	FRP(VU仕様) 5° 5/8ベント 125		個	本土	17,000			
TSMNE662	RR継手	FRP(VU仕様) 5° 5/8ベント 125		個	隠岐	17,000			
TSMNE664	RR継手	FRP(VU仕様) 5° 5/8ベント 150		個	本土	19,000			
TSMNE664	RR継手	FRP(VU仕様) 5° 5/8ベント 150		個	隠岐	19,000			
TSMNE666	RR継手	FRP(VU仕様) 5° 5/8ベント 200		個	本土	21,800			
TSMNE666	RR継手	FRP(VU仕様) 5° 5/8ベント 200		個	隠岐	21,900			
TSMNE668	RR継手	铸铁 5° 5/8ベント 200		個	本土・隠岐	26,400			
TSMNE670	RR継手	FRP(VU仕様) 5° 5/8ベント 250		個	本土	28,000			
TSMNE670	RR継手	FRP(VU仕様) 5° 5/8ベント 250		個	隠岐	28,200			
TSMNE672	RR継手	铸铁 5° 5/8ベント 250		個	本土・隠岐	40,600			
TSMNE674	RR継手	FRP(VU仕様) 5° 5/8ベント 300		個	本土	37,600			
TSMNE674	RR継手	FRP(VU仕様) 5° 5/8ベント 300		個	隠岐	37,900			
TSMNE676	RR継手	FRP(VU仕様) 5° 5/8ベント 350		個	本土	41,800			

コード	名称	規格1	規格2	単位	単価地区	単価	注釈	海上輸送費	摘要
TSMNE676	RR継手	FRP(VU仕様) 5° 5/8ベント 350		個	隠岐	42,200			
TSMNE678	TS継手	塩ビ製その他 ソケット 200		個	本土	3,180			
TSMNE678	TS継手	塩ビ製その他 ソケット 200		個	隠岐	3,460			
TSMNE680	TS継手	塩ビ製その他 ソケット 250		個	本土	4,810			
TSMNE680	TS継手	塩ビ製その他 ソケット 250		個	隠岐	5,300			
TSMNE682	TS継手	塩ビ製その他 ソケット 300		個	本土	6,960			
TSMNE682	TS継手	塩ビ製その他 ソケット 300		個	隠岐	7,810			
TSMNE684	TS継手	塩ビ製その他 ソケット 350		個	本土	8,270			
TSMNE684	TS継手	塩ビ製その他 ソケット 350		個	隠岐	9,000			
TSMNE686	TS継手	塩ビ製その他 ソケット 400		個	本土	14,000			
TSMNE686	TS継手	塩ビ製その他 ソケット 400		個	隠岐	14,900			
TSMNE688	TS継手	塩ビ製その他径違いソケット 200×150		個	本土	6,900			
TSMNE688	TS継手	塩ビ製その他径違いソケット 200×150		個	隠岐	7,180			
TSMNE690	TS継手	塩ビ製その他 径違いソケット 250×200		個	本土	9,750			
TSMNE690	TS継手	塩ビ製その他 径違いソケット 250×200		個	隠岐	10,200			
TSMNE692	TS継手	塩ビ製その他 径違いソケット 300×250		個	本土	12,600			
TSMNE692	TS継手	塩ビ製その他 径違いソケット 300×250		個	隠岐	13,400			
TSMNE694	TS継手	塩ビ製その他 T字管 50×50		個	本土	336			
TSMNE694	TS継手	塩ビ製その他 T字管 50×50		個	隠岐	353			
TSMNE696	TS継手	塩ビ製その他 T字管 75×75		個	本土	953			
TSMNE696	TS継手	塩ビ製その他 T字管 75×75		個	隠岐	1,000			
TSMNE698	TS継手	塩ビ製その他 T字管 100×100		個	本土	1,960			
TSMNE698	TS継手	塩ビ製その他 T字管 100×100		個	隠岐	2,060			
TSMNE700	TS継手	塩ビ製その他 T字管 125×125		個	本土	3,370			
TSMNE700	TS継手	塩ビ製その他 T字管 125×125		個	隠岐	3,520			
TSMNE702	TS継手	塩ビ製その他 T字管 150×150		個	本土	6,370			
TSMNE702	TS継手	塩ビ製その他 T字管 150×150		個	隠岐	6,670			
TSMNE704	MFジョイント	鋳鉄押輪付フランジ(鋳鉄製) 75		個	本土	8,750			
TSMNE704	MFジョイント	鋳鉄押輪付フランジ(鋳鉄製) 75		個	隠岐	9,250			
TSMNE706	MFジョイント	鋳鉄押輪付フランジ(鋳鉄製) 100		個	本土	10,700			
TSMNE706	MFジョイント	鋳鉄押輪付フランジ(鋳鉄製) 100		個	隠岐	11,300			
TSMNE708	MFジョイント	鋳鉄押輪付フランジ(鋳鉄製) 125		個	本土	14,800			

コード	名称	規格1	規格2	単位	単価地区	単価	注釈	海上輸送費	摘要
TSMNE708	MFジョイント	鋳鉄押輪付フランジ(鋳鉄製) 125		個	隠岐	15,400			
TSMNE710	MFジョイント	鋳鉄押輪付フランジ(鋳鉄製) 150		個	本土	15,100			
TSMNE710	MFジョイント	鋳鉄押輪付フランジ(鋳鉄製) 150		個	隠岐	16,000			
TSMNE712	MFジョイント	鋳鉄押輪付フランジ(鋳鉄製) 200		個	本土	20,800			
TSMNE712	MFジョイント	鋳鉄押輪付フランジ(鋳鉄製) 200		個	隠岐	22,000			
TSMNE714	MFジョイント	鋳鉄押輪付フランジ(鋳鉄製) 250		個	本土	28,300			
TSMNE714	MFジョイント	鋳鉄押輪付フランジ(鋳鉄製) 250		個	隠岐	30,000			
TSMNE716	MFジョイント	鋳鉄押輪付フランジ(鋳鉄製) 300		個	本土	34,000			
TSMNE716	MFジョイント	鋳鉄押輪付フランジ(鋳鉄製) 300		個	隠岐	36,100			
TSMNE718	ドレッサ形ジョイント	塩ビ製VP 75		個	本土	2,800			
TSMNE718	ドレッサ形ジョイント	塩ビ製VP 75		個	隠岐	2,880			
TSMNE720	ドレッサ形ジョイント	鋳鉄 75		個	本土	3,920			
TSMNE720	ドレッサ形ジョイント	鋳鉄 75		個	隠岐	4,140			
TSMNE722	ドレッサ形ジョイント	塩ビ製VP 100		個	本土	3,730			
TSMNE722	ドレッサ形ジョイント	塩ビ製VP 100		個	隠岐	3,840			
TSMNE724	ドレッサ形ジョイント	鋳鉄 100		個	本土	6,050			
TSMNE724	ドレッサ形ジョイント	鋳鉄 100		個	隠岐	6,340			
TSMNE726	ドレッサ形ジョイント	塩ビ製VP 125		個	本土	4,880			
TSMNE726	ドレッサ形ジョイント	塩ビ製VP 125		個	隠岐	5,030			
TSMNE728	ドレッサ形ジョイント	鋳鉄 125		個	本土	7,840			
TSMNE728	ドレッサ形ジョイント	鋳鉄 125		個	隠岐	8,220			
TSMNE730	ドレッサ形ジョイント	塩ビ製VP 150		個	本土	7,210			
TSMNE730	ドレッサ形ジョイント	塩ビ製VP 150		個	隠岐	7,420			
TSMNE732	ドレッサ形ジョイント	鋳鉄 150		個	本土	9,660			
TSMNE732	ドレッサ形ジョイント	鋳鉄 150		個	隠岐	10,100			
TSMNE734	ドレッサ形ジョイント	塩ビ製VP 200		個	本土	9,960			
TSMNE734	ドレッサ形ジョイント	塩ビ製VP 200		個	隠岐	10,500			
TSMNE736	ドレッサ形ジョイント	鋳鉄 200		個	本土	17,200			
TSMNE736	ドレッサ形ジョイント	鋳鉄 200		個	隠岐	18,800			
TSMNE738	ドレッサ形ジョイント	塩ビ製VP 250		個	本土	19,900			
TSMNE738	ドレッサ形ジョイント	塩ビ製VP 250		個	隠岐	20,700			
TSMNE740	ドレッサ形ジョイント	鋳鉄 250		個	本土	30,300			

コード	名称	規格1	規格2	単位	単価地区	単価	注釈	海上輸送費	摘要
TSMNE740	ドレッサ形ジョイント	鋳鉄 250		個	隠岐	32,300			
TSMNE742	ドレッサ形ジョイント	塩ビ製VP 300		個	本土	24,900			
TSMNE742	ドレッサ形ジョイント	塩ビ製VP 300		個	隠岐	25,800			
TSMNE744	ドレッサ形ジョイント	鋳鉄 300		個	本土	34,200			
TSMNE744	ドレッサ形ジョイント	鋳鉄 300		個	隠岐	36,700			
TSMNE746	ドレッサ形ジョイント	塩ビ製VP 350		個	本土	33,100			
TSMNE746	ドレッサ形ジョイント	塩ビ製VP 350		個	隠岐	34,400			
TSMNE748	TSフランジ	塩ビ製VP JIS 5Kフランジ形 50		個	本土	725			
TSMNE748	TSフランジ	塩ビ製VP JIS 5Kフランジ形 50		個	隠岐	737			
TSMNE750	TSフランジ	鋼板 JIS 5Kフランジ形50		個	本土・隠岐	323			
TSMNE752	TSフランジ	塩ビ製VP JIS 5Kフランジ形 75		個	本土	1,110			
TSMNE752	TSフランジ	塩ビ製VP JIS 5Kフランジ形 75		個	隠岐	1,140			
TSMNE754	TSフランジ	鋼板 JIS 5Kフランジ形75		個	本土・隠岐	568			
TSMNE756	TSフランジ	塩ビ製VP JIS 5Kフランジ形 100		個	本土	1,580			
TSMNE756	TSフランジ	塩ビ製VP JIS 5Kフランジ形 100		個	隠岐	1,620			
TSMNE758	TSフランジ	鋼板 JIS 5Kフランジ形 100		個	本土・隠岐	695			
TSMNE760	TSフランジ	塩ビ製VP JIS 5Kフランジ形 125		個	本土	2,080			
TSMNE760	TSフランジ	塩ビ製VP JIS 5Kフランジ形 125		個	隠岐	2,140			
TSMNE762	TSフランジ	鋼板 JIS 5Kフランジ形 125		個	本土・隠岐	891			
TSMNE764	TSフランジ	塩ビ製VP JIS 5Kフランジ形 150		個	本土	3,010			
TSMNE764	TSフランジ	塩ビ製VP JIS 5Kフランジ形 150		個	隠岐	3,100			
TSMNE766	TSフランジ	鋼板 JIS 5Kフランジ形 150		個	本土・隠岐	1,240			
TSMNE768	TSフランジ	塩ビ製VP JIS 5Kフランジ形 200		個	本土・隠岐	4,180			
TSMNE770	TSフランジ	鋼板 JIS 5Kフランジ形 200		個	本土・隠岐	1,740			
TSMNE772	TSフランジ	塩ビ製VP JIS 5Kフランジ形 250		個	本土・隠岐	5,670			
TSMNE774	TSフランジ	鋼板 JIS 5Kフランジ形 250		個	本土・隠岐	2,630			
TSMNE776	TSフランジ	鋼板 JIS 5Kフランジ形 300		個	本土・隠岐	2,900			
TSMNE778	TSフランジ	鋼板 JIS 5Kフランジ形 350		個	本土・隠岐	4,380			
TSMNE780	TSフランジ	鋼板 JIS 5Kフランジ形 400		個	本土・隠岐	5,330			
TSMNE782	TSフランジ	塩ビ製VP JIS 10Kフランジ形 50		個	本土	800			
TSMNE782	TSフランジ	塩ビ製VP JIS 10Kフランジ形 50		個	隠岐	825			
TSMNE784	TSフランジ	鋼板 JIS 10Kフランジ形50		個	本土・隠岐	539			

コード	名称	規格1	規格2	単位	単価地区	単価	注釈	海上輸送費	摘要
TSMNE786	TSフランジ	塩ビ製VP JIS 10Kフランジ形 75		個	本土	1,240			
TSMNE786	TSフランジ	塩ビ製VP JIS 10Kフランジ形 75		個	隠岐	1,270			
TSMNE788	TSフランジ	鋼板 JIS 10Kフランジ形75		個	本土・隠岐	705			
TSMNE790	TSフランジ	塩ビ製VP JIS 10Kフランジ形 100		個	本土	1,760			
TSMNE790	TSフランジ	塩ビ製VP JIS 10Kフランジ形 100		個	隠岐	1,810			
TSMNE792	TSフランジ	鋼板 JIS 10Kフランジ形 100		個	本土・隠岐	833			
TSMNE794	TSフランジ	塩ビ製VP JIS 10Kフランジ形 125		個	本土	2,150			
TSMNE794	TSフランジ	塩ビ製VP JIS 10Kフランジ形 125		個	隠岐	2,220			
TSMNE796	TSフランジ	鋼板 JIS 10Kフランジ形 125		個	本土・隠岐	1,280			
TSMNE798	TSフランジ	塩ビ製VP JIS 10Kフランジ形 150		個	本土	3,460			
TSMNE798	TSフランジ	塩ビ製VP JIS 10Kフランジ形 150		個	隠岐	3,570			
TSMNE800	TSフランジ	鋼板 JIS 10Kフランジ形 150		個	本土・隠岐	1,740			
TSMNE802	TSフランジ	塩ビ製VP JIS 10Kフランジ形 200		個	本土	4,610			
TSMNE802	TSフランジ	塩ビ製VP JIS 10Kフランジ形 200		個	隠岐	4,790			
TSMNE804	TSフランジ	鋼板 JIS 10Kフランジ形 200		個	本土・隠岐	2,040			
TSMNE806	TSフランジ	塩ビ製VP JIS 10Kフランジ形 250		個	本土	6,410			
TSMNE806	TSフランジ	塩ビ製VP JIS 10Kフランジ形 250		個	隠岐	6,650			
TSMNE808	TSフランジ	鋼板 JIS 10Kフランジ形 250		個	本土・隠岐	3,290			
TSMNE810	TSフランジ	塩ビ製VP JIS 10Kフランジ形 300		個	本土	7,930			
TSMNE810	TSフランジ	塩ビ製VP JIS 10Kフランジ形 300		個	隠岐	8,250			
TSMNE812	TSフランジ	鋼板 JIS 10Kフランジ形 300		個	本土・隠岐	3,560			
TSMNE814	TSフランジ	鋼板 JIS 10Kフランジ形 350		個	本土・隠岐	4,920			
TSMNE816	TSフランジ	塩ビ製VP 水道フランジ形50		個	本土	1,030			
TSMNE816	TSフランジ	塩ビ製VP 水道フランジ形50		個	隠岐	1,050			
TSMNE818	TSフランジ	塩ビ製VP 水道フランジ形75		個	本土	1,790			
TSMNE818	TSフランジ	塩ビ製VP 水道フランジ形75		個	隠岐	1,840			
TSMNE820	TSフランジ	塩ビ製VP 水道フランジ形 100		個	本土	2,380			
TSMNE820	TSフランジ	塩ビ製VP 水道フランジ形 100		個	隠岐	2,460			
TSMNE822	TSフランジ	塩ビ製VP 水道フランジ形 125		個	本土	3,090			
TSMNE822	TSフランジ	塩ビ製VP 水道フランジ形 125		個	隠岐	3,190			
TSMNE824	TSフランジ	塩ビ製VP 水道フランジ形 150		個	本土	5,080			
TSMNE824	TSフランジ	塩ビ製VP 水道フランジ形 150		個	隠岐	5,220			

コード	名称	規格1	規格2	単位	単価地区	単価	注釈	海上輸送費	摘要
TSMNE826	TSフランジ	塩ビ製VP 水道フランジ形 200		個	本土	6,320			
TSMNE826	TSフランジ	塩ビ製VP 水道フランジ形 200		個	隠岐	6,530			
TSMNE828	TSフランジ	塩ビ製VP 水道フランジ形 250		個	本土	8,810			
TSMNE828	TSフランジ	塩ビ製VP 水道フランジ形 250		個	隠岐	9,080			
TSMNE830	TSフランジ	塩ビ製VP 水道フランジ形 300		個	本土	10,800			
TSMNE830	TSフランジ	塩ビ製VP 水道フランジ形 300		個	隠岐	11,100			
TSMNE832	樹脂製仕切弁	共通 ゲート式 7.5K形(標準型) 50		個	本土・隠岐	17,800			
TSMNE834	樹脂製仕切弁	共通 ゲート式 7.5K形(標準型) 75		個	本土・隠岐	26,800			
TSMNE836	樹脂製仕切弁	共通 ゲート式 7.5K形(標準型) 100		個	本土・隠岐	40,400			
TSMNE838	樹脂製仕切弁	共通 ゲート式 7.5K形(標準型) 125		個	本土・隠岐	56,300			
TSMNE840	樹脂製仕切弁	共通 ゲート式 7.5K形(標準型) 150		個	本土・隠岐	73,400			
TSMNE842	樹脂製仕切弁	共通 ゲート式 7.5K形(標準型) 200		個	本土・隠岐	102,000			
TSMNE844	樹脂製仕切弁	共通 ゲート式 7.5K形(標準型) 250		個	本土・隠岐	153,000			
TSMNE846	樹脂製仕切弁	共通 ゲート式 7.5K形(標準型) 300		個	本土・隠岐	202,000			
TSMNE848	樹脂製仕切弁	共通 ゲート式 7.5K形(標準型) 350		個	本土・隠岐	296,000			
TSMNE850	樹脂製仕切弁	共通 ゲート式 7.5K形(ソフトシール型) 50		個	本土	22,500			
TSMNE850	樹脂製仕切弁	共通 ゲート式 7.5K形(ソフトシール型) 50		個	隠岐	22,600			
TSMNE852	樹脂製仕切弁	共通 ゲート式 7.5K形(ソフトシール型) 75		個	本土	31,400			
TSMNE852	樹脂製仕切弁	共通 ゲート式 7.5K形(ソフトシール型) 75		個	隠岐	31,700			
TSMNE854	樹脂製仕切弁	共通 ゲート式 7.5K形(ソフトシール型) 100		個	本土	41,800			
TSMNE854	樹脂製仕切弁	共通 ゲート式 7.5K形(ソフトシール型) 100		個	隠岐	42,300			
TSMNE856	樹脂製仕切弁	共通 ゲート式 7.5K形(ソフトシール型) 150		個	本土	75,300			
TSMNE856	樹脂製仕切弁	共通 ゲート式 7.5K形(ソフトシール型) 150		個	隠岐	76,200			
TSMNE858	樹脂製仕切弁	共通 ゲート式 7.5K形(ソフトシール型) 200		個	本土・隠岐	112,000			
TSMNE860	フランジ接合材	共通 SUS30450		式	本土・隠岐	3,540			
TSMNE862	フランジ接合材	共通 SUS30475		式	本土・隠岐	3,610			
TSMNE864	フランジ接合材	共通 SUS304 100		式	本土・隠岐	3,750			
TSMNE866	フランジ接合材	共通 SUS304 125		式	本土・隠岐	5,150			
TSMNE868	フランジ接合材	共通 SUS304 150		式	本土・隠岐	5,700			
TSMNE870	フランジ接合材	共通 SUS304 200		式	本土・隠岐	7,510			
TSMNE872	フランジ接合材	共通 SUS304 250		式	本土・隠岐	11,200			
TSMNE874	フランジ接合材	共通 SUS304 300		式	本土・隠岐	15,500			

コード	名称	規格1	規格2	単位	単価地区	単価	注釈	海上輸送費	摘要
TSMNE876	フランジ接合材	共通 SUS304 350		式	本土・隠岐	20,100			
TSMNE878	仕切弁操作用ハンドル	共通 1		個	本土・隠岐	8,320			
TSMNE880	仕切弁操作用ハンドル	共通 1.5		個	本土・隠岐	8,320			
TSMNE882	仕切弁操作用ハンドル	共通 2		個	本土・隠岐	14,700			
TSMNE884	仕切弁操作用ハンドル	共通 2.5		個	本土・隠岐	14,700			
TSMNE886	給水栓バルブ	共通 50		個	本土・隠岐	6,400			
TSMNE888	給水栓バルブ	共通 75		個	本土・隠岐	8,350			
TSMNE890	給水栓バルブ	共通 100		個	本土・隠岐	10,200			
TSMNE892	給水栓ハンドル	共通長 47cm		個	本土・隠岐	622			
TSMNE894	給水栓ハンドル	共通短 15cm		個	本土・隠岐	540			
TSMNE896	仕切弁ボックス	共通鉄蓋付 D20型 φ400×200		個	本土・隠岐	17,300			
TSMNE898	仕切弁ボックス	共通 25B12.5型 φ400×125		個	本土・隠岐	2,520			
TSMNE900	仕切弁ボックス	共通 25B 15型 φ400×150		個	本土・隠岐	2,720			
TSMNE902	仕切弁ボックス	共通 25B 40型 φ400×400		個	本土・隠岐	4,210			
TSMNE904	仕切弁ボックス	共通 25C 10型 φ480×100		個	本土・隠岐	2,880			
TSMNE906	仕切弁ボックス	共通 25C 15型 φ480×150		個	本土・隠岐	3,270			
TSMNE908	仕切弁ボックス	共通 25C 20型 φ480×200		個	本土・隠岐	3,490			
TSMNE910	制水弁室用ボックス	共通鉄蓋付 32型		個	本土・隠岐	28,300			
TSMNE912	制水弁室用ボックス	共通 32B 10型		個	本土・隠岐	2,750			
TSMNE914	制水弁室用ボックス	共通 32B 12.5型		個	本土・隠岐	3,070			
TSMNE916	制水弁室用ボックス	共通 32B 20型		個	本土・隠岐	3,510			
TSMNE918	制水弁室用ボックス	共通 32B 30型		個	本土・隠岐	4,680			
TSMNE920	制水弁室用ボックス	共通 32C型		個	本土・隠岐	6,490			
TSMNE922	制水弁室用ボックス	共通 45C型		個	本土・隠岐	10,500			
TSMNE924	制水弁室用ボックス	共通 スラブ 50型(2枚1組)		組	本土・隠岐	2,750			
TSMNE926	制水弁室用ボックス	共通 スラブ 90型(2枚1組)		組	本土・隠岐	6,590			
TSMNE928	制水弁室用ボックス	共通 スラブ 100型(2枚1組)		組	本土・隠岐	9,560			
TSMNE930	制水弁室用ボックス	共通 スラブ 120型(2枚1組)		組	本土・隠岐	14,900			
TSMNE932	制水弁室用ボックス	共通 スラブ 140型(2枚1組)		組	本土・隠岐	30,400			
TSMNE934	空気弁室用ボックス	共通 単口 B10型 500×600×100		個	本土・隠岐	3,020			
TSMNE936	空気弁室用ボックス	共通 単口 B15型 500×600×150		個	本土・隠岐	4,030			
TSMNE938	空気弁室用ボックス	共通 単口 B30型 500×600×300		個	本土・隠岐	6,710			

コード	名称	規格1	規格2	単位	単価地区	単価	注釈	海上輸送費	摘要
TSMNE940	DV継手	共通 キャップ 50		個	本土・隠岐	62			
TSMNE942	DV継手	共通 キャップ 65		個	本土・隠岐	140			
TSMNE944	DV継手	共通 キャップ 75		個	本土・隠岐	183			
TSMNE946	DV継手	共通 キャップ 100		個	本土・隠岐	308			
TSMNE948	DV継手	共通 キャップ 125		個	本土・隠岐	448			
TSMNE950	DV継手	共通 キャップ 150		個	本土・隠岐	682			

コード	名称	規格1	規格2	単位	単価地区	単価	注釈	海上輸送費	摘要
TN300	硬質塩化ビニルRRスリーブ直管	VP φ50mm L=5.00m 水道用		本	本土	31-04		-	
TN300	硬質塩化ビニルRRスリーブ直管	VP φ50mm L=5.00m 水道用		本	隠岐	2,730		⑥	
TN301	硬質塩化ビニルRRスリーブ直管	VP φ75mm L=5.00m 水道用		本	本土	31-04		-	
TN301	硬質塩化ビニルRRスリーブ直管	VP φ75mm L=5.00m 水道用		本	隠岐	5,380		⑥	
TN302	硬質塩化ビニルRRスリーブ直管	VP φ100mm L=5.00m 水道用		本	本土	31-04		-	
TN302	硬質塩化ビニルRRスリーブ直管	VP φ100mm L=5.00m 水道用		本	隠岐	8,150		⑥	
TN303	硬質塩化ビニルRRスリーブ直管	VP φ125mm L=5.00m 水道用		本	本土	31-04		-	
TN303	硬質塩化ビニルRRスリーブ直管	VP φ125mm L=5.00m 水道用		本	隠岐	10,800		⑥	
TN304	硬質塩化ビニルRRスリーブ直管	VP φ150mm L=5.00m 水道用		本	本土	31-04		-	
TN304	硬質塩化ビニルRRスリーブ直管	VP φ150mm L=5.00m 水道用		本	隠岐	15,600		⑥	
TN305	硬質塩化ビニルRRスリーブ直管	VP φ200mm L=5.00m 一般用		本	本土	31-04		-	
TN305	硬質塩化ビニルRRスリーブ直管	VP φ200mm L=5.00m 一般用		本	隠岐	20,700		⑥	
TN306	硬質塩化ビニルRRスリーブ直管	VP φ250mm L=5.00m 一般用		本	本土	31-04		-	
TN306	硬質塩化ビニルRRスリーブ直管	VP φ250mm L=5.00m 一般用		本	隠岐	31,800		⑥	
TN307	硬質塩化ビニルRRスリーブ直管	VP φ300mm L=5.00m 一般用		本	本土	31-04		-	
TN307	硬質塩化ビニルRRスリーブ直管	VP φ300mm L=5.00m 一般用		本	隠岐	45,500		⑥	
TN310	硬質塩化ビニルRRスリーブ直管	VU φ100mm L=4.00m 一般用		本	本土	31-04		-	
TN310	硬質塩化ビニルRRスリーブ直管	VU φ100mm L=4.00m 一般用		本	隠岐	2,930		⑥	
TN311	硬質塩化ビニルRRスリーブ直管	VU φ125mm L=4.00m 一般用		本	本土	31-04		-	
TN311	硬質塩化ビニルRRスリーブ直管	VU φ125mm L=4.00m 一般用		本	隠岐	4,800		⑥	
TN312	硬質塩化ビニルRRスリーブ直管	VU φ150mm L=4.00m 一般用		本	本土	31-04		-	
TN312	硬質塩化ビニルRRスリーブ直管	VU φ150mm L=4.00m 一般用		本	隠岐	6,950		⑥	
TN313	硬質塩化ビニルRRスリーブ直管	VU φ200mm L=4.00m 一般用		本	本土	31-04		-	
TN313	硬質塩化ビニルRRスリーブ直管	VU φ200mm L=4.00m 一般用		本	隠岐	11,400		⑥	
TN314	硬質塩化ビニルRRスリーブ直管	VU φ250mm L=4.00m 一般用		本	本土	31-04		-	
TN314	硬質塩化ビニルRRスリーブ直管	VU φ250mm L=4.00m 一般用		本	隠岐	16,900		⑥	
TN315	硬質塩化ビニルRRスリーブ直管	VU φ300mm L=4.00m 一般用		本	本土	31-04		-	
TN315	硬質塩化ビニルRRスリーブ直管	VU φ300mm L=4.00m 一般用		本	隠岐	23,800		⑥	
TN316	硬質塩化ビニルRRスリーブ直管	VU φ350mm L=4.00m 一般用		本	本土	31-04		-	
TN316	硬質塩化ビニルRRスリーブ直管	VU φ350mm L=4.00m 一般用		本	隠岐	31,900		⑥	
TN317	硬質塩化ビニルRRスリーブ直管	VU φ400mm L=4.00m 一般用		本	本土	31-04		-	
TN317	硬質塩化ビニルRRスリーブ直管	VU φ400mm L=4.00m 一般用		本	隠岐	41,900		⑥	

コード	名称	規格1	規格2	単位	単価地区	単価	注釈	海上輸送費	摘要
TN318	硬質塩化ビニルRRスリーブ直管	VU φ450mm L=4.00m 一般用		本	本土	31-04		-	
TN318	硬質塩化ビニルRRスリーブ直管	VU φ450mm L=4.00m 一般用		本	隠岐	53,400		⑥	
TN319	硬質塩化ビニルRRスリーブ直管	VU φ500mm L=4.00m 一般用		本	本土	31-04		-	
TN319	硬質塩化ビニルRRスリーブ直管	VU φ500mm L=4.00m 一般用		本	隠岐	67,300		⑥	
TN320	硬質塩化ビニルRRスリーブ直管	VU φ600mm L=4.00m 一般用		本	本土	31-04		-	
TN320	硬質塩化ビニルRRスリーブ直管	VU φ600mm L=4.00m 一般用		本	隠岐	103,000		⑥	
TN325	硬質塩ビ管(TS片スリーブ)	VP φ50mm L=4.00m 一般用		本	本土	31-04		-	
TN325	硬質塩ビ管(TS片スリーブ)	VP φ50mm L=4.00m 一般用		本	隠岐	1,760		⑥	
TN326	硬質塩ビ管(TS片スリーブ)	VP φ65mm L=4.00m 一般用		本	本土	31-04		-	
TN326	硬質塩ビ管(TS片スリーブ)	VP φ65mm L=4.00m 一般用		本	隠岐	2,150		⑥	
TN327	硬質塩ビ管(TS片スリーブ)	VP φ75mm L=4.00m 一般用		本	本土	31-04		-	
TN327	硬質塩ビ管(TS片スリーブ)	VP φ75mm L=4.00m 一般用		本	隠岐	3,290		⑥	
TN328	硬質塩ビ管(TS片スリーブ)	VP φ100mm L=4.00m 一般用		本	本土	31-04		-	
TN328	硬質塩ビ管(TS片スリーブ)	VP φ100mm L=4.00m 一般用		本	隠岐	4,920		⑥	
TN329	硬質塩ビ管(TS片スリーブ)	VP φ125mm L=4.00m 一般用		本	本土	31-04		-	
TN329	硬質塩ビ管(TS片スリーブ)	VP φ125mm L=4.00m 一般用		本	隠岐	6,370		⑥	
TN330	硬質塩ビ管(TS片スリーブ)	VP φ150mm L=4.00m 一般用		本	本土	31-04		-	
TN330	硬質塩ビ管(TS片スリーブ)	VP φ150mm L=4.00m 一般用		本	隠岐	9,600		⑥	
TN331	硬質塩ビ管(TS片スリーブ)	VP φ200mm L=4.00m 一般用		本	本土	31-04		-	
TN331	硬質塩ビ管(TS片スリーブ)	VP φ200mm L=4.00m 一般用		本	隠岐	14,600		⑥	
TN332	硬質塩ビ管(TS片スリーブ)	VP φ250mm L=4.00m 一般用		本	本土	31-04		-	
TN332	硬質塩ビ管(TS片スリーブ)	VP φ250mm L=4.00m 一般用		本	隠岐	22,900		⑥	
TN333	硬質塩ビ管(TS片スリーブ)	VP φ300mm L=4.00m 一般用		本	本土	31-04		-	
TN333	硬質塩ビ管(TS片スリーブ)	VP φ300mm L=4.00m 一般用		本	隠岐	32,800		⑥	
TN335	硬質塩ビ管(TS片スリーブ)	VU φ50mm L=4.00m 一般用		本	本土	31-04		-	
TN335	硬質塩ビ管(TS片スリーブ)	VU φ50mm L=4.00m 一般用		本	隠岐	800		⑥	
TN336	硬質塩ビ管(TS片スリーブ)	VU φ65mm L=4.00m 一般用		本	本土	31-04		-	
TN336	硬質塩ビ管(TS片スリーブ)	VU φ65mm L=4.00m 一般用		本	隠岐	1,220		⑥	
TN337	硬質塩ビ管(TS片スリーブ)	VU φ75mm L=4.00m 一般用		本	本土	31-04		-	
TN337	硬質塩ビ管(TS片スリーブ)	VU φ75mm L=4.00m 一般用		本	隠岐	1,640		⑥	
TN338	硬質塩ビ管(TS片スリーブ)	VU φ100mm L=4.00m 一般用		本	本土	31-04		-	
TN338	硬質塩ビ管(TS片スリーブ)	VU φ100mm L=4.00m 一般用		本	隠岐	2,470		⑥	

コード	名称	規格1	規格2	単位	単価地区	単価	注釈	海上輸送費	摘要
TN339	硬質塩ビ管(TS片スリーブ)	VU φ125mm L=4.00m 一般用		本	本土	31-04		-	
TN339	硬質塩ビ管(TS片スリーブ)	VU φ125mm L=4.00m 一般用		本	隠岐	4,000		⑥	
TN340	硬質塩ビ管(TS片スリーブ)	VU φ150mm L=4.00m 一般用		本	本土	31-04		-	
TN340	硬質塩ビ管(TS片スリーブ)	VU φ150mm L=4.00m 一般用		本	隠岐	5,810		⑥	
TN341	硬質塩ビ管(TS片スリーブ)	VU φ200mm L=4.00m 一般用		本	本土	31-04		-	
TN341	硬質塩ビ管(TS片スリーブ)	VU φ200mm L=4.00m 一般用		本	隠岐	9,750		⑥	
TN342	硬質塩ビ管(TS片スリーブ)	VU φ250mm L=4.00m 一般用		本	本土	31-04		-	
TN342	硬質塩ビ管(TS片スリーブ)	VU φ250mm L=4.00m 一般用		本	隠岐	14,700		⑥	
TN343	硬質塩ビ管(TS片スリーブ)	VU φ300mm L=4.00m 一般用		本	本土	31-04		-	
TN343	硬質塩ビ管(TS片スリーブ)	VU φ300mm L=4.00m 一般用		本	隠岐	20,900		⑥	
TN344	硬質塩ビ管(TS片スリーブ)	VU φ350mm L=4.00m 一般用		本	本土	31-04		-	
TN344	硬質塩ビ管(TS片スリーブ)	VU φ350mm L=4.00m 一般用		本	隠岐	28,600		⑥	
TN345	硬質塩ビ管(TS片スリーブ)	VU φ400mm L=4.00m 一般用		本	本土	31-04		-	
TN345	硬質塩ビ管(TS片スリーブ)	VU φ400mm L=4.00m 一般用		本	隠岐	37,900		⑥	
TN346	硬質塩ビ管(TS片スリーブ)	VU φ450mm L=4.00m 一般用		本	本土	31-04		-	
TN346	硬質塩ビ管(TS片スリーブ)	VU φ450mm L=4.00m 一般用		本	隠岐	48,500		⑥	
TN347	硬質塩ビ管(TS片スリーブ)	VU φ500mm L=4.00m 一般用		本	本土	31-04		-	
TN347	硬質塩ビ管(TS片スリーブ)	VU φ500mm L=4.00m 一般用		本	隠岐	61,600		⑥	
TN348	硬質塩ビ管(TS片スリーブ)	VU φ600mm L=4.00m 一般用		本	本土	31-04		-	
TN348	硬質塩ビ管(TS片スリーブ)	VU φ600mm L=4.00m 一般用		本	隠岐	94,900		⑥	
TN349	硬質塩ビ管 (両差し口)直管	VM φ350mm L=4.00m 一般用		本	本土	35,100		-	
TN349	硬質塩ビ管 (両差し口)直管	VM φ350mm L=4.00m 一般用		本	隠岐	39,200		⑥	
TN350	硬質塩ビ管 (両差し口)直管	VM φ400mm L=4.00m 一般用		本	本土	45,100		-	
TN350	硬質塩ビ管 (両差し口)直管	VM φ400mm L=4.00m 一般用		本	隠岐	50,400		⑥	
TN351	硬質塩ビ管 (両差し口)直管	VM φ450mm L=4.00m 一般用		本	本土	56,600		-	
TN351	硬質塩ビ管 (両差し口)直管	VM φ450mm L=4.00m 一般用		本	隠岐	63,300		⑥	
TN352	硬質塩ビ管 (両差し口)直管	VM φ500mm L=4.00m 一般用		本	本土	69,100		-	
TN352	硬質塩ビ管 (両差し口)直管	VM φ500mm L=4.00m 一般用		本	隠岐	77,300		⑥	
TN353	硬質塩ビ管(TS片スリーブ)	VM φ350mm L=4.00m 一般用		本	本土	38,600		-	
TN353	硬質塩ビ管(TS片スリーブ)	VM φ350mm L=4.00m 一般用		本	隠岐	43,200		⑥	
TN354	硬質塩ビ管(TS片スリーブ)	VM φ400mm L=4.00m 一般用		本	本土	50,100		-	
TN354	硬質塩ビ管(TS片スリーブ)	VM φ400mm L=4.00m 一般用		本	隠岐	56,000		⑥	

3 -12-10 管類

令和 元年6月1日適用 520

コード	名称	規格1	規格2	単位	単価地区	単価	注釈	海上輸送費	摘要
TN355	硬質塩ビ管(TS片スリーブ)	VM φ450mm L=4.00m 一般用		本	本土	63,600		-	
TN355	硬質塩ビ管(TS片スリーブ)	VM φ450mm L=4.00m 一般用		本	隠岐	71,100		⑥	
TN356	硬質塩ビ管(TS片スリーブ)	VM φ500mm L=4.00m 一般用		本	本土	78,500		-	
TN356	硬質塩ビ管(TS片スリーブ)	VM φ500mm L=4.00m 一般用		本	隠岐	87,800		⑥	
TN412	暗渠排水用陶管	φ60mm×600mm		本	本土	330		-	
TN412	暗渠排水用陶管	φ60mm×600mm		本	隠岐	357		①	
TJ350	ダクタイル鋳鉄管	T形 5種 φ300 L=6.00m		本	本土・隠岐	31-04		-	
TJ403	ダクタイル鋳鉄管	K形 3種 φ200 L=5.00m		本	本土・隠岐	31-04		-	
TJ502	ダクタイル鋳鉄異形管	K形 φ150~250 I類 普通塗装		t	本土	31-04		-	
TJ502	ダクタイル鋳鉄異形管	K形 φ150~250 I類 普通塗装		t	隠岐	569,000		①	
TJ553	ダクタイル鋳鉄管用接合部品	K形押輪ボルト・ゴム輪 φ200		組	本土・隠岐	31-04		-	

コード	名称	規格1	規格2	単位	単価地区	単価	注釈	海上輸送費	摘要
TC110	ネットフェンス 支柱間隔2.0m	A-I型 H=1.0mビニル被覆		m	本土	31-04		-	
TC110	ネットフェンス 支柱間隔2.0m	A-I型 H=1.0mビニル被覆		m	隠岐	3,840		①	
TC111	ネットフェンス 支柱間隔2.0m	A-II型 H=1.2mビニル被覆		m	本土	31-04		-	
TC111	ネットフェンス 支柱間隔2.0m	A-II型 H=1.2mビニル被覆		m	隠岐	4,470		①	
TC112	ネットフェンス 支柱間隔2.0m	A-III型 H=1.5mビニル被覆		m	本土	31-04		-	
TC112	ネットフェンス 支柱間隔2.0m	A-III型 H=1.5mビニル被覆		m	隠岐	5,540		①	
TC113	ネットフェンス 支柱間隔2.0m	A-IV型 H=1.5mビニル被覆		m	本土	31-04		-	
TC113	ネットフェンス 支柱間隔2.0m	A-IV型 H=1.5mビニル被覆		m	隠岐	6,260		①	
TC114	ネットフェンス 支柱間隔2.0m	B-I型 H=1.2mビニル被覆		m	本土	31-04		-	
TC114	ネットフェンス 支柱間隔2.0m	B-I型 H=1.2mビニル被覆		m	隠岐	4,570		①	
TC115	ネットフェンス 支柱間隔2.0m	B-II型 H=1.5mビニル被覆		m	本土	31-04		-	
TC115	ネットフェンス 支柱間隔2.0m	B-II型 H=1.5mビニル被覆		m	隠岐	5,280		①	
TC116	ネットフェンス 支柱間隔2.0m	B-III型 H=1.5mビニル被覆		m	本土	31-04		-	
TC116	ネットフェンス 支柱間隔2.0m	B-III型 H=1.5mビニル被覆		m	隠岐	5,790		①	
TC121	アンカーブロック(小)	180×180×450mm		個	本土	820		-	
TC121	アンカーブロック(小)	180×180×450mm		個	隠岐	1,060		①	
TC130	ネットフェンス扉 ネット式片開	高1.0m幅1.0mメッキ着色塗装		組	本土	31-04		-	
TC130	ネットフェンス扉 ネット式片開	高1.0m幅1.0mメッキ着色塗装		組	隠岐	26,200		①	
TC131	ネットフェンス扉 ネット式片開	高1.2m幅1.0mメッキ着色塗装		組	本土	31-04		-	
TC131	ネットフェンス扉 ネット式片開	高1.2m幅1.0mメッキ着色塗装		組	隠岐	27,700		①	
TC132	ネットフェンス扉 ネット式片開	高1.5m幅1.0mメッキ着色塗装		組	本土	31-04		-	
TC132	ネットフェンス扉 ネット式片開	高1.5m幅1.0mメッキ着色塗装		組	隠岐	32,700		①	
TC133	ネットフェンス扉 ネット式両開	高1.0m幅2.0mメッキ着色塗装		組	本土	31-04		-	
TC133	ネットフェンス扉 ネット式両開	高1.0m幅2.0mメッキ着色塗装		組	隠岐	51,800		①	
TC134	ネットフェンス扉 ネット式両開	高1.2m幅2.0mメッキ着色塗装		組	本土	31-04		-	
TC134	ネットフェンス扉 ネット式両開	高1.2m幅2.0mメッキ着色塗装		組	隠岐	54,000		①	
TC135	ネットフェンス扉 ネット式両開	高1.5m幅2.0mメッキ着色塗装		組	本土	31-04		-	
TC135	ネットフェンス扉 ネット式両開	高1.5m幅2.0mメッキ着色塗装		組	隠岐	60,800		①	
TC136	ネットフェンス扉 ネット式片開	高1.0m幅1.0mビニル被覆製		組	本土	31-04		-	
TC136	ネットフェンス扉 ネット式片開	高1.0m幅1.0mビニル被覆製		組	隠岐	26,200		①	
TC137	ネットフェンス扉 ネット式片開	高1.2m幅1.0mビニル被覆製		組	本土	31-04		-	
TC137	ネットフェンス扉 ネット式片開	高1.2m幅1.0mビニル被覆製		組	隠岐	27,700		①	

コード	名称	規格1	規格2	単位	単価地区	単価	注釈	海上輸送費	摘要
TC138	ネットフェンス扉 ネット式片開	高1.5m幅1.0mビニル被覆製		組	本土	31-04		—	
TC138	ネットフェンス扉 ネット式片開	高1.5m幅1.0mビニル被覆製		組	隠岐	32,700		①	
TC139	ネットフェンス扉 ネット式両開	高1.0m幅2.0mビニル被覆製		組	本土	31-04		—	
TC139	ネットフェンス扉 ネット式両開	高1.0m幅2.0mビニル被覆製		組	隠岐	51,800		①	
TC140	ネットフェンス扉 ネット式両開	高1.2m幅2.0mビニル被覆製		組	本土	31-04		—	
TC140	ネットフェンス扉 ネット式両開	高1.2m幅2.0mビニル被覆製		組	隠岐	54,000		①	
TC141	ネットフェンス扉 ネット式両開	高1.5m幅2.0mビニル被覆製		組	本土	31-04		—	
TC141	ネットフェンス扉 ネット式両開	高1.5m幅2.0mビニル被覆製		組	隠岐	60,800		①	
TC142	ネットフェンス扉 格子式 片開	高1.0m幅1.0m		組	本土	31-04		—	
TC142	ネットフェンス扉 格子式 片開	高1.0m幅1.0m		組	隠岐	60,800		①	
TC143	ネットフェンス扉 格子式 片開	高1.2m幅1.0m		組	本土	31-04		—	
TC143	ネットフェンス扉 格子式 片開	高1.2m幅1.0m		組	隠岐	64,500		①	
TC144	ネットフェンス扉 格子式 片開	高1.5m幅1.0m		組	本土	31-04		—	
TC144	ネットフェンス扉 格子式 片開	高1.5m幅1.0m		組	隠岐	71,300		①	
TC145	ネットフェンス扉 格子式 両開	高1.0m幅2.0m		組	本土	31-04		—	
TC145	ネットフェンス扉 格子式 両開	高1.0m幅2.0m		組	隠岐	99,400		①	
TC146	ネットフェンス扉 格子式 両開	高1.2m幅2.0m		組	本土	31-04		—	
TC146	ネットフェンス扉 格子式 両開	高1.2m幅2.0m		組	隠岐	105,000		①	
TC147	ネットフェンス扉 格子式 両開	高1.5m幅2.0m		組	本土	31-04		—	
TC147	ネットフェンス扉 格子式 両開	高1.5m幅2.0m		組	隠岐	116,000		①	
TC148	ネットフェンス扉 ネット式片開	高1.0m幅1.0m 亜鉛メッキ製		組	本土	31-04		—	
TC148	ネットフェンス扉 ネット式片開	高1.0m幅1.0m 亜鉛メッキ製		組	隠岐	26,200		①	
TC149	ネットフェンス扉 ネット式片開	高1.2m幅1.0m 亜鉛メッキ製		組	本土	31-04		—	
TC149	ネットフェンス扉 ネット式片開	高1.2m幅1.0m 亜鉛メッキ製		組	隠岐	27,700		①	
TC150	ネットフェンス扉 ネット式片開	高1.5m幅1.0m 亜鉛メッキ製		組	本土	31-04		—	
TC150	ネットフェンス扉 ネット式片開	高1.5m幅1.0m 亜鉛メッキ製		組	隠岐	32,700		①	
TC151	ネットフェンス扉 ネット式両開	高1.0m幅2.0m 亜鉛メッキ製		組	本土	31-04		—	
TC151	ネットフェンス扉 ネット式両開	高1.0m幅2.0m 亜鉛メッキ製		組	隠岐	51,800		①	
TC152	ネットフェンス扉 ネット式両開	高1.2m幅2.0m 亜鉛メッキ製		組	本土	31-04		—	
TC152	ネットフェンス扉 ネット式両開	高1.2m幅2.0m 亜鉛メッキ製		組	隠岐	54,000		①	
TC153	ネットフェンス扉 ネット式両開	高1.5m幅2.0m 亜鉛メッキ製		組	本土	31-04		—	
TC153	ネットフェンス扉 ネット式両開	高1.5m幅2.0m 亜鉛メッキ製		組	隠岐	60,800		①	

コード	名称	規格1	規格2	単位	単価地区	単価	注釈	海上輸送費	摘要
TC170	ネットフェンス 支柱間隔1.8m	A-I型 H=1.0mビニル被膜		m	本土	31-04		-	
TC170	ネットフェンス 支柱間隔1.8m	A-I型 H=1.0mビニル被膜		m	隠岐	3,950		①	
TC171	ネットフェンス 支柱間隔1.8m	A-II型 H=1.2mビニル被膜		m	本土	31-04		-	
TC171	ネットフェンス 支柱間隔1.8m	A-II型 H=1.2mビニル被膜		m	隠岐	4,610		①	
TC172	ネットフェンス 支柱間隔1.8m	A-III型 H=1.5mビニル被膜		m	本土	31-04		-	
TC172	ネットフェンス 支柱間隔1.8m	A-III型 H=1.5mビニル被膜		m	隠岐	5,740		①	
TC173	ネットフェンス 支柱間隔1.8m	A-IV型 H=1.5mビニル被膜		m	本土	31-04		-	
TC173	ネットフェンス 支柱間隔1.8m	A-IV型 H=1.5mビニル被膜		m	隠岐	6,550		①	
TC174	ネットフェンス 支柱間隔1.8m	B-I型 H=1.2mビニル被膜		m	本土	31-04		-	
TC174	ネットフェンス 支柱間隔1.8m	B-I型 H=1.2mビニル被膜		m	隠岐	4,740		①	
TC175	ネットフェンス 支柱間隔1.8m	B-II型 H=1.5mビニル被膜		m	本土	31-04		-	
TC175	ネットフェンス 支柱間隔1.8m	B-II型 H=1.5mビニル被膜		m	隠岐	5,480		①	
TC176	ネットフェンス 支柱間隔1.8m	B-III型 H=1.5mビニル被膜		m	本土	31-04		-	
TC176	ネットフェンス 支柱間隔1.8m	B-III型 H=1.5mビニル被膜		m	隠岐	6,010		①	
TC177	ネットフェンス 支柱間隔1.5m	A-I型 H=1.0mビニル被膜		m	本土	31-04		-	
TC177	ネットフェンス 支柱間隔1.5m	A-I型 H=1.0mビニル被膜		m	隠岐	4,110		①	
TC178	ネットフェンス 支柱間隔1.5m	A-II型 H=1.2mビニル被膜		m	本土	31-04		-	
TC178	ネットフェンス 支柱間隔1.5m	A-II型 H=1.2mビニル被膜		m	隠岐	4,870		①	
TC179	ネットフェンス 支柱間隔1.5m	A-III型 H=1.5mビニル被膜		m	本土	31-04		-	
TC179	ネットフェンス 支柱間隔1.5m	A-III型 H=1.5mビニル被膜		m	隠岐	6,150		①	
TC180	ネットフェンス 支柱間隔1.5m	A-IV型 H=1.5mビニル被膜		m	本土	31-04		-	
TC180	ネットフェンス 支柱間隔1.5m	A-IV型 H=1.5mビニル被膜		m	隠岐	7,070		①	
TC181	ネットフェンス 支柱間隔1.5m	B-I型 H=1.2mビニル被膜		m	本土	31-04		-	
TC181	ネットフェンス 支柱間隔1.5m	B-I型 H=1.2mビニル被膜		m	隠岐	5,010		①	
TC182	ネットフェンス 支柱間隔1.5m	B-II型 H=1.5mビニル被膜		m	本土	31-04		-	
TC182	ネットフェンス 支柱間隔1.5m	B-II型 H=1.5mビニル被膜		m	隠岐	5,810		①	
TC183	ネットフェンス 支柱間隔1.5m	B-III型 H=1.5mビニル被膜		m	本土	31-04		-	
TC183	ネットフェンス 支柱間隔1.5m	B-III型 H=1.5mビニル被膜		m	隠岐	6,420		①	
TC184	ネットフェンス 支柱間隔1.2m	A-I型 H=1.0mビニル被膜		m	本土	31-04		-	
TC184	ネットフェンス 支柱間隔1.2m	A-I型 H=1.0mビニル被膜		m	隠岐	4,380		①	
TC185	ネットフェンス 支柱間隔1.2m	A-II型 H=1.2mビニル被膜		m	本土	31-04		-	
TC185	ネットフェンス 支柱間隔1.2m	A-II型 H=1.2mビニル被膜		m	隠岐	5,270		①	

コード	名称	規格1	規格2	単位	単価地区	単価	注釈	海上輸送費	摘要
TC186	ネットフェンス 支柱間隔1.2m	A-Ⅲ型 H=1.5mビニル被膜		m	本土	31-04		-	
TC186	ネットフェンス 支柱間隔1.2m	A-Ⅲ型 H=1.5mビニル被膜		m	隠岐	6,770		①	
TC187	ネットフェンス 支柱間隔1.2m	A-Ⅳ型 H=1.5mビニル被膜		m	本土	31-04		-	
TC187	ネットフェンス 支柱間隔1.2m	A-Ⅳ型 H=1.5mビニル被膜		m	隠岐	7,840		①	
TC188	ネットフェンス 支柱間隔1.2m	B-Ⅰ型 H=1.2mビニル被膜		m	本土	31-04		-	
TC188	ネットフェンス 支柱間隔1.2m	B-Ⅰ型 H=1.2mビニル被膜		m	隠岐	5,450		①	
TC189	ネットフェンス 支柱間隔1.2m	B-Ⅱ型 H=1.5mビニル被膜		m	本土	31-04		-	
TC189	ネットフェンス 支柱間隔1.2m	B-Ⅱ型 H=1.5mビニル被膜		m	隠岐	6,340		①	
TC190	ネットフェンス 支柱間隔1.2m	B-Ⅲ型 H=1.5mビニル被膜		m	本土	31-04		-	
TC190	ネットフェンス 支柱間隔1.2m	B-Ⅲ型 H=1.5mビニル被膜		m	隠岐	7,070		①	
TC200	ネットフェンス 支柱間隔2.0m	A-Ⅰ型 H=1.0m亜鉛メッキ		m	本土	31-04		-	
TC200	ネットフェンス 支柱間隔2.0m	A-Ⅰ型 H=1.0m亜鉛メッキ		m	隠岐	4,270		①	
TC201	ネットフェンス 支柱間隔2.0m	A-Ⅱ型 H=1.2m亜鉛メッキ		m	本土	31-04		-	
TC201	ネットフェンス 支柱間隔2.0m	A-Ⅱ型 H=1.2m亜鉛メッキ		m	隠岐	4,980		①	
TC202	ネットフェンス 支柱間隔2.0m	A-Ⅲ型 H=1.5m亜鉛メッキ		m	本土	31-04		-	
TC202	ネットフェンス 支柱間隔2.0m	A-Ⅲ型 H=1.5m亜鉛メッキ		m	隠岐	6,190		①	
TC203	ネットフェンス 支柱間隔2.0m	A-Ⅳ型 H=1.5m亜鉛メッキ		m	本土	31-04		-	
TC203	ネットフェンス 支柱間隔2.0m	A-Ⅳ型 H=1.5m亜鉛メッキ		m	隠岐	7,010		①	
TC204	ネットフェンス 支柱間隔2.0m	B-Ⅰ型 H=1.2m亜鉛メッキ		m	本土	31-04		-	
TC204	ネットフェンス 支柱間隔2.0m	B-Ⅰ型 H=1.2m亜鉛メッキ		m	隠岐	5,100		①	
TC205	ネットフェンス 支柱間隔2.0m	B-Ⅱ型 H=1.5m亜鉛メッキ		m	本土	31-04		-	
TC205	ネットフェンス 支柱間隔2.0m	B-Ⅱ型 H=1.5m亜鉛メッキ		m	隠岐	5,940		①	
TC206	ネットフェンス 支柱間隔2.0m	B-Ⅲ型 H=1.5m亜鉛メッキ		m	本土	31-04		-	
TC206	ネットフェンス 支柱間隔2.0m	B-Ⅲ型 H=1.5m亜鉛メッキ		m	隠岐	6,550		①	
TC207	ネットフェンス 支柱間隔1.8m	A-Ⅰ型 H=1.0m亜鉛メッキ		m	本土	31-04		-	
TC207	ネットフェンス 支柱間隔1.8m	A-Ⅰ型 H=1.0m亜鉛メッキ		m	隠岐	4,360		①	
TC208	ネットフェンス 支柱間隔1.8m	A-Ⅱ型 H=1.2m亜鉛メッキ		m	本土	31-04		-	
TC208	ネットフェンス 支柱間隔1.8m	A-Ⅱ型 H=1.2m亜鉛メッキ		m	隠岐	5,120		①	
TC209	ネットフェンス 支柱間隔1.8m	A-Ⅲ型 H=1.5m亜鉛メッキ		m	本土	31-04		-	
TC209	ネットフェンス 支柱間隔1.8m	A-Ⅲ型 H=1.5m亜鉛メッキ		m	隠岐	6,410		①	
TC210	ネットフェンス 支柱間隔1.8m	A-Ⅳ型 H=1.5m亜鉛メッキ		m	本土	31-04		-	
TC210	ネットフェンス 支柱間隔1.8m	A-Ⅳ型 H=1.5m亜鉛メッキ		m	隠岐	7,280		①	

コード	名称	規格1	規格2	単位	単価地区	単価	注釈	海上輸送費	摘要
TC211	ネットフェンス 支柱間隔1.8m	B-I型 H=1.2m亜鉛メッキ		m	本土	31-04		-	
TC211	ネットフェンス 支柱間隔1.8m	B-I型 H=1.2m亜鉛メッキ		m	隠岐	5,250		①	
TC212	ネットフェンス 支柱間隔1.8m	B-II型 H=1.5m亜鉛メッキ		m	本土	31-04		-	
TC212	ネットフェンス 支柱間隔1.8m	B-II型 H=1.5m亜鉛メッキ		m	隠岐	6,140		①	
TC213	ネットフェンス 支柱間隔1.8m	B-III型 H=1.5m亜鉛メッキ		m	本土	31-04		-	
TC213	ネットフェンス 支柱間隔1.8m	B-III型 H=1.5m亜鉛メッキ		m	隠岐	6,770		①	
TC214	ネットフェンス 支柱間隔2.0m	A-I H1.0mメッキ着色塗装		m	本土	31-04		-	
TC214	ネットフェンス 支柱間隔2.0m	A-I H1.0mメッキ着色塗装		m	隠岐	4,400		①	
TC215	ネットフェンス 支柱間隔2.0m	A-II H1.2mメッキ着色塗装		m	本土	31-04		-	
TC215	ネットフェンス 支柱間隔2.0m	A-II H1.2mメッキ着色塗装		m	隠岐	5,100		①	
TC216	ネットフェンス 支柱間隔2.0m	A-III H1.5mメッキ着色塗装		m	本土	31-04		-	
TC216	ネットフェンス 支柱間隔2.0m	A-III H1.5mメッキ着色塗装		m	隠岐	6,350		①	
TC217	ネットフェンス 支柱間隔2.0m	A-IV H1.5mメッキ着色塗装		m	本土	31-04		-	
TC217	ネットフェンス 支柱間隔2.0m	A-IV H1.5mメッキ着色塗装		m	隠岐	7,140		①	
TC218	ネットフェンス 支柱間隔2.0m	B-I H1.2mメッキ着色塗装		m	本土	31-04		-	
TC218	ネットフェンス 支柱間隔2.0m	B-I H1.2mメッキ着色塗装		m	隠岐	5,220		①	
TC219	ネットフェンス 支柱間隔2.0m	B-II H1.5mメッキ着色塗装		m	本土	31-04		-	
TC219	ネットフェンス 支柱間隔2.0m	B-II H1.5mメッキ着色塗装		m	隠岐	6,110		①	
TC220	ネットフェンス 支柱間隔2.0m	B-III H1.5mメッキ着色塗装		m	本土	31-04		-	
TC220	ネットフェンス 支柱間隔2.0m	B-III H1.5mメッキ着色塗装		m	隠岐	6,650		①	

コード	名称	規格1	規格2	単位	単価地区	単価	注釈	海上輸送費	摘要
TC503	六角ボルト(軸組工法用)	径M12 長150mm		本	本土・隠岐	31-04		—	
TC504	六角ボルト(軸組工法用)	径M12 長240mm		本	本土・隠岐	31-04		—	
TC505	六角ボルト(軸組工法用)	径M12 長300mm		本	本土・隠岐	31-04		—	
TC506	六角ボルト(軸組工法用)	径M12 長450mm		本	本土・隠岐	31-04		—	
TC510	角座金 (軸組工法用)	径M12 4.5×40mm		枚	本土・隠岐	31-04		—	
TC532	かすがい	かすがい 9.0×120		本	本土・隠岐	31-04		—	

コード	名称	規格1	規格2	単位	単価地区	単価	注釈	海上輸送費	摘要
TD391	目地板	厚20mm;瀝青質		m2	本土	3,360		—	
TD391	目地板	厚20mm;瀝青質		m2	隠岐	3,720		⑤	
TD395	目地板(エラスチックファイラー)	A種 厚10mm		m2	本土	990		—	
TD395	目地板(エラスチックファイラー)	A種 厚10mm		m2	隠岐	1,060		⑤	
TD396	目地板(エラスチックファイラー)	A種 厚20mm		m2	本土	2,340		—	
TD396	目地板(エラスチックファイラー)	A種 厚20mm		m2	隠岐	2,490		⑤	
TD397	目地板(エラスチックファイラー)	C種 厚10mm		m2	本土	2,160		—	
TD397	目地板(エラスチックファイラー)	C種 厚10mm		m2	隠岐	2,350		⑤	
TD398	目地板(エラスチックファイラー)	C種 厚20mm		m2	本土	4,320		—	
TD398	目地板(エラスチックファイラー)	C種 厚20mm		m2	隠岐	4,710		⑤	

コード	名称	規格1	規格2	単位	単価地区	単価	注釈	海上輸送費	摘要
TD530	合成樹脂網 ポリエチレン製	荒目(30mm程度)ネトロンZ-1		m2	本土	31-04		—	
TD530	合成樹脂網 ポリエチレン製	荒目(30mm程度)ネトロンZ-1		m2	隠岐	820		⑤	
TD531	合成樹脂網 ポリエチレン製	細目(2.5mm程度)ネトロンZ-28		m2	本土	31-04		—	
TD531	合成樹脂網 ポリエチレン製	細目(2.5mm程度)ネトロンZ-28		m2	隠岐	420		⑤	
TD532	合成樹脂網	ポリエチレン製 ネトロンBS		m2	本土・隠岐	880		—	
TE110	落水口	幅400×深600×奥200mm		個	本土	2,610		—	
TE110	落水口	幅400×深600×奥200mm		個	隠岐	3,060		①	
TN360	水平水閘	50mm用		個	本土・隠岐	8,470		—	
TN361	水平水閘	65mm用		個	本土・隠岐	8,470		—	
TN366	水平水閘	75mm用		個	本土・隠岐	9,170		—	
TN367	水平水閘	100mm用		個	本土・隠岐	17,600		—	
TN365	簡易水閘	ネジ式 鎖付 65mm用		個	本土・隠岐	1,060		—	
TN368	陶管用VU継手	60×75mm		個	本土・隠岐	660		—	
TN370	取付式分水栓	塩化ビニルパイプ φ100用		個	本土・隠岐	1,710		—	
TN371	取付式分水栓	塩化ビニルパイプ φ150用		個	本土・隠岐	3,890		—	

コード	名称	規格1	規格2	単位	単価地区	単価	注釈	海上輸送費	摘要
TF131	亜鉛メッキ鉄線	# 10		kg	本土	31-04		—	
TF131	亜鉛メッキ鉄線	# 10		kg	隠岐	208		④	
TF132	亜鉛メッキ鉄線	# 12～# 18		kg	本土	219		—	
TF132	亜鉛メッキ鉄線	# 12～# 18		kg	隠岐	236		④	
TF211	土砂用アンカー(端部)	φ 114.3×1, 350mm		本	本土	31-04		—	
TF211	土砂用アンカー(端部)	φ 114.3×1, 350mm		本	隠岐	22,200		①	
TF212	土砂用アンカー(交点部)	φ 114.3×1, 350mm		本	本土	23,500		—	
TF212	土砂用アンカー(交点部)	φ 114.3×1, 350mm		本	隠岐	23,700		①	
TF222	土砂用アンカー(端部)	φ 114.3×1, 630mm		本	本土	19,300		—	
TF222	土砂用アンカー(端部)	φ 114.3×1, 630mm		本	隠岐	19,500		①	
TF223	土砂用アンカー(交点部)	φ 114.3×1, 630mm		本	本土	24,400		—	
TF223	土砂用アンカー(交点部)	φ 114.3×1, 630mm		本	隠岐	24,600		①	
TF224	土砂用アンカー(端部)	羽根付アンカー φ 114.3×4.5×1630		本	本土	26,700		—	
TF224	土砂用アンカー(端部)	羽根付アンカー φ 114.3×4.5×1630		本	隠岐	26,900		①	
TF213	岩用アンカー(端部)	D22×1, 000mm		本	本土	31-04		—	
TF213	岩用アンカー(端部)	D22×1, 000mm		本	隠岐	4,490		①	
TF214	岩用アンカー(交点部)	D22×1, 000mm		本	本土	4,450		—	
TF214	岩用アンカー(交点部)	D22×1, 000mm		本	隠岐	4,490		①	
TF225	岩用アンカー(端部)	D22(M20)×1,500		本	本土	6,670		—	
TF225	岩用アンカー(端部)	D22(M20)×1,500		本	隠岐	6,740		①	
TF226	岩用アンカー(交点部)	D22(M20)×1,500		本	本土	6,480		—	
TF226	岩用アンカー(交点部)	D22(M20)×1,500		本	隠岐	6,540		①	
TF215	主ロープ	3×7mm G/O φ 12		m	本土	31-04		—	
TF215	主ロープ	3×7mm G/O φ 12		m	隠岐	224		①	
TF216	補助ロープ	3×7mm G/O φ 12		m	本土	31-04		—	
TF216	補助ロープ	3×7mm G/O φ 12		m	隠岐	224		①	
TF217	巻付グリップ	亜鉛メッキ φ 12×975mm		本	本土	1,360		—	
TF217	巻付グリップ	亜鉛メッキ φ 12×975mm		本	隠岐	1,360		②	
TF218	巻付グリップ	亜鉛メッキ φ 12×800mm		本	本土	1,190		—	
TF218	巻付グリップ	亜鉛メッキ φ 12×800mm		本	隠岐	1,190		②	
TF219	クロスクリップ	亜鉛メッキ 3t×60×60mm		個	本土	510		—	
TF219	クロスクリップ	亜鉛メッキ 3t×60×60mm		個	隠岐	511		②	

コード	名称	規格1	規格2	単位	単価地区	単価	注釈	海上輸送費	摘要
TF220	十字アンカークリップ	亜鉛メッキ 50×95mm		個	本土	31-04		—	
TF220	十字アンカークリップ	亜鉛メッキ 50×95mm		個	隠岐	1,420		②	
TF221	十字クリップ	亜鉛メッキ φ12×50×95mm		個	本土	31-04		—	
TF221	十字クリップ	亜鉛メッキ φ12×50×95mm		個	隠岐	1,590		②	
TF227	Vクリップ	3.2t×92		個	本土	660		—	
TF227	Vクリップ	3.2t×92		個	隠岐	661		②	
TF228	Vクリップ	4.0t×109		個	本土	730		—	
TF228	Vクリップ	4.0t×109		個	隠岐	732		②	
TF229	ターンバックル	φ22用		個	本土	31-04		—	
TF229	ターンバックル	φ22用		個	隠岐	2,610		①	
TF230	ターンバックル	φ25用		個	本土	31-04		—	
TF230	ターンバックル	φ25用		個	隠岐	3,800		①	
TF231	ターンバックル取付金具	大		個	本土	1,850		—	
TF231	ターンバックル取付金具	大		個	隠岐	1,860		①	
TF232	ターンバックル取付金具	小		個	本土	1,180		—	
TF232	ターンバックル取付金具	小		個	隠岐	1,180		①	
TF401	鋼製堰堤	スクリーン型		t	本土	31-04		—	
TF401	鋼製堰堤	スクリーン型		t	隠岐	364,000		①	
TF411	鋼製枠	塗装品		t	本土	31-04		—	
TF411	鋼製枠	塗装品		t	隠岐	372,000		①	
TF453	鋼製落石防止壁	ラムダ型 塗装1回塗り		t	本土	31-04		—	
TF453	鋼製落石防止壁	ラムダ型 塗装1回塗り		t	隠岐	442,000		①	
TF454	鋼製落石防止壁	ラムダ型 亜鉛メッキ仕上げ		t	本土	31-04		—	
TF454	鋼製落石防止壁	ラムダ型 亜鉛メッキ仕上げ		t	隠岐	511,000		①	
TF472	鋼製落石防止壁	山腹ラムダ型 塗装1回塗り		t	本土	31-04		—	
TF472	鋼製落石防止壁	山腹ラムダ型 塗装1回塗り		t	隠岐	408,000		①	
TF473	鋼製落石防止壁	山腹ラムダ型 亜鉛メッキ仕上げ		t	本土	31-04		—	
TF473	鋼製落石防止壁	山腹ラムダ型 亜鉛メッキ仕上げ		t	隠岐	480,000		①	
TF481	なだれ防止柵 NB型	塗装		t	本土	31-04		—	
TF481	なだれ防止柵 NB型	塗装		t	隠岐	389,000		①	
TF482	なだれ防止柵 NB型	亜鉛メッキ		t	本土	31-04		—	
TF482	なだれ防止柵 NB型	亜鉛メッキ		t	隠岐	459,000		①	

コード	名称	規格1	規格2	単位	単価地区	単価	注釈	海上輸送費	摘要
TF855	チェーンオイル	植物性チェーンオイル		L	本土・隠岐	591		-	
TF591	抵抗性アカマツ (2年生)	苗長20cm以上 根元径6.0mm		本	本土	78		-	
TF591	抵抗性アカマツ (2年生)	苗長20cm以上 根元径6.0mm		本	隠岐	83		-	本土生産(離島運搬込)
TF592	抵抗性クロマツ (2年生)	苗長20cm以上 根元径6.0mm		本	本土	78		-	
TF592	抵抗性クロマツ (2年生)	苗長20cm以上 根元径6.0mm		本	隠岐	83		-	本土生産(離島運搬込)
TF593	杉 (挿木2年生)	苗長35~65cm根元径6.5mm		本	本土	106		-	
TF593	杉 (挿木2年生)	苗長35~65cm根元径6.5mm		本	隠岐	111		-	本土生産(離島運搬込)
TF594	杉 (実生2年生)	苗長35~60cm根元径6.0mm		本	本土	95		-	
TF594	杉 (実生2年生)	苗長35~60cm根元径6.0mm		本	隠岐	100		-	本土生産(離島運搬込)
TF595	ヒノキ (2年生)	苗長35~60cm根元径5.0mm		本	本土	99		-	
TF595	ヒノキ (2年生)	苗長35~60cm根元径5.0mm		本	隠岐	104		-	本土生産(離島運搬込)
TF600	クスギ(1年生)	苗長40cm以上 根元径6.0mm		本	本土	67		-	
TF600	クスギ(1年生)	苗長40cm以上 根元径6.0mm		本	隠岐	72		-	本土生産(離島運搬込)
TF601	クスギ(2年生)	苗長50cm以上 根元径7.0mm		本	本土	84		-	
TF601	クスギ(2年生)	苗長50cm以上 根元径7.0mm		本	隠岐	89		-	本土生産(離島運搬込)
TF602	ニセアカシア	苗長 30cm以上		本	本土	100		-	
TF602	ニセアカシア	苗長 30cm以上		本	隠岐	110		-	本土生産(離島運搬込)
TF604	ヤシャブシ	苗長 30cm以上		本	本土	120		-	
TF604	ヤシャブシ	苗長 30cm以上		本	隠岐	130		-	本土生産(離島運搬込)
TF605	ヤマハンノキ	苗長 30cm以上		本	本土	120		-	
TF605	ヤマハンノキ	苗長 30cm以上		本	隠岐	130		-	本土生産(離島運搬込)
TF607	コンテナ苗抵抗性アカマツ(2年生)	苗長20cm以上 根元径6.0mm		本	本土	210		-	
TF607	コンテナ苗抵抗性アカマツ(2年生)	苗長20cm以上 根元径6.0mm		本	隠岐	230		-	本土生産(離島運搬込)
TF608	コンテナ苗抵抗性クロマツ(2年生)	苗長20cm以上 根元径6.0mm		本	本土	210		-	
TF608	コンテナ苗抵抗性クロマツ(2年生)	苗長20cm以上 根元径6.0mm		本	隠岐	230		-	本土生産(離島運搬込)
TF609	コンテナ苗杉(挿木2年生)	苗長35~65cm 根元径6.5mm		本	本土	210		-	
TF609	コンテナ苗杉(挿木2年生)	苗長35~65cm 根元径6.5mm		本	隠岐	230		-	本土生産(離島運搬込)
TF610	コンテナ苗杉(実生2年生)	苗長35~60cm 根元径6.0mm		本	本土	210		-	
TF610	コンテナ苗杉(実生2年生)	苗長35~60cm 根元径6.0mm		本	隠岐	230		-	本土生産(離島運搬込)
TF611	コンテナ苗ヒノキ(2年生)	苗長35~60cm 根元径5.0mm		本	本土	210		-	
TF611	コンテナ苗ヒノキ(2年生)	苗長35~60cm 根元径5.0mm		本	隠岐	230		-	本土生産(離島運搬込)
TF612	コンテナ苗クスギ(1年生)	苗長40cm以上 根元径6.0mm		本	本土	-		-	

コード	名称	規格1	規格2	単位	単価地区	単価	注釈	海上輸送費	摘要
TF612	コンテナ苗クヌギ(1年生)	苗長40cm以上 根元径6.0mm		本	隠岐	-		-	本土生産(離島運搬込)
TF621	ケヤキ	苗長60~100cm		本	本土	180		-	
TF621	ケヤキ	苗長60~100cm		本	隠岐	190		-	本土生産(離島運搬込)
TF622	ケヤキ	苗長100cm以上		本	本土	230		-	
TF622	ケヤキ	苗長100cm以上		本	隠岐	240		-	本土生産(離島運搬込)
TF623	コナラ	苗長60~100cm		本	本土	150		-	
TF623	コナラ	苗長60~100cm		本	隠岐	160		-	本土生産(離島運搬込)
TF624	山栗	苗長60~100cm		本	本土	180		-	
TF624	山栗	苗長60~100cm		本	隠岐	190		-	本土生産(離島運搬込)
TF625	山桜	苗長60~100cm		本	本土	180		-	
TF625	山桜	苗長60~100cm		本	隠岐	190		-	本土生産(離島運搬込)
TF626	山桜	苗長100cm以上		本	本土	230		-	
TF626	山桜	苗長100cm以上		本	隠岐	240		-	本土生産(離島運搬込)
TF628	キハダ	苗長60~100cm		本	本土	200		-	
TF628	キハダ	苗長60~100cm		本	隠岐	210		-	本土生産(離島運搬込)
TF629	キハダ	苗長100cm以上		本	本土	280		-	
TF629	キハダ	苗長100cm以上		本	隠岐	290		-	本土生産(離島運搬込)
TF691	コウヨウザン(1年生)	苗長25cm~35cm		本	本土	106		-	
TF691	コウヨウザン(1年生)	苗長25cm~35cm		本	隠岐	111		-	本土生産(離島運搬込)
TF693	コウヨウザン(2年生)	苗長45cm~80cm		本	本土	174		-	
TF693	コウヨウザン(2年生)	苗長45cm~80cm		本	隠岐	179		-	本土生産(離島運搬込)
TF695	コンテナ苗_コウヨウザン(2年生)	苗長45cm~80cm		本	本土	210		-	
TF695	コンテナ苗_コウヨウザン(2年生)	苗長45cm~80cm		本	隠岐	230		-	本土生産(離島運搬込)
TF316	肥料(普通化成)	8-8-8		kg	本土	31-04		-	
TF316	肥料(普通化成)	8-8-8		kg	隠岐	80		①	
TF303	種子	イタチハギ		kg	本土・隠岐	31-04		-	
TF304	種子	ヤシヤブシ		kg	本土・隠岐	31-04		-	
TF310	種子	メドハギ		kg	本土・隠岐	31-04		-	
TF297	種子	ヤマハギ		kg	本土・隠岐	31-04		-	
TF312	種子	トールフェスク		kg	本土・隠岐	31-04		-	
TF311	種子	ヨモギ		kg	本土・隠岐	31-04		-	
TF313	種子	クリーピングレッドフェスク		kg	本土・隠岐	31-04		-	

コード	名称	規格1	規格2	単位	単価地区	単価	注釈	海上輸送費	摘要
TF846	薬剤(ザイトロン)	茎葉散布		kg	本土	980		—	
TF846	薬剤(ザイトロン)	茎葉散布		kg	隠岐	1,060		⑦	
TF847	薬剤(ザイトロンフレノック)			kg	本土	1,900		—	
TF847	薬剤(ザイトロンフレノック)			kg	隠岐	1,980		⑦	
TF861	山林麻縄	72番2本より 490m/巻		100m	本土	335		—	
TF861	山林麻縄	72番2本より 490m/巻		100m	隠岐	354		⑤	
TF863	山林麻縄	72番4本より 250m/巻		100m	本土	657		—	
TF863	山林麻縄	72番4本より 250m/巻		100m	隠岐	696		⑤	
TF864	山林麻縄	72番6本より 160m/巻		100m	本土	1,020		—	
TF864	山林麻縄	72番6本より 160m/巻		100m	隠岐	1,080		⑤	
TF862	山林麻縄	140番2本より 250m/巻		100m	本土	657		—	
TF862	山林麻縄	140番2本より 250m/巻		100m	隠岐	696		⑤	
KF710	固定ベース	賃料		100個日	本土	31-04		—	
KF710	固定ベース	賃料		100個日	隠岐	35		—	
KF711	直交クランプ	賃料		100個日	本土	31-04		—	
KF711	直交クランプ	賃料		100個日	隠岐	36		—	
KF712	自在クランプ	賃料		100個日	本土	31-04		—	
KF712	自在クランプ	賃料		100個日	隠岐	36		—	
KF713	パイプジョイント	賃料		100個日	本土	31-04		—	
KF713	パイプジョイント	賃料		100個日	隠岐	32		—	
KF714	固定ベース整備費等			100個	本土	31-04		—	
KF714	固定ベース整備費等			100個	隠岐	1,500		—	
KF715	直交クランプ整備費等			100個	本土	31-04		—	
KF715	直交クランプ整備費等			100個	隠岐	1,350		—	
KF716	自在クランプ整備費等			100個	本土	31-04		—	
KF716	自在クランプ整備費等			100個	隠岐	1,350		—	
KF717	パイプジョイント整備費等			100個	本土	31-04		—	
KF717	パイプジョイント整備費等			100個	隠岐	1,400		—	
KF720	丸パイプ	φ48.6 肉厚2.4mm 賃料		100m日	本土	31-04		—	
KF720	丸パイプ	φ48.6 肉厚2.4mm 賃料		100m日	隠岐	29		—	
KF721	丸パイプ整備費等			100m	本土	31-04		—	
KF721	丸パイプ整備費等			100m	隠岐	900		—	

コード	名称	規格1	規格2	単位	単価地区	単価	注釈	海上輸送費	摘要
KF722	鋼製型枠	300×1500 賃料		10m2日	本土	31-04		—	
KF722	鋼製型枠	300×1500 賃料		10m2日	隠岐	68		—	
KF723	鋼製型枠整備費等			10m2	本土	31-04		—	
KF723	鋼製型枠整備費等			10m2	隠岐	4,110		—	
KF700	不整地運搬車(クローラ型油圧ダンプ)	積載重量4t		日	本土・隠岐	31-04		—	
KF701	不整地運搬車(クローラ型油圧ダンプ)	積載重量6t		日	本土・隠岐	22,500		—	
TF806	皮剥丸太	長1260mm、末口7～9cm		本	本土	290		—	
TF806	皮剥丸太	長1260mm、末口7～9cm		本	隠岐	290		—	
TF807	皮剥丸太	長1800mm、末口7～9cm		本	本土	340		—	
TF807	皮剥丸太	長1800mm、末口7～9cm		本	隠岐	340		—	
TF802	皮剥丸太	長1500mm、末口7～9cm		本	本土	320		—	
TF802	皮剥丸太	長1500mm、末口7～9cm		本	隠岐	320		—	
TF803	皮剥丸太	長1100mm、末口7～9cm		本	本土	250		—	
TF803	皮剥丸太	長1100mm、末口7～9cm		本	隠岐	250		—	
TF960	自由勾配側溝(横断用)	300× 300		個	本土	31-04		—	
TF960	自由勾配側溝(横断用)	300× 300		個	隠岐	30,400		①	
TF961	自由勾配側溝(横断用)	300× 400		個	本土	31-04		—	
TF961	自由勾配側溝(横断用)	300× 400		個	隠岐	33,700		①	
TF962	自由勾配側溝(横断用)	300× 500		個	本土	31-04		—	
TF962	自由勾配側溝(横断用)	300× 500		個	隠岐	37,100		①	
TF963	自由勾配側溝(横断用)	300× 600		個	本土	31-04		—	
TF963	自由勾配側溝(横断用)	300× 600		個	隠岐	43,300		①	
TF964	自由勾配側溝(横断用)	300× 700		個	本土	31-04		—	
TF964	自由勾配側溝(横断用)	300× 700		個	隠岐	47,100		①	
TF965	自由勾配側溝横断用グレーチング蓋(T-25)	300 横断用(本体2m用) 1m		枚	本土	13,800		—	
TF965	自由勾配側溝横断用グレーチング蓋(T-25)	300 横断用(本体2m用) 1m		枚	隠岐	14,000		①	
TF966	自由勾配側溝横断用グレーチング蓋(T-25)	300 横断用(本体1～1.5m用) 0.5m		枚	本土	11,900		—	
TF966	自由勾配側溝横断用グレーチング蓋(T-25)	300 横断用(本体1～1.5m用) 0.5m		枚	隠岐	12,000		①	
TF967	縦断勾配付側溝(横断用)(T-25)	B300×H300×L2000 底部開口部あり		個	本土	13,300		—	
TF967	縦断勾配付側溝(横断用)(T-25)	B300×H300×L2000 底部開口部あり		個	隠岐	16,600		①	
TF968	縦断勾配付側溝(横断用)(T-25)	B300×H400×L2000 底部開口部あり		個	本土	16,900		—	
TF968	縦断勾配付側溝(横断用)(T-25)	B300×H400×L2000 底部開口部あり		個	隠岐	20,700		①	

コード	名称	規格1	規格2	単位	単価地区	単価	注釈	海上輸送費	摘要
TF969	縦断勾配付側溝(横断用)(T-25)	B300×H500×L2000 底部開口部あり		個	本土	20,100		—	
TF969	縦断勾配付側溝(横断用)(T-25)	B300×H500×L2000 底部開口部あり		個	隠岐	24,400		①	
TF970	縦断勾配付側溝(横断用)(T-25)	B300×H600×L2000 底部開口部あり		個	本土	24,200		—	
TF970	縦断勾配付側溝(横断用)(T-25)	B300×H600×L2000 底部開口部あり		個	隠岐	28,900		①	
TF971	縦断勾配付側溝(横断用)(T-25)	B300×H700×L2000 底部開口部あり		個	本土	29,400		—	
TF971	縦断勾配付側溝(横断用)(T-25)	B300×H700×L2000 底部開口部あり		個	隠岐	34,600		①	
TF972	縦断勾配付側溝(横断用)(T-25)	B300×H300×L2000 底部開口部なし		個	本土	13,300		—	
TF972	縦断勾配付側溝(横断用)(T-25)	B300×H300×L2000 底部開口部なし		個	隠岐	16,800		①	
TF973	縦断勾配付側溝(横断用)(T-25)	B300×H400×L2000 底部開口部なし		個	本土	16,900		—	
TF973	縦断勾配付側溝(横断用)(T-25)	B300×H400×L2000 底部開口部なし		個	隠岐	20,900		①	
TF974	縦断勾配付側溝(横断用)(T-25)	B300×H500×L2000 底部開口部なし		個	本土	20,100		—	
TF974	縦断勾配付側溝(横断用)(T-25)	B300×H500×L2000 底部開口部なし		個	隠岐	24,600		①	
TF975	縦断勾配付側溝(横断用)(T-25)	B300×H600×L2000 底部開口部なし		個	本土	24,200		—	
TF975	縦断勾配付側溝(横断用)(T-25)	B300×H600×L2000 底部開口部なし		個	隠岐	29,200		①	
TF976	縦断勾配付側溝(横断用)(T-25)	B300×H700×L2000 底部開口部なし		個	本土	29,400		—	
TF976	縦断勾配付側溝(横断用)(T-25)	B300×H700×L2000 底部開口部なし		個	隠岐	34,900		①	
TF977	縦断勾配付側溝蓋(横断用)(T-25)	グレーチングタイプ ² 管理孔用 5% L2000		枚	本土	40,300		—	
TF977	縦断勾配付側溝蓋(横断用)(T-25)	グレーチングタイプ ² 管理孔用 5% L2000		枚	隠岐	42,200		①	
TF978	縦断勾配付側溝蓋(横断用)(T-25)	グレーチングタイプ ² 管理孔用 5% L1500		枚	本土	34,000		—	
TF978	縦断勾配付側溝蓋(横断用)(T-25)	グレーチングタイプ ² 管理孔用 5% L1500		枚	隠岐	35,300		①	
TF980	縦断勾配付側溝蓋(横断用)(T-25)	グレーチングタイプ ² 管理孔用 10% L2000		枚	本土	40,300		—	
TF980	縦断勾配付側溝蓋(横断用)(T-25)	グレーチングタイプ ² 管理孔用 10% L2000		枚	隠岐	42,400		①	
TF981	縦断勾配付側溝蓋(横断用)(T-25)	グレーチングタイプ ² 管理孔用 10% L1500		枚	本土	34,000		—	
TF981	縦断勾配付側溝蓋(横断用)(T-25)	グレーチングタイプ ² 管理孔用 10% L1500		枚	隠岐	35,500		①	
KSMN4013	[加算額]ヒノキ合板型枠損料	塗装品,厚12mm		m2	松江1&松江A~D	52		—	
KSMN4013	[加算額]ヒノキ合板型枠損料	塗装品,厚12mm		m2	松江2&松江E~H	52		—	
KSMN4013	[加算額]ヒノキ合板型枠損料	塗装品,厚12mm		m2	広瀬1&安来A~C	52		—	
KSMN4013	[加算額]ヒノキ合板型枠損料	塗装品,厚12mm		m2	広瀬2&安来D~F	52		—	
KSMN4013	[加算額]ヒノキ合板型枠損料	塗装品,厚12mm		m2	雲南1&雲南A	52		—	
KSMN4013	[加算額]ヒノキ合板型枠損料	塗装品,厚12mm		m2	雲南2&雲南BC	52		—	
KSMN4013	[加算額]ヒノキ合板型枠損料	塗装品,厚12mm		m2	雲南3&雲南D	52		—	
KSMN4013	[加算額]ヒノキ合板型枠損料	塗装品,厚12mm		m2	仁多	52		—	

3 -13 - 2 その他資材

令和 元年6月1日適用 536

コード	名称	規格1	規格2	単位	単価地区	単価	注釈	海上輸送費	摘要
KSMN4013	[加算額]ヒノキ合板型枠損料	塗装品,厚12mm		m2	出雲1&出雲AB	40		—	
KSMN4013	[加算額]ヒノキ合板型枠損料	塗装品,厚12mm		m2	出雲2&出雲C	40		—	
KSMN4013	[加算額]ヒノキ合板型枠損料	塗装品,厚12mm		m2	出雲3&出雲D	40		—	
KSMN4013	[加算額]ヒノキ合板型枠損料	塗装品,厚12mm		m2	大田	40		—	
KSMN4013	[加算額]ヒノキ合板型枠損料	塗装品,厚12mm		m2	県央1&県央AB	40		—	
KSMN4013	[加算額]ヒノキ合板型枠損料	塗装品,厚12mm		m2	県央2&県央C	40		—	
KSMN4013	[加算額]ヒノキ合板型枠損料	塗装品,厚12mm		m2	浜田1&浜田AB	40		—	
KSMN4013	[加算額]ヒノキ合板型枠損料	塗装品,厚12mm		m2	浜田2&浜田C~F	40		—	
KSMN4013	[加算額]ヒノキ合板型枠損料	塗装品,厚12mm		m2	浜田3&浜田G	40		—	
KSMN4013	[加算額]ヒノキ合板型枠損料	塗装品,厚12mm		m2	益田1&益田A	40		—	
KSMN4013	[加算額]ヒノキ合板型枠損料	塗装品,厚12mm		m2	益田2&益田B	40		—	
KSMN4013	[加算額]ヒノキ合板型枠損料	塗装品,厚12mm		m2	益田3&益田C	40		—	
KSMN4013	[加算額]ヒノキ合板型枠損料	塗装品,厚12mm		m2	津和野1&津和野AB	40		—	
KSMN4013	[加算額]ヒノキ合板型枠損料	塗装品,厚12mm		m2	津和野2&津和野C	40		—	
KSMN4013	[加算額]ヒノキ合板型枠損料	塗装品,厚12mm		m2	津和野3&津和野D	40		—	
KSMN4013	[加算額]ヒノキ合板型枠損料	塗装品,厚12mm		m2	隠岐1&隠岐A~D	100		—	
KSMN4013	[加算額]ヒノキ合板型枠損料	塗装品,厚12mm		m2	隠岐2&隠岐EF	100		—	
KSMN4013	[加算額]ヒノキ合板型枠損料	塗装品,厚12mm		m2	隠岐3&隠岐G	100		—	
K0172	固定ベース	(丸パイプ用)		個	本土・隠岐	31-04		—	
K0173	自在直交親子クランプ	(丸パイプ用)		個	本土・隠岐	31-04		—	
K0174	ジョイント	(丸パイプ用)		個	本土・隠岐	31-04		—	

コード	名称	規格1	規格2	単位	単価地区	単価	注釈	海上輸送費	摘要
TF878	地すべり防止区域標識柱	90×90×1, 500mm アルミ板		本	本土	11,900		—	
TF878	地すべり防止区域標識柱	90×90×1, 500mm アルミ板		本	隠岐	11,900		①	
TF879	地すべり防止区域標識杭	90×90×900mm Con柱 番号付		本	本土	3,110		—	
TF879	地すべり防止区域標識杭	90×90×900mm Con柱 番号付		本	隠岐	3,270		①	
TF994	林道施工年度標柱	φ150×L1500mm		本	本土・隠岐	19,600		—	
TF995	治山標示板(門型支柱式)	1000×1300×2.0mm 支柱付		組	本土	220,000		—	
TF995	治山標示板(門型支柱式)	1000×1300×2.0mm 支柱付		組	隠岐	220,000		①	
TF996	治山標示板(複柱式)	1000×1400×2.0mm 支柱付		組	本土	156,000		—	
TF996	治山標示板(複柱式)	1000×1400×2.0mm 支柱付		組	隠岐	156,000		①	
TF997	保安林整備事業施工地標示板	300×600×1.0mm 支柱付		組	本土	16,000		—	
TF997	保安林整備事業施工地標示板	300×600×1.0mm 支柱付		組	隠岐	16,000		①	
TF998	保安林整備事業施工地標示板	450×900×1.0mm 支柱付		組	本土	28,000		—	
TF998	保安林整備事業施工地標示板	450×900×1.0mm 支柱付		組	隠岐	28,000		①	
TF615	森林整備事業管理杭	45×45×450mm 治山マーク付		本	本土	760		—	
TF615	森林整備事業管理杭	45×45×450mm 治山マーク付		本	隠岐	767		①	
TF990	治山銘板	400×300×15mm アルミ合金製		枚	本土・隠岐	50,400		—	
TF991	治山銘板(小規模用)	300×200×1mm 真鍮製		枚	本土・隠岐	19,200		—	

3 -13 - 4 索道、モノレール関係資材

令和 元年6月1日適用 538

コード	名称	規格1	規格2	単位	単価地区	単価	注釈	海上輸送費	摘要
KF220	レール(E型レール受け使用)	(モノレール用)		m/日	本土・隠岐	100		-	
KF205	けん引車(モノレール)	複軌条最大積載能力1000kg級、45°		日	本土・隠岐	8,230		-	
KF212	普通台車(モノレール用)	1000kg積み		台/日	本土・隠岐	3,710		-	
KF211	バケット台車(モノレール用)	0.4m ³ 積み		台/日	本土・隠岐	2,780		-	

コード	名称	規格1	規格2	単位	単価地区	単価	注釈	海上輸送費	摘要
TF900	大型フリューム(落差タイプ)H500×B500	L=1.5m		本	本土	29,700		-	
TF900	大型フリューム(落差タイプ)H500×B500	L=1.5m		本	隠岐	33,500		①	
TF901	大型フリューム(落差タイプ)H500×B600	L=1.5m		本	本土	31,300		-	
TF901	大型フリューム(落差タイプ)H500×B600	L=1.5m		本	隠岐	35,400		①	
TF902	大型フリューム(落差タイプ)H500×B700	L=1.5m		本	本土	32,500		-	
TF902	大型フリューム(落差タイプ)H500×B700	L=1.5m		本	隠岐	36,800		①	
TF903	大型フリューム(落差タイプ)H500×B800	L=1.5m		本	本土	34,500		-	
TF903	大型フリューム(落差タイプ)H500×B800	L=1.5m		本	隠岐	39,000		①	
TF904	大型フリューム(落差タイプ)H500×B900	L=1.5m		本	本土	36,600		-	
TF904	大型フリューム(落差タイプ)H500×B900	L=1.5m		本	隠岐	41,400		①	
TF905	大型フリューム(落差タイプ)H500×B1000	L=1.5m		本	本土	38,600		-	
TF905	大型フリューム(落差タイプ)H500×B1000	L=1.5m		本	隠岐	43,600		①	
TF906	大型フリューム(落差タイプ)H600×B600	L=1.5m		本	本土	35,400		-	
TF906	大型フリューム(落差タイプ)H600×B600	L=1.5m		本	隠岐	40,000		①	
TF907	大型フリューム(落差タイプ)H600×B700	L=1.5m		本	本土	37,000		-	
TF907	大型フリューム(落差タイプ)H600×B700	L=1.5m		本	隠岐	41,900		①	
TF908	大型フリューム(落差タイプ)H600×B800	L=1.5m		本	本土	38,600		-	
TF908	大型フリューム(落差タイプ)H600×B800	L=1.5m		本	隠岐	43,800		①	
TF909	大型フリューム(落差タイプ)H600×B900	L=1.5m		本	本土	40,100		-	
TF909	大型フリューム(落差タイプ)H600×B900	L=1.5m		本	隠岐	45,600		①	
TF910	大型フリューム(落差タイプ)H600×B1000	L=1.5m		本	本土	41,600		-	
TF910	大型フリューム(落差タイプ)H600×B1000	L=1.5m		本	隠岐	47,300		①	
TF911	大型フリューム(落差タイプ)H600×B1100	L=1.5m		本	本土	43,300		-	
TF911	大型フリューム(落差タイプ)H600×B1100	L=1.5m		本	隠岐	49,300		①	
TF912	大型フリューム(落差タイプ)H600×B1200	L=1.5m		本	本土	44,800		-	
TF912	大型フリューム(落差タイプ)H600×B1200	L=1.5m		本	隠岐	51,100		①	
TF913	大型フリューム(落差タイプ)H700×B700	L=1.5m		本	本土	45,700		-	
TF913	大型フリューム(落差タイプ)H700×B700	L=1.5m		本	隠岐	51,700		①	
TF914	大型フリューム(落差タイプ)H700×B800	L=1.5m		本	本土	48,200		-	
TF914	大型フリューム(落差タイプ)H700×B800	L=1.5m		本	隠岐	54,500		①	
TF915	大型フリューム(落差タイプ)H700×B900	L=1.5m		本	本土	50,300		-	
TF915	大型フリューム(落差タイプ)H700×B900	L=1.5m		本	隠岐	57,000		①	

コード	名称	規格1	規格2	単位	単価地区	単価	注釈	海上輸送費	摘要
TF916	大型フリューム(落差タイプ)H700×B1000	L=1.5m		本	本土	52,300		-	
TF916	大型フリューム(落差タイプ)H700×B1000	L=1.5m		本	隠岐	59,300		①	
TF917	大型フリューム(落差タイプ)H700×B1100	L=1.5m		本	本土	53,900		-	
TF917	大型フリューム(落差タイプ)H700×B1100	L=1.5m		本	隠岐	61,300		①	
TF918	大型フリューム(落差タイプ)H700×B1200	L=1.5m		本	本土	55,400		-	
TF918	大型フリューム(落差タイプ)H700×B1200	L=1.5m		本	隠岐	63,100		①	
TF919	大型フリューム(落差タイプ)H700×B1300	L=1.5m		本	本土	57,900		-	
TF919	大型フリューム(落差タイプ)H700×B1300	L=1.5m		本	隠岐	66,000		①	
TF920	大型フリューム(落差タイプ)H700×B1400	L=1.5m		本	本土	60,300		-	
TF920	大型フリューム(落差タイプ)H700×B1400	L=1.5m		本	隠岐	68,700		①	
TF921	大型フリューム(落差タイプ)H800×B800	L=1.5m		本	本土	52,300		-	
TF921	大型フリューム(落差タイプ)H800×B800	L=1.5m		本	隠岐	59,500		①	
TF922	大型フリューム(落差タイプ)H800×B900	L=1.5m		本	本土	54,200		-	
TF922	大型フリューム(落差タイプ)H800×B900	L=1.5m		本	隠岐	61,700		①	
TF923	大型フリューム(落差タイプ)H800×B1000	L=1.5m		本	本土	56,100		-	
TF923	大型フリューム(落差タイプ)H800×B1000	L=1.5m		本	隠岐	63,900		①	
TF924	大型フリューム(落差タイプ)H800×B1100	L=1.5m		本	本土	58,100		-	
TF924	大型フリューム(落差タイプ)H800×B1100	L=1.5m		本	隠岐	66,200		①	
TF925	大型フリューム(落差タイプ)H800×B1200	L=1.5m		本	本土	60,200		-	
TF925	大型フリューム(落差タイプ)H800×B1200	L=1.5m		本	隠岐	68,700		①	
TF926	大型フリューム(落差タイプ)H800×B1300	L=1.5m		本	本土	62,200		-	
TF926	大型フリューム(落差タイプ)H800×B1300	L=1.5m		本	隠岐	71,000		①	
TF927	大型フリューム(落差タイプ)H800×B1400	L=1.5m		本	本土	64,300		-	
TF927	大型フリューム(落差タイプ)H800×B1400	L=1.5m		本	隠岐	73,400		①	
TF928	大型フリューム(落差タイプ)H800×B1500	L=1.5m		本	本土	66,500		-	
TF928	大型フリューム(落差タイプ)H800×B1500	L=1.5m		本	隠岐	75,900		①	
TF929	大型フリューム(落差タイプ)H800×B1600	L=1.5m		本	本土	68,900		-	
TF929	大型フリューム(落差タイプ)H800×B1600	L=1.5m		本	隠岐	78,700		①	
TF930	大型フリューム(落差タイプ)H900×B900	L=0.75m		本	本土	35,800		-	
TF930	大型フリューム(落差タイプ)H900×B900	L=0.75m		本	隠岐	40,300		①	
TF931	大型フリューム(落差タイプ)H900×B1000	L=0.75m		本	本土	37,400		-	
TF931	大型フリューム(落差タイプ)H900×B1000	L=0.75m		本	隠岐	42,100		①	

コード	名称	規格1	規格2	単位	単価地区	単価	注釈	海上輸送費	摘要
TF932	大型フリューム(落差タイプ)H900×B1100	L=0.75m		本	本土	38,900		—	
TF932	大型フリューム(落差タイプ)H900×B1100	L=0.75m		本	隠岐	43,800		①	
TF933	大型フリューム(落差タイプ)H900×B1200	L=0.75m		本	本土	40,500		—	
TF933	大型フリューム(落差タイプ)H900×B1200	L=0.75m		本	隠岐	45,600		①	
TF934	大型フリューム(落差タイプ)H900×B1300	L=0.75m		本	本土	40,900		—	
TF934	大型フリューム(落差タイプ)H900×B1300	L=0.75m		本	隠岐	46,200		①	
TF935	大型フリューム(落差タイプ)H900×B1400	L=0.75m		本	本土	41,200		—	
TF935	大型フリューム(落差タイプ)H900×B1400	L=0.75m		本	隠岐	46,700		①	
TF936	大型フリューム(落差タイプ)H900×B1500	L=0.75m		本	本土	41,500		—	
TF936	大型フリューム(落差タイプ)H900×B1500	L=0.75m		本	隠岐	47,200		①	
TF937	大型フリューム(落差タイプ)H900×B1600	L=0.75m		本	本土	44,700		—	
TF937	大型フリューム(落差タイプ)H900×B1600	L=0.75m		本	隠岐	50,600		①	
TF938	大型フリューム(落差タイプ)H900×B1700	L=0.75m		本	本土	45,900		—	
TF938	大型フリューム(落差タイプ)H900×B1700	L=0.75m		本	隠岐	52,000		①	
TF939	大型フリューム(落差タイプ)H900×B1800	L=0.75m		本	本土	47,100		—	
TF939	大型フリューム(落差タイプ)H900×B1800	L=0.75m		本	隠岐	53,400		①	
TF940	大型フリューム(落差タイプ)H1000×B1000	L=0.75m		本	本土	41,500		—	
TF940	大型フリューム(落差タイプ)H1000×B1000	L=0.75m		本	隠岐	46,600		①	
TF941	大型フリューム(落差タイプ)H1000×B1100	L=0.75m		本	本土	42,200		—	
TF941	大型フリューム(落差タイプ)H1000×B1100	L=0.75m		本	隠岐	47,500		①	
TF942	大型フリューム(落差タイプ)H1000×B1200	L=0.75m		本	本土	43,800		—	
TF942	大型フリューム(落差タイプ)H1000×B1200	L=0.75m		本	隠岐	49,300		①	
TF943	大型フリューム(落差タイプ)H1000×B1300	L=0.75m		本	本土	45,100		—	
TF943	大型フリューム(落差タイプ)H1000×B1300	L=0.75m		本	隠岐	50,900		①	
TF944	大型フリューム(落差タイプ)H1000×B1400	L=0.75m		本	本土	46,200		—	
TF944	大型フリューム(落差タイプ)H1000×B1400	L=0.75m		本	隠岐	52,200		①	
TF945	大型フリューム(落差タイプ)H1000×B1500	L=0.75m		本	本土	47,400		—	
TF945	大型フリューム(落差タイプ)H1000×B1500	L=0.75m		本	隠岐	53,600		①	
TF946	大型フリューム(落差タイプ)H1000×B1600	L=0.75m		本	本土	48,500		—	
TF946	大型フリューム(落差タイプ)H1000×B1600	L=0.75m		本	隠岐	54,900		①	
TF947	大型フリューム(落差タイプ)H1000×B1700	L=0.75m		本	本土	49,800		—	
TF947	大型フリューム(落差タイプ)H1000×B1700	L=0.75m		本	隠岐	56,500		①	

コード	名称	規格1	規格2	単位	単価地区	単価	注釈	海上輸送費	摘要
TF948	大型フリューム(落差タイプ)H1000×B1800	L=0.75m		本	本土	51,000		—	
TF948	大型フリューム(落差タイプ)H1000×B1800	L=0.75m		本	隠岐	57,900		①	
TF949	大型フリューム(落差タイプ)H1000×B1900	L=0.75m		本	本土	52,300		—	
TF949	大型フリューム(落差タイプ)H1000×B1900	L=0.75m		本	隠岐	59,400		①	
TF950	大型フリューム(落差タイプ)H1000×B2000	L=0.75m		本	本土	53,700		—	
TF950	大型フリューム(落差タイプ)H1000×B2000	L=0.75m		本	隠岐	61,000		①	
TF951	角フリューム	150型 L=2.0m		本	本土	3,120		—	
TF951	角フリューム	150型 L=2.0m		本	隠岐	3,580		①	
TF952	角フリューム	200型 L=2.0m		本	本土	3,790		—	
TF952	角フリューム	200型 L=2.0m		本	隠岐	4,420		①	
TF953	角フリューム	250型 L=2.0m		本	本土	4,360		—	
TF953	角フリューム	250型 L=2.0m		本	隠岐	5,240		①	
TF954	角フリューム	300型 L=2.0m		本	本土	5,960		—	
TF954	角フリューム	300型 L=2.0m		本	隠岐	7,200		①	
TF955	角フリューム	350型 L=2.0m		本	本土	7,220		—	
TF955	角フリューム	350型 L=2.0m		本	隠岐	8,700		①	
TF956	角フリューム	400型 L=2.0m		本	本土	10,100		—	
TF956	角フリューム	400型 L=2.0m		本	隠岐	12,300		①	
TF957	角フリューム	450型 L=2.0m		本	本土	11,700		—	
TF957	角フリューム	450型 L=2.0m		本	隠岐	14,200		①	
TF958	角フリューム	500型 L=2.0m		本	本土	15,400		—	
TF958	角フリューム	500型 L=2.0m		本	隠岐	18,900		①	

4 - 1 - 1 機械(施工パッケージ用単価)

令和元年6月1日適用 543

コード	名称	規格1	規格2	単位	単価地区	単価	注釈	海上輸送費	摘要
KTPC00001	〈賃〉小型バックホウ(クローラ型)	山積0.11m3(平積0.08)	排出ガス対策型(第1,2,3次基準値)低騒音	日	本土・隠岐	31-04		—	
KTPC00002	〈賃〉超小旋回バックホウ(クローラ型)	山積0.22m3(平積0.16)	排出ガス対策型(第1,2,3次基準値)低騒音	日	本土・隠岐	31-04		—	
KTPC00003	〈賃〉バックホウ(クローラ型)	山積0.28m3(平積0.2)	排出ガス対策型(第1,2,3次基準値)低騒音	日	本土・隠岐	31-04		—	
KTPC00004	〈賃〉バックホウ(クローラ型)	山積0.45m3(平積0.35)	排出ガス対策型(第1,2,3次基準値)低騒音	日	本土・隠岐	31-04		—	
KTPC00005	〈賃〉バックホウ(クローラ型クレーン機能付)	山積0.45m3(平積0.35)吊能力2.9t	排出ガス対策型(第1,2,3次基準値)低騒音	日	本土・隠岐	31-04		—	
KTPC00006	〈賃〉バックホウ(クローラ型クレーン機能付)	山積0.8m3(平積0.6)吊能力2.9t	排出ガス対策型(第1,2,3次基準値)低騒音	日	本土・隠岐	31-04		—	
KTPC00007	〈賃〉タイヤローラ	質量8～20t	排出ガス対策型(第1,2次基準値)低騒音	日	本土・隠岐	31-04		—	
KTPC00008	〈賃〉振動ローラ(ハンドガイド式)	質量0.8～1.1t		日	本土・隠岐	31-04		—	
KTPC00009	〈賃〉振動ローラ(搭乗・コンバインド式)	質量3～4t	排出ガス対策型(第1,2次基準値)低騒音	日	本土・隠岐	31-04		—	
KTPC00011	〈賃〉空気圧縮機(エンジンコンプレッサ)	吐出量3.5～3.7m3/min	排出ガス対策型(第1,2次基準値)低騒音	日	本土・隠岐	31-04		—	
KTPC00012	〈賃〉ジェットヒータ	126MJ/h(30,100kcal/h)		日	本土・隠岐	31-04		—	
KTPC00013	〈作〉ラフテレーンクレーン(油圧伸縮ジブ型)	20t吊,オペレータ付	排出ガス対策型(第1,2次基準値)低騒音	日	本土・隠岐	31-04		—	
KTPC00014	〈作〉ラフテレーンクレーン(油圧伸縮ジブ型)	25t吊,オペレータ付	排出ガス対策型(第1,2,3次基準値)低騒音	日	本土・隠岐	31-04		—	
KTPC00015	〈作〉ラフテレーンクレーン(油圧伸縮ジブ型)	35t吊,オペレータ付	排出ガス対策型(第1,2次基準値)低騒音	日	本土・隠岐	31-04		—	
KTPC00016	〈作〉ラフテレーンクレーン(油圧伸縮ジブ型)	45t吊,オペレータ付	排出ガス対策型(第1次基準値)低騒音	日	本土・隠岐	31-04		—	
KTPC00017	〈作〉ラフテレーンクレーン(油圧伸縮ジブ型)	50t吊,オペレータ付	排出ガス対策型(第1,2次基準値)低騒音	日	本土・隠岐	31-04		—	
KTPC00018	〈賃〉バックホウ(クローラ型)	山積0.8m3(平積0.6)	排出ガス対策型(第1,2,3次基準値)低騒音	日	本土・隠岐	31-04		—	
KTPC00019	〈賃〉バックホウ(クローラ型クレーン機能付)	山積0.28m3(平積0.2)吊能力1.7t	排出ガス対策型(第1,2,3次基準値)低騒音	日	本土・隠岐	31-04		—	
KTPC00020	〈賃〉タンバ(ランマ)	質量60～80kg		日	本土・隠岐	31-04		—	
KTPC00021	〈賃〉高所作業車(トラック架装リフト)	ブーム型(伸縮ブーム・バスケット型)	作業床高8m,標準デッキタイプ	日	本土・隠岐	31-04		—	
KTPC00022	〈賃〉高所作業車(トラック架装リフト)	ブーム型(伸縮ブーム・バスケット型)	作業床高12m,標準デッキタイプ	日	本土・隠岐	31-04		—	
KTPC00023	〈作〉ラフテレーンクレーン(油圧伸縮ジブ型)	16t吊,オペレータ付	排出ガス対策型(第1,2次基準値)低騒音	日	本土・隠岐	31-04		—	
KTPC00024	〈作〉トラッククレーン(油圧伸縮ジブ型)	4.9t吊,オペレータ付		日	本土・隠岐	31-04		—	
KTPC00025	〈作〉トラッククレーン(油圧伸縮ジブ型)	100t吊,オペレータ付	低騒音(分解,組立が必要)	日	本土・隠岐	31-04		—	
KTPC00026	〈作〉トラッククレーン(油圧伸縮ジブ型)	120t吊,オペレータ付	低騒音(分解,組立が必要)	日	本土・隠岐	31-04		—	
KTPC00027	〈作〉トラッククレーン(油圧伸縮ジブ型)	160t吊,オペレータ付	低騒音(分解,組立が必要)	日	本土・隠岐	31-04		—	
KTPC00028	〈作〉トラッククレーン(油圧伸縮ジブ型)	200t吊,オペレータ付	低騒音(分解,組立が必要)	日	本土・隠岐	31-04		—	
KTPC00029	〈作〉クローラクレーン(油圧駆動式ウィンチ)	(ラチスジブ型)50t吊,オペレータ付	排ガス(第1,2次)低騒音(分解,組立が必要)	日	本土・隠岐	31-04		—	
KTPC00030	〈賃〉空気圧縮機(エンジンコンプレッサ)	吐出量5m3/min	排出ガス対策型(第1,2次基準値)低騒音	日	本土・隠岐	31-04		—	
KTPC00031	〈賃〉バックホウ(クローラ型)	山積0.5m3(平積0.4)	排出ガス対策型(第1,2,3次基準値)低騒音	日	本土・隠岐	31-04		—	
KTPC00032	〈賃〉発動発電機(ディーゼル発電機)	定格容量45kVA	排出ガス対策型(第1,2次基準値)低騒音	日	本土・隠岐	31-04		—	
KTPC00033	〈賃〉発動発電機(ディーゼル発電機)	定格容量125kVA	排出ガス対策型(第1,2次基準値)低騒音	日	本土・隠岐	31-04		—	

4 -1-1 機械(施工パッケージ用単価)

令和元年6月1日適用 544

コード	名称	規格1	規格2	単位	単価地区	単価	注釈	海上輸送費	摘要
KTPC00034	〈賃〉クローラクレーン	油圧伸縮ジブ型,4.9t吊	排出ガス対策型(第1,2,3次基準値)低騒音	日	本土・隠岐	31-04		—	
KTPC00035	〈賃〉高所作業車(トラック架装リフト)	ブーム型(伸縮ブーム・バスケット型)	作業床高9.7m,標準デッキタイプ	日	本土・隠岐	31-04		—	
KTPC00036	〈賃〉ブルドーザ(湿地)	7t級	排出ガス対策型(第1,2次基準値)低騒音	日	本土・隠岐	31-04		—	
KTPC00037	〈賃〉バックホウ(クローラ型超小旋回型)	山積0.28m3(平積0.22)	排出ガス対策型(第1,2次基準値)低騒音	日	本土・隠岐	31-04		—	
KTPC00038	〈賃〉バックホウ(クローラ型クレーン機能付)	山積0.5m3(平積0.4)吊能力2.9t	排出ガス対策型(第1,2,3次基準値)低騒音	日	本土・隠岐	31-04		—	
KTPC00039	〈賃〉トラック(クレーン装置付)	ベーストラック4t級 吊能力2.9t		日	本土・隠岐	31-04		—	
KTPC00040	〈賃〉高所作業車(トラック架装リフト)	垂直型(垂直昇降・プラットフォーム型)	作業床高10~12m,幅広デッキタイプ	日	本土・隠岐	31-04		—	
KTPC00041	〈賃〉発動発電機(ガソリン発動機)	定格容量2kVA	低騒音	日	本土・隠岐	31-04		—	
KTPC00042	〈賃〉発動発電機(ガソリン発動機)	定格容量3kVA	低騒音	日	本土・隠岐	31-04		—	
KTPC00043	〈作〉ラフテレーンクレーン(油圧伸縮ジブ型)	4.9t吊,オペレータ付	排出ガス対策型(第1,2次基準値)低騒音	日	本土・隠岐	31-04		—	
KTPC00044	〈作〉トラッククレーン(油圧伸縮ジブ型)	360t吊,オペレータ付	分解,組立が必要	日	本土・隠岐	31-04		—	
KTPC00045	〈賃〉バックホウ(クローラ型クレーン付超小旋回型)	山積0.28m3(平積0.2)吊能力1.7t	排出ガス対策型(第1,2,3次基準値)	日	本土・隠岐	31-04		—	
KTPC00046	〈賃〉モータグレーダ	ブレード長3.1m	排出ガス対策型(第1,2次基準値)	日	本土・隠岐	31-04		—	
KTPC00047	〈賃〉ロードローラ(マカダム)	質量10~12t	排出ガス対策型(第1,2次基準値)	日	本土・隠岐	31-04		—	

4 -2-1 労務(施工パッケージ用単価)

令和 元年6月1日適用 545

コード	名称	規格1	規格2	単位	単価地区	単価	注釈	海上輸送費	摘要
RTPC00001	特殊作業員			人	本土・隠岐	18,500		-	$\alpha=82.0$
RTPC00002	普通作業員			人	本土・隠岐	15,900		-	$\alpha=88.0$
RTPC00003	法面工			人	本土・隠岐	20,700		-	$\alpha=84.8$
RTPC00004	とび工			人	本土・隠岐	21,200		-	$\alpha=88.0$
RTPC00005	ブロック工			人	本土・隠岐	19,200		-	$\alpha=83.0$
RTPC00006	運転手(特殊)			人	本土・隠岐	18,500		-	$\alpha=82.8$
RTPC00007	運転手(一般)			人	本土・隠岐	15,200		-	$\alpha=84.4$
RTPC00008	さく岩工			人	本土・隠岐	24,700		-	$\alpha=64.5$
RTPC00009	土木一般世話役			人	本土・隠岐	19,000		-	$\alpha=81.8$
RTPC00010	型わく工			人	本土・隠岐	20,000		-	$\alpha=92.5$
RTPC00011	軽作業員			人	本土・隠岐	13,100		-	$\alpha=91.6$
RTPC00012	造園工			人	本土・隠岐	17,300		-	$\alpha=81.6$
RTPC00013	塗装工			人	本土・隠岐	19,400		-	$\alpha=83.8$
RTPC00014	潜水土			人	本土・隠岐	36,400		-	$\alpha=81.1$
RTPC00015	潜水連絡員			人	本土・隠岐	28,900		-	$\alpha=89.3$
RTPC00016	潜水送気員			人	本土・隠岐	26,500		-	$\alpha=87.1$
RTPC00017	石工			人	本土・隠岐	27,900		-	$\alpha=91.8$
RTPC00018	鉄筋工			人	本土・隠岐	20,300		-	$\alpha=88.3$
RTPC00019	溶接工			人	本土・隠岐	20,400		-	$\alpha=83.0$
RTPC00020	橋りょう特殊工			人	本土・隠岐	25,700		-	$\alpha=89.6$
RTPC00021	橋りょう世話役			人	本土・隠岐	29,200		-	$\alpha=82.8$
RTPC00022	配管工			人	本土・隠岐	18,100		-	$\alpha=76.6$
RTPC00023	鉄骨工			人	本土・隠岐	19,600		-	$\alpha=78.4$
RTPC00024	トンネル特殊工			人	本土・隠岐	34,400		-	$\alpha=96.8$
RTPC00025	トンネル作業員			人	本土・隠岐	22,900		-	$\alpha=94.4$
RTPC00026	トンネル世話役			人	本土・隠岐	36,000		-	$\alpha=94.9$

4 -3-1 材料(施工パッケージ用単価)

令和 元年6月1日適用 546

コード	名称	規格1	規格2	単位	単価地区	単価	注釈	海上輸送費	摘要
TTPC00001	異形棒鋼<JISG3112>	SD345,D13		t	本土	31-04		-	
TTPC00001	異形棒鋼<JISG3112>	SD345,D13		t	隠岐	87,500		①	
TTPC00002	セメント(バラ)	高炉B種	【地区単価×改良材使用量(t/m)】	t	本土	31-04		-	
TTPC00002	セメント(バラ)	高炉B種	【地区単価×改良材使用量(t/m)】	t	隠岐	21,300		①	
TTPC00012	灯油	ミニローリー渡し,4KL積載車給油		L	本土	01-06		-	
TTPC00012	灯油	ミニローリー渡し,4KL積載車給油		L	隠岐1&隠岐A~D	94		-	
TTPC00012	灯油	ミニローリー渡し,4KL積載車給油		L	隠岐2隠岐3&隠岐E~G	107		-	
TTPC00013	軽油	バトロール給油,2~4KL積載車給油		L	本土	01-06		-	
TTPC00013	軽油	バトロール給油,2~4KL積載車給油		L	隠岐1&隠岐A~D	141		-	
TTPC00013	軽油	バトロール給油,2~4KL積載車給油		L	隠岐2隠岐3&隠岐E~G	153		-	
TTPC00014	ガソリン,レギュラー	スタンド渡し,スタンド給油		L	本土	01-06		-	
TTPC00014	ガソリン,レギュラー	スタンド渡し,スタンド給油		L	隠岐1&隠岐A~D	146		-	
TTPC00014	ガソリン,レギュラー	スタンド渡し,スタンド給油		L	隠岐2隠岐3&隠岐E~G	155		-	
TTPC00015	コンクリートカッタブレード	径56cm(22インチ)		枚	本土・隠岐	31-04		-	
TTPC00016	コンクリートカッタブレード	径75cm(30インチ)		枚	本土・隠岐	31-04		-	
TTPC00017	コンクリートカッタブレード	径95cm(38インチ)		枚	本土・隠岐	31-04		-	
TTPC00026	アスファルト乳剤(JISK2208)	アスファルト乳剤(浸透用)	PK-3プライムコート用	L	本土	31-04		-	
TTPC00026	アスファルト乳剤(JISK2208)	アスファルト乳剤(浸透用)	PK-3プライムコート用	L	隠岐	116		④	
TTPC00027	アスファルト乳剤(JISK2208)	アスファルト乳剤(浸透用)	PK-4タックコート用	L	本土	31-04		-	
TTPC00027	アスファルト乳剤(JISK2208)	アスファルト乳剤(浸透用)	PK-4タックコート用	L	隠岐	116		④	
TTPC00028	アスファルト乳剤(JEAAS規格)	ゴム入りアスファルト乳剤	PKR-T,S	L	本土	31-04		-	
TTPC00028	アスファルト乳剤(JEAAS規格)	ゴム入りアスファルト乳剤	PKR-T,S	L	隠岐	124		④	
TTPC00029	排水用導水管	φ18mm	ステンレス製	m	本土	31-04		-	
TTPC00029	排水用導水管	φ18mm	ステンレス製	m	隠岐	1,180		⑥	
TTPC00032	ゴム支承-コンクリートヒンジ用緩衝ゴム-	SBR(スチレン・ブタジエンゴム)軟質,単層	厚10mm	m2	本土	31-04		-	
TTPC00032	ゴム支承-コンクリートヒンジ用緩衝ゴム-	SBR(スチレン・ブタジエンゴム)軟質,単層	厚10mm	m2	隠岐	13,700		⑦	
TTPC00033	円筒形じゃかご	GS-3,線径4.0mm(#8)	網目13cm,径60cm	m	本土	31-04		-	
TTPC00033	円筒形じゃかご	GS-3,線径4.0mm(#8)	網目13cm,径60cm	m	隠岐	1,000		①	
TTPC00034	円筒形じゃかご	GS-7,線径4.0mm(#8)	網目13cm,径45cm	m	本土	31-04		-	
TTPC00034	円筒形じゃかご	GS-7,線径4.0mm(#8)	網目13cm,径45cm	m	隠岐	999		①	
TTPC00035	角形じゃかごパネルタイプ	GS-3,線径4.0(#8)	網目13cm,高さ40cm,幅120cm	m	本土	31-04		-	
TTPC00035	角形じゃかごパネルタイプ	GS-3,線径4.0(#8)	網目13cm,高さ40cm,幅120cm	m	隠岐	3,060		①	

4 -3-1 材料(施工パッケージ用単価)

令和 元年6月1日適用 547

コード	名称	規格1	規格2	単位	単価地区	単価	注釈	海上輸送費	摘要
TTPC00036	角形じゃかごパネルタイプ	GS-3,線径4.0(#8)	網目13cm,高さ50cm,幅120cm	m	本土	31-04		-	
TTPC00036	角形じゃかごパネルタイプ	GS-3,線径4.0(#8)	網目13cm,高さ50cm,幅120cm	m	隠岐	3,200		①	
TTPC00037	角形じゃかごパネルタイプ	GS-3,線径4.0(#8)	網目13cm,高さ60cm,幅120cm	m	本土	31-04		-	
TTPC00037	角形じゃかごパネルタイプ	GS-3,線径4.0(#8)	網目13cm,高さ60cm,幅120cm	m	隠岐	3,350		①	
TTPC00038	かごマット-スロープ型-	長期性能型(めっき鉄線)	高さ30cm	m2	本土	31-04		-	
TTPC00038	かごマット-スロープ型-	長期性能型(めっき鉄線)	高さ30cm	m2	隠岐	4,380		⑤	
TTPC00039	かごマット-スロープ型-	長期性能型(めっき鉄線)	高さ50cm	m2	本土	31-04		-	
TTPC00039	かごマット-スロープ型-	長期性能型(めっき鉄線)	高さ50cm	m2	隠岐	5,880		⑤	
TTPC00040	袋型根固め用袋材	2t用,長期性能型,吊金具なし		袋	本土	31-04		-	
TTPC00040	袋型根固め用袋材	2t用,長期性能型,吊金具なし		袋	隠岐	8,590		④	
TTPC00041	袋型根固め用袋材	3t用,長期性能型,吊金具なし		袋	本土	31-04		-	
TTPC00041	袋型根固め用袋材	3t用,長期性能型,吊金具なし		袋	隠岐	13,800		④	
TTPC00042	コンクリート積みブロック-滑面-<JISA5371>	250×400×350,参考質量35.0kg以上	10.0個/m2	m2	松江1&松江A~D	5,200		-	
TTPC00042	コンクリート積みブロック-滑面-<JISA5371>	250×400×350,参考質量35.0kg以上	10.0個/m2	m2	松江2&松江E~H	5,200		-	
TTPC00042	コンクリート積みブロック-滑面-<JISA5371>	250×400×350,参考質量35.0kg以上	10.0個/m2	m2	広瀬1&安来A~C	5,200		-	
TTPC00042	コンクリート積みブロック-滑面-<JISA5371>	250×400×350,参考質量35.0kg以上	10.0個/m2	m2	広瀬2&安来D~F	5,200		-	
TTPC00042	コンクリート積みブロック-滑面-<JISA5371>	250×400×350,参考質量35.0kg以上	10.0個/m2	m2	雲南1&雲南A	5,200		-	
TTPC00042	コンクリート積みブロック-滑面-<JISA5371>	250×400×350,参考質量35.0kg以上	10.0個/m2	m2	雲南2&雲南BC	5,200		-	
TTPC00042	コンクリート積みブロック-滑面-<JISA5371>	250×400×350,参考質量35.0kg以上	10.0個/m2	m2	雲南3&雲南D	5,200		-	
TTPC00042	コンクリート積みブロック-滑面-<JISA5371>	250×400×350,参考質量35.0kg以上	10.0個/m2	m2	仁多	5,200		-	
TTPC00042	コンクリート積みブロック-滑面-<JISA5371>	250×400×350,参考質量35.0kg以上	10.0個/m2	m2	出雲1&出雲AB	5,200		-	
TTPC00042	コンクリート積みブロック-滑面-<JISA5371>	250×400×350,参考質量35.0kg以上	10.0個/m2	m2	出雲2&出雲C	5,200		-	
TTPC00042	コンクリート積みブロック-滑面-<JISA5371>	250×400×350,参考質量35.0kg以上	10.0個/m2	m2	出雲3&出雲D	5,200		-	
TTPC00042	コンクリート積みブロック-滑面-<JISA5371>	250×400×350,参考質量35.0kg以上	10.0個/m2	m2	大田	5,200		-	
TTPC00042	コンクリート積みブロック-滑面-<JISA5371>	250×400×350,参考質量35.0kg以上	10.0個/m2	m2	県央1&県央AB	5,200		-	
TTPC00042	コンクリート積みブロック-滑面-<JISA5371>	250×400×350,参考質量35.0kg以上	10.0個/m2	m2	県央2&県央C	5,200		-	
TTPC00042	コンクリート積みブロック-滑面-<JISA5371>	250×400×350,参考質量35.0kg以上	10.0個/m2	m2	浜田1&浜田AB	5,200		-	
TTPC00042	コンクリート積みブロック-滑面-<JISA5371>	250×400×350,参考質量35.0kg以上	10.0個/m2	m2	浜田2&浜田C~F	5,200		-	
TTPC00042	コンクリート積みブロック-滑面-<JISA5371>	250×400×350,参考質量35.0kg以上	10.0個/m2	m2	浜田3&浜田G	5,200		-	
TTPC00042	コンクリート積みブロック-滑面-<JISA5371>	250×400×350,参考質量35.0kg以上	10.0個/m2	m2	益田1&益田A	5,200		-	
TTPC00042	コンクリート積みブロック-滑面-<JISA5371>	250×400×350,参考質量35.0kg以上	10.0個/m2	m2	益田2&益田B	5,300		-	
TTPC00042	コンクリート積みブロック-滑面-<JISA5371>	250×400×350,参考質量35.0kg以上	10.0個/m2	m2	益田3&益田C	5,400		-	

4 -3-1 材料(施工パッケージ用単価)

令和元年6月1日適用 548

コード	名称	規格1	規格2	単位	単価地区	単価	注釈	海上輸送費	摘要
TTPC00042	コンクリート積みブロック-滑面-<JISA5371>	250×400×350,参考質量35.0kg以上	10.0個/m2	m2	津和野1&津和野AB	5,300		—	
TTPC00042	コンクリート積みブロック-滑面-<JISA5371>	250×400×350,参考質量35.0kg以上	10.0個/m2	m2	津和野2&津和野C	5,400		—	
TTPC00042	コンクリート積みブロック-滑面-<JISA5371>	250×400×350,参考質量35.0kg以上	10.0個/m2	m2	津和野3&津和野D	5,400		—	
TTPC00042	コンクリート積みブロック-滑面-<JISA5371>	250×400×350,参考質量35.0kg以上	10.0個/m2	m2	隠岐1&隠岐A~D	8,470		—	
TTPC00042	コンクリート積みブロック-滑面-<JISA5371>	250×400×350,参考質量35.0kg以上	10.0個/m2	m2	隠岐2&隠岐EF	8,470		—	
TTPC00042	コンクリート積みブロック-滑面-<JISA5371>	250×400×350,参考質量35.0kg以上	10.0個/m2	m2	隠岐3&隠岐G	8,470		—	
TTPC00047	織布(ナイロンポリエステル系)	厚さ0.24~0.34mm,強度1470N/3cm		m2	本土	31-04		—	
TTPC00047	織布(ナイロンポリエステル系)	厚さ0.24~0.34mm,強度1470N/3cm		m2	隠岐	390		⑤	
TTPC00048	不織布(合繊)	厚10mm,強度9.8kN/m		m2	本土	31-04		—	
TTPC00048	不織布(合繊)	厚10mm,強度9.8kN/m		m2	隠岐	570		⑥	
TTPC00049	河川用遮水シートA	1.0+10.0	PCV+反毛フェルト	m2	本土	31-04		—	
TTPC00049	河川用遮水シートA	1.0+10.0	PCV+反毛フェルト	m2	隠岐	2,100		④	
TTPC00050	セメント系固化材	一般軟弱土用・フレコンパック	【地区単価×固化材100m2当り使用量(t)】	t	本土	14,000		—	
TTPC00050	セメント系固化材	一般軟弱土用・フレコンパック	【地区単価×固化材100m2当り使用量(t)】	t	隠岐	23,000		①	
TTPC00053	植生シート	肥料袋無	一重ネット	m2	本土	31-04		—	
TTPC00053	植生シート	肥料袋無	一重ネット	m2	隠岐	291		⑤	
TTPC00054	ネットフェンス<アングル型>ビニル被覆	V-GS2,3.2×50,支柱塗装	H2000	m	本土	31-04		—	
TTPC00054	ネットフェンス<アングル型>ビニル被覆	V-GS2,3.2×50,支柱塗装	H2000	m	隠岐	5,490		③	
TTPC00056	異形棒鋼<JISG3112>	SD345,D16		t	本土	31-04		—	
TTPC00056	異形棒鋼<JISG3112>	SD345,D16		t	隠岐	85,500		①	
TTPC00057	異形棒鋼<JISG3112>	SD345,D19		t	本土	31-04		—	
TTPC00057	異形棒鋼<JISG3112>	SD345,D19		t	隠岐	85,500		①	
TTPC00058	異形棒鋼<JISG3112>	SD345,D25		t	本土	31-04		—	
TTPC00058	異形棒鋼<JISG3112>	SD345,D25		t	隠岐	85,500		①	
TTPC00059	異形棒鋼<JISG3112>	SD345,D29		t	本土	31-04		—	
TTPC00059	異形棒鋼<JISG3112>	SD345,D29		t	隠岐	86,500		①	
TTPC00060	異形棒鋼<JISG3112>	SD345,D32		t	本土	31-04		—	
TTPC00060	異形棒鋼<JISG3112>	SD345,D32		t	隠岐	86,500		①	
TTPC00062	セメント(袋)	普通ポルトランド	25kg/袋	m3	本土	31-04		—	
TTPC00062	セメント(袋)	普通ポルトランド	25kg/袋	m3	隠岐	35,300		①	
TTPC00063	セメント(袋)	高炉B種	25kg/袋	t	本土	31-04		—	
TTPC00063	セメント(袋)	高炉B種	25kg/袋	t	隠岐	28,800		①	

4 -3-1 材料(施工パッケージ用単価)

令和 元年6月1日適用 549

コード	名称	規格1	規格2	単位	単価地区	単価	注釈	海上輸送費	摘要
TTPC00064	杭丸太(松)	長1.5m×末口9cm	皮付 先端加工	本	本土・隠岐	31-04		-	
TTPC00067	錆止め_亜酸化鉛さび止めペイント		合成樹脂系,色(赤さび)	kg	本土	31-04		-	
TTPC00067	錆止め_亜酸化鉛さび止めペイント		合成樹脂系,色(赤さび)	kg	隠岐	354		①	
TTPC00068	中・上塗り_フェノール樹脂系MIO塗料		中塗・上塗用,色(グレー)	kg	本土	31-04		-	
TTPC00068	中・上塗り_フェノール樹脂系MIO塗料		中塗・上塗用,色(グレー)	kg	隠岐	661		①	
TTPC00069	中・上塗り_長油性フタル酸樹脂塗料	JISK5516,2種	中塗用,淡彩	kg	本土	31-04		-	
TTPC00069	中・上塗り_長油性フタル酸樹脂塗料	JISK5516,2種	中塗用,淡彩	kg	隠岐	531		⑤	
TTPC00070	中・上塗り_長油性フタル酸樹脂塗料	JISK5516,2種	上塗用,淡彩	kg	本土	31-04		-	
TTPC00070	中・上塗り_長油性フタル酸樹脂塗料	JISK5516,2種	上塗用,淡彩	kg	隠岐	574		⑤	
TTPC00071	中・上塗り_塩化ゴム系塗料		中塗用,淡彩	kg	本土	31-04		-	
TTPC00071	中・上塗り_塩化ゴム系塗料		中塗用,淡彩	kg	隠岐	802		⑦	
TTPC00072	中・上塗り_塩化ゴム系塗料		上塗用,淡彩	kg	本土	31-04		-	
TTPC00072	中・上塗り_塩化ゴム系塗料		上塗用,淡彩	kg	隠岐	864		⑦	
TTPC00073	異形ブロック型枠賃貸料金	鋼製型枠	異形ブロック30t未満	m2・回	本土	31-04		-	
TTPC00073	異形ブロック型枠賃貸料金	鋼製型枠	異形ブロック30t未満	m2・回	隠岐	1,800		①	
TTPC00074	リングビット	95mm	アンカー用	個	本土・隠岐	31-04		-	
TTPC00075	リングビット	118mm	アンカー用	個	本土・隠岐	31-04		-	
TTPC00076	リングビット	132mm	アンカー用	個	本土・隠岐	31-04		-	
TTPC00077	リングビット	146mm	アンカー用	個	本土・隠岐	31-04		-	
TTPC00078	ドリルパイプ	95mm,1.5m	アンカー用	本	本土・隠岐	31-04		-	
TTPC00079	ドリルパイプ	118mm,1.5m	アンカー用	本	本土・隠岐	31-04		-	
TTPC00080	ドリルパイプ	132mm,1.5m	アンカー用	本	本土・隠岐	31-04		-	
TTPC00081	ドリルパイプ	146mm,1.5m	アンカー用	本	本土・隠岐	31-04		-	
TTPC00082	シャンクロッド	95mm	アンカー用	本	本土・隠岐	31-04		-	
TTPC00083	シャンクロッド	118mm	アンカー用	本	本土・隠岐	31-04		-	
TTPC00084	シャンクロッド	132mm	アンカー用	本	本土・隠岐	31-04		-	
TTPC00085	打込アダプタ	95mm	アンカー用	個	本土・隠岐	31-04		-	
TTPC00086	打込アダプタ	118mm	アンカー用	個	本土・隠岐	31-04		-	
TTPC00087	打込アダプタ	132mm	アンカー用	個	本土・隠岐	31-04		-	
TTPC00088	インナーロッド	95mm,1.5m	アンカー用	本	本土・隠岐	31-04		-	
TTPC00089	インナーロッド	118mm,1.5m	アンカー用	本	本土・隠岐	31-04		-	
TTPC00090	インナーロッド	132mm,1.5m	アンカー用	本	本土・隠岐	31-04		-	

4 -3-1 材料(施工パッケージ用単価)

令和 元年6月1日適用 550

コード	名称	規格1	規格2	単位	単価地区	単価	注釈	海上輸送費	摘要
TTPC00091	インナーロッド	146mm,1.5m	アンカー用	本	本土・隠岐	31-04		-	
TTPC00092	インナービット	95mm	アンカー用	個	本土・隠岐	31-04		-	
TTPC00093	インナービット	118mm	アンカー用	個	本土・隠岐	31-04		-	
TTPC00094	インナービット	132mm	アンカー用	個	本土・隠岐	31-04		-	
TTPC00095	インナービット	146mm	アンカー用	個	本土・隠岐	31-04		-	
TTPC00096	標準型ガードレール(路側用,土中建込)	Gr-B-4E	塗装(白色)	m	本土	31-04		-	
TTPC00096	標準型ガードレール(路側用,土中建込)	Gr-B-4E	塗装(白色)	m	隠岐	6,230		③	
TTPC00097	標準型ガードパイプ(歩車道境界,土中建込)	Gp-Bp-2E	塗装(白色)	m	本土	31-04		-	
TTPC00097	標準型ガードパイプ(歩車道境界,土中建込)	Gp-Bp-2E	塗装(白色)	m	隠岐	10,000		③	
TTPC00098	標準型ガードレール部材(直ビーム)	B(3.2×350×2330)	塗装(白色)	m	本土	31-04		-	
TTPC00098	標準型ガードレール部材(直ビーム)	B(3.2×350×2330)	塗装(白色)	m	隠岐	3,700		③	
TTPC00099	標準型ガードパイプ部材(ビームパイプ)	Gp-Bp(3.2×φ48.6×2000)	塗装(白色)	m	本土	31-04		-	
TTPC00099	標準型ガードパイプ部材(ビームパイプ)	Gp-Bp(3.2×φ48.6×2000)	塗装(白色)	m	隠岐	1,400		③	
TTPC00100	車止め,ビラー型,取外し式	径114.3×高850	スチール	本	本土	31-04		-	
TTPC00100	車止め,ビラー型,取外し式	径114.3×高850	スチール	本	隠岐	16,800		⑦	
TTPC00101	鉄筋コンクリートL形(JISA5372)300	500×155×600		個	本土	31-04		-	
TTPC00101	鉄筋コンクリートL形(JISA5372)300	500×155×600		個	隠岐	2,030		①	
TTPC00102	歩車道境界(JISA5371)B	180/205×250×600	片斜片面R	個	本土	31-04		-	
TTPC00102	歩車道境界(JISA5371)B	180/205×250×600	片斜片面R	個	隠岐	2,000		①	
TTPC00103	地先境界(JISA5371)A	120×120×600		個	本土	31-04		-	
TTPC00103	地先境界(JISA5371)A	120×120×600		個	隠岐	730		①	
TTPC00106	高欄兼用車両防護柵<鋼製>B種	丸・縦棧型,ビーム数3,高1000,スパン2.0	めっき	m	本土	31-04		-	
TTPC00106	高欄兼用車両防護柵<鋼製>B種	丸・縦棧型,ビーム数3,高1000,スパン2.0	めっき	m	隠岐	41,500		③	
TTPC00107	遠心力鉄筋コンクリート管(JISA5372)	外圧管,B形1種,呼び径200,長さ2,000		本	本土	31-04		-	
TTPC00107	遠心力鉄筋コンクリート管(JISA5372)	外圧管,B形1種,呼び径200,長さ2,000		本	隠岐	6,080		①	
TTPC00108	遠心力鉄筋コンクリート管(JISA5372)	外圧管,B形1種,呼び径250,長さ2,000		本	本土	31-04		-	
TTPC00108	遠心力鉄筋コンクリート管(JISA5372)	外圧管,B形1種,呼び径250,長さ2,000		本	隠岐	7,550		①	
TTPC00109	遠心力鉄筋コンクリート管(JISA5372)	外圧管,B形1種,呼び径300,長さ2,000		本	本土	31-04		-	
TTPC00109	遠心力鉄筋コンクリート管(JISA5372)	外圧管,B形1種,呼び径300,長さ2,000		本	隠岐	9,150		①	
TTPC00110	遠心力鉄筋コンクリート管(JISA5372)	外圧管,B形1種,呼び径350,長さ2,000		本	本土	31-04		-	
TTPC00110	遠心力鉄筋コンクリート管(JISA5372)	外圧管,B形1種,呼び径350,長さ2,000		本	隠岐	11,300		①	
TTPC00111	遠心力鉄筋コンクリート管(JISA5372)	外圧管,B形1種,呼び径400,長さ2,430		本	本土	31-04		-	

4 -3-1 材料(施工パッケージ用単価)

令和 元年6月1日適用 551

コード	名称	規格1	規格2	単位	単価地区	単価	注釈	海上輸送費	摘要
TTPC00111	遠心力鉄筋コンクリート管(JISA5372)	外圧管,B形1種,呼び径400,長さ2,430		本	隠岐	17,200		①	
TTPC00112	遠心力鉄筋コンクリート管(JISA5372)	外圧管,B形1種,呼び径450,長さ2,430		本	本土	31-04		-	
TTPC00112	遠心力鉄筋コンクリート管(JISA5372)	外圧管,B形1種,呼び径450,長さ2,430		本	隠岐	20,600		①	
TTPC00113	遠心力鉄筋コンクリート管(JISA5372)	外圧管,B形1種,呼び径500,長さ2,430		本	本土	31-04		-	
TTPC00113	遠心力鉄筋コンクリート管(JISA5372)	外圧管,B形1種,呼び径500,長さ2,430		本	隠岐	25,000		①	
TTPC00114	遠心力鉄筋コンクリート管(JISA5372)	外圧管,B形1種,呼び径600,長さ2,430		本	本土	31-04		-	
TTPC00114	遠心力鉄筋コンクリート管(JISA5372)	外圧管,B形1種,呼び径600,長さ2,430		本	隠岐	35,600		①	
TTPC00115	遠心力鉄筋コンクリート管(JISA5372)	外圧管,B形1種,呼び径700,長さ2,430		本	本土	31-04		-	
TTPC00115	遠心力鉄筋コンクリート管(JISA5372)	外圧管,B形1種,呼び径700,長さ2,430		本	隠岐	47,900		①	
TTPC00116	遠心力鉄筋コンクリート管(JISA5372)	外圧管,B形1種,呼び径800,長さ2,430		本	本土	31-04		-	
TTPC00116	遠心力鉄筋コンクリート管(JISA5372)	外圧管,B形1種,呼び径800,長さ2,430		本	隠岐	61,200		①	
TTPC00117	遠心力鉄筋コンクリート管(JISA5372)	外圧管,B形1種,呼び径900,長さ2,430		本	本土	31-04		-	
TTPC00117	遠心力鉄筋コンクリート管(JISA5372)	外圧管,B形1種,呼び径900,長さ2,430		本	隠岐	78,800		①	
TTPC00118	遠心力鉄筋コンクリート管(JISA5372)	外圧管,B形1種,呼び径1,000,長さ2,430		本	本土	31-04		-	
TTPC00118	遠心力鉄筋コンクリート管(JISA5372)	外圧管,B形1種,呼び径1,000,長さ2,430		本	隠岐	95,800		①	
TTPC00119	遠心力鉄筋コンクリート管(JISA5372)	外圧管,B形1種,呼び径1,100,長さ2,430		本	本土	31-04		-	
TTPC00119	遠心力鉄筋コンクリート管(JISA5372)	外圧管,B形1種,呼び径1,100,長さ2,430		本	隠岐	115,000		①	
TTPC00120	遠心力鉄筋コンクリート管(JISA5372)	外圧管,B形1種,呼び径1,200,長さ2,430		本	本土	31-04		-	
TTPC00120	遠心力鉄筋コンクリート管(JISA5372)	外圧管,B形1種,呼び径1,200,長さ2,430		本	隠岐	134,000		①	
TTPC00121	遠心力鉄筋コンクリート管(JISA5372)	外圧管,B形1種,呼び径1,350,長さ2,430		本	本土	31-04		-	
TTPC00121	遠心力鉄筋コンクリート管(JISA5372)	外圧管,B形1種,呼び径1,350,長さ2,430		本	隠岐	165,000		①	
TTPC00134	台付鉄筋コンクリート管(バイコン台付管)	<JSWASA-9>,呼び径300BZ,長2000		m	本土	-		-	
TTPC00134	台付鉄筋コンクリート管(バイコン台付管)	<JSWASA-9>,呼び径300BZ,長2000		m	隠岐	-		①	
TTPC00135	台付鉄筋コンクリート管(バイコン台付管)	<JSWASA-9>,呼び径450BZ,長2500		m	本土	-		-	
TTPC00135	台付鉄筋コンクリート管(バイコン台付管)	<JSWASA-9>,呼び径450BZ,長2500		m	隠岐	-		①	
TTPC00136	台付鉄筋コンクリート管(バイコン台付管)	<JSWASA-9>,呼び径600BZ,長2500		m	本土	-		-	
TTPC00136	台付鉄筋コンクリート管(バイコン台付管)	<JSWASA-9>,呼び径600BZ,長2500		m	隠岐	-		①	
TTPC00137	台付鉄筋コンクリート管(バイコン台付管)	<JSWASA-9>,呼び径1000BZ,長2500		m	本土	-		-	
TTPC00137	台付鉄筋コンクリート管(バイコン台付管)	<JSWASA-9>,呼び径1000BZ,長2500		m	隠岐	-		①	
TTPC00153	RCボックスカルバート	幅3000,高2000,長1000	T-25(横断荷重)	個	本土	281,000		-	
TTPC00153	RCボックスカルバート	幅3000,高2000,長1000	T-25(横断荷重)	個	隠岐	347,000		①	
TTPC00158	RCボックスカルバート	幅600,高600,長2000	T-25(横断荷重)	個	本土	81,700		-	

4 -3-1 材料(施工パッケージ用単価)

令和 元年6月1日適用 552

コード	名称	規格1	規格2	単位	単価地区	単価	注釈	海上輸送費	摘要
TTPC00158	RCボックスカルバート	幅600,高600,長2000	T-25(横断荷重)	個	隠岐	99,700		①	
TTPC00159	RCボックスカルバート	幅1500,高1000,長2000	T-25(横断荷重)	個	本土	192,000		-	
TTPC00159	RCボックスカルバート	幅1500,高1000,長2000	T-25(横断荷重)	個	隠岐	232,000		①	
TTPC00161	RCボックスカルバート	幅1500,高1500,長2000	T-25(横断荷重)	個	本土	224,000		-	
TTPC00161	RCボックスカルバート	幅1500,高1500,長2000	T-25(横断荷重)	個	隠岐	270,000		①	
TTPC00162	コルゲートパイプ(JISG3471)	円形1形,呼び径400mm	板厚2.0mm	m	本土	31-04		-	
TTPC00162	コルゲートパイプ(JISG3471)	円形1形,呼び径400mm	板厚2.0mm	m	隠岐	9,530		③	
TTPC00163	コルゲートパイプ(JISG3471)	円形1形,呼び径800mm	板厚2.7mm	m	本土	31-04		-	
TTPC00163	コルゲートパイプ(JISG3471)	円形1形,呼び径800mm	板厚2.7mm	m	隠岐	20,600		③	
TTPC00164	コルゲートパイプ(JISG3471)	円形1形,呼び径1,200mm	板厚2.7mm	m	本土	31-04		-	
TTPC00164	コルゲートパイプ(JISG3471)	円形1形,呼び径1,200mm	板厚2.7mm	m	隠岐	30,200		③	
TTPC00165	コルゲートパイプ(JISG3471)	円形1形,呼び径1,350mm	板厚3.2mm	m	本土	31-04		-	
TTPC00165	コルゲートパイプ(JISG3471)	円形1形,呼び径1,350mm	板厚3.2mm	m	隠岐	39,000		③	
TTPC00166	コルゲートパイプ(JISG3471)	円形1形,呼び径1,500mm	板厚3.2mm	m	本土	31-04		-	
TTPC00166	コルゲートパイプ(JISG3471)	円形1形,呼び径1,500mm	板厚3.2mm	m	隠岐	43,000		③	
TTPC00167	コルゲートパイプ(JISG3471)	円形1形,呼び径1,800mm	板厚3.2mm	m	本土	31-04		-	
TTPC00167	コルゲートパイプ(JISG3471)	円形1形,呼び径1,800mm	板厚3.2mm	m	隠岐	50,900		③	
TTPC00168	コルゲートパイプ(JISG3471)	円形2形,呼び径2,000mm	板厚4.5mm	m	本土	31-04		-	
TTPC00168	コルゲートパイプ(JISG3471)	円形2形,呼び径2,000mm	板厚4.5mm	m	隠岐	121,000		③	
TTPC00169	コルゲートパイプ(JISG3471)	円形2形,呼び径2,500mm	板厚4.5mm	m	本土	31-04		-	
TTPC00169	コルゲートパイプ(JISG3471)	円形2形,呼び径2,500mm	板厚4.5mm	m	隠岐	148,000		③	
TTPC00170	コルゲートパイプ(JISG3471)	円形2形,呼び径3,000mm	板厚4.5mm	m	本土	31-04		-	
TTPC00170	コルゲートパイプ(JISG3471)	円形2形,呼び径3,000mm	板厚4.5mm	m	隠岐	173,000		③	
TTPC00171	コルゲートパイプ(JISG3471)	円形2形,呼び径3,500mm	板厚4.5mm	m	本土	31-04		-	
TTPC00171	コルゲートパイプ(JISG3471)	円形2形,呼び径3,500mm	板厚4.5mm	m	隠岐	208,000		③	
TTPC00172	コルゲートパイプ(JISG3471)	円形2形,呼び径4,000mm	板厚4.5mm	m	本土	31-04		-	
TTPC00172	コルゲートパイプ(JISG3471)	円形2形,呼び径4,000mm	板厚4.5mm	m	隠岐	234,000		③	
TTPC00173	コルゲートパイプ(JISG3471)	円形2形,呼び径4,500mm	板厚4.5mm	m	本土	31-04		-	
TTPC00173	コルゲートパイプ(JISG3471)	円形2形,呼び径4,500mm	板厚4.5mm	m	隠岐	260,000		③	
TTPC00174	コルゲートパイプ(JISG3471)	アーチ形,呼び径2,000mm	板厚4.5mm	m	本土	31-04		-	
TTPC00174	コルゲートパイプ(JISG3471)	アーチ形,呼び径2,000mm	板厚4.5mm	m	隠岐	60,900		③	
TTPC00175	コルゲートパイプ(JISG3471)	アーチ形,呼び径2,500mm	板厚4.5mm	m	本土	31-04		-	

4 -3-1 材料(施工パッケージ用単価)

令和 元年6月1日適用 553

コード	名称	規格1	規格2	単位	単価地区	単価	注釈	海上輸送費	摘要
TTPC00175	コルゲートパイプ(JISG3471)	アーチ形,呼び径2,500mm	板厚4.5mm	m	隠岐	74,200		③	
TTPC00176	コルゲートパイプ(JISG3471)	アーチ形,呼び径3,000mm	板厚4.5mm	m	本土	31-04		-	
TTPC00176	コルゲートパイプ(JISG3471)	アーチ形,呼び径3,000mm	板厚4.5mm	m	隠岐	91,700		③	
TTPC00177	コルゲートパイプ(JISG3471)	アーチ形,呼び径3,500mm	板厚4.5mm	m	本土	31-04		-	
TTPC00177	コルゲートパイプ(JISG3471)	アーチ形,呼び径3,500mm	板厚4.5mm	m	隠岐	104,000		③	
TTPC00178	コルゲートパイプ(JISG3471)	アーチ形,呼び径4,000mm	板厚4.5mm	m	本土	31-04		-	
TTPC00178	コルゲートパイプ(JISG3471)	アーチ形,呼び径4,000mm	板厚4.5mm	m	隠岐	116,000		③	
TTPC00179	コルゲートパイプ(JISG3471)	アーチ形,呼び径4,500mm	板厚4.5mm	m	本土	31-04		-	
TTPC00179	コルゲートパイプ(JISG3471)	アーチ形,呼び径4,500mm	板厚4.5mm	m	隠岐	130,000		③	
TTPC00180	コルゲートU字フリューム	A形,幅350,高350	板厚1.6mm	m	本土	31-04		-	
TTPC00180	コルゲートU字フリューム	A形,幅350,高350	板厚1.6mm	m	隠岐	5,840		③	
TTPC00181	コルゲートU字フリューム	A形,幅400,高400	板厚1.6mm	m	本土	31-04		-	
TTPC00181	コルゲートU字フリューム	A形,幅400,高400	板厚1.6mm	m	隠岐	6,820		③	
TTPC00182	コルゲートU字フリューム	A形,幅500,高500	板厚1.6mm	m	本土	31-04		-	
TTPC00182	コルゲートU字フリューム	A形,幅500,高500	板厚1.6mm	m	隠岐	8,220		③	
TTPC00183	コルゲートU字フリューム	A形,幅600,高600	板厚1.6mm	m	本土	31-04		-	
TTPC00183	コルゲートU字フリューム	A形,幅600,高600	板厚1.6mm	m	隠岐	9,700		③	
TTPC00184	コルゲートU字フリューム	A形,幅700,高700	板厚1.6mm	m	本土	31-04		-	
TTPC00184	コルゲートU字フリューム	A形,幅700,高700	板厚1.6mm	m	隠岐	11,200		③	
TTPC00185	コルゲートU字フリューム	B形,幅800,高750	板厚1.6mm	m	本土	31-04		-	
TTPC00185	コルゲートU字フリューム	B形,幅800,高750	板厚1.6mm	m	隠岐	11,400		③	
TTPC00186	コルゲートU字フリューム	B形,幅900,高800	板厚1.6mm	m	本土	31-04		-	
TTPC00186	コルゲートU字フリューム	B形,幅900,高800	板厚1.6mm	m	隠岐	12,700		③	
TTPC00187	コルゲートU字フリューム	B形,幅1000,高850	板厚1.6mm	m	本土	31-04		-	
TTPC00187	コルゲートU字フリューム	B形,幅1000,高850	板厚1.6mm	m	隠岐	13,800		③	
TTPC00188	ポリエチレン吸水管(有孔・無孔)	フィルターなし薄肉管,呼び径75mm	管厚2.5mm,有効長4000mm	m	本土	31-04		-	
TTPC00188	ポリエチレン吸水管(有孔・無孔)	フィルターなし薄肉管,呼び径75mm	管厚2.5mm,有効長4000mm	m	隠岐	345		⑥	
TTPC00189	ポリエチレン吸水管(有孔・無孔)	フィルターなし薄肉管,呼び径300mm	管厚6.0mm,有効長3700mm	m	本土	31-04		-	
TTPC00189	ポリエチレン吸水管(有孔・無孔)	フィルターなし薄肉管,呼び径300mm	管厚6.0mm,有効長3700mm	m	隠岐	3,620		⑥	
TTPC00190	合成樹脂排水材(高密度ポリエチレン管)	<シングル構造>内面波状管(有孔・無孔)	呼び径75mm	m	本土	31-04		-	
TTPC00190	合成樹脂排水材(高密度ポリエチレン管)	<シングル構造>内面波状管(有孔・無孔)	呼び径75mm	m	隠岐	520		⑦	
TTPC00191	合成樹脂排水材(高密度ポリエチレン管)	<シングル構造>内面波状管(有孔・無孔)	呼び径300mm	m	本土	31-04		-	

4 -3-1 材料(施工パッケージ用単価)

令和 元年6月1日適用 554

コード	名称	規格1	規格2	単位	単価地区	単価	注釈	海上輸送費	摘要
TTPC00191	合成樹脂排水材(高密度ポリエチレン管)	<シングル構造>内面波状管(有孔・無孔)	呼び径300mm	m	隠岐	3,420		⑦	
TTPC00192	合成樹脂排水材(高密度ポリエチレン管)	<シングル構造>内面波状管(有孔・無孔)	呼び径500mm	m	本土	31-04		—	
TTPC00192	合成樹脂排水材(高密度ポリエチレン管)	<シングル構造>内面波状管(有孔・無孔)	呼び径500mm	m	隠岐	8,990		⑦	
TTPC00194	張りブロック	質量230kg/m2以上,厚120mm		m2	松江1松江2&松江A~H	4,290		—	
TTPC00194	張りブロック	質量230kg/m2以上,厚120mm		m2	広瀬1広瀬2&安来A~F	4,290		—	
TTPC00194	張りブロック	質量230kg/m2以上,厚120mm		m2	雲南1雲南2雲南3C&雲南A~D	4,290		—	
TTPC00194	張りブロック	質量230kg/m2以上,厚120mm		m2	出雲1出雲2出雲3&出雲A~D	4,290		—	
TTPC00194	張りブロック	質量230kg/m2以上,厚120mm		m2	大田黒1黒2&黒央A~C	4,290		—	
TTPC00194	張りブロック	質量230kg/m2以上,厚120mm		m2	浜田1浜田2&浜田A~G	4,290		—	
TTPC00194	張りブロック	質量230kg/m2以上,厚120mm		m2	浜田3&浜田G	4,290		—	
TTPC00194	張りブロック	質量230kg/m2以上,厚120mm		m2	益田1&益田A	4,290		—	
TTPC00194	張りブロック	質量230kg/m2以上,厚120mm		m2	益田2&益田B	4,290		—	
TTPC00194	張りブロック	質量230kg/m2以上,厚120mm		m2	益田3&益田C	4,290		—	
TTPC00194	張りブロック	質量230kg/m2以上,厚120mm		m2	津和野1津和野2&津和野A~C	4,290		—	
TTPC00194	張りブロック	質量230kg/m2以上,厚120mm		m2	津和野3&津和野D	4,290		—	
TTPC00194	張りブロック	質量230kg/m2以上,厚120mm		m2	隠岐1&隠岐A~D	6,410		—	
TTPC00194	張りブロック	質量230kg/m2以上,厚120mm		m2	隠岐2隠岐3&隠岐E~G	6,410		—	
TTPC00196	不織布(長繊維化繊系)	質量110~140g/m2,強度245N/5cm		m2	本土	31-04		—	
TTPC00196	不織布(長繊維化繊系)	質量110~140g/m2,強度245N/5cm		m2	隠岐	265		⑤	
TTPC00197	河川用遮水シートA	1.0+10.0	PCV+反毛フェルト	m2	本土・隠岐	31-04		—	
TTPC00198	止水板-塩ビ製-	CF(センターバルブ形フラット)	幅200mm,厚5mm	m	本土・隠岐	31-04		—	
TTPC00199	目地板	瀝青繊維質板	厚10mm	m2	本土	31-04		—	
TTPC00199	目地板	瀝青繊維質板	厚10mm	m2	隠岐	1,190		⑤	
TTPC00201	種子	野芝	発芽促進処理済	kg	本土	31-04		—	
TTPC00201	種子	野芝	発芽促進処理済	kg	隠岐	13,500		①	
TTPC00202	高度化成	N15,P15,K15		kg	本土	31-04		—	
TTPC00202	高度化成	N15,P15,K15		kg	隠岐	111		①	
TTPC00203	鋼製電線管<JISC8305>	厚鋼電線管G54	3.66m	m	本土	31-04		—	
TTPC00203	鋼製電線管<JISC8305>	厚鋼電線管G54	3.66m	m	隠岐	858		①	
TTPC00204	波付硬質合成樹脂管<JISC3653附>	FEP(波付硬質ポリエチレン管)	80mm	m	本土	31-04		—	
TTPC00204	波付硬質合成樹脂管<JISC3653附>	FEP(波付硬質ポリエチレン管)	80mm	m	隠岐	475		③	
TTPC00206	MCCP	呼び径100A伸縮継手付き	定尺5.5m,質等45.30kg/本	m	本土	31-04		—	

4 -3-1 材料(施工パッケージ用単価)

令和 元年6月1日適用 555

コード	名称	規格1	規格2	単位	単価地区	単価	注釈	海上輸送費	摘要
TTPC00206	MCCP	呼び径100A伸縮継手付き	定尺5.5m,質等45.30kg/本	m	隠岐	5,840		⑥	
TTPC00207	<C.C.BOX>直管	呼び径φ100mm,L=5000mm,継手付	SUDII-V管	m	本土	31-04		—	
TTPC00207	<C.C.BOX>直管	呼び径φ100mm,L=5000mm,継手付	SUDII-V管	m	隠岐	1,130		①	
TTPC00217	芯棒打込み式	M12(W1/2)×70	電気亜鉛めっき	本	本土	31-04		—	
TTPC00217	芯棒打込み式	M12(W1/2)×70	電気亜鉛めっき	本	隠岐	88		①	
TTPC00223	溶接金網<JISG3551>	線径6.0,網目150×150mm		m2	本土	31-04		—	
TTPC00223	溶接金網<JISG3551>	線径6.0,網目150×150mm		m2	隠岐	340		①	
TTPC00224	コンクリート養生マット	幅1000mm×長30m×厚12mm		m2	本土	31-04		—	
TTPC00224	コンクリート養生マット	幅1000mm×長30m×厚12mm		m2	隠岐	562		⑤	
TTPC00225	コンクリート型枠用合板-JAS品-	塗装品,厚12×幅900×長1800mm		枚	本土・隠岐	31-04		—	
TTPC00226	杉(正割角材)	4.5-6cm	長さ4m	m3	本土・隠岐	31-04		—	
TTPC00228	ダイヤモンドビット	外径27.6mm	コンクリート削孔用	個	本土・隠岐	31-04		—	
TTPC00229	ダイヤモンドビット	外径33.1mm	コンクリート削孔用	個	本土・隠岐	31-04		—	
TTPC00230	ダイヤモンドビット	外径40.0mm	コンクリート削孔用	個	本土・隠岐	31-04		—	
TTPC00231	ダイヤモンドビット	外径53.1mm	コンクリート削孔用	個	本土・隠岐	31-04		—	
TTPC00232	ダイヤモンドビット	外径64.7mm	コンクリート削孔用	個	本土・隠岐	31-04		—	
TTPC00233	ダイヤモンドビット	外径77.4mm	コンクリート削孔用	個	本土・隠岐	31-04		—	
TTPC00234	ダイヤモンドビット	外径90.8mm	コンクリート削孔用	個	本土・隠岐	31-04		—	
TTPC00235	ダイヤモンドビット	外径110.0mm	コンクリート削孔用	個	本土・隠岐	31-04		—	
TTPC00236	メタルクラウン	46mm,シングル	小孔径用	個	本土・隠岐	31-04		—	
TTPC00237	ドリルパイプ	95mm,1.0m	アンカー用	本	本土・隠岐	31-04		—	
TTPC00238	ドリルパイプ	118mm,1.0m	アンカー用	本	本土・隠岐	31-04		—	
TTPC00239	ドリルパイプ	132mm,1.0m	アンカー用	本	本土・隠岐	31-04		—	
TTPC00240	インナーロッド	95mm,1.0m	アンカー用	本	本土・隠岐	31-04		—	
TTPC00241	インナーロッド	118mm,1.0m	アンカー用	本	本土・隠岐	31-04		—	
TTPC00242	インナーロッド	132mm,1.0m	アンカー用	本	本土・隠岐	31-04		—	
TTPC00243	被覆アーク溶接棒	軟鋼用(JISZ3211)E4319	棒径5.0mm	kg	本土	31-04		—	
TTPC00243	被覆アーク溶接棒	軟鋼用(JISZ3211)E4319	棒径5.0mm	kg	隠岐	336		③	
TTPC00244	標準型ボックスビーム(土中建込)Gb-Am-2E	ビーム厚4.5×横□200×縦200×長5990mm	支柱高125×辺60×厚6×8×長1960mm,めっき	m	本土	31-04		—	
TTPC00244	標準型ボックスビーム(土中建込)Gb-Am-2E	ビーム厚4.5×横□200×縦200×長5990mm	支柱高125×辺60×厚6×8×長1960mm,めっき	m	隠岐	18,200		①	
TTPC00245	標準型ボックスビーム部材(ビーム)	Am,めっき	厚4.5×横□200×縦200×長5990mm	m	本土	31-04		—	
TTPC00245	標準型ボックスビーム部材(ビーム)	Am,めっき	厚4.5×横□200×縦200×長5990mm	m	隠岐	10,200		①	

4 -3-1 材料(施工パッケージ用単価)

令和 元年6月1日適用 556

コード	名称	規格1	規格2	単位	単価地区	単価	注釈	海上輸送費	摘要
TTPC00246	標準型ボックスビーム部材(支柱)	Am-2E,めっき	高125×辺60×厚6×8×長1960mm	m	本土	31-04		—	
TTPC00246	標準型ボックスビーム部材(支柱)	Am-2E,めっき	高125×辺60×厚6×8×長1960mm	m	隠岐	5,910		①	
TTPC00248	コンクリート混和剤	起泡剤	アルミ粉	kg	本土	31-04		—	
TTPC00248	コンクリート混和剤	起泡剤	アルミ粉	kg	隠岐	1,800		①	
TTPC00249	コンクリート混和剤	注入グラウト用混和剤	ウラゴメール	kg	本土	31-04		—	
TTPC00249	コンクリート混和剤	注入グラウト用混和剤	ウラゴメール	kg	隠岐	297		①	
TTPC00251	(黒管ねじなし)SGP	呼び径80A,3B(89.1×4.2×5.5)		m	本土	31-04		—	
TTPC00251	(黒管ねじなし)SGP	呼び径80A,3B(89.1×4.2×5.5)		m	隠岐	1,480		③	
TTPC00252	一般管(VP)(JISK6741)PE	呼び径40(48×3.6)		m	本土	31-04		—	
TTPC00252	一般管(VP)(JISK6741)PE	呼び径40(48×3.6)		m	隠岐	269		⑥	
TTPCD0068	鉄筋用異形棒鋼(SD295)	10mm		t	本土	31-04		—	
TTPCD0068	鉄筋用異形棒鋼(SD295)	10mm		t	隠岐	86,500		①	
TTPCD0069	鉄筋用異形棒鋼(SD295)	13mm		t	本土	31-04		—	
TTPCD0069	鉄筋用異形棒鋼(SD295)	13mm		t	隠岐	84,500		①	
TTPCD0070	鉄筋用異形棒鋼(SD295)	16mm		t	本土	31-04		—	
TTPCD0070	鉄筋用異形棒鋼(SD295)	16mm		t	隠岐	82,500		①	
TTPCD0072	異形棒鋼<JISG3112>	SD345,D16~25		t	本土	31-04		—	
TTPCD0072	異形棒鋼<JISG3112>	SD345,D16~25		t	隠岐	85,500		①	
TTPCD0073	異形棒鋼<JISG3112>	SD345,D29~32		t	本土	31-04		—	
TTPCD0073	異形棒鋼<JISG3112>	SD345,D29~32		t	隠岐	86,500		①	
TTPCD0074	異形棒鋼<JISG3112>	SD345,D35		t	本土	31-04		—	
TTPCD0074	異形棒鋼<JISG3112>	SD345,D35		t	隠岐	88,500		①	
TTPCD0082	野芝	栽培品		m2	本土	440		—	
TTPCD0082	野芝	栽培品		m2	隠岐	869		⑤	
TTPCD0094	セメント(袋)	普通ポルトランド	25kg/袋	t	本土	31-04		—	
TTPCD0094	セメント(袋)	普通ポルトランド	25kg/袋	t	隠岐	28,800		①	
TTPCD0095	標準型ガードレール(路側用,土中建込)	Gr-A-4E	塗装(白色)	m	本土	31-04		—	
TTPCD0095	標準型ガードレール(路側用,土中建込)	Gr-A-4E	塗装(白色)	m	隠岐	8,180		①	
TTPCD0096	標準型ガードレール(路側用,土中建込)	Gr-C-4E	塗装(白色)	m	本土	31-04		—	
TTPCD0096	標準型ガードレール(路側用,土中建込)	Gr-C-4E	塗装(白色)	m	隠岐	5,250		①	
TTPCD0097	標準型ガードレール(路側用,土中建込)	Gr-A-4E	めっき	m	本土	31-04		—	
TTPCD0097	標準型ガードレール(路側用,土中建込)	Gr-A-4E	めっき	m	隠岐	8,840		①	

4 -3-1 材料(施工パッケージ用単価)

令和 元年6月1日適用 557

コード	名称	規格1	規格2	単位	単価地区	単価	注釈	海上輸送費	摘要
TTPCD0098	標準型ガードレール(路側用,土中建込)	Gr-B-4E	めっき	m	本土	31-04		-	
TTPCD0098	標準型ガードレール(路側用,土中建込)	Gr-B-4E	めっき	m	隠岐	6,790		①	
TTPCD0099	標準型ガードレール(路側用,Co建込)	Gr-A-2B	塗装(白色)	m	本土	31-04		-	
TTPCD0099	標準型ガードレール(路側用,Co建込)	Gr-A-2B	塗装(白色)	m	隠岐	8,090		①	
TTPCD0100	標準型ガードレール(路側用,Co建込)	Gr-B-2B	塗装(白色)	m	本土	31-04		-	
TTPCD0100	標準型ガードレール(路側用,Co建込)	Gr-B-2B	塗装(白色)	m	隠岐	6,270		①	
TTPCD0101	標準型ガードレール(路側用,Co建込)	Gr-C-2B	塗装(白色)	m	本土	31-04		-	
TTPCD0101	標準型ガードレール(路側用,Co建込)	Gr-C-2B	塗装(白色)	m	隠岐	5,380		①	
TTPCD0102	標準型ガードレール(路側用,Co建込)	Gr-A-2B	めっき	m	本土	31-04		-	
TTPCD0102	標準型ガードレール(路側用,Co建込)	Gr-A-2B	めっき	m	隠岐	8,740		①	
TTPCD0103	標準型ガードレール(路側用,Co建込)	Gr-B-2B	めっき	m	本土	31-04		-	
TTPCD0103	標準型ガードレール(路側用,Co建込)	Gr-B-2B	めっき	m	隠岐	6,840		①	
TTPCD0104	標準型ガードパイプ(歩車道境界,土中建込)	Gp-Ap-2E	塗装(白色)	m	本土	31-04		-	
TTPCD0104	標準型ガードパイプ(歩車道境界,土中建込)	Gp-Ap-2E	塗装(白色)	m	隠岐	13,900		①	
TTPCD0105	標準型ガードパイプ(歩車道境界,土中建込)	Gp-Cp-2E	塗装(白色)	m	本土	31-04		-	
TTPCD0105	標準型ガードパイプ(歩車道境界,土中建込)	Gp-Cp-2E	塗装(白色)	m	隠岐	8,930		①	
TTPCD0106	標準型ガードパイプ(歩車道境界,土中建込)	Gp-Ap-2E	めっき	m	本土	31-04		-	
TTPCD0106	標準型ガードパイプ(歩車道境界,土中建込)	Gp-Ap-2E	めっき	m	隠岐	15,000		①	
TTPCD0107	標準型ガードパイプ(歩車道境界,土中建込)	Gp-Bp-2E	めっき	m	本土	31-04		-	
TTPCD0107	標準型ガードパイプ(歩車道境界,土中建込)	Gp-Bp-2E	めっき	m	隠岐	10,700		①	
TTPCD0108	標準型ガードパイプ(歩車道境界,Co建込)	Gp-Ap-2B	塗装(白色)	m	本土	31-04		-	
TTPCD0108	標準型ガードパイプ(歩車道境界,Co建込)	Gp-Ap-2B	塗装(白色)	m	隠岐	10,400		①	
TTPCD0109	標準型ガードパイプ(歩車道境界,Co建込)	Gp-Bp-2B	塗装(白色)	m	本土	31-04		-	
TTPCD0109	標準型ガードパイプ(歩車道境界,Co建込)	Gp-Bp-2B	塗装(白色)	m	隠岐	7,520		①	
TTPCD0110	標準型ガードパイプ(歩車道境界,Co建込)	Gp-Cp-2B	塗装(白色)	m	本土	31-04		-	
TTPCD0110	標準型ガードパイプ(歩車道境界,Co建込)	Gp-Cp-2B	塗装(白色)	m	隠岐	6,580		①	
TTPCD0111	標準型ガードパイプ(歩車道境界,Co建込)	Gp-Ap-2B	めっき	m	本土	31-04		-	
TTPCD0111	標準型ガードパイプ(歩車道境界,Co建込)	Gp-Ap-2B	めっき	m	隠岐	11,100		①	
TTPCD0112	標準型ガードパイプ(歩車道境界,Co建込)	Gp-Bp-2B	めっき	m	本土	31-04		-	
TTPCD0112	標準型ガードパイプ(歩車道境界,Co建込)	Gp-Bp-2B	めっき	m	隠岐	8,060		①	
TTPCD0114	遠心力鉄筋コンクリート管(JISA5372)	外圧管,B形2種,呼び径200,長さ2,000		本	本土	31-04		-	
TTPCD0114	遠心力鉄筋コンクリート管(JISA5372)	外圧管,B形2種,呼び径200,長さ2,000		本	隠岐	7,150		①	

4 -3-1 材料(施工パッケージ用単価)

令和 元年6月1日適用 558

コード	名称	規格1	規格2	単位	単価地区	単価	注釈	海上輸送費	摘要
TTPCD0115	遠心力鉄筋コンクリート管(JISA5372)	外圧管,B形2種,呼び径250,長さ2,000		本	本土	31-04		-	
TTPCD0115	遠心力鉄筋コンクリート管(JISA5372)	外圧管,B形2種,呼び径250,長さ2,000		本	隠岐	8,770		①	
TTPCD0116	遠心力鉄筋コンクリート管(JISA5372)	外圧管,B形2種,呼び径300,長さ2,000		本	本土	31-04		-	
TTPCD0116	遠心力鉄筋コンクリート管(JISA5372)	外圧管,B形2種,呼び径300,長さ2,000		本	隠岐	10,700		①	
TTPCD0117	遠心力鉄筋コンクリート管(JISA5372)	外圧管,B形2種,呼び径350,長さ2,000		本	本土	31-04		-	
TTPCD0117	遠心力鉄筋コンクリート管(JISA5372)	外圧管,B形2種,呼び径350,長さ2,000		本	隠岐	12,900		①	
TTPCD0118	遠心力鉄筋コンクリート管(JISA5372)	外圧管,B形2種,呼び径400,長さ2,430		本	本土	31-04		-	
TTPCD0118	遠心力鉄筋コンクリート管(JISA5372)	外圧管,B形2種,呼び径400,長さ2,430		本	隠岐	19,600		①	
TTPCD0119	遠心力鉄筋コンクリート管(JISA5372)	外圧管,B形2種,呼び径450,長さ2,430		本	本土	31-04		-	
TTPCD0119	遠心力鉄筋コンクリート管(JISA5372)	外圧管,B形2種,呼び径450,長さ2,430		本	隠岐	23,700		①	
TTPCD0120	遠心力鉄筋コンクリート管(JISA5372)	外圧管,B形2種,呼び径500,長さ2,430		本	本土	31-04		-	
TTPCD0120	遠心力鉄筋コンクリート管(JISA5372)	外圧管,B形2種,呼び径500,長さ2,430		本	隠岐	28,300		①	
TTPCD0121	遠心力鉄筋コンクリート管(JISA5372)	外圧管,B形2種,呼び径600,長さ2,430		本	本土	31-04		-	
TTPCD0121	遠心力鉄筋コンクリート管(JISA5372)	外圧管,B形2種,呼び径600,長さ2,430		本	隠岐	40,100		①	
TTPCD0122	遠心力鉄筋コンクリート管(JISA5372)	外圧管,B形2種,呼び径700,長さ2,430		本	本土	31-04		-	
TTPCD0122	遠心力鉄筋コンクリート管(JISA5372)	外圧管,B形2種,呼び径700,長さ2,430		本	隠岐	53,900		①	
TTPCD0123	遠心力鉄筋コンクリート管(JISA5372)	外圧管,B形2種,呼び径800,長さ2,430		本	本土	31-04		-	
TTPCD0123	遠心力鉄筋コンクリート管(JISA5372)	外圧管,B形2種,呼び径800,長さ2,430		本	隠岐	68,900		①	
TTPCD0124	遠心力鉄筋コンクリート管(JISA5372)	外圧管,B形2種,呼び径900,長さ2,430		本	本土	31-04		-	
TTPCD0124	遠心力鉄筋コンクリート管(JISA5372)	外圧管,B形2種,呼び径900,長さ2,430		本	隠岐	89,100		①	
TTPCD0125	遠心力鉄筋コンクリート管(JISA5372)	外圧管,B形2種,呼び径1,000,長さ2,430		本	本土	31-04		-	
TTPCD0125	遠心力鉄筋コンクリート管(JISA5372)	外圧管,B形2種,呼び径1,000,長さ2,430		本	隠岐	108,000		①	
TTPCD0126	遠心力鉄筋コンクリート管(JISA5372)	外圧管,B形2種,呼び径1,100,長さ2,430		本	本土	31-04		-	
TTPCD0126	遠心力鉄筋コンクリート管(JISA5372)	外圧管,B形2種,呼び径1,100,長さ2,430		本	隠岐	127,000		①	
TTPCD0127	遠心力鉄筋コンクリート管(JISA5372)	外圧管,B形2種,呼び径1,200,長さ2,430		本	本土	31-04		-	
TTPCD0127	遠心力鉄筋コンクリート管(JISA5372)	外圧管,B形2種,呼び径1,200,長さ2,430		本	隠岐	150,000		①	
TTPCD0128	遠心力鉄筋コンクリート管(JISA5372)	外圧管,B形2種,呼び径1,350,長さ2,430		本	本土	31-04		-	
TTPCD0128	遠心力鉄筋コンクリート管(JISA5372)	外圧管,B形2種,呼び径1,350,長さ2,430		本	隠岐	184,000		①	
TTPCD0131	コンクリートL形250A			個	本土	31-04		-	
TTPCD0131	コンクリートL形250A			個	隠岐	1,680		①	
TTPCD0132	コンクリートL形250B			個	本土	31-04		-	
TTPCD0132	コンクリートL形250B			個	隠岐	2,150		①	

4 -3-1 材料(施工パッケージ用単価)

令和元年6月1日適用 559

コード	名称	規格1	規格2	単位	単価地区	単価	注釈	海上輸送費	摘要
TTPCD0133	鉄筋コンクリートL形(JISA5372)250A	350×155×600		個	本土	31-04		—	
TTPCD0133	鉄筋コンクリートL形(JISA5372)250A	350×155×600		個	隠岐	1,570		①	
TTPCD0134	鉄筋コンクリートL形(JISA5372)250B	450×155×600		個	本土	31-04		—	
TTPCD0134	鉄筋コンクリートL形(JISA5372)250B	450×155×600		個	隠岐	1,820		①	
TTPCD0135	鉄筋コンクリートL形(JISA5372)350	550×155×600		個	本土	31-04		—	
TTPCD0135	鉄筋コンクリートL形(JISA5372)350	550×155×600		個	隠岐	2,340		①	
TTPCD0143	亜鉛アルミメッキ銅線	径6mm		t	本土	31-04		—	
TTPCD0143	亜鉛アルミメッキ銅線	径6mm		t	隠岐	325,000		③	
TTPCD0144	亜鉛アルミメッキ銅線	径8mm		t	本土	31-04		—	
TTPCD0144	亜鉛アルミメッキ銅線	径8mm		t	隠岐	368,000		③	
TTPCD0146	樹脂発泡体(15倍発泡)	t=10mm		m2	本土	31-04		—	
TTPCD0146	樹脂発泡体(15倍発泡)	t=10mm		m2	隠岐	1,000		⑥	
TTPCD0147	目地板	樹脂発泡体	厚10mm,倍率30	m2	本土	31-04		—	
TTPCD0147	目地板	樹脂発泡体	厚10mm,倍率30	m2	隠岐	692		⑥	
TTPCD0150	目地板	瀝青繊維質板	厚20mm	m2	本土	31-04		—	
TTPCD0150	目地板	瀝青繊維質板	厚20mm	m2	隠岐	2,380		⑤	
TTPCD0151	樹脂発泡体(15倍発泡)	t=20mm		m2	本土	31-04		—	
TTPCD0151	樹脂発泡体(15倍発泡)	t=20mm		m2	隠岐	2,000		⑥	
TTPCD0152	樹脂発泡体(30倍発泡)	t=20mm		m2	本土	31-04		—	
TTPCD0152	樹脂発泡体(30倍発泡)	t=20mm		m2	隠岐	1,380		⑥	
TTPCD0155	止水板-塩ビ製-	FF	幅200mm,厚5mm	m	本土・隠岐	31-04		—	
TTPCD0156	止水板-塩ビ製-	FC	幅200mm,厚5mm	m	本土・隠岐	31-04		—	
TTPCD0157	止水板-塩ビ製-	CC	幅200mm,厚5mm	m	本土・隠岐	31-04		—	
TTPCD0158	止水板-塩ビ製-	UC	幅300mm,厚7mm	m	本土・隠岐	31-04		—	
TTPCD0160	止水板-塩ビ製-	S.SF	幅200mm,厚5mm	m	本土・隠岐	31-04		—	
TTPCD0163	歩車道境界(JISA5371)A	150/170×200×600	片斜片面R	個	本土	31-04		—	
TTPCD0163	歩車道境界(JISA5371)A	150/170×200×600	片斜片面R	個	隠岐	1,510		①	
TTPCD0164	歩車道境界(JISA5371)C	180/210×300×600	片斜片面R	個	本土	31-04		—	
TTPCD0164	歩車道境界(JISA5371)C	180/210×300×600	片斜片面R	個	隠岐	2,200		①	
TTPCD0165	地先境界(JISA5371)B	150×120×600		個	本土	31-04		—	
TTPCD0165	地先境界(JISA5371)B	150×120×600		個	隠岐	915		①	
TTPCD0166	地先境界(JISA5371)C	150×150×600		個	本土	31-04		—	

4 -3-1 材料(施工パッケージ用単価)

令和 元年6月1日適用 560

コード	名称	規格1	規格2	単位	単価地区	単価	注釈	海上輸送費	摘要
TTPCD0166	地先境界(JISA5371)C	150×150×600		個	隠岐	1,120		①	
TTPCD0168	中・上塗り_長油性フタル酸樹脂塗料	JISK5516,2種	中塗用,赤系	kg	本土	31-04		-	
TTPCD0168	中・上塗り_長油性フタル酸樹脂塗料	JISK5516,2種	中塗用,赤系	kg	隠岐	781		⑤	
TTPCD0169	中・上塗り_長油性フタル酸樹脂塗料	JISK5516,2種	中塗用,青・緑系	kg	本土	31-04		-	
TTPCD0169	中・上塗り_長油性フタル酸樹脂塗料	JISK5516,2種	中塗用,青・緑系	kg	隠岐	671		⑤	
TTPCD0170	中・上塗り_長油性フタル酸樹脂塗料	JISK5516,2種	中塗用,黄・オレンジ系	kg	本土	31-04		-	
TTPCD0170	中・上塗り_長油性フタル酸樹脂塗料	JISK5516,2種	中塗用,黄・オレンジ系	kg	隠岐	814		⑤	
TTPCD0171	中・上塗り_長油性フタル酸樹脂塗料	JISK5516,2種	中塗用,中彩A	kg	本土	31-04		-	
TTPCD0171	中・上塗り_長油性フタル酸樹脂塗料	JISK5516,2種	中塗用,中彩A	kg	隠岐	624		⑤	
TTPCD0172	中・上塗り_長油性フタル酸樹脂塗料	JISK5516,2種	中塗用,中彩B	kg	本土	31-04		-	
TTPCD0172	中・上塗り_長油性フタル酸樹脂塗料	JISK5516,2種	中塗用,中彩B	kg	隠岐	574		⑤	
TTPCD0173	中・上塗り_長油性フタル酸樹脂塗料	JISK5516,2種	中塗用,白	kg	本土	31-04		-	
TTPCD0173	中・上塗り_長油性フタル酸樹脂塗料	JISK5516,2種	中塗用,白	kg	隠岐	484		⑤	
TTPCD0174	中・上塗り_塩化ゴム系塗料		中塗用,赤系	kg	本土	31-04		-	
TTPCD0174	中・上塗り_塩化ゴム系塗料		中塗用,赤系	kg	隠岐	1,060		⑦	
TTPCD0175	中・上塗り_塩化ゴム系塗料		中塗用,青・緑系	kg	本土	31-04		-	
TTPCD0175	中・上塗り_塩化ゴム系塗料		中塗用,青・緑系	kg	隠岐	1,000		⑦	
TTPCD0176	中・上塗り_塩化ゴム系塗料		中塗用,黄・オレンジ系	kg	本土	31-04		-	
TTPCD0176	中・上塗り_塩化ゴム系塗料		中塗用,黄・オレンジ系	kg	隠岐	1,030		⑦	
TTPCD0177	中・上塗り_塩化ゴム系塗料		中塗用,中彩A	kg	本土	31-04		-	
TTPCD0177	中・上塗り_塩化ゴム系塗料		中塗用,中彩A	kg	隠岐	919		⑦	
TTPCD0178	中・上塗り_塩化ゴム系塗料		中塗用,中彩B	kg	本土	31-04		-	
TTPCD0178	中・上塗り_塩化ゴム系塗料		中塗用,中彩B	kg	隠岐	857		⑦	
TTPCD0179	中・上塗り_塩化ゴム系塗料		中塗用,白	kg	本土	31-04		-	
TTPCD0179	中・上塗り_塩化ゴム系塗料		中塗用,白	kg	隠岐	767		⑦	
TTPCD0180	中・上塗り_長油性フタル酸樹脂塗料	JISK5516,2種	上塗用,赤系	kg	本土	31-04		-	
TTPCD0180	中・上塗り_長油性フタル酸樹脂塗料	JISK5516,2種	上塗用,赤系	kg	隠岐	1,230		⑤	
TTPCD0181	中・上塗り_長油性フタル酸樹脂塗料	JISK5516,2種	上塗用,青・緑系	kg	本土	31-04		-	
TTPCD0181	中・上塗り_長油性フタル酸樹脂塗料	JISK5516,2種	上塗用,青・緑系	kg	隠岐	791		⑤	
TTPCD0182	中・上塗り_長油性フタル酸樹脂塗料	JISK5516,2種	上塗用,黄・オレンジ系	kg	本土	31-04		-	
TTPCD0182	中・上塗り_長油性フタル酸樹脂塗料	JISK5516,2種	上塗用,黄・オレンジ系	kg	隠岐	1,100		⑤	
TTPCD0183	中・上塗り_長油性フタル酸樹脂塗料	JISK5516,2種	上塗用,中彩A	kg	本土	31-04		-	

4 -3-1 材料(施工パッケージ用単価)

令和 元年6月1日適用 561

コード	名称	規格1	規格2	単位	単価地区	単価	注釈	海上輸送費	摘要
TTPCD0183	中・上塗り_長油性フタル酸樹脂塗料	JISK5516,2種	上塗用,中彩A	kg	隠岐	694		⑤	
TTPCD0184	中・上塗り_長油性フタル酸樹脂塗料	JISK5516,2種	上塗用,中彩B	kg	本土	31-04		-	
TTPCD0184	中・上塗り_長油性フタル酸樹脂塗料	JISK5516,2種	上塗用,中彩B	kg	隠岐	654		⑤	
TTPCD0185	中・上塗り_長油性フタル酸樹脂塗料	JISK5516,2種	上塗用,白	kg	本土	31-04		-	
TTPCD0185	中・上塗り_長油性フタル酸樹脂塗料	JISK5516,2種	上塗用,白	kg	隠岐	531		⑤	
TTPCD0186	中・上塗り_塩化ゴム系塗料		上塗用,赤系	kg	本土	31-04		-	
TTPCD0186	中・上塗り_塩化ゴム系塗料		上塗用,赤系	kg	隠岐	1,570		⑦	
TTPCD0187	中・上塗り_塩化ゴム系塗料		上塗用,青・緑系	kg	本土	31-04		-	
TTPCD0187	中・上塗り_塩化ゴム系塗料		上塗用,青・緑系	kg	隠岐	1,200		⑦	
TTPCD0188	中・上塗り_塩化ゴム系塗料		上塗用,黄・オレンジ系	kg	本土	31-04		-	
TTPCD0188	中・上塗り_塩化ゴム系塗料		上塗用,黄・オレンジ系	kg	隠岐	1,390		⑦	
TTPCD0189	中・上塗り_塩化ゴム系塗料		上塗用,中彩A	kg	本土	31-04		-	
TTPCD0189	中・上塗り_塩化ゴム系塗料		上塗用,中彩A	kg	隠岐	1,020		⑦	
TTPCD0190	中・上塗り_塩化ゴム系塗料		上塗用,中彩B	kg	本土	31-04		-	
TTPCD0190	中・上塗り_塩化ゴム系塗料		上塗用,中彩B	kg	隠岐	1,000		⑦	
TTPCD0191	中・上塗り_塩化ゴム系塗料		上塗用,白	kg	本土	31-04		-	
TTPCD0191	中・上塗り_塩化ゴム系塗料		上塗用,白	kg	隠岐	792		⑦	
TTPCD0208	RCボックスカルバート	幅700,高700,長2000	T-25(横断荷重)	個	本土	92,700		-	
TTPCD0208	RCボックスカルバート	幅700,高700,長2000	T-25(横断荷重)	個	隠岐	113,000		①	
TTPCD0209	RCボックスカルバート	幅800,高800,長2000	T-25(横断荷重)	個	本土	101,000		-	
TTPCD0209	RCボックスカルバート	幅800,高800,長2000	T-25(横断荷重)	個	隠岐	123,000		①	
TTPCD0211	RCボックスカルバート	幅900,高900,長2000	T-25(横断荷重)	個	本土	113,000		-	
TTPCD0211	RCボックスカルバート	幅900,高900,長2000	T-25(横断荷重)	個	隠岐	138,000		①	
TTPCD0212	RCボックスカルバート	幅1000,高800,長2000	T-25(横断荷重)	個	本土	111,000		-	
TTPCD0212	RCボックスカルバート	幅1000,高800,長2000	T-25(横断荷重)	個	隠岐	137,000		①	
TTPCD0213	RCボックスカルバート	幅1000,高1000,長2000	T-25(横断荷重)	個	本土	128,000		-	
TTPCD0213	RCボックスカルバート	幅1000,高1000,長2000	T-25(横断荷重)	個	隠岐	156,000		①	
TTPCD0216	RCボックスカルバート	幅1200,高1000,長2000	T-25(横断荷重)	個	本土	145,000		-	
TTPCD0216	RCボックスカルバート	幅1200,高1000,長2000	T-25(横断荷重)	個	隠岐	175,000		①	
TTPCD0217	RCボックスカルバート	幅1200,高1200,長2000	T-25(横断荷重)	個	本土	157,000		-	
TTPCD0217	RCボックスカルバート	幅1200,高1200,長2000	T-25(横断荷重)	個	隠岐	190,000		①	
TTPCD0219	RCボックスカルバート	幅1300,高1300,長2000	T-25(横断荷重)	個	本土	171,000		-	

4 -3-1 材料(施工パッケージ用単価)

令和 元年6月1日適用 562

コード	名称	規格1	規格2	単位	単価地区	単価	注釈	海上輸送費	摘要
TTPCD0219	RCボックスカルバート	幅1300,高1300,長2000	T-25(横断荷重)	個	隠岐	207,000		①	
TTPCD0220	RCボックスカルバート	幅1400,高1400,長2000	T-25(横断荷重)	個	本土	202,000		-	
TTPCD0220	RCボックスカルバート	幅1400,高1400,長2000	T-25(横断荷重)	個	隠岐	242,000		①	
TTPCD0221	RCボックスカルバート	幅1500,高1200,長2000	T-25(横断荷重)	個	本土	207,000		-	
TTPCD0221	RCボックスカルバート	幅1500,高1200,長2000	T-25(横断荷重)	個	隠岐	249,000		①	
TTPCD0222	RCボックスカルバート	幅1800,高1500,長2000	T-25(横断荷重)	個	本土	257,000		-	
TTPCD0222	RCボックスカルバート	幅1800,高1500,長2000	T-25(横断荷重)	個	隠岐	311,000		①	
TTPCD0223	RCボックスカルバート	幅1800,高1800,長2000	T-25(横断荷重)	個	本土	278,000		-	
TTPCD0223	RCボックスカルバート	幅1800,高1800,長2000	T-25(横断荷重)	個	隠岐	336,000		①	
TTPCD0224	RCボックスカルバート	幅2000,高1500,長2000	T-25(横断荷重)	個	本土	283,000		-	
TTPCD0224	RCボックスカルバート	幅2000,高1500,長2000	T-25(横断荷重)	個	隠岐	345,000		①	
TTPCD0225	RCボックスカルバート	幅2000,高1800,長2000	T-25(横断荷重)	個	本土	305,000		-	
TTPCD0225	RCボックスカルバート	幅2000,高1800,長2000	T-25(横断荷重)	個	隠岐	372,000		①	
TTPCD0226	RCボックスカルバート	幅2000,高2000,長2000	T-25(横断荷重)	個	本土	329,000		-	
TTPCD0226	RCボックスカルバート	幅2000,高2000,長2000	T-25(横断荷重)	個	隠岐	399,000		①	
TTPCD0227	RCボックスカルバート	幅2200,高1800,長1500	T-25(横断荷重)	個	本土	278,000		-	
TTPCD0227	RCボックスカルバート	幅2200,高1800,長1500	T-25(横断荷重)	個	隠岐	337,000		①	
TTPCD0228	RCボックスカルバート	幅2200,高2200,長1500	T-25(横断荷重)	個	本土	302,000		-	
TTPCD0228	RCボックスカルバート	幅2200,高2200,長1500	T-25(横断荷重)	個	隠岐	365,000		①	
TTPCD0229	RCボックスカルバート	幅2300,高2000,長1500	T-25(横断荷重)	個	本土	298,000		-	
TTPCD0229	RCボックスカルバート	幅2300,高2000,長1500	T-25(横断荷重)	個	隠岐	360,000		①	
TTPCD0230	RCボックスカルバート	幅2300,高2300,長1500	T-25(横断荷重)	個	本土	315,000		-	
TTPCD0230	RCボックスカルバート	幅2300,高2300,長1500	T-25(横断荷重)	個	隠岐	381,000		①	
TTPCD0231	RCボックスカルバート	幅2400,高2000,長1500	T-25(横断荷重)	個	本土	326,000		-	
TTPCD0231	RCボックスカルバート	幅2400,高2000,長1500	T-25(横断荷重)	個	隠岐	393,000		①	
TTPCD0232	RCボックスカルバート	幅2400,高2400,長1500	T-25(横断荷重)	個	本土	336,000		-	
TTPCD0232	RCボックスカルバート	幅2400,高2400,長1500	T-25(横断荷重)	個	隠岐	408,000		①	
TTPCD0233	RCボックスカルバート	幅2500,高1500,長1500	T-25(横断荷重)	個	本土	281,000		-	
TTPCD0233	RCボックスカルバート	幅2500,高1500,長1500	T-25(横断荷重)	個	隠岐	347,000		①	
TTPCD0234	RCボックスカルバート	幅2500,高1800,長1500	T-25(横断荷重)	個	本土	301,000		-	
TTPCD0234	RCボックスカルバート	幅2500,高1800,長1500	T-25(横断荷重)	個	隠岐	371,000		①	
TTPCD0235	RCボックスカルバート	幅2500,高2000,長1500	T-25(横断荷重)	個	本土	315,000		-	

4 -3-1 材料(施工パッケージ用単価)

令和 元年6月1日適用 563

コード	名称	規格1	規格2	単位	単価地区	単価	注釈	海上輸送費	摘要
TTPCD0235	RCボックスカルバート	幅2500,高2000,長1500	T-25(横断荷重)	個	隠岐	387,000		①	
TTPCD0236	RCボックスカルバート	幅2800,高2000,長1000	T-25(横断荷重)	個	本土	233,000		-	
TTPCD0236	RCボックスカルバート	幅2800,高2000,長1000	T-25(横断荷重)	個	隠岐	289,000		①	
TTPCD0237	RCボックスカルバート	幅2800,高2500,長1000	T-25(横断荷重)	個	本土	264,000		-	
TTPCD0237	RCボックスカルバート	幅2800,高2500,長1000	T-25(横断荷重)	個	隠岐	325,000		①	
TTPCD0238	RCボックスカルバート	幅3000,高1500,長1000	T-25(横断荷重)	個	本土	265,000		-	
TTPCD0238	RCボックスカルバート	幅3000,高1500,長1000	T-25(横断荷重)	個	隠岐	325,000		①	
TTPCD0239	RCボックスカルバート	幅3000,高2500,長1000	T-25(横断荷重)	個	本土	304,000		-	
TTPCD0239	RCボックスカルバート	幅3000,高2500,長1000	T-25(横断荷重)	個	隠岐	375,000		①	
TTPCD0242	ポリエチレン吸水管(有孔・無孔)	フィルターなし薄肉管,呼び径50mm	管厚2.0mm,有効長4000mm	m	本土	31-04		-	
TTPCD0242	ポリエチレン吸水管(有孔・無孔)	フィルターなし薄肉管,呼び径50mm	管厚2.0mm,有効長4000mm	m	隠岐	196		②	
TTPCD0243	ポリエチレン吸水管(有孔・無孔)	フィルターなし薄肉管,呼び径60mm	管厚2.2mm,有効長4000mm	m	本土	31-04		-	
TTPCD0243	ポリエチレン吸水管(有孔・無孔)	フィルターなし薄肉管,呼び径60mm	管厚2.2mm,有効長4000mm	m	隠岐	256		②	
TTPCD0244	ポリエチレン吸水管(有孔・無孔)	フィルターなし薄肉管,呼び径100mm	管厚3.0mm,有効長4000mm	m	本土	31-04		-	
TTPCD0244	ポリエチレン吸水管(有孔・無孔)	フィルターなし薄肉管,呼び径100mm	管厚3.0mm,有効長4000mm	m	隠岐	575		②	
TTPCD0245	ポリエチレン吸水管(有孔・無孔)	フィルターなし薄肉管,呼び径125mm	管厚3.3mm,有効長3875mm	m	本土	31-04		-	
TTPCD0245	ポリエチレン吸水管(有孔・無孔)	フィルターなし薄肉管,呼び径125mm	管厚3.3mm,有効長3875mm	m	隠岐	746		②	
TTPCD0246	ポリエチレン吸水管(有孔・無孔)	フィルターなし薄肉管,呼び径150mm	管厚3.8mm,有効長3850mm	m	本土	31-04		-	
TTPCD0246	ポリエチレン吸水管(有孔・無孔)	フィルターなし薄肉管,呼び径150mm	管厚3.8mm,有効長3850mm	m	隠岐	1,020		②	
TTPCD0247	ポリエチレン吸水管(有孔・無孔)	フィルターなし薄肉管,呼び径200mm	管厚4.5mm,有効長3800mm	m	本土	31-04		-	
TTPCD0247	ポリエチレン吸水管(有孔・無孔)	フィルターなし薄肉管,呼び径200mm	管厚4.5mm,有効長3800mm	m	隠岐	1,700		②	
TTPCD0248	ポリエチレン吸水管(有孔・無孔)	フィルターなし薄肉管,呼び径250mm	管厚5.5mm,有効長3750mm	m	本土	31-04		-	
TTPCD0248	ポリエチレン吸水管(有孔・無孔)	フィルターなし薄肉管,呼び径250mm	管厚5.5mm,有効長3750mm	m	隠岐	2,620		②	
TTPCD0249	ポリエチレン吸水管(有孔・無孔)	フィルターなし薄肉管,呼び径350mm	管厚8.0mm,有効長3650mm	m	本土	31-04		-	
TTPCD0249	ポリエチレン吸水管(有孔・無孔)	フィルターなし薄肉管,呼び径350mm	管厚8.0mm,有効長3650mm	m	隠岐	5,580		②	
TTPCD0250	ポリエチレン吸水管(有孔・無孔)	フィルターなし薄肉管,呼び径400mm	管厚9.0mm,有効長3600mm	m	本土	31-04		-	
TTPCD0250	ポリエチレン吸水管(有孔・無孔)	フィルターなし薄肉管,呼び径400mm	管厚9.0mm,有効長3600mm	m	隠岐	7,230		②	
TTPCD0251	合成樹脂排水材(高密度ポリエチレン管)	<ダブル構造>内面平滑管(有孔・無孔)	呼び径50mm	m	本土	31-04		-	
TTPCD0251	合成樹脂排水材(高密度ポリエチレン管)	<ダブル構造>内面平滑管(有孔・無孔)	呼び径50mm	m	隠岐	290		⑥	
TTPCD0252	合成樹脂排水材(高密度ポリエチレン管)	<ダブル構造>内面平滑管(有孔・無孔)	呼び径60mm	m	本土	31-04		-	
TTPCD0252	合成樹脂排水材(高密度ポリエチレン管)	<ダブル構造>内面平滑管(有孔・無孔)	呼び径60mm	m	隠岐	340		⑥	
TTPCD0253	合成樹脂排水材(高密度ポリエチレン管)	<ダブル構造>内面平滑管(有孔・無孔)	呼び径65mm	m	本土	31-04		-	

4 -3-1 材料(施工パッケージ用単価)

令和 元年6月1日適用 564

コード	名称	規格1	規格2	単位	単価地区	単価	注釈	海上輸送費	摘要
TTPCD0253	合成樹脂排水材(高密度ポリエチレン管)	<ダブル構造>内面平滑管(有孔・無孔)	呼び径65mm	m	隠岐	410		⑥	
TTPCD0254	合成樹脂排水材(高密度ポリエチレン管)	<ダブル構造>内面平滑管(有孔・無孔)	呼び径75mm	m	本土	31-04		—	
TTPCD0254	合成樹脂排水材(高密度ポリエチレン管)	<ダブル構造>内面平滑管(有孔・無孔)	呼び径75mm	m	隠岐	525		⑥	
TTPCD0255	合成樹脂排水材(高密度ポリエチレン管)	<ダブル構造>内面平滑管(有孔・無孔)	呼び径80mm	m	本土	31-04		—	
TTPCD0255	合成樹脂排水材(高密度ポリエチレン管)	<ダブル構造>内面平滑管(有孔・無孔)	呼び径80mm	m	隠岐	520		⑥	
TTPCD0256	合成樹脂排水材(高密度ポリエチレン管)	<ダブル構造>内面平滑管(有孔・無孔)	呼び径100mm	m	本土	31-04		—	
TTPCD0256	合成樹脂排水材(高密度ポリエチレン管)	<ダブル構造>内面平滑管(有孔・無孔)	呼び径100mm	m	隠岐	635		⑥	
TTPCD0257	合成樹脂排水材(高密度ポリエチレン管)	<ダブル構造>内面平滑管(有孔・無孔)	呼び径150mm	m	本土	31-04		—	
TTPCD0257	合成樹脂排水材(高密度ポリエチレン管)	<ダブル構造>内面平滑管(有孔・無孔)	呼び径150mm	m	隠岐	1,250		⑥	
TTPCD0258	合成樹脂排水材(高密度ポリエチレン管)	<ダブル構造>内面平滑管(有孔・無孔)	呼び径200mm	m	本土	31-04		—	
TTPCD0258	合成樹脂排水材(高密度ポリエチレン管)	<ダブル構造>内面平滑管(有孔・無孔)	呼び径200mm	m	隠岐	1,980		⑥	
TTPCD0259	合成樹脂排水材(高密度ポリエチレン管)	<ダブル構造>内面平滑管(有孔・無孔)	呼び径250mm	m	本土	31-04		—	
TTPCD0259	合成樹脂排水材(高密度ポリエチレン管)	<ダブル構造>内面平滑管(有孔・無孔)	呼び径250mm	m	隠岐	2,780		⑥	
TTPCD0260	合成樹脂排水材(高密度ポリエチレン管)	<ダブル構造>内面平滑管(有孔・無孔)	呼び径300mm	m	本土	31-04		—	
TTPCD0260	合成樹脂排水材(高密度ポリエチレン管)	<ダブル構造>内面平滑管(有孔・無孔)	呼び径300mm	m	隠岐	3,990		⑥	
TTPCD0261	合成樹脂排水材(高密度ポリエチレン管)	<ダブル構造>内面平滑管(有孔・無孔)	呼び径350mm	m	本土	31-04		—	
TTPCD0261	合成樹脂排水材(高密度ポリエチレン管)	<ダブル構造>内面平滑管(有孔・無孔)	呼び径350mm	m	隠岐	5,560		⑥	
TTPCD0262	合成樹脂排水材(高密度ポリエチレン管)	<ダブル構造>内面平滑管(有孔・無孔)	呼び径400mm	m	本土	31-04		—	
TTPCD0262	合成樹脂排水材(高密度ポリエチレン管)	<ダブル構造>内面平滑管(有孔・無孔)	呼び径400mm	m	隠岐	7,070		⑥	
TTPCD0263	合成樹脂排水材(高密度ポリエチレン管)	<ダブル構造>内面平滑管(有孔・無孔)	呼び径450mm	m	本土	31-04		—	
TTPCD0263	合成樹脂排水材(高密度ポリエチレン管)	<ダブル構造>内面平滑管(有孔・無孔)	呼び径450mm	m	隠岐	8,790		⑥	
TTPCD0264	合成樹脂排水材(高密度ポリエチレン管)	<ダブル構造>内面平滑管(有孔・無孔)	呼び径500mm	m	本土	31-04		—	
TTPCD0264	合成樹脂排水材(高密度ポリエチレン管)	<ダブル構造>内面平滑管(有孔・無孔)	呼び径500mm	m	隠岐	10,300		⑥	
TTPCD0265	合成樹脂排水材(高密度ポリエチレン管)	<ダブル構造>内面平滑管(有孔・無孔)	呼び径600mm	m	本土	31-04		—	
TTPCD0265	合成樹脂排水材(高密度ポリエチレン管)	<ダブル構造>内面平滑管(有孔・無孔)	呼び径600mm	m	隠岐	14,000		⑥	
TTPCD0266	合成樹脂排水材(高密度ポリエチレン管)	<シングル構造>内面波状管(有孔・無孔)	呼び径50mm	m	本土	31-04		—	
TTPCD0266	合成樹脂排水材(高密度ポリエチレン管)	<シングル構造>内面波状管(有孔・無孔)	呼び径50mm	m	隠岐	270		⑥	
TTPCD0267	合成樹脂排水材(高密度ポリエチレン管)	<シングル構造>内面波状管(有孔・無孔)	呼び径60mm	m	本土	31-04		—	
TTPCD0267	合成樹脂排水材(高密度ポリエチレン管)	<シングル構造>内面波状管(有孔・無孔)	呼び径60mm	m	隠岐	340		⑥	
TTPCD0268	合成樹脂排水材(高密度ポリエチレン管)	<シングル構造>内面波状管(有孔・無孔)	呼び径65mm	m	本土	31-04		—	
TTPCD0268	合成樹脂排水材(高密度ポリエチレン管)	<シングル構造>内面波状管(有孔・無孔)	呼び径65mm	m	隠岐	390		⑥	
TTPCD0269	合成樹脂排水材(高密度ポリエチレン管)	<シングル構造>内面波状管(有孔・無孔)	呼び径100mm	m	本土	31-04		—	

4 -3-1 材料(施工パッケージ用単価)

令和 元年6月1日適用 565

コード	名称	規格1	規格2	単位	単価地区	単価	注釈	海上輸送費	摘要
TTPCD0269	合成樹脂排水材(高密度ポリエチレン管)	<シングル構造>内面波状管(有孔・無孔)	呼び径100mm	m	隠岐	585		⑥	
TTPCD0270	合成樹脂排水材(高密度ポリエチレン管)	<シングル構造>内面波状管(有孔・無孔)	呼び径150mm	m	本土	31-04		-	
TTPCD0270	合成樹脂排水材(高密度ポリエチレン管)	<シングル構造>内面波状管(有孔・無孔)	呼び径150mm	m	隠岐	1,180		⑥	
TTPCD0271	合成樹脂排水材(高密度ポリエチレン管)	<シングル構造>内面波状管(有孔・無孔)	呼び径200mm	m	本土	31-04		-	
TTPCD0271	合成樹脂排水材(高密度ポリエチレン管)	<シングル構造>内面波状管(有孔・無孔)	呼び径200mm	m	隠岐	1,850		⑥	
TTPCD0272	合成樹脂排水材(高密度ポリエチレン管)	<シングル構造>内面波状管(有孔・無孔)	呼び径250mm	m	本土	31-04		-	
TTPCD0272	合成樹脂排水材(高密度ポリエチレン管)	<シングル構造>内面波状管(有孔・無孔)	呼び径250mm	m	隠岐	2,520		⑥	
TTPCD0273	合成樹脂排水材(高密度ポリエチレン管)	<シングル構造>内面波状管(有孔・無孔)	呼び径350mm	m	本土	31-04		-	
TTPCD0273	合成樹脂排水材(高密度ポリエチレン管)	<シングル構造>内面波状管(有孔・無孔)	呼び径350mm	m	隠岐	4,670		⑥	
TTPCD0274	合成樹脂排水材(高密度ポリエチレン管)	<シングル構造>内面波状管(有孔・無孔)	呼び径400mm	m	本土	31-04		-	
TTPCD0274	合成樹脂排水材(高密度ポリエチレン管)	<シングル構造>内面波状管(有孔・無孔)	呼び径400mm	m	隠岐	6,020		⑥	
TTPCD0275	合成樹脂排水材(高密度ポリエチレン管)	<シングル構造>内面波状管(有孔・無孔)	呼び径450mm	m	本土	31-04		-	
TTPCD0275	合成樹脂排水材(高密度ポリエチレン管)	<シングル構造>内面波状管(有孔・無孔)	呼び径450mm	m	隠岐	7,780		⑥	
TTPCD0276	合成樹脂排水材(高密度ポリエチレン管)	<シングル構造>内面波状管(有孔・無孔)	呼び径600mm	m	本土	31-04		-	
TTPCD0276	合成樹脂排水材(高密度ポリエチレン管)	<シングル構造>内面波状管(有孔・無孔)	呼び径600mm	m	隠岐	12,800		⑥	
TTPCD0277	コルゲートパイプ(JISG3471)	円形1形,呼び径300mm	板厚1.6mm	m	本土	31-04		-	
TTPCD0277	コルゲートパイプ(JISG3471)	円形1形,呼び径300mm	板厚1.6mm	m	隠岐	6,590		③	
TTPCD0278	コルゲートパイプ(JISG3471)	円形1形,呼び径300mm	板厚2.0mm	m	本土	31-04		-	
TTPCD0278	コルゲートパイプ(JISG3471)	円形1形,呼び径300mm	板厚2.0mm	m	隠岐	7,730		③	
TTPCD0279	コルゲートパイプ(JISG3471)	円形1形,呼び径400mm	板厚1.6mm	m	本土	31-04		-	
TTPCD0279	コルゲートパイプ(JISG3471)	円形1形,呼び径400mm	板厚1.6mm	m	隠岐	8,080		③	
TTPCD0280	コルゲートパイプ(JISG3471)	円形1形,呼び径400mm	板厚2.7mm	m	本土	31-04		-	
TTPCD0280	コルゲートパイプ(JISG3471)	円形1形,呼び径400mm	板厚2.7mm	m	隠岐	11,400		③	
TTPCD0281	コルゲートパイプ(JISG3471)	円形1形,呼び径600mm	板厚1.6mm	m	本土	31-04		-	
TTPCD0281	コルゲートパイプ(JISG3471)	円形1形,呼び径600mm	板厚1.6mm	m	隠岐	11,000		③	
TTPCD0282	コルゲートパイプ(JISG3471)	円形1形,呼び径600mm	板厚2.0mm	m	本土	31-04		-	
TTPCD0282	コルゲートパイプ(JISG3471)	円形1形,呼び径600mm	板厚2.0mm	m	隠岐	12,900		③	
TTPCD0283	コルゲートパイプ(JISG3471)	円形1形,呼び径600mm	板厚2.7mm	m	本土	31-04		-	
TTPCD0283	コルゲートパイプ(JISG3471)	円形1形,呼び径600mm	板厚2.7mm	m	隠岐	15,900		③	
TTPCD0284	コルゲートパイプ(JISG3471)	円形1形,呼び径600mm	板厚3.2mm	m	本土	31-04		-	
TTPCD0284	コルゲートパイプ(JISG3471)	円形1形,呼び径600mm	板厚3.2mm	m	隠岐	18,700		③	
TTPCD0285	コルゲートパイプ(JISG3471)	円形1形,呼び径600mm	板厚4.0mm	m	本土	31-04		-	

4 -3-1 材料(施工パッケージ用単価)

令和 元年6月1日適用 566

コード	名称	規格1	規格2	単位	単価地区	単価	注釈	海上輸送費	摘要
TTPCD0285	コルゲートパイプ(JISG3471)	円形1形,呼び径600mm	板厚4.0mm	m	隠岐	23,200		③	
TTPCD0286	コルゲートパイプ(JISG3471)	円形1形,呼び径800mm	板厚1.6mm	m	本土	31-04		-	
TTPCD0286	コルゲートパイプ(JISG3471)	円形1形,呼び径800mm	板厚1.6mm	m	隠岐	14,500		③	
TTPCD0287	コルゲートパイプ(JISG3471)	円形1形,呼び径800mm	板厚2.0mm	m	本土	31-04		-	
TTPCD0287	コルゲートパイプ(JISG3471)	円形1形,呼び径800mm	板厚2.0mm	m	隠岐	17,100		③	
TTPCD0288	コルゲートパイプ(JISG3471)	円形1形,呼び径800mm	板厚3.2mm	m	本土	31-04		-	
TTPCD0288	コルゲートパイプ(JISG3471)	円形1形,呼び径800mm	板厚3.2mm	m	隠岐	24,200		③	
TTPCD0289	コルゲートパイプ(JISG3471)	円形1形,呼び径800mm	板厚4.0mm	m	本土	31-04		-	
TTPCD0289	コルゲートパイプ(JISG3471)	円形1形,呼び径800mm	板厚4.0mm	m	隠岐	30,000		③	
TTPCD0290	コルゲートパイプ(JISG3471)	円形1形,呼び径1,000mm	板厚1.6mm	m	本土	31-04		-	
TTPCD0290	コルゲートパイプ(JISG3471)	円形1形,呼び径1,000mm	板厚1.6mm	m	隠岐	17,500		③	
TTPCD0291	コルゲートパイプ(JISG3471)	円形1形,呼び径1,000mm	板厚2.0mm	m	本土	31-04		-	
TTPCD0291	コルゲートパイプ(JISG3471)	円形1形,呼び径1,000mm	板厚2.0mm	m	隠岐	20,800		③	
TTPCD0292	コルゲートパイプ(JISG3471)	円形1形,呼び径1,000mm	板厚2.7mm	m	本土	31-04		-	
TTPCD0292	コルゲートパイプ(JISG3471)	円形1形,呼び径1,000mm	板厚2.7mm	m	隠岐	25,100		③	
TTPCD0293	コルゲートパイプ(JISG3471)	円形1形,呼び径1,000mm	板厚3.2mm	m	本土	31-04		-	
TTPCD0293	コルゲートパイプ(JISG3471)	円形1形,呼び径1,000mm	板厚3.2mm	m	隠岐	29,600		③	
TTPCD0294	コルゲートパイプ(JISG3471)	円形1形,呼び径1,000mm	板厚4.0mm	m	本土	31-04		-	
TTPCD0294	コルゲートパイプ(JISG3471)	円形1形,呼び径1,000mm	板厚4.0mm	m	隠岐	36,600		③	
TTPCD0295	コルゲートパイプ(JISG3471)	円形1形,呼び径1,200mm	板厚2.0mm	m	本土	31-04		-	
TTPCD0295	コルゲートパイプ(JISG3471)	円形1形,呼び径1,200mm	板厚2.0mm	m	隠岐	24,600		③	
TTPCD0296	コルゲートパイプ(JISG3471)	円形1形,呼び径1,200mm	板厚3.2mm	m	本土	31-04		-	
TTPCD0296	コルゲートパイプ(JISG3471)	円形1形,呼び径1,200mm	板厚3.2mm	m	隠岐	35,200		③	
TTPCD0297	コルゲートパイプ(JISG3471)	円形1形,呼び径1,200mm	板厚4.0mm	m	本土	31-04		-	
TTPCD0297	コルゲートパイプ(JISG3471)	円形1形,呼び径1,200mm	板厚4.0mm	m	隠岐	43,300		③	
TTPCD0298	コルゲートパイプ(JISG3471)	円形1形,呼び径1,350mm	板厚2.0mm	m	本土	31-04		-	
TTPCD0298	コルゲートパイプ(JISG3471)	円形1形,呼び径1,350mm	板厚2.0mm	m	隠岐	27,400		③	
TTPCD0299	コルゲートパイプ(JISG3471)	円形1形,呼び径1,350mm	板厚2.7mm	m	本土	31-04		-	
TTPCD0299	コルゲートパイプ(JISG3471)	円形1形,呼び径1,350mm	板厚2.7mm	m	隠岐	33,200		③	
TTPCD0300	コルゲートパイプ(JISG3471)	円形1形,呼び径1,350mm	板厚4.0mm	m	本土	31-04		-	
TTPCD0300	コルゲートパイプ(JISG3471)	円形1形,呼び径1,350mm	板厚4.0mm	m	隠岐	48,300		③	
TTPCD0301	コルゲートパイプ(JISG3471)	円形1形,呼び径1,500mm	板厚2.7mm	m	本土	31-04		-	

4 -3-1 材料(施工パッケージ用単価)

令和 元年6月1日適用 567

コード	名称	規格1	規格2	単位	単価地区	単価	注釈	海上輸送費	摘要
TTPCD0301	コルゲートパイプ(JISG3471)	円形1形,呼び径1,500mm	板厚2.7mm	m	隠岐	36,700		③	
TTPCD0302	コルゲートパイプ(JISG3471)	円形1形,呼び径1,500mm	板厚4.0mm	m	本土	31-04		-	
TTPCD0302	コルゲートパイプ(JISG3471)	円形1形,呼び径1,500mm	板厚4.0mm	m	隠岐	53,100		③	
TTPCD0303	コルゲートパイプ(JISG3471)	円形1形,呼び径1,650mm	板厚2.7mm	m	本土	31-04		-	
TTPCD0303	コルゲートパイプ(JISG3471)	円形1形,呼び径1,650mm	板厚2.7mm	m	隠岐	40,200		③	
TTPCD0304	コルゲートパイプ(JISG3471)	円形1形,呼び径1,650mm	板厚3.2mm	m	本土	31-04		-	
TTPCD0304	コルゲートパイプ(JISG3471)	円形1形,呼び径1,650mm	板厚3.2mm	m	隠岐	46,900		③	
TTPCD0305	コルゲートパイプ(JISG3471)	円形1形,呼び径1,650mm	板厚4.0mm	m	本土	31-04		-	
TTPCD0305	コルゲートパイプ(JISG3471)	円形1形,呼び径1,650mm	板厚4.0mm	m	隠岐	58,300		③	
TTPCD0306	コルゲートパイプ(JISG3471)	円形1形,呼び径1,800mm	板厚4.0mm	m	本土	31-04		-	
TTPCD0306	コルゲートパイプ(JISG3471)	円形1形,呼び径1,800mm	板厚4.0mm	m	隠岐	63,100		③	
TTPCD0307	コルゲートパイプ(JISG3471)	円形2形,呼び径2,000mm	板厚2.7mm	m	本土	31-04		-	
TTPCD0307	コルゲートパイプ(JISG3471)	円形2形,呼び径2,000mm	板厚2.7mm	m	隠岐	71,800		③	
TTPCD0308	コルゲートパイプ(JISG3471)	円形2形,呼び径2,000mm	板厚3.2mm	m	本土	31-04		-	
TTPCD0308	コルゲートパイプ(JISG3471)	円形2形,呼び径2,000mm	板厚3.2mm	m	隠岐	83,400		③	
TTPCD0309	コルゲートパイプ(JISG3471)	円形2形,呼び径2,000mm	板厚4.0mm	m	本土	31-04		-	
TTPCD0309	コルゲートパイプ(JISG3471)	円形2形,呼び径2,000mm	板厚4.0mm	m	隠岐	102,000		③	
TTPCD0310	コルゲートパイプ(JISG3471)	円形2形,呼び径2,000mm	板厚5.3mm	m	本土	31-04		-	
TTPCD0310	コルゲートパイプ(JISG3471)	円形2形,呼び径2,000mm	板厚5.3mm	m	隠岐	140,000		③	
TTPCD0311	コルゲートパイプ(JISG3471)	円形2形,呼び径2,000mm	板厚6.0mm	m	本土	31-04		-	
TTPCD0311	コルゲートパイプ(JISG3471)	円形2形,呼び径2,000mm	板厚6.0mm	m	隠岐	163,000		③	
TTPCD0312	コルゲートパイプ(JISG3471)	円形2形,呼び径2,000mm	板厚7.0mm	m	本土	31-04		-	
TTPCD0312	コルゲートパイプ(JISG3471)	円形2形,呼び径2,000mm	板厚7.0mm	m	隠岐	185,000		③	
TTPCD0313	コルゲートパイプ(JISG3471)	円形2形,呼び径2,500mm	板厚2.7mm	m	本土	31-04		-	
TTPCD0313	コルゲートパイプ(JISG3471)	円形2形,呼び径2,500mm	板厚2.7mm	m	隠岐	87,700		③	
TTPCD0314	コルゲートパイプ(JISG3471)	円形2形,呼び径2,500mm	板厚3.2mm	m	本土	31-04		-	
TTPCD0314	コルゲートパイプ(JISG3471)	円形2形,呼び径2,500mm	板厚3.2mm	m	隠岐	101,000		③	
TTPCD0315	コルゲートパイプ(JISG3471)	円形2形,呼び径2,500mm	板厚4.0mm	m	本土	31-04		-	
TTPCD0315	コルゲートパイプ(JISG3471)	円形2形,呼び径2,500mm	板厚4.0mm	m	隠岐	124,000		③	
TTPCD0316	コルゲートパイプ(JISG3471)	円形2形,呼び径2,500mm	板厚5.3mm	m	本土	31-04		-	
TTPCD0316	コルゲートパイプ(JISG3471)	円形2形,呼び径2,500mm	板厚5.3mm	m	隠岐	171,000		③	
TTPCD0317	コルゲートパイプ(JISG3471)	円形2形,呼び径2,500mm	板厚6.0mm	m	本土	31-04		-	

4 -3-1 材料(施工パッケージ用単価)

令和 元年6月1日適用 568

コード	名称	規格1	規格2	単位	単価地区	単価	注釈	海上輸送費	摘要
TTPCD0317	コルゲートパイプ(JISG3471)	円形2形,呼び径2,500mm	板厚6.0mm	m	隠岐	198,000		③	
TTPCD0318	コルゲートパイプ(JISG3471)	円形2形,呼び径2,500mm	板厚7.0mm	m	本土	31-04		-	
TTPCD0318	コルゲートパイプ(JISG3471)	円形2形,呼び径2,500mm	板厚7.0mm	m	隠岐	226,000		③	
TTPCD0319	コルゲートパイプ(JISG3471)	円形2形,呼び径3,000mm	板厚2.7mm	m	本土	31-04		-	
TTPCD0319	コルゲートパイプ(JISG3471)	円形2形,呼び径3,000mm	板厚2.7mm	m	隠岐	103,000		③	
TTPCD0320	コルゲートパイプ(JISG3471)	円形2形,呼び径3,000mm	板厚3.2mm	m	本土	31-04		-	
TTPCD0320	コルゲートパイプ(JISG3471)	円形2形,呼び径3,000mm	板厚3.2mm	m	隠岐	119,000		③	
TTPCD0321	コルゲートパイプ(JISG3471)	円形2形,呼び径3,000mm	板厚4.0mm	m	本土	31-04		-	
TTPCD0321	コルゲートパイプ(JISG3471)	円形2形,呼び径3,000mm	板厚4.0mm	m	隠岐	146,000		③	
TTPCD0322	コルゲートパイプ(JISG3471)	円形2形,呼び径3,000mm	板厚5.3mm	m	本土	31-04		-	
TTPCD0322	コルゲートパイプ(JISG3471)	円形2形,呼び径3,000mm	板厚5.3mm	m	隠岐	201,000		③	
TTPCD0323	コルゲートパイプ(JISG3471)	円形2形,呼び径3,000mm	板厚6.0mm	m	本土	31-04		-	
TTPCD0323	コルゲートパイプ(JISG3471)	円形2形,呼び径3,000mm	板厚6.0mm	m	隠岐	231,000		③	
TTPCD0324	コルゲートパイプ(JISG3471)	円形2形,呼び径3,000mm	板厚7.0mm	m	本土	31-04		-	
TTPCD0324	コルゲートパイプ(JISG3471)	円形2形,呼び径3,000mm	板厚7.0mm	m	隠岐	266,000		③	
TTPCD0325	コルゲートパイプ(JISG3471)	円形2形,呼び径3,500mm	板厚2.7mm	m	本土	31-04		-	
TTPCD0325	コルゲートパイプ(JISG3471)	円形2形,呼び径3,500mm	板厚2.7mm	m	隠岐	123,000		③	
TTPCD0326	コルゲートパイプ(JISG3471)	円形2形,呼び径3,500mm	板厚3.2mm	m	本土	31-04		-	
TTPCD0326	コルゲートパイプ(JISG3471)	円形2形,呼び径3,500mm	板厚3.2mm	m	隠岐	143,000		③	
TTPCD0327	コルゲートパイプ(JISG3471)	円形2形,呼び径3,500mm	板厚4.0mm	m	本土	31-04		-	
TTPCD0327	コルゲートパイプ(JISG3471)	円形2形,呼び径3,500mm	板厚4.0mm	m	隠岐	175,000		③	
TTPCD0328	コルゲートパイプ(JISG3471)	円形2形,呼び径3,500mm	板厚5.3mm	m	本土	31-04		-	
TTPCD0328	コルゲートパイプ(JISG3471)	円形2形,呼び径3,500mm	板厚5.3mm	m	隠岐	241,000		③	
TTPCD0329	コルゲートパイプ(JISG3471)	円形2形,呼び径3,500mm	板厚6.0mm	m	本土	31-04		-	
TTPCD0329	コルゲートパイプ(JISG3471)	円形2形,呼び径3,500mm	板厚6.0mm	m	隠岐	279,000		③	
TTPCD0330	コルゲートパイプ(JISG3471)	円形2形,呼び径3,500mm	板厚7.0mm	m	本土	31-04		-	
TTPCD0330	コルゲートパイプ(JISG3471)	円形2形,呼び径3,500mm	板厚7.0mm	m	隠岐	319,000		③	
TTPCD0331	コルゲートパイプ(JISG3471)	円形2形,呼び径4,000mm	板厚2.7mm	m	本土	31-04		-	
TTPCD0331	コルゲートパイプ(JISG3471)	円形2形,呼び径4,000mm	板厚2.7mm	m	隠岐	139,000		③	
TTPCD0332	コルゲートパイプ(JISG3471)	円形2形,呼び径4,000mm	板厚3.2mm	m	本土	31-04		-	
TTPCD0332	コルゲートパイプ(JISG3471)	円形2形,呼び径4,000mm	板厚3.2mm	m	隠岐	160,000		③	
TTPCD0333	コルゲートパイプ(JISG3471)	円形2形,呼び径4,000mm	板厚4.0mm	m	本土	31-04		-	

4 -3-1 材料(施工パッケージ用単価)

令和 元年6月1日適用 569

コード	名称	規格1	規格2	単位	単価地区	単価	注釈	海上輸送費	摘要
TTPCD0333	コルゲートパイプ(JISG3471)	円形2形,呼び径4,000mm	板厚4.0mm	m	隠岐	197,000		③	
TTPCD0334	コルゲートパイプ(JISG3471)	円形2形,呼び径4,000mm	板厚5.3mm	m	本土	31-04		-	
TTPCD0334	コルゲートパイプ(JISG3471)	円形2形,呼び径4,000mm	板厚5.3mm	m	隠岐	272,000		③	
TTPCD0335	コルゲートパイプ(JISG3471)	円形2形,呼び径4,000mm	板厚6.0mm	m	本土	31-04		-	
TTPCD0335	コルゲートパイプ(JISG3471)	円形2形,呼び径4,000mm	板厚6.0mm	m	隠岐	312,000		③	
TTPCD0336	コルゲートパイプ(JISG3471)	円形2形,呼び径4,000mm	板厚7.0mm	m	本土	31-04		-	
TTPCD0336	コルゲートパイプ(JISG3471)	円形2形,呼び径4,000mm	板厚7.0mm	m	隠岐	358,000		③	
TTPCD0337	コルゲートパイプ(JISG3471)	円形2形,呼び径4,500mm	板厚2.7mm	m	本土	31-04		-	
TTPCD0337	コルゲートパイプ(JISG3471)	円形2形,呼び径4,500mm	板厚2.7mm	m	隠岐	154,000		③	
TTPCD0338	コルゲートパイプ(JISG3471)	円形2形,呼び径4,500mm	板厚3.2mm	m	本土	31-04		-	
TTPCD0338	コルゲートパイプ(JISG3471)	円形2形,呼び径4,500mm	板厚3.2mm	m	隠岐	179,000		③	
TTPCD0339	コルゲートパイプ(JISG3471)	円形2形,呼び径4,500mm	板厚4.0mm	m	本土	31-04		-	
TTPCD0339	コルゲートパイプ(JISG3471)	円形2形,呼び径4,500mm	板厚4.0mm	m	隠岐	219,000		③	
TTPCD0340	コルゲートパイプ(JISG3471)	円形2形,呼び径4,500mm	板厚5.3mm	m	本土	31-04		-	
TTPCD0340	コルゲートパイプ(JISG3471)	円形2形,呼び径4,500mm	板厚5.3mm	m	隠岐	302,000		③	
TTPCD0341	コルゲートパイプ(JISG3471)	円形2形,呼び径4,500mm	板厚6.0mm	m	本土	31-04		-	
TTPCD0341	コルゲートパイプ(JISG3471)	円形2形,呼び径4,500mm	板厚6.0mm	m	隠岐	347,000		③	
TTPCD0342	コルゲートパイプ(JISG3471)	円形2形,呼び径4,500mm	板厚7.0mm	m	本土	31-04		-	
TTPCD0342	コルゲートパイプ(JISG3471)	円形2形,呼び径4,500mm	板厚7.0mm	m	隠岐	399,000		③	
TTPCD0343	コルゲートU字フリューム	A形,幅350,高350	板厚2.0mm	m	本土	31-04		-	
TTPCD0343	コルゲートU字フリューム	A形,幅350,高350	板厚2.0mm	m	隠岐	6,920		③	
TTPCD0344	コルゲートU字フリューム	A形,幅350,高350	板厚2.7mm	m	本土	31-04		-	
TTPCD0344	コルゲートU字フリューム	A形,幅350,高350	板厚2.7mm	m	隠岐	8,140		③	
TTPCD0345	コルゲートU字フリューム	A形,幅400,高400	板厚2.0mm	m	本土	31-04		-	
TTPCD0345	コルゲートU字フリューム	A形,幅400,高400	板厚2.0mm	m	隠岐	7,910		③	
TTPCD0346	コルゲートU字フリューム	A形,幅400,高400	板厚2.7mm	m	本土	31-04		-	
TTPCD0346	コルゲートU字フリューム	A形,幅400,高400	板厚2.7mm	m	隠岐	9,400		③	
TTPCD0347	コルゲートU字フリューム	A形,幅500,高500	板厚2.0mm	m	本土	31-04		-	
TTPCD0347	コルゲートU字フリューム	A形,幅500,高500	板厚2.0mm	m	隠岐	9,710		③	
TTPCD0348	コルゲートU字フリューム	A形,幅500,高500	板厚2.7mm	m	本土	31-04		-	
TTPCD0348	コルゲートU字フリューム	A形,幅500,高500	板厚2.7mm	m	隠岐	11,300		③	
TTPCD0349	コルゲートU字フリューム	A形,幅500,高500	板厚3.2mm	m	本土	31-04		-	

4 -3-1 材料(施工パッケージ用単価)

令和 元年6月1日適用 570

コード	名称	規格1	規格2	単位	単価地区	単価	注釈	海上輸送費	摘要
TTPCD0349	コルゲートU字フリューム	A形,幅500,高500	板厚3.2mm	m	隠岐	13,600		③	
TTPCD0350	コルゲートU字フリューム	A形,幅600,高600	板厚2.0mm	m	本土	31-04		-	
TTPCD0350	コルゲートU字フリューム	A形,幅600,高600	板厚2.0mm	m	隠岐	11,700		③	
TTPCD0351	コルゲートU字フリューム	A形,幅600,高600	板厚2.7mm	m	本土	31-04		-	
TTPCD0351	コルゲートU字フリューム	A形,幅600,高600	板厚2.7mm	m	隠岐	13,800		③	
TTPCD0352	コルゲートU字フリューム	A形,幅600,高600	板厚3.2mm	m	本土	31-04		-	
TTPCD0352	コルゲートU字フリューム	A形,幅600,高600	板厚3.2mm	m	隠岐	16,100		③	
TTPCD0353	コルゲートU字フリューム	A形,幅700,高700	板厚2.0mm	m	本土	31-04		-	
TTPCD0353	コルゲートU字フリューム	A形,幅700,高700	板厚2.0mm	m	隠岐	13,600		③	
TTPCD0354	コルゲートU字フリューム	A形,幅700,高700	板厚2.7mm	m	本土	31-04		-	
TTPCD0354	コルゲートU字フリューム	A形,幅700,高700	板厚2.7mm	m	隠岐	16,000		③	
TTPCD0355	コルゲートU字フリューム	A形,幅700,高700	板厚3.2mm	m	本土	31-04		-	
TTPCD0355	コルゲートU字フリューム	A形,幅700,高700	板厚3.2mm	m	隠岐	18,700		③	
TTPCD0356	コルゲートU字フリューム	B形,幅800,高750	板厚2.0mm	m	本土	31-04		-	
TTPCD0356	コルゲートU字フリューム	B形,幅800,高750	板厚2.0mm	m	隠岐	13,700		③	
TTPCD0357	コルゲートU字フリューム	B形,幅800,高750	板厚2.7mm	m	本土	31-04		-	
TTPCD0357	コルゲートU字フリューム	B形,幅800,高750	板厚2.7mm	m	隠岐	16,100		③	
TTPCD0358	コルゲートU字フリューム	B形,幅800,高750	板厚3.2mm	m	本土	31-04		-	
TTPCD0358	コルゲートU字フリューム	B形,幅800,高750	板厚3.2mm	m	隠岐	18,900		③	
TTPCD0359	コルゲートU字フリューム	B形,幅900,高800	板厚2.0mm	m	本土	31-04		-	
TTPCD0359	コルゲートU字フリューム	B形,幅900,高800	板厚2.0mm	m	隠岐	15,100		③	
TTPCD0360	コルゲートU字フリューム	B形,幅900,高800	板厚2.7mm	m	本土	31-04		-	
TTPCD0360	コルゲートU字フリューム	B形,幅900,高800	板厚2.7mm	m	隠岐	17,600		③	
TTPCD0361	コルゲートU字フリューム	B形,幅900,高800	板厚3.2mm	m	本土	31-04		-	
TTPCD0361	コルゲートU字フリューム	B形,幅900,高800	板厚3.2mm	m	隠岐	20,800		③	
TTPCD0362	コルゲートU字フリューム	B形,幅1000,高850	板厚2.0mm	m	本土	31-04		-	
TTPCD0362	コルゲートU字フリューム	B形,幅1000,高850	板厚2.0mm	m	隠岐	16,100		③	
TTPCD0363	コルゲートU字フリューム	B形,幅1000,高850	板厚2.7mm	m	本土	31-04		-	
TTPCD0363	コルゲートU字フリューム	B形,幅1000,高850	板厚2.7mm	m	隠岐	19,100		③	
TTPCD0364	コルゲートU字フリューム	B形,幅1000,高850	板厚3.2mm	m	本土	31-04		-	
TTPCD0364	コルゲートU字フリューム	B形,幅1000,高850	板厚3.2mm	m	隠岐	22,500		③	
TTPCD0365	円筒形ジャカゴ	GS-3,線径3.2mm(#10)	網目10cm,径45cm	m	本土	31-04		-	

4 -3-1 材料(施工パッケージ用単価)

令和 元年6月1日適用 571

コード	名称	規格1	規格2	単位	単価地区	単価	注釈	海上輸送費	摘要
TTPCD0365	円筒形じゃかご	GS-3,線径3.2mm(#10)	網目10cm,径45cm	m	隠岐	699		①	
TTPCD0366	円筒形じゃかご	GS-3,線径3.2mm(#10)	網目13cm,径45cm	m	本土	31-04		-	
TTPCD0366	円筒形じゃかご	GS-3,線径3.2mm(#10)	網目13cm,径45cm	m	隠岐	571		①	
TTPCD0367	円筒形じゃかご	GS-3,線径3.2mm(#10)	網目15cm,径45cm	m	本土	31-04		-	
TTPCD0367	円筒形じゃかご	GS-3,線径3.2mm(#10)	網目15cm,径45cm	m	隠岐	482		①	
TTPCD0368	円筒形じゃかご	GS-3,線径4.0mm(#8)	網目10cm,径45cm	m	本土	31-04		-	
TTPCD0368	円筒形じゃかご	GS-3,線径4.0mm(#8)	網目10cm,径45cm	m	隠岐	976		①	
TTPCD0369	円筒形じゃかご	GS-3,線径4.0mm(#8)	網目13cm,径45cm	m	本土	31-04		-	
TTPCD0369	円筒形じゃかご	GS-3,線径4.0mm(#8)	網目13cm,径45cm	m	隠岐	777		①	
TTPCD0370	円筒形じゃかご	GS-3,線径4.0mm(#8)	網目15cm,径45cm	m	本土	31-04		-	
TTPCD0370	円筒形じゃかご	GS-3,線径4.0mm(#8)	網目15cm,径45cm	m	隠岐	644		①	
TTPCD0371	円筒形じゃかご	GS-3,線径5.0mm(#6)	網目13cm,径45cm	m	本土	31-04		-	
TTPCD0371	円筒形じゃかご	GS-3,線径5.0mm(#6)	網目13cm,径45cm	m	隠岐	1,190		①	
TTPCD0372	円筒形じゃかご	GS-3,線径5.0mm(#6)	網目15cm,径45cm	m	本土	31-04		-	
TTPCD0372	円筒形じゃかご	GS-3,線径5.0mm(#6)	網目15cm,径45cm	m	隠岐	976		①	
TTPCD0373	円筒形じゃかご	GS-7,線径4.0mm(#8)	網目10cm,径45cm	m	本土	31-04		-	
TTPCD0373	円筒形じゃかご	GS-7,線径4.0mm(#8)	網目10cm,径45cm	m	隠岐	1,260		①	
TTPCD0375	円筒形じゃかご	GS-7,線径4.0mm(#8)	網目15cm,径45cm	m	本土	31-04		-	
TTPCD0375	円筒形じゃかご	GS-7,線径4.0mm(#8)	網目15cm,径45cm	m	隠岐	834		①	
TTPCD0376	円筒形じゃかご	GS-7,線径5.0mm(#6)	網目13cm,径45cm	m	本土	31-04		-	
TTPCD0376	円筒形じゃかご	GS-7,線径5.0mm(#6)	網目13cm,径45cm	m	隠岐	1,540		①	
TTPCD0377	円筒形じゃかご	GS-7,線径5.0mm(#6)	網目15cm,径45cm	m	本土	31-04		-	
TTPCD0377	円筒形じゃかご	GS-7,線径5.0mm(#6)	網目15cm,径45cm	m	隠岐	1,260		①	
TTPCD0378	円筒形じゃかご	GS-3,線径3.2mm(#10)	網目10cm,径60cm	m	本土	31-04		-	
TTPCD0378	円筒形じゃかご	GS-3,線径3.2mm(#10)	網目10cm,径60cm	m	隠岐	958		①	
TTPCD0379	円筒形じゃかご	GS-3,線径3.2mm(#10)	網目13cm,径60cm	m	本土	31-04		-	
TTPCD0379	円筒形じゃかご	GS-3,線径3.2mm(#10)	網目13cm,径60cm	m	隠岐	742		①	
TTPCD0380	円筒形じゃかご	GS-3,線径3.2mm(#10)	網目15cm,径60cm	m	本土	31-04		-	
TTPCD0380	円筒形じゃかご	GS-3,線径3.2mm(#10)	網目15cm,径60cm	m	隠岐	643		①	
TTPCD0381	円筒形じゃかご	GS-3,線径4.0mm(#8)	網目10cm,径60cm	m	本土	31-04		-	
TTPCD0381	円筒形じゃかご	GS-3,線径4.0mm(#8)	網目10cm,径60cm	m	隠岐	1,330		①	
TTPCD0383	円筒形じゃかご	GS-3,線径4.0mm(#8)	網目15cm,径60cm	m	本土	31-04		-	

4 -3-1 材料(施工パッケージ用単価)

令和元年6月1日適用 572

コード	名称	規格1	規格2	単位	単価地区	単価	注釈	海上輸送費	摘要
TTPCD0383	円筒形じゃかご	GS-3,線径4.0mm(#8)	網目15cm,径60cm	m	隠岐	872		①	
TTPCD0384	円筒形じゃかご	GS-3,線径5.0mm(#6)	網目13cm,径60cm	m	本土	31-04		-	
TTPCD0384	円筒形じゃかご	GS-3,線径5.0mm(#6)	網目13cm,径60cm	m	隠岐	1,540		①	
TTPCD0385	円筒形じゃかご	GS-3,線径5.0mm(#6)	網目15cm,径60cm	m	本土	31-04		-	
TTPCD0385	円筒形じゃかご	GS-3,線径5.0mm(#6)	網目15cm,径60cm	m	隠岐	1,300		①	
TTPCD0391	一般管(VP)(JISK6741)PE	呼び径50(60×4.1)		m	本土	31-04		-	
TTPCD0391	一般管(VP)(JISK6741)PE	呼び径50(60×4.1)		m	隠岐	361		⑤	
TTPCD0392	一般管(VP)(JISK6741)PE	呼び径65(76×4.1)		m	本土	31-04		-	
TTPCD0392	一般管(VP)(JISK6741)PE	呼び径65(76×4.1)		m	隠岐	478		⑤	
TTPCD0393	一般管(VP)(JISK6741)PE	呼び径75(89×5.5)		m	本土	31-04		-	
TTPCD0393	一般管(VP)(JISK6741)PE	呼び径75(89×5.5)		m	隠岐	731		⑤	
TTPCD0394	一般管(VP)(JISK6741)PE	呼び径100(114×6.6)		m	本土	31-04		-	
TTPCD0394	一般管(VP)(JISK6741)PE	呼び径100(114×6.6)		m	隠岐	1,050		⑤	
TTPCD0395	一般管(VP)(JISK6741)PE	呼び径125(140×7.0)		m	本土	31-04		-	
TTPCD0395	一般管(VP)(JISK6741)PE	呼び径125(140×7.0)		m	隠岐	1,390		⑤	
TTPCD0396	一般管(VP)(JISK6741)PE	呼び径150(165×8.9)		m	本土	31-04		-	
TTPCD0396	一般管(VP)(JISK6741)PE	呼び径150(165×8.9)		m	隠岐	2,090		⑤	
TTPCD0397	一般管(VP)(JISK6741)PE	呼び径250(267×12.7)		m	本土	31-04		-	
TTPCD0397	一般管(VP)(JISK6741)PE	呼び径250(267×12.7)		m	隠岐	4,850		⑤	
TTPCD0398	一般管(VP)(JISK6741)PE	呼び径300(318×15.1)		m	本土	31-04		-	
TTPCD0398	一般管(VP)(JISK6741)PE	呼び径300(318×15.1)		m	隠岐	6,870		⑤	
TTPCD0399	薄肉管(VU)(JISK6741)PE	呼び径50(60×1.8)		m	本土	31-04		-	
TTPCD0399	薄肉管(VU)(JISK6741)PE	呼び径50(60×1.8)		m	隠岐	168		⑤	
TTPCD0400	薄肉管(VU)(JISK6741)PE	呼び径65(76×2.2)		m	本土	31-04		-	
TTPCD0400	薄肉管(VU)(JISK6741)PE	呼び径65(76×2.2)		m	隠岐	263		⑤	
TTPCD0401	薄肉管(VU)(JISK6741)PE	呼び径75(89×2.7)		m	本土	31-04		-	
TTPCD0401	薄肉管(VU)(JISK6741)PE	呼び径75(89×2.7)		m	隠岐	343		⑤	
TTPCD0402	薄肉管(VU)(JISK6741)PE	呼び径100(114×3.1)		m	本土	31-04		-	
TTPCD0402	薄肉管(VU)(JISK6741)PE	呼び径100(114×3.1)		m	隠岐	389		⑤	
TTPCD0403	薄肉管(VU)(JISK6741)PE	呼び径125(140×4.1)		m	本土	31-04		-	
TTPCD0403	薄肉管(VU)(JISK6741)PE	呼び径125(140×4.1)		m	隠岐	789		⑤	
TTPCD0404	薄肉管(VU)(JISK6741)PE	呼び径150(165×5.1)		m	本土	31-04		-	

4 -3-1 材料(施工パッケージ用単価)

令和 元年6月1日適用 573

コード	名称	規格1	規格2	単位	単価地区	単価	注釈	海上輸送費	摘要
TTPCD0404	薄肉管(VU)(JISK6741)PE	呼び径150(165×5.1)		m	隠岐	1,100		⑤	
TTPCD0405	薄肉管(VU)(JISK6741)PE	呼び径200(216×6.5)		m	本土	31-04		-	
TTPCD0405	薄肉管(VU)(JISK6741)PE	呼び径200(216×6.5)		m	隠岐	1,810		⑤	
TTPCD0406	薄肉管(VU)(JISK6741)PE	呼び径250(267×7.8)		m	本土	31-04		-	
TTPCD0406	薄肉管(VU)(JISK6741)PE	呼び径250(267×7.8)		m	隠岐	2,720		⑤	
TTPCD0407	薄肉管(VU)(JISK6741)PE	呼び径300(318×9.2)		m	本土	31-04		-	
TTPCD0407	薄肉管(VU)(JISK6741)PE	呼び径300(318×9.2)		m	隠岐	3,980		⑤	
TTPCD0408	薄肉管(VU)(JISK6741)PE	呼び径350(370×10.5)		m	本土	31-04		-	
TTPCD0408	薄肉管(VU)(JISK6741)PE	呼び径350(370×10.5)		m	隠岐	5,370		⑤	
TTPCD0409	薄肉管(VU)(JISK6741)PE	呼び径400(420×11.8)		m	本土	31-04		-	
TTPCD0409	薄肉管(VU)(JISK6741)PE	呼び径400(420×11.8)		m	隠岐	7,090		⑤	
TTPCD0566	重圧管	内径200,長さ2,000		m	本土	31-04		-	
TTPCD0566	重圧管	内径200,長さ2,000		m	隠岐	8,680		①	
TTPCD0410	重圧管	内径250,長さ2,000		m	本土	31-04		-	
TTPCD0410	重圧管	内径250,長さ2,000		m	隠岐	10,700		①	
TTPCD0411	重圧管	内径300,長さ2,000		m	本土	31-04		-	
TTPCD0411	重圧管	内径300,長さ2,000		m	隠岐	12,700		①	
TTPCD0412	重圧管	内径350,長さ2,000		m	本土	31-04		-	
TTPCD0412	重圧管	内径350,長さ2,000		m	隠岐	14,500		①	
TTPCD0413	重圧管	内径400,長さ2,000		m	本土	31-04		-	
TTPCD0413	重圧管	内径400,長さ2,000		m	隠岐	17,500		①	
TTPCD0414	重圧管	内径450,長さ2,000		m	本土	31-04		-	
TTPCD0414	重圧管	内径450,長さ2,000		m	隠岐	19,500		①	
TTPCD0415	重圧管	内径500,長さ2,000		m	本土	31-04		-	
TTPCD0415	重圧管	内径500,長さ2,000		m	隠岐	23,000		①	
TTPCD0416	重圧管	内径600,長さ2,000		m	本土	31-04		-	
TTPCD0416	重圧管	内径600,長さ2,000		m	隠岐	29,600		①	
TTPCD0417	重圧管	内径700,長さ2,000		m	本土	31-04		-	
TTPCD0417	重圧管	内径700,長さ2,000		m	隠岐	37,900		①	
TTPCD0418	重圧管	内径800,長さ2,000		m	本土	31-04		-	
TTPCD0418	重圧管	内径800,長さ2,000		m	隠岐	46,500		①	
TTPCD0419	重圧管	内径900,長さ2,000		m	本土	31-04		-	

4 -3-1 材料(施工パッケージ用単価)

令和 元年6月1日適用 574

コード	名称	規格1	規格2	単位	単価地区	単価	注釈	海上輸送費	摘要
TTPCD0419	重圧管	内径900,長さ2,000		m	隠岐	59,300		①	
TTPCD0420	重圧管	内径1,000,長さ2,000		m	本土	31-04		-	
TTPCD0420	重圧管	内径1,000,長さ2,000		m	隠岐	69,700		①	
TTPCD0421	重圧管	内径1,100,長さ2,000		m	本土	81,800		-	
TTPCD0421	重圧管	内径1,100,長さ2,000		m	隠岐	97,500		①	
TTPCD0422	重圧管	内径1,200,長さ2,000		m	本土	95,000		-	
TTPCD0422	重圧管	内径1,200,長さ2,000		m	隠岐	113,000		①	
TTPCD0424	芯棒打込み式	M6(W1/4)×45	電気亜鉛めっき	本	本土	31-04		-	
TTPCD0424	芯棒打込み式	M6(W1/4)×45	電気亜鉛めっき	本	隠岐	42		①	
TTPCD0425	芯棒打込み式	M8(W5/16)×50	電気亜鉛めっき	本	本土	31-04		-	
TTPCD0425	芯棒打込み式	M8(W5/16)×50	電気亜鉛めっき	本	隠岐	50		①	
TTPCD0426	芯棒打込み式	M10(W3/8)×60	電気亜鉛めっき	本	本土	31-04		-	
TTPCD0426	芯棒打込み式	M10(W3/8)×60	電気亜鉛めっき	本	隠岐	59		①	
TTPCD0427	芯棒打込み式	M16(W5/8)×100	電気亜鉛めっき	本	本土	31-04		-	
TTPCD0427	芯棒打込み式	M16(W5/8)×100	電気亜鉛めっき	本	隠岐	181		①	
TTPCD0428	芯棒打込み式	M20(W3/4)×130	電気亜鉛めっき	本	本土	31-04		-	
TTPCD0428	芯棒打込み式	M20(W3/4)×130	電気亜鉛めっき	本	隠岐	378		①	
TTPCD0429	本体打込み式	M6(W1/4)×30	電気亜鉛めっき	本	本土	31-04		-	
TTPCD0429	本体打込み式	M6(W1/4)×30	電気亜鉛めっき	本	隠岐	27		①	
TTPCD0430	本体打込み式	M8(W5/16)×35	電気亜鉛めっき	本	本土	31-04		-	
TTPCD0430	本体打込み式	M8(W5/16)×35	電気亜鉛めっき	本	隠岐	29		①	
TTPCD0431	本体打込み式	M10(W3/8)×40	電気亜鉛めっき	本	本土	31-04		-	
TTPCD0431	本体打込み式	M10(W3/8)×40	電気亜鉛めっき	本	隠岐	31		①	
TTPCD0432	本体打込み式	M12(W1/2)×50	電気亜鉛めっき	本	本土	31-04		-	
TTPCD0432	本体打込み式	M12(W1/2)×50	電気亜鉛めっき	本	隠岐	62		①	
TTPCD0433	本体打込み式	M16(W5/8)×60	電気亜鉛めっき	本	本土	31-04		-	
TTPCD0433	本体打込み式	M16(W5/8)×60	電気亜鉛めっき	本	隠岐	113		①	
TTPCD0434	本体打込み式	M20(W3/4)×80	電気亜鉛めっき	本	本土	31-04		-	
TTPCD0434	本体打込み式	M20(W3/4)×80	電気亜鉛めっき	本	隠岐	226		①	
TTPCD0435	本体打込み式	M22(W7/8)×90	電気亜鉛めっき	本	本土	31-04		-	
TTPCD0435	本体打込み式	M22(W7/8)×90	電気亜鉛めっき	本	隠岐	254		①	
TTPCD0436	本体打込み式	M24(W1)×110	電気亜鉛めっき	本	本土	31-04		-	

4 -3-1 材料(施工パッケージ用単価)

令和元年6月1日適用 575

コード	名称	規格1	規格2	単位	単価地区	単価	注釈	海上輸送費	摘要
TTPCD0436	本体打込み式	M24(W1)×110	電気亜鉛めっき	本	隠岐	634		①	
TTPCD0437	スリーブ打込み式	M6(W1/4)×50	電気亜鉛めっき	本	本土	31-04		-	
TTPCD0437	スリーブ打込み式	M6(W1/4)×50	電気亜鉛めっき	本	隠岐	28		①	
TTPCD0438	スリーブ打込み式	M8(W5/16)×65	電気亜鉛めっき	本	本土	31-04		-	
TTPCD0438	スリーブ打込み式	M8(W5/16)×65	電気亜鉛めっき	本	隠岐	37		①	
TTPCD0439	スリーブ打込み式	M10(W3/8)×80	電気亜鉛めっき	本	本土	31-04		-	
TTPCD0439	スリーブ打込み式	M10(W3/8)×80	電気亜鉛めっき	本	隠岐	48		①	
TTPCD0440	スリーブ打込み式	M12(W1/2)×100	電気亜鉛めっき	本	本土	31-04		-	
TTPCD0440	スリーブ打込み式	M12(W1/2)×100	電気亜鉛めっき	本	隠岐	81		①	
TTPCD0441	スリーブ打込み式	M16(W5/8)×120	電気亜鉛めっき	本	本土	31-04		-	
TTPCD0441	スリーブ打込み式	M16(W5/8)×120	電気亜鉛めっき	本	隠岐	142		①	
TTPCD0442	スリーブ打込み式	M20(W3/4)×170	電気亜鉛めっき	本	本土	31-04		-	
TTPCD0442	スリーブ打込み式	M20(W3/4)×170	電気亜鉛めっき	本	隠岐	355		①	
TTPCD0443	スリーブ打込み式	M22(W7/8)×200	電気亜鉛めっき	本	本土	31-04		-	
TTPCD0443	スリーブ打込み式	M22(W7/8)×200	電気亜鉛めっき	本	隠岐	575		①	
TTPCD0444	スリーブ打込み式	M24(W1)×200	電気亜鉛めっき	本	本土	31-04		-	
TTPCD0444	スリーブ打込み式	M24(W1)×200	電気亜鉛めっき	本	隠岐	783		①	
TTPCD0445	異形棒鋼<JISG3112>	SD295A,D10		t	本土	31-04		-	
TTPCD0445	異形棒鋼<JISG3112>	SD295A,D10		t	隠岐	86,500		①	
TTPCD0446	異形棒鋼<JISG3112>	SD295A,D13		t	本土	31-04		-	
TTPCD0446	異形棒鋼<JISG3112>	SD295A,D13		t	隠岐	84,500		①	
TTPCD0447	異形棒鋼<JISG3112>	SD295A,D16		t	本土	31-04		-	
TTPCD0447	異形棒鋼<JISG3112>	SD295A,D16		t	隠岐	82,500		①	
TTPCD0448	異形棒鋼<JISG3112>	SD345,D22		t	本土	31-04		-	
TTPCD0448	異形棒鋼<JISG3112>	SD345,D22		t	隠岐	85,500		①	
TTPCD0449	異形棒鋼<JISG3112>	SD345,D38		t	本土	31-04		-	
TTPCD0449	異形棒鋼<JISG3112>	SD345,D38		t	隠岐	89,500		①	
TTPCD0450	異形棒鋼<JISG3112>	SD345,D41		t	本土	31-04		-	
TTPCD0450	異形棒鋼<JISG3112>	SD345,D41		t	隠岐	91,000		①	
TTPCD0451	異形棒鋼<JISG3112>	SD345,D51		t	本土	31-04		-	
TTPCD0451	異形棒鋼<JISG3112>	SD345,D51		t	隠岐	106,000		①	
TTPCD0458	一般管(VP)(JISK6741)PE	呼び径50(60×4.1)		m	本土	31-04		-	

4 -3-1 材料(施工パッケージ用単価)

令和 元年6月1日適用 576

コード	名称	規格1	規格2	単位	単価地区	単価	注釈	海上輸送費	摘要
TTPCD0458	一般管(VP)(JISK6741)PE	呼び径50(60×4.1)		m	隠岐	337		④	
TTPCD0459	一般管(VP)(JISK6741)PE	呼び径65(76×4.1)		m	本土	31-04		—	
TTPCD0459	一般管(VP)(JISK6741)PE	呼び径65(76×4.1)		m	隠岐	446		④	
TTPCD0460	一般管(VP)(JISK6741)PE	呼び径75(89×5.5)		m	本土	31-04		—	
TTPCD0460	一般管(VP)(JISK6741)PE	呼び径75(89×5.5)		m	隠岐	683		④	
TTPCD0461	(黒管ねじなし)SGP	呼び径40A,1 1/2B(48.6×3.5×5.5)		m	本土	31-04		—	
TTPCD0461	(黒管ねじなし)SGP	呼び径40A,1 1/2B(48.6×3.5×5.5)		m	隠岐	669		④	
TTPCD0462	(黒管ねじなし)SGP	呼び径50A,2B(60.5×3.8×5.5)		m	本土	31-04		—	
TTPCD0462	(黒管ねじなし)SGP	呼び径50A,2B(60.5×3.8×5.5)		m	隠岐	915		④	
TTPCD0463	(黒管ねじなし)SGP	呼び径65A,2 1/2B(76.3×4.2×5.5)		m	本土	31-04		—	
TTPCD0463	(黒管ねじなし)SGP	呼び径65A,2 1/2B(76.3×4.2×5.5)		m	隠岐	1,280		④	
TTPCD0465	標準型ボックスビーム(土中建込)Gb-Bm-2E	ビーム厚4.5×横□200×縦150×長5990mm	支柱高100×辺50×厚5×7×長1985mm,めっき	m	本土	31-04		—	
TTPCD0465	標準型ボックスビーム(土中建込)Gb-Bm-2E	ビーム厚4.5×横□200×縦150×長5990mm	支柱高100×辺50×厚5×7×長1985mm,めっき	m	隠岐	18,100		①	
TTPCD0466	標準型ボックスビーム(Co建込)Gb-Am-2B	ビーム厚4.5×横□200×縦200×長5990mm	支柱高125×辺60×厚6×8×長860mm,めっき	m	本土	31-04		—	
TTPCD0466	標準型ボックスビーム(Co建込)Gb-Am-2B	ビーム厚4.5×横□200×縦200×長5990mm	支柱高125×辺60×厚6×8×長860mm,めっき	m	隠岐	14,600		①	
TTPCD0467	標準型ボックスビーム(Co建込)Gb-Bm-2B	ビーム厚4.5×横□200×縦150×長5990mm	支柱高100×辺50×厚5×7×長885mm,めっき	m	本土	31-04		—	
TTPCD0467	標準型ボックスビーム(Co建込)Gb-Bm-2B	ビーム厚4.5×横□200×縦150×長5990mm	支柱高100×辺50×厚5×7×長885mm,めっき	m	隠岐	12,700		①	
TTPCD0468	標準型ボックスビーム部材(支柱)	Bm-2E,めっき	高100×辺50×厚5×7×長1985mm	m	本土	31-04		—	
TTPCD0468	標準型ボックスビーム部材(支柱)	Bm-2E,めっき	高100×辺50×厚5×7×長1985mm	m	隠岐	4,660		①	
TTPCD0469	標準型ボックスビーム部材(支柱)	Am-2B,めっき	高125×辺60×厚6×8×長860mm	m	本土	31-04		—	
TTPCD0469	標準型ボックスビーム部材(支柱)	Am-2B,めっき	高125×辺60×厚6×8×長860mm	m	隠岐	2,210		①	
TTPCD0470	標準型ボックスビーム部材(支柱)	Bm-2B,めっき	高100×辺50×厚5×7×長885mm	m	本土	31-04		—	
TTPCD0470	標準型ボックスビーム部材(支柱)	Bm-2B,めっき	高100×辺50×厚5×7×長885mm	m	隠岐	1,620		①	
TTPCD0471	標準型ボックスビーム部材(ビーム)	Bm,めっき	厚4.5×横□200×縦150×長5990mm	m	本土	31-04		—	
TTPCD0471	標準型ボックスビーム部材(ビーム)	Bm,めっき	厚4.5×横□200×縦150×長5990mm	m	隠岐	8,970		①	
TTPC00258	杭丸太(松)	長2.0m×末口12cm	皮付 先端加工	本	本土	31-04		—	
TTPC00258	杭丸太(松)	長2.0m×末口12cm	皮付 先端加工	本	隠岐	820		—	
TTPC00260	ダイヤモンドビット	外径128.5mm	コンクリート削孔用	個	本土	31-04		—	
TTPC00260	ダイヤモンドビット	外径128.5mm	コンクリート削孔用	個	隠岐	32,000		—	
TTPC00261	ダイヤモンドビット	外径160.0mm	コンクリート削孔用	個	本土	31-04		—	
TTPC00261	ダイヤモンドビット	外径160.0mm	コンクリート削孔用	個	隠岐	37,100		—	
TTPC00262	ダイヤモンドビット	外径180.0mm	コンクリート削孔用	個	本土	31-04		—	

4 -3-1 材料(施工パッケージ用単価)

令和元年6月1日適用 577

コード	名称	規格1	規格2	単位	単価地区	単価	注釈	海上輸送費	摘要
TTPC00262	ダイヤモンドビット	外径180.0mm	コンクリート削孔用	個	隠岐	42,500		-	
TTPC00263	ダイヤモンドビット	外径φ204.0mm	コンクリート削孔用	個	本土	31-04		-	
TTPC00263	ダイヤモンドビット	外径φ204.0mm	コンクリート削孔用	個	隠岐	52,500		-	
TTPC00265	強化プラスチック複合管	2種 外圧管 φ300mm		m	本土	31-04		-	
TTPC00265	強化プラスチック複合管	2種 外圧管 φ300mm		m	隠岐	11,400		⑤	
TTPC00267	ポリエチレン被覆軽量鋼管	φ50mm		m	本土	31-04		-	
TTPC00267	ポリエチレン被覆軽量鋼管	φ50mm		m	隠岐	2,730		⑤	
TTPC00268	波付硬質合成樹脂管<JISC3653附>	FEP(波付硬質ポリエチレン管)	50mm	m	本土	31-04		-	
TTPC00268	波付硬質合成樹脂管<JISC3653附>	FEP(波付硬質ポリエチレン管)	50mm	m	隠岐	295		③	
TTPC00274	張芝	幅100cm ワラ付		m2	本土	31-04		-	
TTPC00274	張芝	幅100cm ワラ付		m2	隠岐	214		⑤	
TTPCD0472	標準型ガードレール部材(直ビーム)	A(4.0×350×4330)	塗装(白色)	m	本土	31-04		-	
TTPCD0472	標準型ガードレール部材(直ビーム)	A(4.0×350×4330)	塗装(白色)	m	隠岐	5,460		①	
TTPCD0473	標準型ガードレール部材(直ビーム)	A(4.0×350×2330)	塗装(白色)	m	本土	31-04		-	
TTPCD0473	標準型ガードレール部材(直ビーム)	A(4.0×350×2330)	塗装(白色)	m	隠岐	5,200		①	
TTPCD0474	標準型ガードレール部材(直ビーム)	B(3.2×350×4330)	塗装(白色)	m	本土	31-04		-	
TTPCD0474	標準型ガードレール部材(直ビーム)	B(3.2×350×4330)	塗装(白色)	m	隠岐	3,950		①	
TTPCD0475	標準型ガードレール部材(直ビーム)	C(2.3×350×4330)	塗装(白色)	m	本土	31-04		-	
TTPCD0475	標準型ガードレール部材(直ビーム)	C(2.3×350×4330)	塗装(白色)	m	隠岐	2,920		①	
TTPCD0476	標準型ガードレール部材(直ビーム)	C(2.3×350×2330)	塗装(白色)	m	本土	31-04		-	
TTPCD0476	標準型ガードレール部材(直ビーム)	C(2.3×350×2330)	塗装(白色)	m	隠岐	2,780		①	
TTPCD0477	標準型ガードレール部材(直ビーム)	A(4.0×350×4330)	めっき	m	本土	31-04		-	
TTPCD0477	標準型ガードレール部材(直ビーム)	A(4.0×350×4330)	めっき	m	隠岐	5,900		①	
TTPCD0478	標準型ガードレール部材(直ビーム)	A(4.0×350×2330)	めっき	m	本土	31-04		-	
TTPCD0478	標準型ガードレール部材(直ビーム)	A(4.0×350×2330)	めっき	m	隠岐	5,630		①	
TTPCD0479	標準型ガードレール部材(直ビーム)	B(3.2×350×4330)	めっき	m	本土	31-04		-	
TTPCD0479	標準型ガードレール部材(直ビーム)	B(3.2×350×4330)	めっき	m	隠岐	4,290		①	
TTPCD0480	標準型ガードレール部材(直ビーム)	B(3.2×350×2330)	めっき	m	本土	31-04		-	
TTPCD0480	標準型ガードレール部材(直ビーム)	B(3.2×350×2330)	めっき	m	隠岐	4,110		①	
TTPCD0481	標準型ガードパイプ部材(ビームパイプ)	Gp-Ap(3.8×φ60.5×4000)	塗装(白色)	m	本土	31-04		-	
TTPCD0481	標準型ガードパイプ部材(ビームパイプ)	Gp-Ap(3.8×φ60.5×4000)	塗装(白色)	m	隠岐	2,180		①	
TTPCD0482	標準型ガードパイプ部材(ビームパイプ)	Gp-Ap(3.8×φ60.5×2000)	塗装(白色)	m	本土	31-04		-	

4 -3-1 材料(施工パッケージ用単価)

令和 元年6月1日適用 578

コード	名称	規格1	規格2	単位	単価地区	単価	注釈	海上輸送費	摘要
TTPCD0482	標準型ガードパイプ部材(ビームパイプ)	Gp-Ap(3.8×φ60.5×2000)	塗装(白色)	m	隠岐	2,050		①	
TTPCD0483	標準型ガードパイプ部材(ビームパイプ)	Gp-Bp(3.2×φ48.6×4000)	塗装(白色)	m	本土	31-04		-	
TTPCD0483	標準型ガードパイプ部材(ビームパイプ)	Gp-Bp(3.2×φ48.6×4000)	塗装(白色)	m	隠岐	1,460		①	
TTPCD0484	標準型ガードパイプ部材(ビームパイプ)	Gp-Cp(2.4×φ48.6×4000)	塗装(白色)	m	本土	31-04		-	
TTPCD0484	標準型ガードパイプ部材(ビームパイプ)	Gp-Cp(2.4×φ48.6×4000)	塗装(白色)	m	隠岐	1,120		①	
TTPCD0485	標準型ガードパイプ部材(ビームパイプ)	Gp-Cp(2.4×φ48.6×2000)	塗装(白色)	m	本土	31-04		-	
TTPCD0485	標準型ガードパイプ部材(ビームパイプ)	Gp-Cp(2.4×φ48.6×2000)	塗装(白色)	m	隠岐	1,070		①	
TTPCD0486	標準型ガードパイプ部材(ビームパイプ)	Gp-Ap(3.8×φ60.5×4000)	めっき	m	本土	31-04		-	
TTPCD0486	標準型ガードパイプ部材(ビームパイプ)	Gp-Ap(3.8×φ60.5×4000)	めっき	m	隠岐	2,320		①	
TTPCD0487	標準型ガードパイプ部材(ビームパイプ)	Gp-Ap(3.8×φ60.5×2000)	めっき	m	本土	31-04		-	
TTPCD0487	標準型ガードパイプ部材(ビームパイプ)	Gp-Ap(3.8×φ60.5×2000)	めっき	m	隠岐	2,210		①	
TTPCD0488	標準型ガードパイプ部材(ビームパイプ)	Gp-Bp(3.2×φ48.6×4000)	めっき	m	本土	31-04		-	
TTPCD0488	標準型ガードパイプ部材(ビームパイプ)	Gp-Bp(3.2×φ48.6×4000)	めっき	m	隠岐	1,580		①	
TTPCD0489	標準型ガードパイプ部材(ビームパイプ)	Gp-Bp(3.2×φ48.6×2000)	めっき	m	本土	31-04		-	
TTPCD0489	標準型ガードパイプ部材(ビームパイプ)	Gp-Bp(3.2×φ48.6×2000)	めっき	m	隠岐	1,490		①	
TTPCD0494	間知ブロック	高さ250×幅400×控350,粗面	10.0個/m2	m2	松江1&松江A~D	31-04		-	
TTPCD0494	間知ブロック	高さ250×幅400×控350,粗面	10.0個/m2	m2	松江2&松江E~H	5,200		-	
TTPCD0494	間知ブロック	高さ250×幅400×控350,粗面	10.0個/m2	m2	広瀬1&安来A~C	5,200		-	
TTPCD0494	間知ブロック	高さ250×幅400×控350,粗面	10.0個/m2	m2	広瀬2&安来D~F	5,200		-	
TTPCD0494	間知ブロック	高さ250×幅400×控350,粗面	10.0個/m2	m2	雲南1&雲南A	5,200		-	
TTPCD0494	間知ブロック	高さ250×幅400×控350,粗面	10.0個/m2	m2	雲南2&雲南BC	5,200		-	
TTPCD0494	間知ブロック	高さ250×幅400×控350,粗面	10.0個/m2	m2	雲南3&雲南D	5,200		-	
TTPCD0494	間知ブロック	高さ250×幅400×控350,粗面	10.0個/m2	m2	仁多	5,200		-	
TTPCD0494	間知ブロック	高さ250×幅400×控350,粗面	10.0個/m2	m2	出雲1&出雲AB	5,200		-	
TTPCD0494	間知ブロック	高さ250×幅400×控350,粗面	10.0個/m2	m2	出雲2&出雲C	5,200		-	
TTPCD0494	間知ブロック	高さ250×幅400×控350,粗面	10.0個/m2	m2	出雲3&出雲D	5,200		-	
TTPCD0494	間知ブロック	高さ250×幅400×控350,粗面	10.0個/m2	m2	大田	5,200		-	
TTPCD0494	間知ブロック	高さ250×幅400×控350,粗面	10.0個/m2	m2	県央1&県央AB	5,200		-	
TTPCD0494	間知ブロック	高さ250×幅400×控350,粗面	10.0個/m2	m2	県央2&県央C	5,200		-	
TTPCD0494	間知ブロック	高さ250×幅400×控350,粗面	10.0個/m2	m2	浜田1&浜田AB	5,200		-	
TTPCD0494	間知ブロック	高さ250×幅400×控350,粗面	10.0個/m2	m2	浜田2&浜田C~F	5,200		-	
TTPCD0494	間知ブロック	高さ250×幅400×控350,粗面	10.0個/m2	m2	浜田3&浜田G	5,200		-	

4 -3-1 材料(施工パッケージ用単価)

令和 元年6月1日適用 579

コード	名称	規格1	規格2	単位	単価地区	単価	注釈	海上輸送費	摘要
TTPCD0494	間知ブロック	高さ250×幅400×控350,粗面	10.0個/m2	m2	益田1&益田A	5,200		—	
TTPCD0494	間知ブロック	高さ250×幅400×控350,粗面	10.0個/m2	m2	益田2&益田B	5,300		—	
TTPCD0494	間知ブロック	高さ250×幅400×控350,粗面	10.0個/m2	m2	益田3&益田C	5,400		—	
TTPCD0494	間知ブロック	高さ250×幅400×控350,粗面	10.0個/m2	m2	津和野1&津和野AB	5,300		—	
TTPCD0494	間知ブロック	高さ250×幅400×控350,粗面	10.0個/m2	m2	津和野2&津和野C	5,400		—	
TTPCD0494	間知ブロック	高さ250×幅400×控350,粗面	10.0個/m2	m2	津和野3&津和野D	5,400		—	
TTPCD0494	間知ブロック	高さ250×幅400×控350,粗面	10.0個/m2	m2	隠岐1&隠岐A~D	8,470		—	
TTPCD0494	間知ブロック	高さ250×幅400×控350,粗面	10.0個/m2	m2	隠岐2&隠岐EF	8,470		—	
TTPCD0494	間知ブロック	高さ250×幅400×控350,粗面	10.0個/m2	m2	隠岐3&隠岐G	8,470		—	
TTPCD0495	杭丸太(松)	長1.5m×末口9cm	皮むき済 1・2等込	本	本土	31-04		—	
TTPCD0495	杭丸太(松)	長1.5m×末口9cm	皮むき済 1・2等込	本	隠岐	450		—	
TTPCD0496	杭丸太(松)	長2.0m×末口15cm	皮むき済 1・2等込	本	本土	31-04		—	
TTPCD0496	杭丸太(松)	長2.0m×末口15cm	皮むき済 1・2等込	本	隠岐	1,440		—	
TTPCD0498	杭丸太(杉)	長1.5m×末口12cm	皮むき済 1・2等込	本	本土	31-04		—	
TTPCD0498	杭丸太(杉)	長1.5m×末口12cm	皮むき済 1・2等込	本	隠岐	700		—	
TTPCD0499	杭丸太(杉)	長2.0m×末口12cm	皮むき済 1・2等込	本	本土	31-04		—	
TTPCD0499	杭丸太(杉)	長2.0m×末口12cm	皮むき済 1・2等込	本	隠岐	890		—	
TTPCD0500	杭丸太(杉)	長2.6m×末口12cm	皮むき済 1・2等込	本	本土	31-04		—	
TTPCD0500	杭丸太(杉)	長2.6m×末口12cm	皮むき済 1・2等込	本	隠岐	1,210		—	
TTPCD0501	杭丸太(杉)	長3.0m×末口12cm	皮むき済 1・2等込	本	本土	31-04		—	
TTPCD0501	杭丸太(杉)	長3.0m×末口12cm	皮むき済 1・2等込	本	隠岐	1,430		—	
TTPCD0503	波付硬質合成樹脂管<JISC3653附>	FEP(波付硬質ポリエチレン管)	30mm	m	本土	31-04		—	
TTPCD0503	波付硬質合成樹脂管<JISC3653附>	FEP(波付硬質ポリエチレン管)	30mm	m	隠岐	226		③	
TTPCD0504	波付硬質合成樹脂管<JISC3653附>	FEP(波付硬質ポリエチレン管)	40mm	m	本土	31-04		—	
TTPCD0504	波付硬質合成樹脂管<JISC3653附>	FEP(波付硬質ポリエチレン管)	40mm	m	隠岐	250		③	
TTPCD0505	波付硬質合成樹脂管<JISC3653附>	FEP(波付硬質ポリエチレン管)	65mm	m	本土	31-04		—	
TTPCD0505	波付硬質合成樹脂管<JISC3653附>	FEP(波付硬質ポリエチレン管)	65mm	m	隠岐	364		③	
TTPCD0506	波付硬質合成樹脂管<JISC3653附>	FEP(波付硬質ポリエチレン管)	100mm	m	本土	31-04		—	
TTPCD0506	波付硬質合成樹脂管<JISC3653附>	FEP(波付硬質ポリエチレン管)	100mm	m	隠岐	652		③	
TTPCD0507	波付硬質合成樹脂管<JISC3653附>	FEP(波付硬質ポリエチレン管)	125mm	m	本土	31-04		—	
TTPCD0507	波付硬質合成樹脂管<JISC3653附>	FEP(波付硬質ポリエチレン管)	125mm	m	隠岐	874		③	
TTPCD0508	波付硬質合成樹脂管<JISC3653附>	FEP(波付硬質ポリエチレン管)	150mm	m	本土	31-04		—	

4 - 3 - 1 材料(施工パッケージ用単価)

令和 元年6月1日適用 580

コード	名称	規格1	規格2	単位	単価地区	単価	注釈	海上輸送費	摘要
TTPCD0508	波付硬質合成樹脂管<JISC3653附>	FEP(波付硬質ポリエチレン管)	150mm	m	隠岐	1,100		③	
TTPCD0509	波付硬質合成樹脂管<JISC3653附>	FEP(波付硬質ポリエチレン管)	200mm	m	本土	31-04		-	
TTPCD0509	波付硬質合成樹脂管<JISC3653附>	FEP(波付硬質ポリエチレン管)	200mm	m	隠岐	1,520		③	
TTPCD0510	薄肉管(VU)(JISK6741)PE	呼び径450(470×13.2)		m	本土	31-04		-	
TTPCD0510	薄肉管(VU)(JISK6741)PE	呼び径450(470×13.2)		m	隠岐	8,970		⑤	
TTPCD0511	薄肉管(VU)(JISK6741)PE	呼び径500(520×14.6)		m	本土	31-04		-	
TTPCD0511	薄肉管(VU)(JISK6741)PE	呼び径500(520×14.6)		m	隠岐	11,200		⑤	
TTPCD0512	薄肉管(VU)(JISK6741)PE	呼び径600(630×17.8)		m	本土	31-04		-	
TTPCD0512	薄肉管(VU)(JISK6741)PE	呼び径600(630×17.8)		m	隠岐	16,900		⑤	
TTPCD0518	高欄兼用車両防護柵<鋼製>A種	丸・縦棧型,ビーム数2,高850,スパン2.0	めっき	m	本土	31-04		-	
TTPCD0518	高欄兼用車両防護柵<鋼製>A種	丸・縦棧型,ビーム数2,高850,スパン2.0	めっき	m	隠岐	48,400		①	
TTPCD0519	高欄兼用車両防護柵<鋼製>A種	丸・縦棧型,ビーム数3,高1000,スパン2.0	めっき	m	本土	31-04		-	
TTPCD0519	高欄兼用車両防護柵<鋼製>A種	丸・縦棧型,ビーム数3,高1000,スパン2.0	めっき	m	隠岐	54,600		①	
TTPCD0520	高欄兼用車両防護柵<鋼製>B種	丸・縦棧型,ビーム数2,高850,スパン2.0	めっき	m	本土	31-04		-	
TTPCD0520	高欄兼用車両防護柵<鋼製>B種	丸・縦棧型,ビーム数2,高850,スパン2.0	めっき	m	隠岐	35,100		①	
TTPCD0521	高欄兼用車両防護柵<鋼製>C種	丸・縦棧型,ビーム数2,高850,スパン2.0	めっき	m	本土	31-04		-	
TTPCD0521	高欄兼用車両防護柵<鋼製>C種	丸・縦棧型,ビーム数2,高850,スパン2.0	めっき	m	隠岐	34,200		①	
TTPCD0522	高欄兼用車両防護柵<鋼製>C種	丸・縦棧型,ビーム数3,高1000,スパン2.0	めっき	m	本土	31-04		-	
TTPCD0522	高欄兼用車両防護柵<鋼製>C種	丸・縦棧型,ビーム数3,高1000,スパン2.0	めっき	m	隠岐	40,600		①	
TTPCD0523	高欄兼用車両防護柵<鋼製>A種	角・横棧型,ビーム数3,高850,スパン2.0	めっき	m	本土	31-04		-	
TTPCD0523	高欄兼用車両防護柵<鋼製>A種	角・横棧型,ビーム数3,高850,スパン2.0	めっき	m	隠岐	38,700		①	
TTPCD0524	高欄兼用車両防護柵<鋼製>B種	角・横棧型,ビーム数3,高850,スパン2.0	めっき	m	本土	31-04		-	
TTPCD0524	高欄兼用車両防護柵<鋼製>B種	角・横棧型,ビーム数3,高850,スパン2.0	めっき	m	隠岐	26,400		①	
TTPCD0525	高欄兼用車両防護柵<鋼製>C種	角・横棧型,ビーム数3,高850,スパン2.0	めっき	m	本土	31-04		-	
TTPCD0525	高欄兼用車両防護柵<鋼製>C種	角・横棧型,ビーム数3,高850,スパン2.0	めっき	m	隠岐	24,600		①	
TTPCD0526	高欄兼用車両防護柵<鋼製>B種	角・縦棧型,ビーム数2,高850,スパン2.0	めっき	m	本土	31-04		-	
TTPCD0526	高欄兼用車両防護柵<鋼製>B種	角・縦棧型,ビーム数2,高850,スパン2.0	めっき	m	隠岐	37,400		①	
TTPCD0527	高欄兼用車両防護柵<鋼製>B種	角・縦棧型,ビーム数3,高1000,スパン2.0	めっき	m	本土	31-04		-	
TTPCD0527	高欄兼用車両防護柵<鋼製>B種	角・縦棧型,ビーム数3,高1000,スパン2.0	めっき	m	隠岐	42,900		①	
TTPCD0528	高欄兼用車両防護柵<鋼製>C種	角・縦棧型,ビーム数2,高850,スパン2.0	めっき	m	本土	31-04		-	
TTPCD0528	高欄兼用車両防護柵<鋼製>C種	角・縦棧型,ビーム数2,高850,スパン2.0	めっき	m	隠岐	33,400		①	
TTPCD0529	高欄兼用車両防護柵<鋼製>C種	角・縦棧型,ビーム数3,高1000,スパン2.0	めっき	m	本土	31-04		-	

4 - 3 - 1 材料(施工パッケージ用単価)

令和 元年6月1日適用 581

コード	名称	規格1	規格2	単位	単価地区	単価	注釈	海上輸送費	摘要
TTPCD0529	高欄兼用車両防護柵<鋼製>C種	角・縦棧型,ビーム数3,高1000,スパン2.0	めっき	m	隠岐	38,800		①	
TTPCD0530	高欄兼用車両防護柵<鋼製>A種	丸・縦棧型,ビーム数2,高850,スパン2.0	塗装	m	本土	31-04		-	
TTPCD0530	高欄兼用車両防護柵<鋼製>A種	丸・縦棧型,ビーム数2,高850,スパン2.0	塗装	m	隠岐	57,500		①	
TTPCD0531	高欄兼用車両防護柵<鋼製>A種	丸・縦棧型,ビーム数3,高1000,スパン2.0	塗装	m	本土	31-04		-	
TTPCD0531	高欄兼用車両防護柵<鋼製>A種	丸・縦棧型,ビーム数3,高1000,スパン2.0	塗装	m	隠岐	66,000		①	
TTPCD0532	高欄兼用車両防護柵<鋼製>B種	丸・縦棧型,ビーム数2,高850,スパン2.0	塗装	m	本土	31-04		-	
TTPCD0532	高欄兼用車両防護柵<鋼製>B種	丸・縦棧型,ビーム数2,高850,スパン2.0	塗装	m	隠岐	43,600		①	
TTPCD0533	高欄兼用車両防護柵<鋼製>B種	丸・縦棧型,ビーム数3,高1000,スパン2.0	塗装	m	本土	31-04		-	
TTPCD0533	高欄兼用車両防護柵<鋼製>B種	丸・縦棧型,ビーム数3,高1000,スパン2.0	塗装	m	隠岐	52,300		①	
TTPCD0534	高欄兼用車両防護柵<鋼製>C種	丸・縦棧型,ビーム数2,高850,スパン2.0	塗装	m	本土	31-04		-	
TTPCD0534	高欄兼用車両防護柵<鋼製>C種	丸・縦棧型,ビーム数2,高850,スパン2.0	塗装	m	隠岐	42,800		①	
TTPCD0535	高欄兼用車両防護柵<鋼製>C種	丸・縦棧型,ビーム数3,高1000,スパン2.0	塗装	m	本土	31-04		-	
TTPCD0535	高欄兼用車両防護柵<鋼製>C種	丸・縦棧型,ビーム数3,高1000,スパン2.0	塗装	m	隠岐	51,500		①	
TTPCD0536	高欄兼用車両防護柵<鋼製>A種	角・横棧型,ビーム数3,高850,スパン2.0	塗装	m	本土	31-04		-	
TTPCD0536	高欄兼用車両防護柵<鋼製>A種	角・横棧型,ビーム数3,高850,スパン2.0	塗装	m	隠岐	47,100		①	
TTPCD0537	高欄兼用車両防護柵<鋼製>B種	角・横棧型,ビーム数3,高850,スパン2.0	塗装	m	本土	31-04		-	
TTPCD0537	高欄兼用車両防護柵<鋼製>B種	角・横棧型,ビーム数3,高850,スパン2.0	塗装	m	隠岐	34,600		①	
TTPCD0538	高欄兼用車両防護柵<鋼製>C種	角・横棧型,ビーム数3,高850,スパン2.0	塗装	m	本土	31-04		-	
TTPCD0538	高欄兼用車両防護柵<鋼製>C種	角・横棧型,ビーム数3,高850,スパン2.0	塗装	m	隠岐	33,100		①	
TTPCD0539	高欄兼用車両防護柵<鋼製>B種	角・縦棧型,ビーム数2,高850,スパン2.0	塗装	m	本土	31-04		-	
TTPCD0539	高欄兼用車両防護柵<鋼製>B種	角・縦棧型,ビーム数2,高850,スパン2.0	塗装	m	隠岐	48,500		①	
TTPCD0540	高欄兼用車両防護柵<鋼製>B種	角・縦棧型,ビーム数3,高1000,スパン2.0	塗装	m	本土	31-04		-	
TTPCD0540	高欄兼用車両防護柵<鋼製>B種	角・縦棧型,ビーム数3,高1000,スパン2.0	塗装	m	隠岐	55,700		①	
TTPCD0541	高欄兼用車両防護柵<鋼製>C種	角・縦棧型,ビーム数2,高850,スパン2.0	塗装	m	本土	31-04		-	
TTPCD0541	高欄兼用車両防護柵<鋼製>C種	角・縦棧型,ビーム数2,高850,スパン2.0	塗装	m	隠岐	42,700		①	
TTPCD0542	高欄兼用車両防護柵<鋼製>C種	角・縦棧型,ビーム数3,高1000,スパン2.0	塗装	m	本土	31-04		-	
TTPCD0542	高欄兼用車両防護柵<鋼製>C種	角・縦棧型,ビーム数3,高1000,スパン2.0	塗装	m	隠岐	49,600		①	
TTPCD0543	高欄兼用車両防護柵<ダクタイル鋳鉄製>A種	丸・縦棧型,ビーム数2,高850,スパン2.0	めっき	m	本土	31-04		-	
TTPCD0543	高欄兼用車両防護柵<ダクタイル鋳鉄製>A種	丸・縦棧型,ビーム数2,高850,スパン2.0	めっき	m	隠岐	48,600		①	
TTPCD0544	高欄兼用車両防護柵<ダクタイル鋳鉄製>A種	丸・縦棧型,ビーム数3,高1000,スパン2.0	めっき	m	本土	31-04		-	
TTPCD0544	高欄兼用車両防護柵<ダクタイル鋳鉄製>A種	丸・縦棧型,ビーム数3,高1000,スパン2.0	めっき	m	隠岐	54,600		①	
TTPCD0545	高欄兼用車両防護柵<ダクタイル鋳鉄製>B種	丸・縦棧型,ビーム数2,高850,スパン2.0	めっき	m	本土	31-04		-	

4 -3-1 材料(施工パッケージ用単価)

令和 元年6月1日適用 582

コード	名称	規格1	規格2	単位	単価地区	単価	注釈	海上輸送費	摘要
TTPCD0545	高欄兼用車両防護柵<ダクトイル鋳鉄製>B種	丸・縦棧型,ビーム数2,高850,スパン2.0	めっき	m	隠岐	35,200		①	
TTPCD0546	高欄兼用車両防護柵<ダクトイル鋳鉄製>B種	丸・縦棧型,ビーム数3,高1000,スパン2.0	めっき	m	本土	31-04		-	
TTPCD0546	高欄兼用車両防護柵<ダクトイル鋳鉄製>B種	丸・縦棧型,ビーム数3,高1000,スパン2.0	めっき	m	隠岐	41,600		①	
TTPCD0547	高欄兼用車両防護柵<ダクトイル鋳鉄製>C種	丸・縦棧型,ビーム数2,高850,スパン2.0	めっき	m	本土	31-04		-	
TTPCD0547	高欄兼用車両防護柵<ダクトイル鋳鉄製>C種	丸・縦棧型,ビーム数2,高850,スパン2.0	めっき	m	隠岐	34,300		①	
TTPCD0548	高欄兼用車両防護柵<ダクトイル鋳鉄製>C種	丸・縦棧型,ビーム数3,高1000,スパン2.0	めっき	m	本土	31-04		-	
TTPCD0548	高欄兼用車両防護柵<ダクトイル鋳鉄製>C種	丸・縦棧型,ビーム数3,高1000,スパン2.0	めっき	m	隠岐	40,800		①	
TTPCD0549	高欄兼用車両防護柵<ダクトイル鋳鉄製>C種	丸・横棧型,ビーム数3,高850,スパン2.0	めっき	m	本土	31-04		-	
TTPCD0549	高欄兼用車両防護柵<ダクトイル鋳鉄製>C種	丸・横棧型,ビーム数3,高850,スパン2.0	めっき	m	隠岐	27,200		①	
TTPCD0550	高欄兼用車両防護柵<ダクトイル鋳鉄製>C種	丸・横棧型,ビーム数4,高1000,スパン2.0	めっき	m	本土	31-04		-	
TTPCD0550	高欄兼用車両防護柵<ダクトイル鋳鉄製>C種	丸・横棧型,ビーム数4,高1000,スパン2.0	めっき	m	隠岐	32,100		①	
TTPCD0551	高欄兼用車両防護柵<ダクトイル鋳鉄製>A種	丸・縦棧型,ビーム数2,高850,スパン2.0	塗装	m	本土	31-04		-	
TTPCD0551	高欄兼用車両防護柵<ダクトイル鋳鉄製>A種	丸・縦棧型,ビーム数2,高850,スパン2.0	塗装	m	隠岐	57,700		①	
TTPCD0552	高欄兼用車両防護柵<ダクトイル鋳鉄製>A種	丸・縦棧型,ビーム数3,高1000,スパン2.0	塗装	m	本土	31-04		-	
TTPCD0552	高欄兼用車両防護柵<ダクトイル鋳鉄製>A種	丸・縦棧型,ビーム数3,高1000,スパン2.0	塗装	m	隠岐	66,100		①	
TTPCD0553	高欄兼用車両防護柵<ダクトイル鋳鉄製>B種	丸・縦棧型,ビーム数2,高850,スパン2.0	塗装	m	本土	31-04		-	
TTPCD0553	高欄兼用車両防護柵<ダクトイル鋳鉄製>B種	丸・縦棧型,ビーム数2,高850,スパン2.0	塗装	m	隠岐	43,700		①	
TTPCD0554	高欄兼用車両防護柵<ダクトイル鋳鉄製>B種	丸・縦棧型,ビーム数3,高1000,スパン2.0	塗装	m	本土	31-04		-	
TTPCD0554	高欄兼用車両防護柵<ダクトイル鋳鉄製>B種	丸・縦棧型,ビーム数3,高1000,スパン2.0	塗装	m	隠岐	52,500		①	
TTPCD0555	高欄兼用車両防護柵<ダクトイル鋳鉄製>C種	丸・縦棧型,ビーム数2,高850,スパン2.0	塗装	m	本土	31-04		-	
TTPCD0555	高欄兼用車両防護柵<ダクトイル鋳鉄製>C種	丸・縦棧型,ビーム数2,高850,スパン2.0	塗装	m	隠岐	42,900		①	
TTPCD0556	高欄兼用車両防護柵<ダクトイル鋳鉄製>C種	丸・縦棧型,ビーム数3,高1000,スパン2.0	塗装	m	本土	31-04		-	
TTPCD0556	高欄兼用車両防護柵<ダクトイル鋳鉄製>C種	丸・縦棧型,ビーム数3,高1000,スパン2.0	塗装	m	隠岐	51,700		①	
TTPCD0557	高欄兼用車両防護柵<ダクトイル鋳鉄製>C種	丸・横棧型,ビーム数3,高850,スパン2.0	塗装	m	本土	31-04		-	
TTPCD0557	高欄兼用車両防護柵<ダクトイル鋳鉄製>C種	丸・横棧型,ビーム数3,高850,スパン2.0	塗装	m	隠岐	35,700		①	
TTPCD0558	高欄兼用車両防護柵<ダクトイル鋳鉄製>C種	丸・横棧型,ビーム数4,高1000,スパン2.0	塗装	m	本土	31-04		-	
TTPCD0558	高欄兼用車両防護柵<ダクトイル鋳鉄製>C種	丸・横棧型,ビーム数4,高1000,スパン2.0	塗装	m	隠岐	42,500		①	
TSPCD0001	加算額	長い支柱(B,C種)	支柱間隔2m	m	本土	*1		-	
TSPCD0001	加算額	長い支柱(B,C種)	支柱間隔2m	m	隠岐	277		-	
TTPC00344	コンクリートカッターブレード	径35cm(14インチ)		枚	本土・隠岐	31-04			

4 -4-1 市場単価(施工パッケージ用単価)

令和元年6月1日適用 583

コード	名称	規格1	規格2	単位	単価地区	単価	注釈	海上輸送費	摘要
TSPC00001	加工・組立【手間のみ】	一般構造物		t	本土・隠岐	*1		—	機・労
TSPC00002	方塊,蓋BL,根固BL,基礎BL製作【材工共】		クレーン抜き	m2	本土	*1		—	労・材
TSPC00002	方塊,蓋BL,根固BL,基礎BL製作【材工共】		クレーン抜き	m2	隠岐	3,480		—	労・材
TSPC00003	方塊,蓋BL,根固BL,基礎BL製作【手間のみ】	コンクリート運搬別途	ミキサー車から直接投入	m3	本土	*1		—	労
TSPC00003	方塊,蓋BL,根固BL,基礎BL製作【手間のみ】	コンクリート運搬別途	ミキサー車から直接投入	m3	隠岐	2,500		—	労
TSPC00004	方塊,蓋BL,根固BL,基礎BL製作【手間のみ】	コンクリート運搬含む	ポンプ車	m3	本土	*1		—	機・労
TSPC00004	方塊,蓋BL,根固BL,基礎BL製作【手間のみ】	コンクリート運搬含む	ポンプ車	m3	隠岐	3,800		—	機・労
TSPC00005	方塊,蓋BL,根固BL,基礎BL製作【手間のみ】	コンクリート運搬別途	クレーン抜き	m3	本土	*1		—	労
TSPC00005	方塊,蓋BL,根固BL,基礎BL製作【手間のみ】	コンクリート運搬別途	クレーン抜き	m3	隠岐	2,500		—	労
TSPC00006	底面工【材工共】			m2	本土	*1		—	労・材
TSPC00006	底面工【材工共】			m2	隠岐	489		—	労・材

第5章 第1節

土木工事標準単価 (本土地区)

(注) 積算に当たっては、建設工事積算基準第VI編（複合及び市場単価等）第3章（土木工事標準単価）を確認して下さい。

区画線工

コード	名称	規格1	規格2	単位	単価地区	単価	備考
TD000263	夜間_溶融式(手動)【手間のみ】	ゼブラ_20cm	時間的制約著しく受ける	m	本土	*3	
TD000265	夜間_溶融式(手動)【手間のみ】	ゼブラ_30cm	時間的制約なし	m	本土	*3	
TD000267	夜間_溶融式(手動)【手間のみ】	ゼブラ_30cm	時間的制約受ける	m	本土	*3	
TD000269	夜間_溶融式(手動)【手間のみ】	ゼブラ_30cm	時間的制約著しく受ける	m	本土	*3	
TD000271	夜間_溶融式(手動)【手間のみ】	ゼブラ_45cm	時間的制約なし	m	本土	*3	
TD000273	夜間_溶融式(手動)【手間のみ】	ゼブラ_45cm	時間的制約受ける	m	本土	*3	
TD000275	夜間_溶融式(手動)【手間のみ】	ゼブラ_45cm	時間的制約著しく受ける	m	本土	*3	
TD000301	夜間_溶融式(手動)【手間のみ】	矢印・記号・文字_15cm換算	時間的制約なし	m	本土	*3	
TD000303	夜間_溶融式(手動)【手間のみ】	矢印・記号・文字_15cm換算	時間的制約受ける	m	本土	*3	
TD000305	夜間_溶融式(手動)【手間のみ】	矢印・記号・文字_15cm換算	時間的制約著しく受ける	m	本土	*3	
TD000313	昼間_ペイント式(車載式)【手間のみ】	実線_15cm	時間的制約なし	m	本土	*3	
TD000315	昼間_ペイント式(車載式)【手間のみ】	実線_15cm	時間的制約受ける	m	本土	*3	
TD000317	昼間_ペイント式(車載式)【手間のみ】	実線_15cm	時間的制約著しく受ける	m	本土	*3	
TD000319	昼間_ペイント式(車載式)【手間のみ】	破線_15cm	時間的制約なし	m	本土	*3	
TD000321	昼間_ペイント式(車載式)【手間のみ】	破線_15cm	時間的制約受ける	m	本土	*3	
TD000323	昼間_ペイント式(車載式)【手間のみ】	破線_15cm	時間的制約著しく受ける	m	本土	*3	
TD000325	昼間_ペイント式(車載式)【手間のみ】	破線_30cm	時間的制約なし	m	本土	*3	
TD000327	昼間_ペイント式(車載式)【手間のみ】	破線_30cm	時間的制約受ける	m	本土	*3	
TD000329	昼間_ペイント式(車載式)【手間のみ】	破線_30cm	時間的制約著しく受ける	m	本土	*3	
TD000349	夜間_ペイント式(車載式)【手間のみ】	実線_15cm	時間的制約なし	m	本土	*3	
TD000351	夜間_ペイント式(車載式)【手間のみ】	実線_15cm	時間的制約受ける	m	本土	*3	
TD000353	夜間_ペイント式(車載式)【手間のみ】	実線_15cm	時間的制約著しく受ける	m	本土	*3	
TD000355	夜間_ペイント式(車載式)【手間のみ】	破線_15cm	時間的制約なし	m	本土	*3	
TD000357	夜間_ペイント式(車載式)【手間のみ】	破線_15cm	時間的制約受ける	m	本土	*3	
TD000359	夜間_ペイント式(車載式)【手間のみ】	破線_15cm	時間的制約著しく受ける	m	本土	*3	
TD000361	夜間_ペイント式(車載式)【手間のみ】	破線_30cm	時間的制約なし	m	本土	*3	
TD000363	夜間_ペイント式(車載式)【手間のみ】	破線_30cm	時間的制約受ける	m	本土	*3	
TD000365	夜間_ペイント式(車載式)【手間のみ】	破線_30cm	時間的制約著しく受ける	m	本土	*3	
TD000385	昼間_区画線消去【手間のみ】	削り取り式_15cm換算	時間的制約なし	m	本土	*3	
TD000387	昼間_区画線消去【手間のみ】	削り取り式_15cm換算	時間的制約受ける	m	本土	*3	
TD000389	昼間_区画線消去【手間のみ】	削り取り式_15cm換算	時間的制約著しく受ける	m	本土	*3	
TD000397	昼間_区画線消去【手間のみ】	WJ式(溶融式)_15cm換算	時間的制約なし	m	本土	*3	
TD000399	昼間_区画線消去【手間のみ】	wj式(溶融式)_15cm換算	時間的制約受ける	m	本土	*3	
TD000401	昼間_区画線消去【手間のみ】	WJ式(溶融式)_15cm換算	時間的制約著しく受ける	m	本土	*3	
TD000403	昼間_区画線消去【手間のみ】	WJ式(ペイント式)_15cm換算	時間的制約なし	m	本土	*3	
TD000405	昼間_区画線消去【手間のみ】	WJ式(ペイント式)_15cm換算	時間的制約受ける	m	本土	*3	
TD000407	昼間_区画線消去【手間のみ】	WJ式(ペイント式)_15cm換算	時間的制約著しく受ける	m	本土	*3	
TD000409	夜間_区画線消去【手間のみ】	削り取り式_15cm換算	時間的制約なし	m	本土	*3	
TD000411	夜間_区画線消去【手間のみ】	削り取り式_15cm換算	時間的制約受ける	m	本土	*3	
TD000413	夜間_区画線消去【手間のみ】	削り取り式_15cm換算	時間的制約著しく受ける	m	本土	*3	
TD000421	夜間_区画線消去【手間のみ】	WJ式(溶融式)_15cm換算	時間的制約なし	m	本土	*3	
TD000423	夜間_区画線消去【手間のみ】	WJ式(溶融式)_15cm換算	時間的制約受ける	m	本土	*3	
TD000425	夜間_区画線消去【手間のみ】	WJ式(溶融式)_15cm換算	時間的制約著しく受ける	m	本土	*3	
TD000427	夜間_区画線消去【手間のみ】	WJ式(ペイント式)_15cm換算	時間的制約なし	m	本土	*3	
TD000429	夜間_区画線消去【手間のみ】	WJ式(ペイント式)_15cm換算	時間的制約受ける	m	本土	*3	
TD000431	夜間_区画線消去【手間のみ】	WJ式(ペイント式)_15cm換算	時間的制約著しく受ける	m	本土	*3	
TD001609	昼間_ペイント式(手動)【手間のみ】	実線_15cm	時間的制約なし	m	本土	124	
TD001611	昼間_ペイント式(手動)【手間のみ】	実線_15cm	時間的制約受ける	m	本土	133	
TD001613	昼間_ペイント式(手動)【手間のみ】	実線_15cm	時間的制約著しく受ける	m	本土	146	
TD001615	昼間_ペイント式(手動)【手間のみ】	破線_15cm	時間的制約なし	m	本土	139	
TD001617	昼間_ペイント式(手動)【手間のみ】	破線_15cm	時間的制約受ける	m	本土	146	
TD001619	昼間_ペイント式(手動)【手間のみ】	破線_15cm	時間的制約著しく受ける	m	本土	160	
TD001621	昼間_ペイント式(手動)【手間のみ】	破線_30cm	時間的制約なし	m	本土	196	
TD001623	昼間_ペイント式(手動)【手間のみ】	破線_30cm	時間的制約受ける	m	本土	205	
TD001625	昼間_ペイント式(手動)【手間のみ】	破線_30cm	時間的制約著しく受ける	m	本土	225	
TD001627	夜間_ペイント式(手動)【手間のみ】	実線_15cm	時間的制約なし	m	本土	178	
TD001629	夜間_ペイント式(手動)【手間のみ】	実線_15cm	時間的制約受ける	m	本土	191	
TD001631	夜間_ペイント式(手動)【手間のみ】	実線_15cm	時間的制約著しく受ける	m	本土	209	
TD001633	夜間_ペイント式(手動)【手間のみ】	破線_15cm	時間的制約なし	m	本土	200	
TD001635	夜間_ペイント式(手動)【手間のみ】	破線_15cm	時間的制約受ける	m	本土	211	
TD001637	夜間_ペイント式(手動)【手間のみ】	破線_15cm	時間的制約著しく受ける	m	本土	231	
TD001639	夜間_ペイント式(手動)【手間のみ】	破線_30cm	時間的制約なし	m	本土	280	
TD001641	夜間_ペイント式(手動)【手間のみ】	破線_30cm	時間的制約受ける	m	本土	294	
TD001643	夜間_ペイント式(手動)【手間のみ】	破線_30cm	時間的制約著しく受ける	m	本土	322	

区画線工

コード	名称	規格1	規格2	単位	単価地区	単価	備考
TDT000701	昼間_高視認性区画線消去【手間のみ】	削り取り式_15cm換算	時間的制約著しく受ける	m	本土	*3	
TDT000709	夜間_高視認性区画線消去【手間のみ】	削り取り式_15cm換算	時間的制約なし	m	本土	*3	
TDT000711	夜間_高視認性区画線消去【手間のみ】	削り取り式_15cm換算	時間的制約受ける	m	本土	*3	
TDT000713	夜間_高視認性区画線消去【手間のみ】	削り取り式_15cm換算	時間的制約著しく受ける	m	本土	*3	

区画線工

コード	名称	規格1	規格2	単位	単価地区	単価	備考
TD000721	昼間_U型側溝【手間のみ】	L=600_60kg/個以下	時間的制約なし	m	本土	*3	
TD000723	昼間_U型側溝【手間のみ】	L=600_60を超え300kg/個以下	時間的制約なし	m	本土	*3	
TD000725	昼間_U型側溝【手間のみ】	L=2000_1000kg/個以下	時間的制約なし	m	本土	*3	
TD000727	昼間_U型側溝【手間のみ】	L=2000_1000を超え2000kg/個以下	時間的制約なし	m	本土	*3	
TD000729	昼間_U型側溝【手間のみ】	L=2000_2000を超え2900kg/個以下	時間的制約なし	m	本土	*3	
TD000731	昼間_U型側溝【手間のみ】	L=600_60kg/個以下	時間的制約受ける	m	本土	*3	
TD000733	昼間_U型側溝【手間のみ】	L=600_60を超え300kg/個以下	時間的制約受ける	m	本土	*3	
TD000735	昼間_U型側溝【手間のみ】	L=2000_1000kg/個以下	時間的制約受ける	m	本土	*3	
TD000737	昼間_U型側溝【手間のみ】	L=2000_1000を超え2000kg/個以下	時間的制約受ける	m	本土	*3	
TD000739	昼間_U型側溝【手間のみ】	L=2000_2000を超え2900kg/個以下	時間的制約受ける	m	本土	*3	
TD000741	昼間_U型側溝【手間のみ】	L=600_60kg/個以下	時間的制約著しく受ける	m	本土	*3	
TD000743	昼間_U型側溝【手間のみ】	L=600_60を超え300kg/個以下	時間的制約著しく受ける	m	本土	*3	
TD000745	昼間_U型側溝【手間のみ】	L=2000_1000kg/個以下	時間的制約著しく受ける	m	本土	*3	
TD000747	昼間_U型側溝【手間のみ】	L=2000_1000を超え2000kg/個以下	時間的制約著しく受ける	m	本土	*3	
TD000749	昼間_U型側溝【手間のみ】	L=2000_2000を超え2900kg/個以下	時間的制約著しく受ける	m	本土	*3	
TD000751	夜間_U型側溝【手間のみ】	L=600_60kg/個以下	時間的制約なし	m	本土	*3	
TD000753	夜間_U型側溝【手間のみ】	L=600_60を超え300kg/個以下	時間的制約なし	m	本土	*3	
TD000755	夜間_U型側溝【手間のみ】	L=2000_1000kg/個以下	時間的制約なし	m	本土	*3	
TD000757	夜間_U型側溝【手間のみ】	L=2000_1000を超え2000kg/個以下	時間的制約なし	m	本土	*3	
TD000759	夜間_U型側溝【手間のみ】	L=2000_2000を超え2900kg/個以下	時間的制約なし	m	本土	*3	
TD000761	夜間_U型側溝【手間のみ】	L=600_60kg/個以下	時間的制約受ける	m	本土	*3	
TD000763	夜間_U型側溝【手間のみ】	L=600_60を超え300kg/個以下	時間的制約受ける	m	本土	*3	
TD000765	夜間_U型側溝【手間のみ】	L=2000_1000kg/個以下	時間的制約受ける	m	本土	*3	
TD000767	夜間_U型側溝【手間のみ】	L=2000_1000を超え2000kg/個以下	時間的制約受ける	m	本土	*3	
TD000769	夜間_U型側溝【手間のみ】	L=2000_2000を超え2900kg/個以下	時間的制約受ける	m	本土	*3	
TD000771	夜間_U型側溝【手間のみ】	L=600_60kg/個以下	時間的制約著しく受ける	m	本土	*3	
TD000773	夜間_U型側溝【手間のみ】	L=600_60を超え300kg/個以下	時間的制約著しく受ける	m	本土	*3	
TD000775	夜間_U型側溝【手間のみ】	L=2000_1000kg/個以下	時間的制約著しく受ける	m	本土	*3	
TD000777	夜間_U型側溝【手間のみ】	L=2000_1000を超え2000kg/個以下	時間的制約著しく受ける	m	本土	*3	
TD000779	夜間_U型側溝【手間のみ】	L=2000_2000を超え2900kg/個以下	時間的制約著しく受ける	m	本土	*3	
TD000781	昼間_自由勾配側溝【手間のみ】	L=2000_1000kg/個以下	時間的制約なし	m	本土	*3	
TD000783	昼間_自由勾配側溝【手間のみ】	L=2000_1000を超え2000/個以下	時間的制約なし	m	本土	*3	
TD000785	昼間_自由勾配側溝【手間のみ】	L=2000_2000を超え2900kg/個以下	時間的制約なし	m	本土	*3	
TD000787	昼間_自由勾配側溝【手間のみ】	L=2000_1000kg/個以下	時間的制約受ける	m	本土	*3	
TD000789	昼間_自由勾配側溝【手間のみ】	L=2000_1000を超え2000/個以下	時間的制約受ける	m	本土	*3	
TD000791	昼間_自由勾配側溝【手間のみ】	L=2000_2000を超え2900kg/個以下	時間的制約受ける	m	本土	*3	
TD000793	昼間_自由勾配側溝【手間のみ】	L=2000_1000kg/個以下	時間的制約著しく受ける	m	本土	*3	
TD000795	昼間_自由勾配側溝【手間のみ】	L=2000_1000を超え2000/個以下	時間的制約著しく受ける	m	本土	*3	
TD000797	昼間_自由勾配側溝【手間のみ】	L=2000_2000を超え2900kg/個以下	時間的制約著しく受ける	m	本土	*3	
TD000799	夜間_自由勾配側溝【手間のみ】	L=2000_1000kg/個以下	時間的制約なし	m	本土	*3	
TD000801	夜間_自由勾配側溝【手間のみ】	L=2000_1000を超え2000/個以下	時間的制約なし	m	本土	*3	
TD000803	夜間_自由勾配側溝【手間のみ】	L=2000_2000を超え2900kg/個以下	時間的制約なし	m	本土	*3	
TD000805	夜間_自由勾配側溝【手間のみ】	L=2000_1000kg/個以下	時間的制約受ける	m	本土	*3	
TD000807	夜間_自由勾配側溝【手間のみ】	L=2000_1000を超え2000/個以下	時間的制約受ける	m	本土	*3	
TD000809	夜間_自由勾配側溝【手間のみ】	L=2000_2000を超え2900kg/個以下	時間的制約受ける	m	本土	*3	
TD000811	夜間_自由勾配側溝【手間のみ】	L=2000_1000kg/個以下	時間的制約著しく受ける	m	本土	*3	
TD000813	夜間_自由勾配側溝【手間のみ】	L=2000_1000を超え2000/個以下	時間的制約著しく受ける	m	本土	*3	
TD000815	夜間_自由勾配側溝【手間のみ】	L=2000_2000を超え2900kg/個以下	時間的制約著しく受ける	m	本土	*3	
TD000817	昼間_蓋版【手間のみ】	コンクリート・鋼製_40kg/枚以下	時間的制約なし	枚	本土	*3	
TD000819	昼間_蓋版【手間のみ】	コンクリート・鋼製_40を超え170kg/枚以下	時間的制約なし	枚	本土	*3	
TD000821	昼間_蓋版【手間のみ】	コンクリート・鋼製_40kg/枚以下	時間的制約受ける	枚	本土	*3	
TD000823	昼間_蓋版【手間のみ】	コンクリート・鋼製_40を超え170kg/枚以下	時間的制約受ける	枚	本土	*3	
TD000825	昼間_蓋版【手間のみ】	コンクリート・鋼製_40kg/枚以下	時間的制約著しく受ける	枚	本土	*3	
TD000827	昼間_蓋版【手間のみ】	コンクリート・鋼製_40を超え170kg/枚以下	時間的制約著しく受ける	枚	本土	*3	
TD000829	夜間_蓋版【手間のみ】	コンクリート・鋼製_40kg/枚以下	時間的制約なし	枚	本土	*3	
TD000831	夜間_蓋版【手間のみ】	コンクリート・鋼製_40を超え170kg/枚以下	時間的制約なし	枚	本土	*3	
TD000833	夜間_蓋版【手間のみ】	コンクリート・鋼製_40kg/枚以下	時間的制約受ける	枚	本土	*3	
TD000835	夜間_蓋版【手間のみ】	コンクリート・鋼製_40を超え170kg/枚以下	時間的制約受ける	枚	本土	*3	
TD000837	夜間_蓋版【手間のみ】	コンクリート・鋼製_40kg/枚以下	時間的制約著しく受ける	枚	本土	*3	
TD000839	夜間_蓋版【手間のみ】	コンクリート・鋼製_40を超え170kg/枚以下	時間的制約著しく受ける	枚	本土	*3	

区画線工

コード	名称	規格1	規格2	単位	単価地区	単価	備考
TDT000865	昼間_ブロック積工【材工共】		時間的制約なし	m2	本土	*3	
TDT000867	昼間_ブロック積工【材工共】		時間的制約受ける	m2	本土	*3	
TDT000869	昼間_ブロック積工【材工共】		時間的制約著しく受ける	m2	本土	*3	
TDT000871	夜間_ブロック積工【材工共】		時間的制約なし	m2	本土	*3	
TDT000873	夜間_ブロック積工【材工共】		時間的制約受ける	m2	本土	*3	
TDT000875	夜間_ブロック積工【材工共】		時間的制約著しく受ける	m2	本土	*3	

区画線工

コード	名称	規格1	規格2	単位	単価地区	単価	備考
TDT001561	昼間_無筋構造物【手間のみ】	機械施工	時間的制約なし	m3	本土	*3	
TDT001563	昼間_無筋構造物【手間のみ】	機械施工	時間的制約受ける	m3	本土	*3	
TDT001565	昼間_無筋構造物【手間のみ】	機械施工	時間的制約著しく受ける	m3	本土	*3	
TDT001567	昼間_無筋構造物【手間のみ】	人力施工	時間的制約なし	m3	本土	*3	
TDT001569	昼間_無筋構造物【手間のみ】	人力施工	時間的制約受ける	m3	本土	*3	
TDT001571	昼間_無筋構造物【手間のみ】	人力施工	時間的制約著しく受ける	m3	本土	*3	
TDT001573	昼間_鉄筋構造物【手間のみ】	機械施工	時間的制約なし	m3	本土	*3	
TDT001575	昼間_鉄筋構造物【手間のみ】	機械施工	時間的制約受ける	m3	本土	*3	
TDT001577	昼間_鉄筋構造物【手間のみ】	機械施工	時間的制約著しく受ける	m3	本土	*3	
TDT001579	昼間_鉄筋構造物【手間のみ】	人力施工	時間的制約なし	m3	本土	*3	
TDT001581	昼間_鉄筋構造物【手間のみ】	人力施工	時間的制約受ける	m3	本土	*3	
TDT001583	昼間_鉄筋構造物【手間のみ】	人力施工	時間的制約著しく受ける	m3	本土	*3	
TDT001585	夜間_無筋構造物【手間のみ】	機械施工	時間的制約なし	m3	本土	*3	
TDT001587	夜間_無筋構造物【手間のみ】	機械施工	時間的制約受ける	m3	本土	*3	
TDT001589	夜間_無筋構造物【手間のみ】	機械施工	時間的制約著しく受ける	m3	本土	*3	
TDT001591	夜間_無筋構造物【手間のみ】	人力施工	時間的制約なし	m3	本土	*3	
TDT001593	夜間_無筋構造物【手間のみ】	人力施工	時間的制約受ける	m3	本土	*3	
TDT001595	夜間_無筋構造物【手間のみ】	人力施工	時間的制約著しく受ける	m3	本土	*3	
TDT001597	夜間_鉄筋構造物【手間のみ】	機械施工	時間的制約なし	m3	本土	*3	
TDT001599	夜間_鉄筋構造物【手間のみ】	機械施工	時間的制約受ける	m3	本土	*3	
TDT001601	夜間_鉄筋構造物【手間のみ】	機械施工	時間的制約著しく受ける	m3	本土	*3	
TDT001603	夜間_鉄筋構造物【手間のみ】	人力施工	時間的制約なし	m3	本土	*3	
TDT001605	夜間_鉄筋構造物【手間のみ】	人力施工	時間的制約受ける	m3	本土	*3	
TDT001607	夜間_鉄筋構造物【手間のみ】	人力施工	時間的制約著しく受ける	m3	本土	*3	

高視認性区画線工_4週6休（週休2日対応）

コード	名称	規格1	規格2	単位	単価地区	単価	備考
TDT200701	昼間_高視認性区画線消去【手間のみ】	削り取り式_15cm換算	時間的制約著しく受ける	m	本土	*3	4週6休（週休2日対応）
TDT200709	夜間_高視認性区画線消去【手間のみ】	削り取り式_15cm換算	時間的制約なし	m	本土	*3	4週6休（週休2日対応）
TDT200711	夜間_高視認性区画線消去【手間のみ】	削り取り式_15cm換算	時間的制約受ける	m	本土	*3	4週6休（週休2日対応）
TDT200713	夜間_高視認性区画線消去【手間のみ】	削り取り式_15cm換算	時間的制約著しく受ける	m	本土	*3	4週6休（週休2日対応）

コンクリートブロック積工_4週6休（週休2日対応）

コード	名称	規格1	規格2	単位	単価地区	単価	備考
TDT200865	昼間_ブロック積工【材工共】		時間的制約なし	m2	本土	*3	4週6休（週休2日対応）
TDT200867	昼間_ブロック積工【材工共】		時間的制約受ける	m2	本土	*3	4週6休（週休2日対応）
TDT200869	昼間_ブロック積工【材工共】		時間的制約著しく受ける	m2	本土	*3	4週6休（週休2日対応）
TDT200871	夜間_ブロック積工【材工共】		時間的制約なし	m2	本土	*3	4週6休（週休2日対応）
TDT200873	夜間_ブロック積工【材工共】		時間的制約受ける	m2	本土	*3	4週6休（週休2日対応）
TDT200875	夜間_ブロック積工【材工共】		時間的制約著しく受ける	m2	本土	*3	4週6休（週休2日対応）

構造物とりこわし工_4週6休（週休2日対応）

コード	名称	規格1	規格2	単位	単価地区	単価	備考
TDT201561	昼間_無筋構造物【手間のみ】	機械施工	時間的制約なし	m3	本土	*3	4週6休（週休2日対応）
TDT201563	昼間_無筋構造物【手間のみ】	機械施工	時間的制約受ける	m3	本土	*3	4週6休（週休2日対応）
TDT201565	昼間_無筋構造物【手間のみ】	機械施工	時間的制約著しく受ける	m3	本土	*3	4週6休（週休2日対応）
TDT201567	昼間_無筋構造物【手間のみ】	人力施工	時間的制約なし	m3	本土	*3	4週6休（週休2日対応）
TDT201569	昼間_無筋構造物【手間のみ】	人力施工	時間的制約受ける	m3	本土	*3	4週6休（週休2日対応）
TDT201571	昼間_無筋構造物【手間のみ】	人力施工	時間的制約著しく受ける	m3	本土	*3	4週6休（週休2日対応）
TDT201573	昼間_鉄筋構造物【手間のみ】	機械施工	時間的制約なし	m3	本土	*3	4週6休（週休2日対応）
TDT201575	昼間_鉄筋構造物【手間のみ】	機械施工	時間的制約受ける	m3	本土	*3	4週6休（週休2日対応）
TDT201577	昼間_鉄筋構造物【手間のみ】	機械施工	時間的制約著しく受ける	m3	本土	*3	4週6休（週休2日対応）
TDT201579	昼間_鉄筋構造物【手間のみ】	人力施工	時間的制約なし	m3	本土	*3	4週6休（週休2日対応）
TDT201581	昼間_鉄筋構造物【手間のみ】	人力施工	時間的制約受ける	m3	本土	*3	4週6休（週休2日対応）
TDT201583	昼間_鉄筋構造物【手間のみ】	人力施工	時間的制約著しく受ける	m3	本土	*3	4週6休（週休2日対応）
TDT201585	夜間_無筋構造物【手間のみ】	機械施工	時間的制約なし	m3	本土	*3	4週6休（週休2日対応）
TDT201587	夜間_無筋構造物【手間のみ】	機械施工	時間的制約受ける	m3	本土	*3	4週6休（週休2日対応）
TDT201589	夜間_無筋構造物【手間のみ】	機械施工	時間的制約著しく受ける	m3	本土	*3	4週6休（週休2日対応）
TDT201591	夜間_無筋構造物【手間のみ】	人力施工	時間的制約なし	m3	本土	*3	4週6休（週休2日対応）
TDT201593	夜間_無筋構造物【手間のみ】	人力施工	時間的制約受ける	m3	本土	*3	4週6休（週休2日対応）
TDT201595	夜間_無筋構造物【手間のみ】	人力施工	時間的制約著しく受ける	m3	本土	*3	4週6休（週休2日対応）
TDT201597	夜間_鉄筋構造物【手間のみ】	機械施工	時間的制約なし	m3	本土	*3	4週6休（週休2日対応）
TDT201599	夜間_鉄筋構造物【手間のみ】	機械施工	時間的制約受ける	m3	本土	*3	4週6休（週休2日対応）
TDT201601	夜間_鉄筋構造物【手間のみ】	機械施工	時間的制約著しく受ける	m3	本土	*3	4週6休（週休2日対応）
TDT201603	夜間_鉄筋構造物【手間のみ】	人力施工	時間的制約なし	m3	本土	*3	4週6休（週休2日対応）
TDT201605	夜間_鉄筋構造物【手間のみ】	人力施工	時間的制約受ける	m3	本土	*3	4週6休（週休2日対応）
TDT201607	夜間_鉄筋構造物【手間のみ】	人力施工	時間的制約著しく受ける	m3	本土	*3	4週6休（週休2日対応）

高視認性区画線工_4週7休（週休2日対応）

コード	名称	規格1	規格2	単位	単価地区	単価	備考
TDT300699	昼間_高視認性区画線消去【手間のみ】	削り取り式_15cm換算	時間的制約受ける	m	本土	*3	4週7休（週休2日対応）
TDT300701	昼間_高視認性区画線消去【手間のみ】	削り取り式_15cm換算	時間的制約著しく受ける	m	本土	*3	4週7休（週休2日対応）
TDT300709	夜間_高視認性区画線消去【手間のみ】	削り取り式_15cm換算	時間的制約なし	m	本土	*3	4週7休（週休2日対応）
TDT300711	夜間_高視認性区画線消去【手間のみ】	削り取り式_15cm換算	時間的制約受ける	m	本土	*3	4週7休（週休2日対応）
TDT300713	夜間_高視認性区画線消去【手間のみ】	削り取り式_15cm換算	時間的制約著しく受ける	m	本土	*3	4週7休（週休2日対応）

コンクリートブロック積工_4週7休（週休2日対応）

コード	名称	規格1	規格2	単位	単価地区	単価	備考
TDT300865	昼間_ブロック積工【材工共】		時間的制約なし	m2	本土	*3	4週7休（週休2日対応）
TDT300867	昼間_ブロック積工【材工共】		時間的制約受ける	m2	本土	*3	4週7休（週休2日対応）
TDT300869	昼間_ブロック積工【材工共】		時間的制約著しく受ける	m2	本土	*3	4週7休（週休2日対応）
TDT300871	夜間_ブロック積工【材工共】		時間的制約なし	m2	本土	*3	4週7休（週休2日対応）
TDT300873	夜間_ブロック積工【材工共】		時間的制約受ける	m2	本土	*3	4週7休（週休2日対応）
TDT300875	夜間_ブロック積工【材工共】		時間的制約著しく受ける	m2	本土	*3	4週7休（週休2日対応）

構造物とりこわし工_4週7休（週休2日対応）

コード	名称	規格1	規格2	単位	単価地区	単価	備考
TDT301561	昼間_無筋構造物【手間のみ】	機械施工	時間的制約なし	m3	本土	*3	4週7休（週休2日対応）
TDT301563	昼間_無筋構造物【手間のみ】	機械施工	時間的制約受ける	m3	本土	*3	4週7休（週休2日対応）
TDT301565	昼間_無筋構造物【手間のみ】	機械施工	時間的制約著しく受ける	m3	本土	*3	4週7休（週休2日対応）
TDT301567	昼間_無筋構造物【手間のみ】	人力施工	時間的制約なし	m3	本土	*3	4週7休（週休2日対応）
TDT301569	昼間_無筋構造物【手間のみ】	人力施工	時間的制約受ける	m3	本土	*3	4週7休（週休2日対応）
TDT301571	昼間_無筋構造物【手間のみ】	人力施工	時間的制約著しく受ける	m3	本土	*3	4週7休（週休2日対応）
TDT301573	昼間_鉄筋構造物【手間のみ】	機械施工	時間的制約なし	m3	本土	*3	4週7休（週休2日対応）
TDT301575	昼間_鉄筋構造物【手間のみ】	機械施工	時間的制約受ける	m3	本土	*3	4週7休（週休2日対応）
TDT301577	昼間_鉄筋構造物【手間のみ】	機械施工	時間的制約著しく受ける	m3	本土	*3	4週7休（週休2日対応）
TDT301579	昼間_鉄筋構造物【手間のみ】	人力施工	時間的制約なし	m3	本土	*3	4週7休（週休2日対応）
TDT301581	昼間_鉄筋構造物【手間のみ】	人力施工	時間的制約受ける	m3	本土	*3	4週7休（週休2日対応）
TDT301583	昼間_鉄筋構造物【手間のみ】	人力施工	時間的制約著しく受ける	m3	本土	*3	4週7休（週休2日対応）
TDT301585	夜間_無筋構造物【手間のみ】	機械施工	時間的制約なし	m3	本土	*3	4週7休（週休2日対応）
TDT301587	夜間_無筋構造物【手間のみ】	機械施工	時間的制約受ける	m3	本土	*3	4週7休（週休2日対応）
TDT301589	夜間_無筋構造物【手間のみ】	機械施工	時間的制約著しく受ける	m3	本土	*3	4週7休（週休2日対応）
TDT301591	夜間_無筋構造物【手間のみ】	人力施工	時間的制約なし	m3	本土	*3	4週7休（週休2日対応）
TDT301593	夜間_無筋構造物【手間のみ】	人力施工	時間的制約受ける	m3	本土	*3	4週7休（週休2日対応）
TDT301595	夜間_無筋構造物【手間のみ】	人力施工	時間的制約著しく受ける	m3	本土	*3	4週7休（週休2日対応）
TDT301597	夜間_鉄筋構造物【手間のみ】	機械施工	時間的制約なし	m3	本土	*3	4週7休（週休2日対応）
TDT301599	夜間_鉄筋構造物【手間のみ】	機械施工	時間的制約受ける	m3	本土	*3	4週7休（週休2日対応）
TDT301601	夜間_鉄筋構造物【手間のみ】	機械施工	時間的制約著しく受ける	m3	本土	*3	4週7休（週休2日対応）
TDT301603	夜間_鉄筋構造物【手間のみ】	人力施工	時間的制約なし	m3	本土	*3	4週7休（週休2日対応）
TDT301605	夜間_鉄筋構造物【手間のみ】	人力施工	時間的制約受ける	m3	本土	*3	4週7休（週休2日対応）
TDT301607	夜間_鉄筋構造物【手間のみ】	人力施工	時間的制約著しく受ける	m3	本土	*3	4週7休（週休2日対応）

高視認性区画線工_4週8休（週休2日対応）

コード	名称	規格1	規格2	単位	単価地区	単価	備考
TDT400699	昼間_高視認性区画線消去【手間のみ】	削り取り式_15cm換算	時間的制約受ける	m	本土	*3	4週8休（週休2日対応）
TDT400701	昼間_高視認性区画線消去【手間のみ】	削り取り式_15cm換算	時間的制約著しく受ける	m	本土	*3	4週8休（週休2日対応）
TDT400709	夜間_高視認性区画線消去【手間のみ】	削り取り式_15cm換算	時間的制約なし	m	本土	*3	4週8休（週休2日対応）
TDT400711	夜間_高視認性区画線消去【手間のみ】	削り取り式_15cm換算	時間的制約受ける	m	本土	*3	4週8休（週休2日対応）
TDT400713	夜間_高視認性区画線消去【手間のみ】	削り取り式_15cm換算	時間的制約著しく受ける	m	本土	*3	4週8休（週休2日対応）

コンクリートブロック積工_4週8休（週休2日対応）

コード	名称	規格1	規格2	単位	単価地区	単価	備考
TDT400865	昼間_ブロック積工【材工共】		時間的制約なし	m2	本土	*3	4週8休（週休2日対応）
TDT400867	昼間_ブロック積工【材工共】		時間的制約受ける	m2	本土	*3	4週8休（週休2日対応）
TDT400869	昼間_ブロック積工【材工共】		時間的制約著しく受ける	m2	本土	*3	4週8休（週休2日対応）
TDT400871	夜間_ブロック積工【材工共】		時間的制約なし	m2	本土	*3	4週8休（週休2日対応）
TDT400873	夜間_ブロック積工【材工共】		時間的制約受ける	m2	本土	*3	4週8休（週休2日対応）
TDT400875	夜間_ブロック積工【材工共】		時間的制約著しく受ける	m2	本土	*3	4週8休（週休2日対応）

構造物とりこわし工_4週8休（週休2日対応）

コード	名称	規格1	規格2	単位	単価地区	単価	備考
TDT401561	昼間_無筋構造物【手間のみ】	機械施工	時間的制約なし	m3	本土	*3	4週8休（週休2日対応）
TDT401563	昼間_無筋構造物【手間のみ】	機械施工	時間的制約受ける	m3	本土	*3	4週8休（週休2日対応）
TDT401565	昼間_無筋構造物【手間のみ】	機械施工	時間的制約著しく受ける	m3	本土	*3	4週8休（週休2日対応）
TDT401567	昼間_無筋構造物【手間のみ】	人力施工	時間的制約なし	m3	本土	*3	4週8休（週休2日対応）
TDT401569	昼間_無筋構造物【手間のみ】	人力施工	時間的制約受ける	m3	本土	*3	4週8休（週休2日対応）
TDT401571	昼間_無筋構造物【手間のみ】	人力施工	時間的制約著しく受ける	m3	本土	*3	4週8休（週休2日対応）
TDT401573	昼間_鉄筋構造物【手間のみ】	機械施工	時間的制約なし	m3	本土	*3	4週8休（週休2日対応）
TDT401575	昼間_鉄筋構造物【手間のみ】	機械施工	時間的制約受ける	m3	本土	*3	4週8休（週休2日対応）
TDT401577	昼間_鉄筋構造物【手間のみ】	機械施工	時間的制約著しく受ける	m3	本土	*3	4週8休（週休2日対応）
TDT401579	昼間_鉄筋構造物【手間のみ】	人力施工	時間的制約なし	m3	本土	*3	4週8休（週休2日対応）
TDT401581	昼間_鉄筋構造物【手間のみ】	人力施工	時間的制約受ける	m3	本土	*3	4週8休（週休2日対応）
TDT401583	昼間_鉄筋構造物【手間のみ】	人力施工	時間的制約著しく受ける	m3	本土	*3	4週8休（週休2日対応）
TDT401585	夜間_無筋構造物【手間のみ】	機械施工	時間的制約なし	m3	本土	*3	4週8休（週休2日対応）
TDT401587	夜間_無筋構造物【手間のみ】	機械施工	時間的制約受ける	m3	本土	*3	4週8休（週休2日対応）
TDT401589	夜間_無筋構造物【手間のみ】	機械施工	時間的制約著しく受ける	m3	本土	*3	4週8休（週休2日対応）
TDT401591	夜間_無筋構造物【手間のみ】	人力施工	時間的制約なし	m3	本土	*3	4週8休（週休2日対応）
TDT401593	夜間_無筋構造物【手間のみ】	人力施工	時間的制約受ける	m3	本土	*3	4週8休（週休2日対応）
TDT401595	夜間_無筋構造物【手間のみ】	人力施工	時間的制約著しく受ける	m3	本土	*3	4週8休（週休2日対応）
TDT401597	夜間_鉄筋構造物【手間のみ】	機械施工	時間的制約なし	m3	本土	*3	4週8休（週休2日対応）
TDT401599	夜間_鉄筋構造物【手間のみ】	機械施工	時間的制約受ける	m3	本土	*3	4週8休（週休2日対応）
TDT401601	夜間_鉄筋構造物【手間のみ】	機械施工	時間的制約著しく受ける	m3	本土	*3	4週8休（週休2日対応）
TDT401603	夜間_鉄筋構造物【手間のみ】	人力施工	時間的制約なし	m3	本土	*3	4週8休（週休2日対応）
TDT401605	夜間_鉄筋構造物【手間のみ】	人力施工	時間的制約受ける	m3	本土	*3	4週8休（週休2日対応）
TDT401607	夜間_鉄筋構造物【手間のみ】	人力施工	時間的制約著しく受ける	m3	本土	*3	4週8休（週休2日対応）

第5章 第2節

土木工事標準単価 (隠岐地区)

(注) 積算に当たっては、建設工事積算基準第VI編（複合及び市場単価等）第3章（土木工事標準単価）を確認して下さい。

区画線工

コード	名称	規格1	規格2	単位	単価地区	単価	備考
TDT000001	昼間_溶融式(手動)【手間のみ】	実線_15cm	時間的制約なし	m	隠岐	141	
TDT000003	昼間_溶融式(手動)【手間のみ】	実線_15cm	時間的制約受ける	m	隠岐	149	
TDT000005	昼間_溶融式(手動)【手間のみ】	実線_15cm	時間的制約著しく受ける	m	隠岐	159	
TDT000007	昼間_溶融式(手動)【手間のみ】	実線_20cm	時間的制約なし	m	隠岐	153	
TDT000009	昼間_溶融式(手動)【手間のみ】	実線_20cm	時間的制約受ける	m	隠岐	161	
TDT000011	昼間_溶融式(手動)【手間のみ】	実線_20cm	時間的制約著しく受ける	m	隠岐	172	
TDT000013	昼間_溶融式(手動)【手間のみ】	実線_30cm	時間的制約なし	m	隠岐	226	
TDT000015	昼間_溶融式(手動)【手間のみ】	実線_30cm	時間的制約受ける	m	隠岐	238	
TDT000017	昼間_溶融式(手動)【手間のみ】	実線_30cm	時間的制約著しく受ける	m	隠岐	254	
TDT000019	昼間_溶融式(手動)【手間のみ】	実線_45cm	時間的制約なし	m	隠岐	256	
TDT000021	昼間_溶融式(手動)【手間のみ】	実線_45cm	時間的制約受ける	m	隠岐	270	
TDT000023	昼間_溶融式(手動)【手間のみ】	実線_45cm	時間的制約著しく受ける	m	隠岐	288	
TDT000049	昼間_溶融式(手動)【手間のみ】	破線_15cm	時間的制約なし	m	隠岐	157	
TDT000051	昼間_溶融式(手動)【手間のみ】	破線_15cm	時間的制約受ける	m	隠岐	166	
TDT000053	昼間_溶融式(手動)【手間のみ】	破線_15cm	時間的制約著しく受ける	m	隠岐	177	
TDT000055	昼間_溶融式(手動)【手間のみ】	破線_20cm	時間的制約なし	m	隠岐	172	
TDT000057	昼間_溶融式(手動)【手間のみ】	破線_20cm	時間的制約受ける	m	隠岐	181	
TDT000059	昼間_溶融式(手動)【手間のみ】	破線_20cm	時間的制約著しく受ける	m	隠岐	193	
TDT000061	昼間_溶融式(手動)【手間のみ】	破線_30cm	時間的制約なし	m	隠岐	256	
TDT000063	昼間_溶融式(手動)【手間のみ】	破線_30cm	時間的制約受ける	m	隠岐	270	
TDT000065	昼間_溶融式(手動)【手間のみ】	破線_30cm	時間的制約著しく受ける	m	隠岐	288	
TDT000067	昼間_溶融式(手動)【手間のみ】	破線_45cm	時間的制約なし	m	隠岐	282	
TDT000069	昼間_溶融式(手動)【手間のみ】	破線_45cm	時間的制約受ける	m	隠岐	297	
TDT000071	昼間_溶融式(手動)【手間のみ】	破線_45cm	時間的制約著しく受ける	m	隠岐	317	
TDT000097	昼間_溶融式(手動)【手間のみ】	ゼブラ_15cm	時間的制約なし	m	隠岐	166	
TDT000099	昼間_溶融式(手動)【手間のみ】	ゼブラ_15cm	時間的制約受ける	m	隠岐	175	
TDT000101	昼間_溶融式(手動)【手間のみ】	ゼブラ_15cm	時間的制約著しく受ける	m	隠岐	187	
TDT000103	昼間_溶融式(手動)【手間のみ】	ゼブラ_20cm	時間的制約なし	m	隠岐	183	
TDT000105	昼間_溶融式(手動)【手間のみ】	ゼブラ_20cm	時間的制約受ける	m	隠岐	193	
TDT000107	昼間_溶融式(手動)【手間のみ】	ゼブラ_20cm	時間的制約著しく受ける	m	隠岐	206	
TDT000109	昼間_溶融式(手動)【手間のみ】	ゼブラ_30cm	時間的制約なし	m	隠岐	269	
TDT000111	昼間_溶融式(手動)【手間のみ】	ゼブラ_30cm	時間的制約受ける	m	隠岐	283	
TDT000113	昼間_溶融式(手動)【手間のみ】	ゼブラ_30cm	時間的制約著しく受ける	m	隠岐	303	
TDT000115	昼間_溶融式(手動)【手間のみ】	ゼブラ_45cm	時間的制約なし	m	隠岐	313	
TDT000117	昼間_溶融式(手動)【手間のみ】	ゼブラ_45cm	時間的制約受ける	m	隠岐	330	
TDT000119	昼間_溶融式(手動)【手間のみ】	ゼブラ_45cm	時間的制約著しく受ける	m	隠岐	352	
TDT000145	昼間_溶融式(手動)【手間のみ】	矢印・記号・文字_15cm換算	時間的制約なし	m	隠岐	354	
TDT000147	昼間_溶融式(手動)【手間のみ】	矢印・記号・文字_15cm換算	時間的制約受ける	m	隠岐	373	
TDT000149	昼間_溶融式(手動)【手間のみ】	矢印・記号・文字_15cm換算	時間的制約著しく受ける	m	隠岐	398	
TDT000157	夜間_溶融式(手動)【手間のみ】	実線_15cm	時間的制約なし	m	隠岐	204	
TDT000159	夜間_溶融式(手動)【手間のみ】	実線_15cm	時間的制約受ける	m	隠岐	216	
TDT000161	夜間_溶融式(手動)【手間のみ】	実線_15cm	時間的制約著しく受ける	m	隠岐	231	
TDT000163	夜間_溶融式(手動)【手間のみ】	実線_20cm	時間的制約なし	m	隠岐	221	
TDT000165	夜間_溶融式(手動)【手間のみ】	実線_20cm	時間的制約受ける	m	隠岐	233	
TDT000167	夜間_溶融式(手動)【手間のみ】	実線_20cm	時間的制約著しく受ける	m	隠岐	250	
TDT000169	夜間_溶融式(手動)【手間のみ】	実線_30cm	時間的制約なし	m	隠岐	326	
TDT000171	夜間_溶融式(手動)【手間のみ】	実線_30cm	時間的制約受ける	m	隠岐	344	
TDT000173	夜間_溶融式(手動)【手間のみ】	実線_30cm	時間的制約著しく受ける	m	隠岐	369	
TDT000175	夜間_溶融式(手動)【手間のみ】	実線_45cm	時間的制約なし	m	隠岐	370	
TDT000177	夜間_溶融式(手動)【手間のみ】	実線_45cm	時間的制約受ける	m	隠岐	391	
TDT000179	夜間_溶融式(手動)【手間のみ】	実線_45cm	時間的制約著しく受ける	m	隠岐	418	
TDT000205	夜間_溶融式(手動)【手間のみ】	破線_15cm	時間的制約なし	m	隠岐	227	
TDT000207	夜間_溶融式(手動)【手間のみ】	破線_15cm	時間的制約受ける	m	隠岐	240	
TDT000209	夜間_溶融式(手動)【手間のみ】	破線_15cm	時間的制約著しく受ける	m	隠岐	256	
TDT000211	夜間_溶融式(手動)【手間のみ】	破線_20cm	時間的制約なし	m	隠岐	248	
TDT000213	夜間_溶融式(手動)【手間のみ】	破線_20cm	時間的制約受ける	m	隠岐	262	
TDT000215	夜間_溶融式(手動)【手間のみ】	破線_20cm	時間的制約著しく受ける	m	隠岐	280	
TDT000217	夜間_溶融式(手動)【手間のみ】	破線_30cm	時間的制約なし	m	隠岐	370	
TDT000219	夜間_溶融式(手動)【手間のみ】	破線_30cm	時間的制約受ける	m	隠岐	391	
TDT000221	夜間_溶融式(手動)【手間のみ】	破線_30cm	時間的制約著しく受ける	m	隠岐	418	
TDT000223	夜間_溶融式(手動)【手間のみ】	破線_45cm	時間的制約なし	m	隠岐	407	
TDT000225	夜間_溶融式(手動)【手間のみ】	破線_45cm	時間的制約受ける	m	隠岐	430	
TDT000227	夜間_溶融式(手動)【手間のみ】	破線_45cm	時間的制約著しく受ける	m	隠岐	460	
TDT000253	夜間_溶融式(手動)【手間のみ】	ゼブラ_15cm	時間的制約なし	m	隠岐	240	
TDT000255	夜間_溶融式(手動)【手間のみ】	ゼブラ_15cm	時間的制約受ける	m	隠岐	254	
TDT000257	夜間_溶融式(手動)【手間のみ】	ゼブラ_15cm	時間的制約著しく受ける	m	隠岐	271	
TDT000259	夜間_溶融式(手動)【手間のみ】	ゼブラ_20cm	時間的制約なし	m	隠岐	264	
TDT000261	夜間_溶融式(手動)【手間のみ】	ゼブラ_20cm	時間的制約受ける	m	隠岐	279	
TDT000263	夜間_溶融式(手動)【手間のみ】	ゼブラ_20cm	時間的制約著しく受ける	m	隠岐	298	

区画線工

コード	名称	規格1	規格2	単位	単価地区	単価	備考
TDT000265	夜間_溶融式(手動)【手間のみ】	ゼブラ_30cm	時間的制約なし	m	隠岐	389	
TDT000267	夜間_溶融式(手動)【手間のみ】	ゼブラ_30cm	時間的制約受ける	m	隠岐	410	
TDT000269	夜間_溶融式(手動)【手間のみ】	ゼブラ_30cm	時間的制約著しく受ける	m	隠岐	439	
TDT000271	夜間_溶融式(手動)【手間のみ】	ゼブラ_45cm	時間的制約なし	m	隠岐	453	
TDT000273	夜間_溶融式(手動)【手間のみ】	ゼブラ_45cm	時間的制約受ける	m	隠岐	478	
TDT000275	夜間_溶融式(手動)【手間のみ】	ゼブラ_45cm	時間的制約著しく受ける	m	隠岐	511	
TDT000301	夜間_溶融式(手動)【手間のみ】	矢印・記号・文字_15cm換算	時間的制約なし	m	隠岐	511	
TDT000303	夜間_溶融式(手動)【手間のみ】	矢印・記号・文字_15cm換算	時間的制約受ける	m	隠岐	540	
TDT000305	夜間_溶融式(手動)【手間のみ】	矢印・記号・文字_15cm換算	時間的制約著しく受ける	m	隠岐	577	
TDT000313	昼間_ペイント式(車載式)【手間のみ】	実線_15cm	時間的制約なし	m	隠岐	61	
TDT000315	昼間_ペイント式(車載式)【手間のみ】	実線_15cm	時間的制約受ける	m	隠岐	64	
TDT000317	昼間_ペイント式(車載式)【手間のみ】	実線_15cm	時間的制約著しく受ける	m	隠岐	67	
TDT000319	昼間_ペイント式(車載式)【手間のみ】	破線_15cm	時間的制約なし	m	隠岐	74	
TDT000321	昼間_ペイント式(車載式)【手間のみ】	破線_15cm	時間的制約受ける	m	隠岐	77	
TDT000323	昼間_ペイント式(車載式)【手間のみ】	破線_15cm	時間的制約著しく受ける	m	隠岐	81	
TDT000325	昼間_ペイント式(車載式)【手間のみ】	破線_30cm	時間的制約なし	m	隠岐	92	
TDT000327	昼間_ペイント式(車載式)【手間のみ】	破線_30cm	時間的制約受ける	m	隠岐	96	
TDT000329	昼間_ペイント式(車載式)【手間のみ】	破線_30cm	時間的制約著しく受ける	m	隠岐	101	
TDT000349	夜間_ペイント式(車載式)【手間のみ】	実線_15cm	時間的制約なし	m	隠岐	82	
TDT000351	夜間_ペイント式(車載式)【手間のみ】	実線_15cm	時間的制約受ける	m	隠岐	86	
TDT000353	夜間_ペイント式(車載式)【手間のみ】	実線_15cm	時間的制約著しく受ける	m	隠岐	91	
TDT000355	夜間_ペイント式(車載式)【手間のみ】	破線_15cm	時間的制約なし	m	隠岐	98	
TDT000357	夜間_ペイント式(車載式)【手間のみ】	破線_15cm	時間的制約受ける	m	隠岐	103	
TDT000359	夜間_ペイント式(車載式)【手間のみ】	破線_15cm	時間的制約著しく受ける	m	隠岐	109	
TDT000361	夜間_ペイント式(車載式)【手間のみ】	破線_30cm	時間的制約なし	m	隠岐	123	
TDT000363	夜間_ペイント式(車載式)【手間のみ】	破線_30cm	時間的制約受ける	m	隠岐	129	
TDT000365	夜間_ペイント式(車載式)【手間のみ】	破線_30cm	時間的制約著しく受ける	m	隠岐	136	
TDT000385	昼間_区画線消去【手間のみ】	削り取り式_15cm換算	時間的制約なし	m	隠岐	397	
TDT000387	昼間_区画線消去【手間のみ】	削り取り式_15cm換算	時間的制約受ける	m	隠岐	420	
TDT000389	昼間_区画線消去【手間のみ】	削り取り式_15cm換算	時間的制約著しく受ける	m	隠岐	450	
TDT000397	昼間_区画線消去【手間のみ】	WJ式(溶融式)_15cm換算	時間的制約なし	m	隠岐	756	
TDT000399	昼間_区画線消去【手間のみ】	WJ式(溶融式)_15cm換算	時間的制約受ける	m	隠岐	769	
TDT000401	昼間_区画線消去【手間のみ】	WJ式(溶融式)_15cm換算	時間的制約著しく受ける	m	隠岐	786	
TDT000403	昼間_区画線消去【手間のみ】	WJ式(ペイント式)_15cm換算	時間的制約なし	m	隠岐	639	
TDT000405	昼間_区画線消去【手間のみ】	WJ式(ペイント式)_15cm換算	時間的制約受ける	m	隠岐	650	
TDT000407	昼間_区画線消去【手間のみ】	WJ式(ペイント式)_15cm換算	時間的制約著しく受ける	m	隠岐	664	
TDT000409	夜間_区画線消去【手間のみ】	削り取り式_15cm換算	時間的制約なし	m	隠岐	585	
TDT000411	夜間_区画線消去【手間のみ】	削り取り式_15cm換算	時間的制約受ける	m	隠岐	619	
TDT000413	夜間_区画線消去【手間のみ】	削り取り式_15cm換算	時間的制約著しく受ける	m	隠岐	664	
TDT000421	夜間_区画線消去【手間のみ】	WJ式(溶融式)_15cm換算	時間的制約なし	m	隠岐	862	
TDT000423	夜間_区画線消去【手間のみ】	WJ式(溶融式)_15cm換算	時間的制約受ける	m	隠岐	882	
TDT000425	夜間_区画線消去【手間のみ】	WJ式(溶融式)_15cm換算	時間的制約著しく受ける	m	隠岐	907	
TDT000427	夜間_区画線消去【手間のみ】	WJ式(ペイント式)_15cm換算	時間的制約なし	m	隠岐	730	
TDT000429	夜間_区画線消去【手間のみ】	WJ式(ペイント式)_15cm換算	時間的制約受ける	m	隠岐	746	
TDT000431	夜間_区画線消去【手間のみ】	WJ式(ペイント式)_15cm換算	時間的制約著しく受ける	m	隠岐	768	

高視認性区画線工

コード	名称	規格1	規格2	単位	単価地区	単価	備考
TDT000433	昼間_非リブ式(溶融式)【手間のみ】	実線_15cm	時間的制約なし	m	隠岐	196	
TDT000435	昼間_非リブ式(溶融式)【手間のみ】	実線_15cm	時間的制約受ける	m	隠岐	206	
TDT000437	昼間_非リブ式(溶融式)【手間のみ】	実線_15cm	時間的制約著しく受ける	m	隠岐	219	
TDT000439	昼間_非リブ式(溶融式)【手間のみ】	実線_20cm	時間的制約なし	m	隠岐	226	
TDT000441	昼間_非リブ式(溶融式)【手間のみ】	実線_20cm	時間的制約受ける	m	隠岐	237	
TDT000443	昼間_非リブ式(溶融式)【手間のみ】	実線_20cm	時間的制約著しく受ける	m	隠岐	253	
TDT000445	昼間_非リブ式(溶融式)【手間のみ】	実線_30cm	時間的制約なし	m	隠岐	294	
TDT000447	昼間_非リブ式(溶融式)【手間のみ】	実線_30cm	時間的制約受ける	m	隠岐	309	
TDT000449	昼間_非リブ式(溶融式)【手間のみ】	実線_30cm	時間的制約著しく受ける	m	隠岐	329	
TDT000451	昼間_非リブ式(溶融式)【手間のみ】	実線_45cm	時間的制約なし	m	隠岐	347	
TDT000453	昼間_非リブ式(溶融式)【手間のみ】	実線_45cm	時間的制約受ける	m	隠岐	364	
TDT000455	昼間_非リブ式(溶融式)【手間のみ】	実線_45cm	時間的制約著しく受ける	m	隠岐	388	
TDT000481	昼間_非リブ式(溶融式)【手間のみ】	ゼブラ_15cm	時間的制約なし	m	隠岐	226	
TDT000483	昼間_非リブ式(溶融式)【手間のみ】	ゼブラ_15cm	時間的制約受ける	m	隠岐	237	
TDT000485	昼間_非リブ式(溶融式)【手間のみ】	ゼブラ_15cm	時間的制約著しく受ける	m	隠岐	253	
TDT000487	昼間_非リブ式(溶融式)【手間のみ】	ゼブラ_20cm	時間的制約なし	m	隠岐	267	
TDT000489	昼間_非リブ式(溶融式)【手間のみ】	ゼブラ_20cm	時間的制約受ける	m	隠岐	280	
TDT000491	昼間_非リブ式(溶融式)【手間のみ】	ゼブラ_20cm	時間的制約著しく受ける	m	隠岐	299	
TDT000493	昼間_非リブ式(溶融式)【手間のみ】	ゼブラ_30cm	時間的制約なし	m	隠岐	367	
TDT000495	昼間_非リブ式(溶融式)【手間のみ】	ゼブラ_30cm	時間的制約受ける	m	隠岐	386	
TDT000497	昼間_非リブ式(溶融式)【手間のみ】	ゼブラ_30cm	時間的制約著しく受ける	m	隠岐	411	
TDT000499	昼間_非リブ式(溶融式)【手間のみ】	ゼブラ_45cm	時間的制約なし	m	隠岐	420	
TDT000501	昼間_非リブ式(溶融式)【手間のみ】	ゼブラ_45cm	時間的制約受ける	m	隠岐	441	
TDT000503	昼間_非リブ式(溶融式)【手間のみ】	ゼブラ_45cm	時間的制約著しく受ける	m	隠岐	470	
TDT000529	昼間_リブ式(溶融式)【手間のみ】	実線_15cm	時間的制約なし	m	隠岐	196	
TDT000531	昼間_リブ式(溶融式)【手間のみ】	実線_15cm	時間的制約受ける	m	隠岐	206	
TDT000533	昼間_リブ式(溶融式)【手間のみ】	実線_15cm	時間的制約著しく受ける	m	隠岐	219	
TDT000535	昼間_リブ式(溶融式)【手間のみ】	実線_20cm	時間的制約なし	m	隠岐	226	
TDT000537	昼間_リブ式(溶融式)【手間のみ】	実線_20cm	時間的制約受ける	m	隠岐	237	
TDT000539	昼間_リブ式(溶融式)【手間のみ】	実線_20cm	時間的制約著しく受ける	m	隠岐	253	
TDT000541	昼間_リブ式(溶融式)【手間のみ】	実線_30cm	時間的制約なし	m	隠岐	294	
TDT000543	昼間_リブ式(溶融式)【手間のみ】	実線_30cm	時間的制約受ける	m	隠岐	309	
TDT000545	昼間_リブ式(溶融式)【手間のみ】	実線_30cm	時間的制約著しく受ける	m	隠岐	329	
TDT000565	夜間_非リブ式(溶融式)【手間のみ】	実線_15cm	時間的制約なし	m	隠岐	279	
TDT000567	夜間_非リブ式(溶融式)【手間のみ】	実線_15cm	時間的制約受ける	m	隠岐	294	
TDT000569	夜間_非リブ式(溶融式)【手間のみ】	実線_15cm	時間的制約著しく受ける	m	隠岐	314	
TDT000571	夜間_非リブ式(溶融式)【手間のみ】	実線_20cm	時間的制約なし	m	隠岐	322	
TDT000573	夜間_非リブ式(溶融式)【手間のみ】	実線_20cm	時間的制約受ける	m	隠岐	339	
TDT000575	夜間_非リブ式(溶融式)【手間のみ】	実線_20cm	時間的制約著しく受ける	m	隠岐	362	
TDT000577	夜間_非リブ式(溶融式)【手間のみ】	実線_30cm	時間的制約なし	m	隠岐	419	
TDT000579	夜間_非リブ式(溶融式)【手間のみ】	実線_30cm	時間的制約受ける	m	隠岐	441	
TDT000581	夜間_非リブ式(溶融式)【手間のみ】	実線_30cm	時間的制約著しく受ける	m	隠岐	471	
TDT000583	夜間_非リブ式(溶融式)【手間のみ】	実線_45cm	時間的制約なし	m	隠岐	494	
TDT000585	夜間_非リブ式(溶融式)【手間のみ】	実線_45cm	時間的制約受ける	m	隠岐	521	
TDT000587	夜間_非リブ式(溶融式)【手間のみ】	実線_45cm	時間的制約著しく受ける	m	隠岐	556	
TDT000613	夜間_非リブ式(溶融式)【手間のみ】	ゼブラ_15cm	時間的制約なし	m	隠岐	322	
TDT000615	夜間_非リブ式(溶融式)【手間のみ】	ゼブラ_15cm	時間的制約受ける	m	隠岐	339	
TDT000617	夜間_非リブ式(溶融式)【手間のみ】	ゼブラ_15cm	時間的制約著しく受ける	m	隠岐	362	
TDT000619	夜間_非リブ式(溶融式)【手間のみ】	ゼブラ_20cm	時間的制約なし	m	隠岐	380	
TDT000621	夜間_非リブ式(溶融式)【手間のみ】	ゼブラ_20cm	時間的制約受ける	m	隠岐	401	
TDT000623	夜間_非リブ式(溶融式)【手間のみ】	ゼブラ_20cm	時間的制約著しく受ける	m	隠岐	428	
TDT000625	夜間_非リブ式(溶融式)【手間のみ】	ゼブラ_30cm	時間的制約なし	m	隠岐	523	
TDT000627	夜間_非リブ式(溶融式)【手間のみ】	ゼブラ_30cm	時間的制約受ける	m	隠岐	551	
TDT000629	夜間_非リブ式(溶融式)【手間のみ】	ゼブラ_30cm	時間的制約著しく受ける	m	隠岐	589	
TDT000631	夜間_非リブ式(溶融式)【手間のみ】	ゼブラ_45cm	時間的制約なし	m	隠岐	598	
TDT000633	夜間_非リブ式(溶融式)【手間のみ】	ゼブラ_45cm	時間的制約受ける	m	隠岐	630	
TDT000635	夜間_非リブ式(溶融式)【手間のみ】	ゼブラ_45cm	時間的制約著しく受ける	m	隠岐	673	
TDT000661	夜間_リブ式(溶融式)【手間のみ】	実線_15cm	時間的制約なし	m	隠岐	279	
TDT000663	夜間_リブ式(溶融式)【手間のみ】	実線_15cm	時間的制約受ける	m	隠岐	294	
TDT000665	夜間_リブ式(溶融式)【手間のみ】	実線_15cm	時間的制約著しく受ける	m	隠岐	314	
TDT000667	夜間_リブ式(溶融式)【手間のみ】	実線_20cm	時間的制約なし	m	隠岐	322	
TDT000669	夜間_リブ式(溶融式)【手間のみ】	実線_20cm	時間的制約受ける	m	隠岐	339	
TDT000671	夜間_リブ式(溶融式)【手間のみ】	実線_20cm	時間的制約著しく受ける	m	隠岐	362	
TDT000673	夜間_リブ式(溶融式)【手間のみ】	実線_30cm	時間的制約なし	m	隠岐	419	
TDT000675	夜間_リブ式(溶融式)【手間のみ】	実線_30cm	時間的制約受ける	m	隠岐	441	
TDT000677	夜間_リブ式(溶融式)【手間のみ】	実線_30cm	時間的制約著しく受ける	m	隠岐	471	
TDT000697	昼間_高視認性区画線消去【手間のみ】	削り取り式_15cm換算	時間的制約なし	m	隠岐	397	
TDT000699	昼間_高視認性区画線消去【手間のみ】	削り取り式_15cm換算	時間的制約受ける	m	隠岐	420	
TDT000701	昼間_高視認性区画線消去【手間のみ】	削り取り式_15cm換算	時間的制約著しく受ける	m	隠岐	450	

高視認性区画線工

コード	名称	規格1	規格2	単位	単価地区	単価	備考
TDT000709	夜間_高視認性区画線消去【手間のみ】	削り取り式_15cm換算	時間的制約なし	m	隠岐	585	
TDT000711	夜間_高視認性区画線消去【手間のみ】	削り取り式_15cm換算	時間的制約受ける	m	隠岐	619	
TDT000713	夜間_高視認性区画線消去【手間のみ】	削り取り式_15cm換算	時間的制約著しく受ける	m	隠岐	664	

排水構造物工

コード	名称	規格1	規格2	単位	単価地区	単価	備考
TDT000721	昼間_U型側溝【手間のみ】	L=600_60kg/個以下	時間的制約なし	m	隠岐	2,932	
TDT000723	昼間_U型側溝【手間のみ】	L=600_60を超え300kg/個以下	時間的制約なし	m	隠岐	4,649	
TDT000725	昼間_U型側溝【手間のみ】	L=2000_1000kg/個以下	時間的制約なし	m	隠岐	2,937	
TDT000727	昼間_U型側溝【手間のみ】	L=2000_1000を超え2000kg/個以下	時間的制約なし	m	隠岐	4,615	
TDT000729	昼間_U型側溝【手間のみ】	L=2000_2000を超え2900kg/個以下	時間的制約なし	m	隠岐	6,137	
TDT000731	昼間_U型側溝【手間のみ】	L=600_60kg/個以下	時間的制約受ける	m	隠岐	3,108	
TDT000733	昼間_U型側溝【手間のみ】	L=600_60を超え300kg/個以下	時間的制約受ける	m	隠岐	4,854	
TDT000735	昼間_U型側溝【手間のみ】	L=2000_1000kg/個以下	時間的制約受ける	m	隠岐	3,067	
TDT000737	昼間_U型側溝【手間のみ】	L=2000_1000を超え2000kg/個以下	時間的制約受ける	m	隠岐	4,810	
TDT000739	昼間_U型側溝【手間のみ】	L=2000_2000を超え2900kg/個以下	時間的制約受ける	m	隠岐	6,384	
TDT000741	昼間_U型側溝【手間のみ】	L=600_60kg/個以下	時間的制約著しく受ける	m	隠岐	3,343	
TDT000743	昼間_U型側溝【手間のみ】	L=600_60を超え300kg/個以下	時間的制約著しく受ける	m	隠岐	5,098	
TDT000745	昼間_U型側溝【手間のみ】	L=2000_1000kg/個以下	時間的制約著しく受ける	m	隠岐	3,241	
TDT000747	昼間_U型側溝【手間のみ】	L=2000_1000を超え2000kg/個以下	時間的制約著しく受ける	m	隠岐	5,069	
TDT000749	昼間_U型側溝【手間のみ】	L=2000_2000を超え2900kg/個以下	時間的制約著しく受ける	m	隠岐	6,713	
TDT000751	夜間_U型側溝【手間のみ】	L=600_60kg/個以下	時間的制約なし	m	隠岐	4,399	
TDT000753	夜間_U型側溝【手間のみ】	L=600_60を超え300kg/個以下	時間的制約なし	m	隠岐	6,681	
TDT000755	夜間_U型側溝【手間のみ】	L=2000_1000kg/個以下	時間的制約なし	m	隠岐	4,223	
TDT000757	夜間_U型側溝【手間のみ】	L=2000_1000を超え2000kg/個以下	時間的制約なし	m	隠岐	6,600	
TDT000759	夜間_U型側溝【手間のみ】	L=2000_2000を超え2900kg/個以下	時間的制約なし	m	隠岐	8,726	
TDT000761	夜間_U型側溝【手間のみ】	L=600_60kg/個以下	時間的制約受ける	m	隠岐	4,663	
TDT000763	夜間_U型側溝【手間のみ】	L=600_60を超え300kg/個以下	時間的制約受ける	m	隠岐	6,989	
TDT000765	夜間_U型側溝【手間のみ】	L=2000_1000kg/個以下	時間的制約受ける	m	隠岐	4,418	
TDT000767	夜間_U型側溝【手間のみ】	L=2000_1000を超え2000kg/個以下	時間的制約受ける	m	隠岐	6,891	
TDT000769	夜間_U型側溝【手間のみ】	L=2000_2000を超え2900kg/個以下	時間的制約受ける	m	隠岐	9,095	
TDT000771	夜間_U型側溝【手間のみ】	L=600_60kg/個以下	時間的制約著しく受ける	m	隠岐	5,015	
TDT000773	夜間_U型側溝【手間のみ】	L=600_60を超え300kg/個以下	時間的制約著しく受ける	m	隠岐	7,401	
TDT000775	夜間_U型側溝【手間のみ】	L=2000_1000kg/個以下	時間的制約著しく受ける	m	隠岐	4,678	
TDT000777	夜間_U型側溝【手間のみ】	L=2000_1000を超え2000kg/個以下	時間的制約著しく受ける	m	隠岐	7,279	
TDT000779	夜間_U型側溝【手間のみ】	L=2000_2000を超え2900kg/個以下	時間的制約著しく受ける	m	隠岐	9,588	
TDT000781	昼間_自由勾配側溝【手間のみ】	L=2000_1000kg/個以下	時間的制約なし	m	隠岐	4,468	
TDT000783	昼間_自由勾配側溝【手間のみ】	L=2000_1000を超え2000/個以下	時間的制約なし	m	隠岐	5,784	
TDT000785	昼間_自由勾配側溝【手間のみ】	L=2000_2000を超え2900kg/個以下	時間的制約なし	m	隠岐	6,515	
TDT000787	昼間_自由勾配側溝【手間のみ】	L=2000_1000kg/個以下	時間的制約受ける	m	隠岐	4,666	
TDT000789	昼間_自由勾配側溝【手間のみ】	L=2000_1000を超え2000/個以下	時間的制約受ける	m	隠岐	6,028	
TDT000791	昼間_自由勾配側溝【手間のみ】	L=2000_2000を超え2900kg/個以下	時間的制約受ける	m	隠岐	6,777	
TDT000793	昼間_自由勾配側溝【手間のみ】	L=2000_1000kg/個以下	時間的制約著しく受ける	m	隠岐	4,930	
TDT000795	昼間_自由勾配側溝【手間のみ】	L=2000_1000を超え2000/個以下	時間的制約著しく受ける	m	隠岐	6,352	
TDT000797	昼間_自由勾配側溝【手間のみ】	L=2000_2000を超え2900kg/個以下	時間的制約著しく受ける	m	隠岐	7,127	
TDT000799	夜間_自由勾配側溝【手間のみ】	L=2000_1000kg/個以下	時間的制約なし	m	隠岐	6,424	
TDT000801	夜間_自由勾配側溝【手間のみ】	L=2000_1000を超え2000/個以下	時間的制約なし	m	隠岐	8,271	
TDT000803	夜間_自由勾配側溝【手間のみ】	L=2000_2000を超え2900kg/個以下	時間的制約なし	m	隠岐	9,263	
TDT000805	夜間_自由勾配側溝【手間のみ】	L=2000_1000kg/個以下	時間的制約受ける	m	隠岐	6,720	
TDT000807	夜間_自由勾配側溝【手間のみ】	L=2000_1000を超え2000/個以下	時間的制約受ける	m	隠岐	8,636	
TDT000809	夜間_自由勾配側溝【手間のみ】	L=2000_2000を超え2900kg/個以下	時間的制約受ける	m	隠岐	9,652	
TDT000811	夜間_自由勾配側溝【手間のみ】	L=2000_1000kg/個以下	時間的制約著しく受ける	m	隠岐	7,116	
TDT000813	夜間_自由勾配側溝【手間のみ】	L=2000_1000を超え2000/個以下	時間的制約著しく受ける	m	隠岐	9,122	
TDT000815	夜間_自由勾配側溝【手間のみ】	L=2000_2000を超え2900kg/個以下	時間的制約著しく受ける	m	隠岐	10,179	
TDT000817	昼間_盖板【手間のみ】	コンクリート・鋼製_40kg/枚以下	時間的制約なし	枚	隠岐	256	
TDT000819	昼間_盖板【手間のみ】	コンクリート・鋼製_40を超え170kg/枚以下	時間的制約なし	枚	隠岐	682	
TDT000821	昼間_盖板【手間のみ】	コンクリート・鋼製_40kg/枚以下	時間的制約受ける	枚	隠岐	272	
TDT000823	昼間_盖板【手間のみ】	コンクリート・鋼製_40を超え170kg/枚以下	時間的制約受ける	枚	隠岐	708	
TDT000825	昼間_盖板【手間のみ】	コンクリート・鋼製_40kg/枚以下	時間的制約著しく受ける	枚	隠岐	292	
TDT000827	昼間_盖板【手間のみ】	コンクリート・鋼製_40を超え170kg/枚以下	時間的制約著しく受ける	枚	隠岐	742	
TDT000829	夜間_盖板【手間のみ】	コンクリート・鋼製_40kg/枚以下	時間的制約なし	枚	隠岐	385	
TDT000831	夜間_盖板【手間のみ】	コンクリート・鋼製_40を超え170kg/枚以下	時間的制約なし	枚	隠岐	963	
TDT000833	夜間_盖板【手間のみ】	コンクリート・鋼製_40kg/枚以下	時間的制約受ける	枚	隠岐	408	
TDT000835	夜間_盖板【手間のみ】	コンクリート・鋼製_40を超え170kg/枚以下	時間的制約受ける	枚	隠岐	1,001	
TDT000837	夜間_盖板【手間のみ】	コンクリート・鋼製_40kg/枚以下	時間的制約著しく受ける	枚	隠岐	439	
TDT000839	夜間_盖板【手間のみ】	コンクリート・鋼製_40を超え170kg/枚以下	時間的制約著しく受ける	枚	隠岐	1,053	

コンクリートブロック積工

コード	名称	規格1	規格2	単位	単価地区	単価	備考
TDT000865	昼間_ブロック積工【材工共】		時間的制約なし	m2	隠岐	18,480	
TDT000867	昼間_ブロック積工【材工共】		時間的制約受ける	m2	隠岐	18,960	
TDT000869	昼間_ブロック積工【材工共】		時間的制約著しく受ける	m2	隠岐	19,590	
TDT000871	夜間_ブロック積工【材工共】		時間的制約なし	m2	隠岐	22,420	
TDT000873	夜間_ブロック積工【材工共】		時間的制約受ける	m2	隠岐	23,140	
TDT000875	夜間_ブロック積工【材工共】		時間的制約著しく受ける	m2	隠岐	24,090	

橋梁塗装工

コード	名称	規格1	規格2	単位	単価地区	単価	備考
TDT000877	昼間_新橋・新橋継手部共通【材工共】	素地調整_動力工具処理	時間の制約なし	m2	隠岐	3,504	
TDT000879	昼間_新橋・新橋継手部共通【材工共】	素地調整_動力工具処理	時間の制約受ける	m2	隠岐	3,714	
TDT000881	昼間_新橋・新橋継手部共通【材工共】	素地調整_動力工具処理	時間の制約著しく受ける	m2	隠岐	3,995	
TDT000883	昼間_新橋・新橋継手部共通【材工共】	素地調整_プラスト処理	時間の制約なし	m2	隠岐	6,899	
TDT000885	昼間_新橋・新橋継手部共通【材工共】	素地調整_プラスト処理	時間の制約受ける	m2	隠岐	7,135	
TDT000887	昼間_新橋・新橋継手部共通【材工共】	素地調整_プラスト処理	時間の制約著しく受ける	m2	隠岐	7,451	
TDT000889	昼間_新橋・新橋継手部共通【材工共】	素地調整_研削材及びケレンカサ回収・積込	時間の制約なし	m2	隠岐	2,876	
TDT000891	昼間_新橋・新橋継手部共通【材工共】	素地調整_研削材及びケレンカサ回収・積込	時間の制約受ける	m2	隠岐	3,025	
TDT000893	昼間_新橋・新橋継手部共通【材工共】	素地調整_研削材及びケレンカサ回収・積込	時間の制約著しく受ける	m2	隠岐	3,222	
TDT000895	昼間_新橋・新橋継手部共通【材工共】	ミストコート(変性エポキシ)	時間の制約なし	m2	隠岐	546	
TDT000897	昼間_新橋・新橋継手部共通【材工共】	ミストコート(変性エポキシ)	時間の制約受ける	m2	隠岐	572	
TDT000899	昼間_新橋・新橋継手部共通【材工共】	ミストコート(変性エポキシ)	時間の制約著しく受ける	m2	隠岐	606	
TDT000901	昼間_新橋・新橋継手部共通【材工共】	下塗り_超厚膜形エポキシ樹脂塗料(2回/層)	時間の制約なし	m2	隠岐	2,448	
TDT000903	昼間_新橋・新橋継手部共通【材工共】	下塗り_超厚膜形エポキシ樹脂塗料(2回/層)	時間の制約受ける	m2	隠岐	2,521	
TDT000905	昼間_新橋・新橋継手部共通【材工共】	下塗り_超厚膜形エポキシ樹脂塗料(2回/層)	時間の制約著しく受ける	m2	隠岐	2,618	
TDT000907	昼間_新橋・新橋継手部共通【材工共】	下塗り_有機ゾングリッチペイント(2層)	時間の制約なし	m2	隠岐	1,429	
TDT000909	昼間_新橋・新橋継手部共通【材工共】	下塗り_有機ゾングリッチペイント(2層)	時間の制約受ける	m2	隠岐	1,484	
TDT000911	昼間_新橋・新橋継手部共通【材工共】	下塗り_有機ゾングリッチペイント(2層)	時間の制約著しく受ける	m2	隠岐	1,559	
TDT000913	昼間_新橋・新橋継手部共通【材工共】	下塗り_有機ゾングリッチペイント(2回/層)	時間の制約なし	m2	隠岐	1,606	
TDT000915	昼間_新橋・新橋継手部共通【材工共】	下塗り_有機ゾングリッチペイント(2回/層)	時間の制約受ける	m2	隠岐	1,665	
TDT000917	昼間_新橋・新橋継手部共通【材工共】	下塗り_有機ゾングリッチペイント(2回/層)	時間の制約著しく受ける	m2	隠岐	1,743	
TDT000919	昼間_新橋・新橋継手部共通【材工共】	下塗り_変性エポキシ樹脂塗料(2層)	時間の制約なし	m2	隠岐	1,341	
TDT000921	昼間_新橋・新橋継手部共通【材工共】	下塗り_変性エポキシ樹脂塗料(2層)	時間の制約受ける	m2	隠岐	1,397	
TDT000923	昼間_新橋・新橋継手部共通【材工共】	下塗り_変性エポキシ樹脂塗料(2層)	時間の制約著しく受ける	m2	隠岐	1,470	
TDT000925	昼間_新橋・新橋継手部共通【材工共】	下塗り_鉛・クロムフリーさび止め(3層)	時間の制約なし	m2	隠岐	1,616	
TDT000927	昼間_新橋・新橋継手部共通【材工共】	下塗り_鉛・クロムフリーさび止め(3層)	時間の制約受ける	m2	隠岐	1,700	
TDT000929	昼間_新橋・新橋継手部共通【材工共】	下塗り_鉛・クロムフリーさび止め(3層)	時間の制約著しく受ける	m2	隠岐	1,811	
TDT000931	昼間_新橋・新橋継手部共通【材工共】	下塗り_変性エポキシ樹脂塗料(1層)	時間の制約なし	m2	隠岐	670	
TDT000933	昼間_新橋・新橋継手部共通【材工共】	下塗り_変性エポキシ樹脂塗料(1層)	時間の制約受ける	m2	隠岐	697	
TDT000935	昼間_新橋・新橋継手部共通【材工共】	下塗り_変性エポキシ樹脂塗料(1層)	時間の制約著しく受ける	m2	隠岐	735	
TDT000937	昼間_新橋・新橋継手部共通【材工共】	準備・補修	時間の制約なし	m2	隠岐	279	
TDT000939	昼間_新橋・新橋継手部共通【材工共】	準備・補修	時間の制約受ける	m2	隠岐	296	
TDT000941	昼間_新橋・新橋継手部共通【材工共】	準備・補修	時間の制約著しく受ける	m2	隠岐	318	
TDT000943	昼間_新橋・新橋継手部共通【材工共】	中塗り_長油性フタル酸樹脂塗料_赤系	時間の制約なし	m2	隠岐	557	
TDT000945	昼間_新橋・新橋継手部共通【材工共】	中塗り_長油性フタル酸樹脂塗料_赤系	時間の制約受ける	m2	隠岐	585	
TDT000947	昼間_新橋・新橋継手部共通【材工共】	中塗り_長油性フタル酸樹脂塗料_赤系	時間の制約著しく受ける	m2	隠岐	622	
TDT000949	昼間_新橋・新橋継手部共通【材工共】	中塗り_長油性フタル酸樹脂塗料_淡彩	時間の制約なし	m2	隠岐	527	
TDT000951	昼間_新橋・新橋継手部共通【材工共】	中塗り_長油性フタル酸樹脂塗料_淡彩	時間の制約受ける	m2	隠岐	554	
TDT000953	昼間_新橋・新橋継手部共通【材工共】	中塗り_長油性フタル酸樹脂塗料_淡彩	時間の制約著しく受ける	m2	隠岐	592	
TDT000955	昼間_新橋・新橋継手部共通【材工共】	中塗り_長油性フタル酸樹脂塗料_濃彩	時間の制約なし	m2	隠岐	544	
TDT000957	昼間_新橋・新橋継手部共通【材工共】	中塗り_長油性フタル酸樹脂塗料_濃彩	時間の制約受ける	m2	隠岐	571	
TDT000959	昼間_新橋・新橋継手部共通【材工共】	中塗り_長油性フタル酸樹脂塗料_濃彩	時間の制約著しく受ける	m2	隠岐	609	
TDT000961	昼間_新橋・新橋継手部共通【材工共】	中塗り_ふっ素樹脂塗料_赤系	時間の制約なし	m2	隠岐	724	
TDT000963	昼間_新橋・新橋継手部共通【材工共】	中塗り_ふっ素樹脂塗料_赤系	時間の制約受ける	m2	隠岐	752	
TDT000965	昼間_新橋・新橋継手部共通【材工共】	中塗り_ふっ素樹脂塗料_赤系	時間の制約著しく受ける	m2	隠岐	789	
TDT000967	昼間_新橋・新橋継手部共通【材工共】	中塗り_ふっ素樹脂塗料_淡彩	時間の制約なし	m2	隠岐	640	
TDT000969	昼間_新橋・新橋継手部共通【材工共】	中塗り_ふっ素樹脂塗料_淡彩	時間の制約受ける	m2	隠岐	667	
TDT000971	昼間_新橋・新橋継手部共通【材工共】	中塗り_ふっ素樹脂塗料_淡彩	時間の制約著しく受ける	m2	隠岐	704	
TDT000973	昼間_新橋・新橋継手部共通【材工共】	中塗り_ふっ素樹脂塗料_濃彩	時間の制約なし	m2	隠岐	677	
TDT000975	昼間_新橋・新橋継手部共通【材工共】	中塗り_ふっ素樹脂塗料_濃彩	時間の制約受ける	m2	隠岐	705	
TDT000977	昼間_新橋・新橋継手部共通【材工共】	中塗り_ふっ素樹脂塗料_濃彩	時間の制約著しく受ける	m2	隠岐	742	
TDT000979	昼間_新橋・新橋継手部共通【材工共】	上塗り_長油性フタル酸樹脂塗料_赤系	時間の制約なし	m2	隠岐	602	
TDT000981	昼間_新橋・新橋継手部共通【材工共】	上塗り_長油性フタル酸樹脂塗料_赤系	時間の制約受ける	m2	隠岐	629	
TDT000983	昼間_新橋・新橋継手部共通【材工共】	上塗り_長油性フタル酸樹脂塗料_赤系	時間の制約著しく受ける	m2	隠岐	666	
TDT000985	昼間_新橋・新橋継手部共通【材工共】	上塗り_長油性フタル酸樹脂塗料_淡彩	時間の制約なし	m2	隠岐	526	
TDT000987	昼間_新橋・新橋継手部共通【材工共】	上塗り_長油性フタル酸樹脂塗料_淡彩	時間の制約受ける	m2	隠岐	554	
TDT000989	昼間_新橋・新橋継手部共通【材工共】	上塗り_長油性フタル酸樹脂塗料_淡彩	時間の制約著しく受ける	m2	隠岐	591	
TDT000991	昼間_新橋・新橋継手部共通【材工共】	上塗り_長油性フタル酸樹脂塗料_濃彩	時間の制約なし	m2	隠岐	551	
TDT000993	昼間_新橋・新橋継手部共通【材工共】	上塗り_長油性フタル酸樹脂塗料_濃彩	時間の制約受ける	m2	隠岐	579	
TDT000995	昼間_新橋・新橋継手部共通【材工共】	上塗り_長油性フタル酸樹脂塗料_濃彩	時間の制約著しく受ける	m2	隠岐	616	
TDT000997	昼間_新橋・新橋継手部共通【材工共】	上塗り_ふっ素樹脂塗料_赤系	時間の制約なし	m2	隠岐	1,461	
TDT000999	昼間_新橋・新橋継手部共通【材工共】	上塗り_ふっ素樹脂塗料_赤系	時間の制約受ける	m2	隠岐	1,489	
TDT01001	昼間_新橋・新橋継手部共通【材工共】	上塗り_ふっ素樹脂塗料_赤系	時間の制約著しく受ける	m2	隠岐	1,526	
TDT01003	昼間_新橋・新橋継手部共通【材工共】	上塗り_ふっ素樹脂塗料_淡彩	時間の制約なし	m2	隠岐	955	
TDT01005	昼間_新橋・新橋継手部共通【材工共】	上塗り_ふっ素樹脂塗料_淡彩	時間の制約受ける	m2	隠岐	983	
TDT01007	昼間_新橋・新橋継手部共通【材工共】	上塗り_ふっ素樹脂塗料_淡彩	時間の制約著しく受ける	m2	隠岐	1,020	
TDT01009	昼間_新橋・新橋継手部共通【材工共】	上塗り_ふっ素樹脂塗料_濃彩	時間の制約なし	m2	隠岐	1,152	
TDT01011	昼間_新橋・新橋継手部共通【材工共】	上塗り_ふっ素樹脂塗料_濃彩	時間の制約受ける	m2	隠岐	1,180	
TDT01013	昼間_新橋・新橋継手部共通【材工共】	上塗り_ふっ素樹脂塗料_濃彩	時間の制約著しく受ける	m2	隠岐	1,218	

橋梁塗装工

コード	名称	規格1	規格2	単位	単価地区	単価	備考
TDT001015	昼間_塗替塗装【材土工】	清掃・水洗い	時間の制約なし	m2	隠岐	120	
TDT001017	昼間_塗替塗装【材土工】	清掃・水洗い	時間の制約受ける	m2	隠岐	127	
TDT001019	昼間_塗替塗装【材土工】	清掃・水洗い	時間の制約著しく受ける	m2	隠岐	136	
TDT001021	昼間_塗替塗装【材土工】	素地調整_1種ケレン	時間の制約なし	m2	隠岐	5,838	
TDT001023	昼間_塗替塗装【材土工】	素地調整_1種ケレン	時間の制約受ける	m2	隠岐	6,017	
TDT001025	昼間_塗替塗装【材土工】	素地調整_1種ケレン	時間の制約著しく受ける	m2	隠岐	6,255	
TDT001027	昼間_塗替塗装【材土工】	素地調整_2種ケレン	時間の制約なし	m2	隠岐	2,284	
TDT001029	昼間_塗替塗装【材土工】	素地調整_2種ケレン	時間の制約受ける	m2	隠岐	2,420	
TDT001031	昼間_塗替塗装【材土工】	素地調整_2種ケレン	時間の制約著しく受ける	m2	隠岐	2,604	
TDT001033	昼間_塗替塗装【材土工】	素地調整_3種ケレンA	時間の制約なし	m2	隠岐	1,605	
TDT001035	昼間_塗替塗装【材土工】	素地調整_3種ケレンA	時間の制約受ける	m2	隠岐	1,701	
TDT001037	昼間_塗替塗装【材土工】	素地調整_3種ケレンA	時間の制約著しく受ける	m2	隠岐	1,830	
TDT001039	昼間_塗替塗装【材土工】	素地調整_3種ケレンB	時間の制約なし	m2	隠岐	913	
TDT001041	昼間_塗替塗装【材土工】	素地調整_3種ケレンB	時間の制約受ける	m2	隠岐	968	
TDT001043	昼間_塗替塗装【材土工】	素地調整_3種ケレンB	時間の制約著しく受ける	m2	隠岐	1,041	
TDT001045	昼間_塗替塗装【材土工】	素地調整_3種ケレンC	時間の制約なし	m2	隠岐	624	
TDT001047	昼間_塗替塗装【材土工】	素地調整_3種ケレンC	時間の制約受ける	m2	隠岐	661	
TDT001049	昼間_塗替塗装【材土工】	素地調整_3種ケレンC	時間の制約著しく受ける	m2	隠岐	711	
TDT001051	昼間_塗替塗装【材土工】	素地調整_4種ケレン	時間の制約なし	m2	隠岐	414	
TDT001053	昼間_塗替塗装【材土工】	素地調整_4種ケレン	時間の制約受ける	m2	隠岐	439	
TDT001055	昼間_塗替塗装【材土工】	素地調整_4種ケレン	時間の制約著しく受ける	m2	隠岐	472	
TDT001057	昼間_塗替塗装【材土工】	素地調整_研削材及びケレンかす回収・横込	時間の制約なし	m2	隠岐	2,876	
TDT001059	昼間_塗替塗装【材土工】	素地調整_研削材及びケレンかす回収・横込	時間の制約受ける	m2	隠岐	3,025	
TDT001061	昼間_塗替塗装【材土工】	素地調整_研削材及びケレンかす回収・横込	時間の制約著しく受ける	m2	隠岐	3,222	
TDT001063	昼間_塗替塗装【材土工】	下塗り_弱溶剤変性エポキシ樹脂塗料(1層)	はけ・ローラー, 時間の制約なし	m2	隠岐	671	
TDT001065	昼間_塗替塗装【材土工】	下塗り_弱溶剤変性エポキシ樹脂塗料(1層)	はけ・ローラー, 時間の制約受ける	m2	隠岐	698	
TDT001067	昼間_塗替塗装【材土工】	下塗り_弱溶剤変性エポキシ樹脂塗料(1層)	はけ・ローラー, 時間の制約著しく受ける	m2	隠岐	736	
TDT001069	昼間_塗替塗装【材土工】	下塗り_弱溶剤変性エポキシ樹脂塗料(2層)	はけ・ローラー, 時間の制約なし	m2	隠岐	1,343	
TDT001071	昼間_塗替塗装【材土工】	下塗り_弱溶剤変性エポキシ樹脂塗料(2層)	はけ・ローラー, 時間の制約受ける	m2	隠岐	1,399	
TDT001073	昼間_塗替塗装【材土工】	下塗り_弱溶剤変性エポキシ樹脂塗料(2層)	はけ・ローラー, 時間の制約著しく受ける	m2	隠岐	1,472	
TDT001075	昼間_塗替塗装【材土工】	下塗り_弱溶剤変性エポキシ樹脂塗料(2層)	スプレー, 時間の制約なし	m2	隠岐	1,129	
TDT001077	昼間_塗替塗装【材土工】	下塗り_弱溶剤変性エポキシ樹脂塗料(2層)	スプレー, 時間の制約受ける	m2	隠岐	1,167	
TDT001079	昼間_塗替塗装【材土工】	下塗り_弱溶剤変性エポキシ樹脂塗料(2層)	スプレー, 時間の制約著しく受ける	m2	隠岐	1,218	
TDT001081	昼間_塗替塗装【材土工】	下塗り_鉛・クロムフリーさび止め(2層)	はけ・ローラー, 時間の制約なし	m2	隠岐	1,077	
TDT001083	昼間_塗替塗装【材土工】	下塗り_鉛・クロムフリーさび止め(2層)	はけ・ローラー, 時間の制約受ける	m2	隠岐	1,133	
TDT001085	昼間_塗替塗装【材土工】	下塗り_鉛・クロムフリーさび止め(2層)	はけ・ローラー, 時間の制約著しく受ける	m2	隠岐	1,207	
TDT001087	昼間_塗替塗装【材土工】	下塗り_有機ジグリッチペイント(1層)	はけ・ローラー, 時間の制約なし	m2	隠岐	714	
TDT001089	昼間_塗替塗装【材土工】	下塗り_有機ジグリッチペイント(1層)	はけ・ローラー, 時間の制約受ける	m2	隠岐	741	
TDT001091	昼間_塗替塗装【材土工】	下塗り_有機ジグリッチペイント(1層)	はけ・ローラー, 時間の制約著しく受ける	m2	隠岐	779	
TDT001093	昼間_塗替塗装【材土工】	下塗り_有機ジグリッチペイント(2回/層)	はけ・ローラー, 時間の制約なし	m2	隠岐	1,606	
TDT001095	昼間_塗替塗装【材土工】	下塗り_有機ジグリッチペイント(2回/層)	はけ・ローラー, 時間の制約受ける	m2	隠岐	1,665	
TDT001097	昼間_塗替塗装【材土工】	下塗り_有機ジグリッチペイント(2回/層)	はけ・ローラー, 時間の制約著しく受ける	m2	隠岐	1,743	
TDT001099	昼間_塗替塗装【材土工】	下塗り_有機ジグリッチペイント(1層)	スプレー, 時間の制約なし	m2	隠岐	1,025	
TDT001101	昼間_塗替塗装【材土工】	下塗り_有機ジグリッチペイント(1層)	スプレー, 時間の制約受ける	m2	隠岐	1,048	
TDT001103	昼間_塗替塗装【材土工】	下塗り_有機ジグリッチペイント(1層)	スプレー, 時間の制約著しく受ける	m2	隠岐	1,080	
TDT001105	昼間_塗替塗装【材土工】	下塗り_無溶剤変性エポキシ樹脂塗料(2層)	はけ・ローラー, 時間の制約なし	m2	隠岐	2,346	
TDT001107	昼間_塗替塗装【材土工】	下塗り_無溶剤変性エポキシ樹脂塗料(2層)	はけ・ローラー, 時間の制約受ける	m2	隠岐	2,404	
TDT001109	昼間_塗替塗装【材土工】	下塗り_無溶剤変性エポキシ樹脂塗料(2層)	はけ・ローラー, 時間の制約著しく受ける	m2	隠岐	2,482	
TDT001111	昼間_塗替塗装【材土工】	中塗り_長油性フタル酸樹脂塗料_赤系	はけ・ローラー, 時間の制約なし	m2	隠岐	557	
TDT001113	昼間_塗替塗装【材土工】	中塗り_長油性フタル酸樹脂塗料_赤系	はけ・ローラー, 時間の制約受ける	m2	隠岐	585	
TDT001115	昼間_塗替塗装【材土工】	中塗り_長油性フタル酸樹脂塗料_赤系	はけ・ローラー, 時間の制約著しく受ける	m2	隠岐	622	
TDT001117	昼間_塗替塗装【材土工】	中塗り_長油性フタル酸樹脂塗料_淡彩	はけ・ローラー, 時間の制約なし	m2	隠岐	527	
TDT001119	昼間_塗替塗装【材土工】	中塗り_長油性フタル酸樹脂塗料_淡彩	はけ・ローラー, 時間の制約受ける	m2	隠岐	554	
TDT001121	昼間_塗替塗装【材土工】	中塗り_長油性フタル酸樹脂塗料_淡彩	はけ・ローラー, 時間の制約著しく受ける	m2	隠岐	592	
TDT001123	昼間_塗替塗装【材土工】	中塗り_長油性フタル酸樹脂塗料_濃彩	はけ・ローラー, 時間の制約なし	m2	隠岐	544	
TDT001125	昼間_塗替塗装【材土工】	中塗り_長油性フタル酸樹脂塗料_濃彩	はけ・ローラー, 時間の制約受ける	m2	隠岐	571	
TDT001127	昼間_塗替塗装【材土工】	中塗り_長油性フタル酸樹脂塗料_濃彩	はけ・ローラー, 時間の制約著しく受ける	m2	隠岐	609	
TDT001129	昼間_塗替塗装【材土工】	中塗り_弱溶剤形ふっ素樹脂塗料_赤系	はけ・ローラー, 時間の制約なし	m2	隠岐	735	
TDT001131	昼間_塗替塗装【材土工】	中塗り_弱溶剤形ふっ素樹脂塗料_赤系	はけ・ローラー, 時間の制約受ける	m2	隠岐	763	
TDT001133	昼間_塗替塗装【材土工】	中塗り_弱溶剤形ふっ素樹脂塗料_赤系	はけ・ローラー, 時間の制約著しく受ける	m2	隠岐	800	
TDT001135	昼間_塗替塗装【材土工】	中塗り_弱溶剤形ふっ素樹脂塗料_赤系	スプレー, 時間の制約なし	m2	隠岐	642	
TDT001137	昼間_塗替塗装【材土工】	中塗り_弱溶剤形ふっ素樹脂塗料_赤系	スプレー, 時間の制約受ける	m2	隠岐	661	
TDT001139	昼間_塗替塗装【材土工】	中塗り_弱溶剤形ふっ素樹脂塗料_赤系	スプレー, 時間の制約著しく受ける	m2	隠岐	686	
TDT001141	昼間_塗替塗装【材土工】	中塗り_弱溶剤形ふっ素樹脂塗料_淡彩	はけ・ローラー, 時間の制約なし	m2	隠岐	647	
TDT001143	昼間_塗替塗装【材土工】	中塗り_弱溶剤形ふっ素樹脂塗料_淡彩	はけ・ローラー, 時間の制約受ける	m2	隠岐	675	
TDT001145	昼間_塗替塗装【材土工】	中塗り_弱溶剤形ふっ素樹脂塗料_淡彩	はけ・ローラー, 時間の制約著しく受ける	m2	隠岐	712	
TDT001147	昼間_塗替塗装【材土工】	中塗り_弱溶剤形ふっ素樹脂塗料_淡彩	スプレー, 時間の制約なし	m2	隠岐	536	
TDT001149	昼間_塗替塗装【材土工】	中塗り_弱溶剤形ふっ素樹脂塗料_淡彩	スプレー, 時間の制約受ける	m2	隠岐	556	
TDT001151	昼間_塗替塗装【材土工】	中塗り_弱溶剤形ふっ素樹脂塗料_淡彩	スプレー, 時間の制約著しく受ける	m2	隠岐	581	

橋梁塗装工

コード	名称	規格1	規格2	単位	単価地区	単価	備考
TDT001153	昼間_塗替塗装【材土工】	中塗り_弱溶剤形ふっ素樹脂塗料_濃彩	はけ・ローラー, 時間的制約なし	m2	隠岐	686	
TDT001155	昼間_塗替塗装【材土工】	中塗り_弱溶剤形ふっ素樹脂塗料_濃彩	はけ・ローラー, 時間的制約受ける	m2	隠岐	714	
TDT001157	昼間_塗替塗装【材土工】	中塗り_弱溶剤形ふっ素樹脂塗料_濃彩	はけ・ローラー, 時間的制約著しく受ける	m2	隠岐	751	
TDT001159	昼間_塗替塗装【材土工】	中塗り_弱溶剤形ふっ素樹脂塗料_濃彩	スプレー, 時間的制約なし	m2	隠岐	583	
TDT001161	昼間_塗替塗装【材土工】	中塗り_弱溶剤形ふっ素樹脂塗料_濃彩	スプレー, 時間的制約受ける	m2	隠岐	603	
TDT001163	昼間_塗替塗装【材土工】	中塗り_弱溶剤形ふっ素樹脂塗料_濃彩	スプレー, 時間的制約著しく受ける	m2	隠岐	629	
TDT001165	昼間_塗替塗装【材土工】	上塗り_長油性フタル酸樹脂塗料_赤系	はけ・ローラー, 時間的制約なし	m2	隠岐	602	
TDT001167	昼間_塗替塗装【材土工】	上塗り_長油性フタル酸樹脂塗料_赤系	はけ・ローラー, 時間的制約受ける	m2	隠岐	629	
TDT001169	昼間_塗替塗装【材土工】	上塗り_長油性フタル酸樹脂塗料_赤系	はけ・ローラー, 時間的制約著しく受ける	m2	隠岐	666	
TDT001171	昼間_塗替塗装【材土工】	上塗り_長油性フタル酸樹脂塗料_淡彩	はけ・ローラー, 時間的制約なし	m2	隠岐	526	
TDT001173	昼間_塗替塗装【材土工】	上塗り_長油性フタル酸樹脂塗料_淡彩	はけ・ローラー, 時間的制約受ける	m2	隠岐	554	
TDT001175	昼間_塗替塗装【材土工】	上塗り_長油性フタル酸樹脂塗料_淡彩	はけ・ローラー, 時間的制約著しく受ける	m2	隠岐	591	
TDT001177	昼間_塗替塗装【材土工】	上塗り_長油性フタル酸樹脂塗料_濃彩	はけ・ローラー, 時間的制約なし	m2	隠岐	551	
TDT001179	昼間_塗替塗装【材土工】	上塗り_長油性フタル酸樹脂塗料_濃彩	はけ・ローラー, 時間的制約受ける	m2	隠岐	579	
TDT001181	昼間_塗替塗装【材土工】	上塗り_長油性フタル酸樹脂塗料_濃彩	はけ・ローラー, 時間的制約著しく受ける	m2	隠岐	616	
TDT001183	昼間_塗替塗装【材土工】	上塗り_弱溶剤形ふっ素樹脂塗料_赤系	はけ・ローラー, 時間的制約なし	m2	隠岐	1,479	
TDT001185	昼間_塗替塗装【材土工】	上塗り_弱溶剤形ふっ素樹脂塗料_赤系	はけ・ローラー, 時間的制約受ける	m2	隠岐	1,507	
TDT001187	昼間_塗替塗装【材土工】	上塗り_弱溶剤形ふっ素樹脂塗料_赤系	はけ・ローラー, 時間的制約著しく受ける	m2	隠岐	1,543	
TDT001189	昼間_塗替塗装【材土工】	上塗り_弱溶剤形ふっ素樹脂塗料_赤系	スプレー, 時間的制約なし	m2	隠岐	1,479	
TDT001191	昼間_塗替塗装【材土工】	上塗り_弱溶剤形ふっ素樹脂塗料_赤系	スプレー, 時間的制約受ける	m2	隠岐	1,498	
TDT001193	昼間_塗替塗装【材土工】	上塗り_弱溶剤形ふっ素樹脂塗料_赤系	スプレー, 時間的制約著しく受ける	m2	隠岐	1,524	
TDT001195	昼間_塗替塗装【材土工】	上塗り_弱溶剤形ふっ素樹脂塗料_淡彩	はけ・ローラー, 時間的制約なし	m2	隠岐	963	
TDT001197	昼間_塗替塗装【材土工】	上塗り_弱溶剤形ふっ素樹脂塗料_淡彩	はけ・ローラー, 時間的制約受ける	m2	隠岐	990	
TDT001199	昼間_塗替塗装【材土工】	上塗り_弱溶剤形ふっ素樹脂塗料_淡彩	はけ・ローラー, 時間的制約著しく受ける	m2	隠岐	1,028	
TDT001201	昼間_塗替塗装【材土工】	上塗り_弱溶剤形ふっ素樹脂塗料_濃彩	スプレー, 時間的制約なし	m2	隠岐	890	
TDT001203	昼間_塗替塗装【材土工】	上塗り_弱溶剤形ふっ素樹脂塗料_淡彩	スプレー, 時間的制約受ける	m2	隠岐	910	
TDT001205	昼間_塗替塗装【材土工】	上塗り_弱溶剤形ふっ素樹脂塗料_淡彩	スプレー, 時間的制約著しく受ける	m2	隠岐	935	
TDT001207	昼間_塗替塗装【材土工】	上塗り_弱溶剤形ふっ素樹脂塗料_濃彩	はけ・ローラー, 時間的制約なし	m2	隠岐	1,173	
TDT001209	昼間_塗替塗装【材土工】	上塗り_弱溶剤形ふっ素樹脂塗料_濃彩	はけ・ローラー, 時間的制約受ける	m2	隠岐	1,201	
TDT001211	昼間_塗替塗装【材土工】	上塗り_弱溶剤形ふっ素樹脂塗料_濃彩	はけ・ローラー, 時間的制約著しく受ける	m2	隠岐	1,239	
TDT001213	昼間_塗替塗装【材土工】	上塗り_弱溶剤形ふっ素樹脂塗料_濃彩	スプレー, 時間的制約なし	m2	隠岐	1,131	
TDT001215	昼間_塗替塗装【材土工】	上塗り_弱溶剤形ふっ素樹脂塗料_濃彩	スプレー, 時間的制約受ける	m2	隠岐	1,149	
TDT001217	昼間_塗替塗装【材土工】	上塗り_弱溶剤形ふっ素樹脂塗料_濃彩	スプレー, 時間的制約著しく受ける	m2	隠岐	1,175	
TDT001219	夜間_新橋・新橋継手部共通【材土工】	素地調整_動力工具処理	時間的制約なし	m2	隠岐	5,256	
TDT001221	夜間_新橋・新橋継手部共通【材土工】	素地調整_動力工具処理	時間的制約受ける	m2	隠岐	5,572	
TDT001223	夜間_新橋・新橋継手部共通【材土工】	素地調整_動力工具処理	時間的制約著しく受ける	m2	隠岐	5,992	
TDT001225	夜間_新橋・新橋継手部共通【材土工】	素地調整_プラスチック処理	時間的制約なし	m2	隠岐	8,869	
TDT001227	夜間_新橋・新橋継手部共通【材土工】	素地調整_プラスチック処理	時間的制約受ける	m2	隠岐	9,222	
TDT001229	夜間_新橋・新橋継手部共通【材土工】	素地調整_プラスチック処理	時間的制約著しく受ける	m2	隠岐	9,694	
TDT001231	夜間_新橋・新橋継手部共通【材土工】	素地調整_研削材及びケレンかす回収・積込	時間的制約なし	m2	隠岐	4,110	
TDT001233	夜間_新橋・新橋継手部共通【材土工】	素地調整_研削材及びケレンかす回収・積込	時間的制約受ける	m2	隠岐	4,332	
TDT001235	夜間_新橋・新橋継手部共通【材土工】	素地調整_研削材及びケレンかす回収・積込	時間的制約著しく受ける	m2	隠岐	4,628	
TDT001237	夜間_新橋・新橋継手部共通【材土工】	ミストコート(変性エポキシ)	時間的制約なし	m2	隠岐	762	
TDT001239	夜間_新橋・新橋継手部共通【材土工】	ミストコート(変性エポキシ)	時間的制約受ける	m2	隠岐	800	
TDT001241	夜間_新橋・新橋継手部共通【材土工】	ミストコート(変性エポキシ)	時間的制約著しく受ける	m2	隠岐	851	
TDT001243	夜間_新橋・新橋継手部共通【材土工】	下塗り_超薄膜形エポキシ樹脂塗料(2回/層)	時間的制約なし	m2	隠岐	3,054	
TDT001245	夜間_新橋・新橋継手部共通【材土工】	下塗り_超薄膜形エポキシ樹脂塗料(2回/層)	時間的制約受ける	m2	隠岐	3,162	
TDT001247	夜間_新橋・新橋継手部共通【材土工】	下塗り_超薄膜形エポキシ樹脂塗料(2回/層)	時間的制約著しく受ける	m2	隠岐	3,307	
TDT001249	夜間_新橋・新橋継手部共通【材土工】	下塗り_有機ゾングリッチペイント(2層)	時間的制約なし	m2	隠岐	1,892	
TDT001251	夜間_新橋・新橋継手部共通【材土工】	下塗り_有機ゾングリッチペイント(2層)	時間的制約受ける	m2	隠岐	1,976	
TDT001253	夜間_新橋・新橋継手部共通【材土工】	下塗り_有機ゾングリッチペイント(2層)	時間的制約著しく受ける	m2	隠岐	2,086	
TDT001255	夜間_新橋・新橋継手部共通【材土工】	下塗り_有機ゾングリッチペイント(2回/層)	時間的制約なし	m2	隠岐	2,095	
TDT001257	夜間_新橋・新橋継手部共通【材土工】	下塗り_有機ゾングリッチペイント(2回/層)	時間的制約受ける	m2	隠岐	2,183	
TDT001259	夜間_新橋・新橋継手部共通【材土工】	下塗り_有機ゾングリッチペイント(2回/層)	時間的制約著しく受ける	m2	隠岐	2,300	
TDT001261	夜間_新橋・新橋継手部共通【材土工】	下塗り_変性エポキシ樹脂塗料(2層)	時間的制約なし	m2	隠岐	1,805	
TDT001263	夜間_新橋・新橋継手部共通【材土工】	下塗り_変性エポキシ樹脂塗料(2層)	時間的制約受ける	m2	隠岐	1,887	
TDT001265	夜間_新橋・新橋継手部共通【材土工】	下塗り_変性エポキシ樹脂塗料(2層)	時間的制約著しく受ける	m2	隠岐	1,999	
TDT001267	夜間_新橋・新橋継手部共通【材土工】	下塗り_鉛・クロムフリーさび止め(3層)	時間的制約なし	m2	隠岐	2,312	
TDT001269	夜間_新橋・新橋継手部共通【材土工】	下塗り_鉛・クロムフリーさび止め(3層)	時間的制約受ける	m2	隠岐	2,436	
TDT001271	夜間_新橋・新橋継手部共通【材土工】	下塗り_鉛・クロムフリーさび止め(3層)	時間的制約著しく受ける	m2	隠岐	2,603	
TDT001273	夜間_新橋・新橋継手部共通【材土工】	下塗り_変性エポキシ樹脂塗料(1層)	時間的制約なし	m2	隠岐	902	
TDT001275	夜間_新橋・新橋継手部共通【材土工】	下塗り_変性エポキシ樹脂塗料(1層)	時間的制約受ける	m2	隠岐	943	
TDT001277	夜間_新橋・新橋継手部共通【材土工】	下塗り_変性エポキシ樹脂塗料(1層)	時間的制約著しく受ける	m2	隠岐	999	
TDT001279	夜間_新橋・新橋継手部共通【材土工】	準備・補修	時間的制約なし	m2	隠岐	418	
TDT001281	夜間_新橋・新橋継手部共通【材土工】	準備・補修	時間的制約受ける	m2	隠岐	444	
TDT001283	夜間_新橋・新橋継手部共通【材土工】	準備・補修	時間的制約著しく受ける	m2	隠岐	477	
TDT001285	夜間_新橋・新橋継手部共通【材土工】	中塗り_長油性フタル酸樹脂塗料_赤系	時間的制約なし	m2	隠岐	789	
TDT001287	夜間_新橋・新橋継手部共通【材土工】	中塗り_長油性フタル酸樹脂塗料_赤系	時間的制約受ける	m2	隠岐	831	
TDT001289	夜間_新橋・新橋継手部共通【材土工】	中塗り_長油性フタル酸樹脂塗料_赤系	時間的制約著しく受ける	m2	隠岐	886	

橋梁塗装工

コード	名称	規格1	規格2	単位	単価地区	単価	備考
TDT001291	夜間_新橋・新橋継手部共通【材工共】	中塗り_長油性フタル酸樹脂塗料_淡彩	時間の制約なし	m2	隠岐	758	
TDT001293	夜間_新橋・新橋継手部共通【材工共】	中塗り_長油性フタル酸樹脂塗料_淡彩	時間の制約受ける	m2	隠岐	800	
TDT001295	夜間_新橋・新橋継手部共通【材工共】	中塗り_長油性フタル酸樹脂塗料_淡彩	時間の制約著しく受ける	m2	隠岐	856	
TDT001297	夜間_新橋・新橋継手部共通【材工共】	中塗り_長油性フタル酸樹脂塗料_濃彩	時間の制約なし	m2	隠岐	775	
TDT001299	夜間_新橋・新橋継手部共通【材工共】	中塗り_長油性フタル酸樹脂塗料_濃彩	時間の制約受ける	m2	隠岐	817	
TDT001301	夜間_新橋・新橋継手部共通【材工共】	中塗り_長油性フタル酸樹脂塗料_濃彩	時間の制約著しく受ける	m2	隠岐	873	
TDT001303	夜間_新橋・新橋継手部共通【材工共】	中塗り_ふっ素樹脂塗料_赤系	時間の制約なし	m2	隠岐	956	
TDT001305	夜間_新橋・新橋継手部共通【材工共】	中塗り_ふっ素樹脂塗料_赤系	時間の制約受ける	m2	隠岐	997	
TDT001307	夜間_新橋・新橋継手部共通【材工共】	中塗り_ふっ素樹脂塗料_赤系	時間の制約著しく受ける	m2	隠岐	1,053	
TDT001309	夜間_新橋・新橋継手部共通【材工共】	中塗り_ふっ素樹脂塗料_淡彩	時間の制約なし	m2	隠岐	871	
TDT001311	夜間_新橋・新橋継手部共通【材工共】	中塗り_ふっ素樹脂塗料_淡彩	時間の制約受ける	m2	隠岐	913	
TDT001313	夜間_新橋・新橋継手部共通【材工共】	中塗り_ふっ素樹脂塗料_淡彩	時間の制約著しく受ける	m2	隠岐	968	
TDT001315	夜間_新橋・新橋継手部共通【材工共】	中塗り_ふっ素樹脂塗料_濃彩	時間の制約なし	m2	隠岐	908	
TDT001317	夜間_新橋・新橋継手部共通【材工共】	中塗り_ふっ素樹脂塗料_濃彩	時間の制約受ける	m2	隠岐	950	
TDT001319	夜間_新橋・新橋継手部共通【材工共】	中塗り_ふっ素樹脂塗料_濃彩	時間の制約著しく受ける	m2	隠岐	1,006	
TDT001321	夜間_新橋・新橋継手部共通【材工共】	上塗り_長油性フタル酸樹脂塗料_赤系	時間の制約なし	m2	隠岐	833	
TDT001323	夜間_新橋・新橋継手部共通【材工共】	上塗り_長油性フタル酸樹脂塗料_赤系	時間の制約受ける	m2	隠岐	875	
TDT001325	夜間_新橋・新橋継手部共通【材工共】	上塗り_長油性フタル酸樹脂塗料_赤系	時間の制約著しく受ける	m2	隠岐	931	
TDT001327	夜間_新橋・新橋継手部共通【材工共】	上塗り_長油性フタル酸樹脂塗料_淡彩	時間の制約なし	m2	隠岐	758	
TDT001329	夜間_新橋・新橋継手部共通【材工共】	上塗り_長油性フタル酸樹脂塗料_淡彩	時間の制約受ける	m2	隠岐	800	
TDT001331	夜間_新橋・新橋継手部共通【材工共】	上塗り_長油性フタル酸樹脂塗料_淡彩	時間の制約著しく受ける	m2	隠岐	855	
TDT001333	夜間_新橋・新橋継手部共通【材工共】	上塗り_長油性フタル酸樹脂塗料_濃彩	時間の制約なし	m2	隠岐	782	
TDT001335	夜間_新橋・新橋継手部共通【材工共】	上塗り_長油性フタル酸樹脂塗料_濃彩	時間の制約受ける	m2	隠岐	824	
TDT001337	夜間_新橋・新橋継手部共通【材工共】	上塗り_長油性フタル酸樹脂塗料_濃彩	時間の制約著しく受ける	m2	隠岐	880	
TDT001339	夜間_新橋・新橋継手部共通【材工共】	上塗り_ふっ素樹脂塗料_赤系	時間の制約なし	m2	隠岐	1,693	
TDT001341	夜間_新橋・新橋継手部共通【材工共】	上塗り_ふっ素樹脂塗料_赤系	時間の制約受ける	m2	隠岐	1,735	
TDT001343	夜間_新橋・新橋継手部共通【材工共】	上塗り_ふっ素樹脂塗料_赤系	時間の制約著しく受ける	m2	隠岐	1,789	
TDT001345	夜間_新橋・新橋継手部共通【材工共】	上塗り_ふっ素樹脂塗料_淡彩	時間の制約なし	m2	隠岐	1,187	
TDT001347	夜間_新橋・新橋継手部共通【材工共】	上塗り_ふっ素樹脂塗料_淡彩	時間の制約受ける	m2	隠岐	1,229	
TDT001349	夜間_新橋・新橋継手部共通【材工共】	上塗り_ふっ素樹脂塗料_淡彩	時間の制約著しく受ける	m2	隠岐	1,284	
TDT001351	夜間_新橋・新橋継手部共通【材工共】	上塗り_ふっ素樹脂塗料_濃彩	時間の制約なし	m2	隠岐	1,384	
TDT001353	夜間_新橋・新橋継手部共通【材工共】	上塗り_ふっ素樹脂塗料_濃彩	時間の制約受ける	m2	隠岐	1,425	
TDT001355	夜間_新橋・新橋継手部共通【材工共】	上塗り_ふっ素樹脂塗料_濃彩	時間の制約著しく受ける	m2	隠岐	1,481	
TDT001357	夜間_塗替塗装【材工共】	清掃・水洗い	時間の制約なし	m2	隠岐	180	
TDT001359	夜間_塗替塗装【材工共】	清掃・水洗い	時間の制約受ける	m2	隠岐	191	
TDT001361	夜間_塗替塗装【材工共】	清掃・水洗い	時間の制約著しく受ける	m2	隠岐	205	
TDT001363	夜間_塗替塗装【材工共】	素地調整_1種ケレン	時間の制約なし	m2	隠岐	7,328	
TDT001365	夜間_塗替塗装【材工共】	素地調整_1種ケレン	時間の制約受ける	m2	隠岐	7,597	
TDT001367	夜間_塗替塗装【材工共】	素地調整_1種ケレン	時間の制約著しく受ける	m2	隠岐	7,955	
TDT001369	夜間_塗替塗装【材工共】	素地調整_2種ケレン	時間の制約なし	m2	隠岐	3,426	
TDT001371	夜間_塗替塗装【材工共】	素地調整_2種ケレン	時間の制約受ける	m2	隠岐	3,631	
TDT001373	夜間_塗替塗装【材工共】	素地調整_2種ケレン	時間の制約著しく受ける	m2	隠岐	3,905	
TDT001375	夜間_塗替塗装【材工共】	素地調整_3種ケレンA	時間の制約なし	m2	隠岐	2,408	
TDT001377	夜間_塗替塗装【材工共】	素地調整_3種ケレンA	時間の制約受ける	m2	隠岐	2,553	
TDT001379	夜間_塗替塗装【材工共】	素地調整_3種ケレンA	時間の制約著しく受ける	m2	隠岐	2,746	
TDT001381	夜間_塗替塗装【材工共】	素地調整_3種ケレンB	時間の制約なし	m2	隠岐	1,370	
TDT001383	夜間_塗替塗装【材工共】	素地調整_3種ケレンB	時間の制約受ける	m2	隠岐	1,452	
TDT001385	夜間_塗替塗装【材工共】	素地調整_3種ケレンB	時間の制約著しく受ける	m2	隠岐	1,562	
TDT001387	夜間_塗替塗装【材工共】	素地調整_3種ケレンC	時間の制約なし	m2	隠岐	935	
TDT001389	夜間_塗替塗装【材工共】	素地調整_3種ケレンC	時間の制約受ける	m2	隠岐	992	
TDT001391	夜間_塗替塗装【材工共】	素地調整_3種ケレンC	時間の制約著しく受ける	m2	隠岐	1,066	
TDT001393	夜間_塗替塗装【材工共】	素地調整_4種ケレン	時間の制約なし	m2	隠岐	622	
TDT001395	夜間_塗替塗装【材工共】	素地調整_4種ケレン	時間の制約受ける	m2	隠岐	659	
TDT001397	夜間_塗替塗装【材工共】	素地調整_4種ケレン	時間の制約著しく受ける	m2	隠岐	709	
TDT001399	夜間_塗替塗装【材工共】	素地調整_研削材及びケレンカす回収・積込	時間の制約なし	m2	隠岐	4,110	
TDT001401	夜間_塗替塗装【材工共】	素地調整_研削材及びケレンカす回収・積込	時間の制約受ける	m2	隠岐	4,332	
TDT001403	夜間_塗替塗装【材工共】	素地調整_研削材及びケレンカす回収・積込	時間の制約著しく受ける	m2	隠岐	4,628	
TDT001405	夜間_塗替塗装【材工共】	下塗り_弱溶剤変性エポキシ樹脂塗料(1層)	はけ・ローラー,時間の制約なし	m2	隠岐	903	
TDT001407	夜間_塗替塗装【材工共】	下塗り_弱溶剤変性エポキシ樹脂塗料(1層)	はけ・ローラー,時間の制約受ける	m2	隠岐	944	
TDT001409	夜間_塗替塗装【材工共】	下塗り_弱溶剤変性エポキシ樹脂塗料(1層)	はけ・ローラー,時間の制約著しく受ける	m2	隠岐	1,000	
TDT001411	夜間_塗替塗装【材工共】	下塗り_弱溶剤変性エポキシ樹脂塗料(2層)	はけ・ローラー,時間の制約なし	m2	隠岐	1,807	
TDT001413	夜間_塗替塗装【材工共】	下塗り_弱溶剤変性エポキシ樹脂塗料(2層)	はけ・ローラー,時間の制約受ける	m2	隠岐	1,889	
TDT001415	夜間_塗替塗装【材工共】	下塗り_弱溶剤変性エポキシ樹脂塗料(2層)	はけ・ローラー,時間の制約著しく受ける	m2	隠岐	2,001	
TDT001417	夜間_塗替塗装【材工共】	下塗り_弱溶剤変性エポキシ樹脂塗料(2層)	スプレー,時間の制約なし	m2	隠岐	1,447	
TDT001419	夜間_塗替塗装【材工共】	下塗り_弱溶剤変性エポキシ樹脂塗料(2層)	スプレー,時間の制約受ける	m2	隠岐	1,504	
TDT001421	夜間_塗替塗装【材工共】	下塗り_弱溶剤変性エポキシ樹脂塗料(2層)	スプレー,時間の制約著しく受ける	m2	隠岐	1,581	
TDT001423	夜間_塗替塗装【材工共】	下塗り_鉛・クロムフリーさび止め(2層)	はけ・ローラー,時間の制約なし	m2	隠岐	1,541	
TDT001425	夜間_塗替塗装【材工共】	下塗り_鉛・クロムフリーさび止め(2層)	はけ・ローラー,時間の制約受ける	m2	隠岐	1,624	
TDT001427	夜間_塗替塗装【材工共】	下塗り_鉛・クロムフリーさび止め(2層)	はけ・ローラー,時間の制約著しく受ける	m2	隠岐	1,735	

構造物とりこわし工

コード	名称	規格1	規格2	単位	単価地区	単価	備考
TDT001561	昼間_無筋構造物【手間のみ】	機械施工	時間的制約なし	m3	隠岐	6,430	
TDT001563	昼間_無筋構造物【手間のみ】	機械施工	時間的制約受ける	m3	隠岐	6,671	
TDT001565	昼間_無筋構造物【手間のみ】	機械施工	時間的制約著しく受ける	m3	隠岐	6,993	
TDT001567	昼間_無筋構造物【手間のみ】	人力施工	時間的制約なし	m3	隠岐	23,780	
TDT001569	昼間_無筋構造物【手間のみ】	人力施工	時間的制約受ける	m3	隠岐	25,100	
TDT001571	昼間_無筋構造物【手間のみ】	人力施工	時間的制約著しく受ける	m3	隠岐	26,850	
TDT001573	昼間_鉄筋構造物【手間のみ】	機械施工	時間的制約なし	m3	隠岐	12,700	
TDT001575	昼間_鉄筋構造物【手間のみ】	機械施工	時間的制約受ける	m3	隠岐	13,220	
TDT001577	昼間_鉄筋構造物【手間のみ】	機械施工	時間的制約著しく受ける	m3	隠岐	13,910	
TDT001579	昼間_鉄筋構造物【手間のみ】	人力施工	時間的制約なし	m3	隠岐	39,750	
TDT001581	昼間_鉄筋構造物【手間のみ】	人力施工	時間的制約受ける	m3	隠岐	41,980	
TDT001583	昼間_鉄筋構造物【手間のみ】	人力施工	時間的制約著しく受ける	m3	隠岐	44,940	
TDT001585	夜間_無筋構造物【手間のみ】	機械施工	時間的制約なし	m3	隠岐	8,439	
TDT001587	夜間_無筋構造物【手間のみ】	機械施工	時間的制約受ける	m3	隠岐	8,801	
TDT001589	夜間_無筋構造物【手間のみ】	機械施工	時間的制約著しく受ける	m3	隠岐	9,282	
TDT001591	夜間_無筋構造物【手間のみ】	人力施工	時間的制約なし	m3	隠岐	34,720	
TDT001593	夜間_無筋構造物【手間のみ】	人力施工	時間的制約受ける	m3	隠岐	36,680	
TDT001595	夜間_無筋構造物【手間のみ】	人力施工	時間的制約著しく受ける	m3	隠岐	39,310	
TDT001597	夜間_鉄筋構造物【手間のみ】	機械施工	時間的制約なし	m3	隠岐	17,000	
TDT001599	夜間_鉄筋構造物【手間のみ】	機械施工	時間的制約受ける	m3	隠岐	17,780	
TDT001601	夜間_鉄筋構造物【手間のみ】	機械施工	時間的制約著しく受ける	m3	隠岐	18,810	
TDT001603	夜間_鉄筋構造物【手間のみ】	人力施工	時間的制約なし	m3	隠岐	58,330	
TDT001605	夜間_鉄筋構造物【手間のみ】	人力施工	時間的制約受ける	m3	隠岐	61,670	
TDT001607	夜間_鉄筋構造物【手間のみ】	人力施工	時間的制約著しく受ける	m3	隠岐	66,130	

区画線工_4週6休（週休2日対応）

コード	名称	規格1	規格2	単位	単価地区	単価	備考
TDT200265	夜間_溶融式(手動)【手間のみ】	ゼブラ_30cm	時間的制約なし	m	隠岐	392	4週6休(週休2日対応)
TDT200267	夜間_溶融式(手動)【手間のみ】	ゼブラ_30cm	時間的制約受ける	m	隠岐	414	4週6休(週休2日対応)
TDT200269	夜間_溶融式(手動)【手間のみ】	ゼブラ_30cm	時間的制約著しく受ける	m	隠岐	443	4週6休(週休2日対応)
TDT200271	夜間_溶融式(手動)【手間のみ】	ゼブラ_45cm	時間的制約なし	m	隠岐	457	4週6休(週休2日対応)
TDT200273	夜間_溶融式(手動)【手間のみ】	ゼブラ_45cm	時間的制約受ける	m	隠岐	482	4週6休(週休2日対応)
TDT200275	夜間_溶融式(手動)【手間のみ】	ゼブラ_45cm	時間的制約著しく受ける	m	隠岐	516	4週6休(週休2日対応)
TDT200301	夜間_溶融式(手動)【手間のみ】	矢印・記号・文字_15cm換算	時間的制約なし	m	隠岐	516	4週6休(週休2日対応)
TDT200303	夜間_溶融式(手動)【手間のみ】	矢印・記号・文字_15cm換算	時間的制約受ける	m	隠岐	545	4週6休(週休2日対応)
TDT200305	夜間_溶融式(手動)【手間のみ】	矢印・記号・文字_15cm換算	時間的制約著しく受ける	m	隠岐	583	4週6休(週休2日対応)
TDT200313	昼間_ペイント式(車載式)【手間のみ】	実線_15cm	時間的制約なし	m	隠岐	62	4週6休(週休2日対応)
TDT200315	昼間_ペイント式(車載式)【手間のみ】	実線_15cm	時間的制約受ける	m	隠岐	64	4週6休(週休2日対応)
TDT200317	昼間_ペイント式(車載式)【手間のみ】	実線_15cm	時間的制約著しく受ける	m	隠岐	68	4週6休(週休2日対応)
TDT200319	昼間_ペイント式(車載式)【手間のみ】	破線_15cm	時間的制約なし	m	隠岐	74	4週6休(週休2日対応)
TDT200321	昼間_ペイント式(車載式)【手間のみ】	破線_15cm	時間的制約受ける	m	隠岐	77	4週6休(週休2日対応)
TDT200323	昼間_ペイント式(車載式)【手間のみ】	破線_15cm	時間的制約著しく受ける	m	隠岐	81	4週6休(週休2日対応)
TDT200325	昼間_ペイント式(車載式)【手間のみ】	破線_30cm	時間的制約なし	m	隠岐	93	4週6休(週休2日対応)
TDT200327	昼間_ペイント式(車載式)【手間のみ】	破線_30cm	時間的制約受ける	m	隠岐	97	4週6休(週休2日対応)
TDT200329	昼間_ペイント式(車載式)【手間のみ】	破線_30cm	時間的制約著しく受ける	m	隠岐	102	4週6休(週休2日対応)
TDT200349	夜間_ペイント式(車載式)【手間のみ】	実線_15cm	時間的制約なし	m	隠岐	83	4週6休(週休2日対応)
TDT200351	夜間_ペイント式(車載式)【手間のみ】	実線_15cm	時間的制約受ける	m	隠岐	86	4週6休(週休2日対応)
TDT200353	夜間_ペイント式(車載式)【手間のみ】	実線_15cm	時間的制約著しく受ける	m	隠岐	91	4週6休(週休2日対応)
TDT200355	夜間_ペイント式(車載式)【手間のみ】	破線_15cm	時間的制約なし	m	隠岐	99	4週6休(週休2日対応)
TDT200357	夜間_ペイント式(車載式)【手間のみ】	破線_15cm	時間的制約受ける	m	隠岐	104	4週6休(週休2日対応)
TDT200359	夜間_ペイント式(車載式)【手間のみ】	破線_15cm	時間的制約著しく受ける	m	隠岐	110	4週6休(週休2日対応)
TDT200361	夜間_ペイント式(車載式)【手間のみ】	破線_30cm	時間的制約なし	m	隠岐	124	4週6休(週休2日対応)
TDT200363	夜間_ペイント式(車載式)【手間のみ】	破線_30cm	時間的制約受ける	m	隠岐	130	4週6休(週休2日対応)
TDT200365	夜間_ペイント式(車載式)【手間のみ】	破線_30cm	時間的制約著しく受ける	m	隠岐	137	4週6休(週休2日対応)
TDT200385	昼間_区画線消去【手間のみ】	削り取り式_15cm換算	時間的制約なし	m	隠岐	401	4週6休(週休2日対応)
TDT200387	昼間_区画線消去【手間のみ】	削り取り式_15cm換算	時間的制約受ける	m	隠岐	424	4週6休(週休2日対応)
TDT200389	昼間_区画線消去【手間のみ】	削り取り式_15cm換算	時間的制約著しく受ける	m	隠岐	454	4週6休(週休2日対応)
TDT200397	昼間_区画線消去【手間のみ】	WJ式(溶融式)_15cm換算	時間的制約なし	m	隠岐	764	4週6休(週休2日対応)
TDT200399	昼間_区画線消去【手間のみ】	WJ式(溶融式)_15cm換算	時間的制約受ける	m	隠岐	777	4週6休(週休2日対応)
TDT200401	昼間_区画線消去【手間のみ】	WJ式(溶融式)_15cm換算	時間的制約著しく受ける	m	隠岐	794	4週6休(週休2日対応)
TDT200403	昼間_区画線消去【手間のみ】	WJ式(ペイント式)_15cm換算	時間的制約なし	m	隠岐	645	4週6休(週休2日対応)
TDT200405	昼間_区画線消去【手間のみ】	WJ式(ペイント式)_15cm換算	時間的制約受ける	m	隠岐	656	4週6休(週休2日対応)
TDT200407	昼間_区画線消去【手間のみ】	WJ式(ペイント式)_15cm換算	時間的制約著しく受ける	m	隠岐	671	4週6休(週休2日対応)
TDT200409	夜間_区画線消去【手間のみ】	削り取り式_15cm換算	時間的制約なし	m	隠岐	591	4週6休(週休2日対応)
TDT200411	夜間_区画線消去【手間のみ】	削り取り式_15cm換算	時間的制約受ける	m	隠岐	625	4週6休(週休2日対応)
TDT200413	夜間_区画線消去【手間のみ】	削り取り式_15cm換算	時間的制約著しく受ける	m	隠岐	671	4週6休(週休2日対応)
TDT200421	夜間_区画線消去【手間のみ】	WJ式(溶融式)_15cm換算	時間的制約なし	m	隠岐	871	4週6休(週休2日対応)
TDT200423	夜間_区画線消去【手間のみ】	WJ式(溶融式)_15cm換算	時間的制約受ける	m	隠岐	891	4週6休(週休2日対応)
TDT200425	夜間_区画線消去【手間のみ】	WJ式(溶融式)_15cm換算	時間的制約著しく受ける	m	隠岐	917	4週6休(週休2日対応)
TDT200427	夜間_区画線消去【手間のみ】	WJ式(ペイント式)_15cm換算	時間的制約なし	m	隠岐	737	4週6休(週休2日対応)
TDT200429	夜間_区画線消去【手間のみ】	WJ式(ペイント式)_15cm換算	時間的制約受ける	m	隠岐	754	4週6休(週休2日対応)
TDT200431	夜間_区画線消去【手間のみ】	WJ式(ペイント式)_15cm換算	時間的制約著しく受ける	m	隠岐	776	4週6休(週休2日対応)

高視認性区画線工_4週6休（週休2日対応）

コード	名称	規格1	規格2	単位	単価地区	単価	備考
TDT200709	夜間_高視認性区画線消去【手間のみ】	削り取り式_15cm換算	時間的制約なし	m	隠岐	591	4週6休（週休2日対応）
TDT200711	夜間_高視認性区画線消去【手間のみ】	削り取り式_15cm換算	時間的制約受ける	m	隠岐	625	4週6休（週休2日対応）
TDT200713	夜間_高視認性区画線消去【手間のみ】	削り取り式_15cm換算	時間的制約著しく受ける	m	隠岐	671	4週6休（週休2日対応）

排水構造物工_4週6休（週休2日対応）

コード	名称	規格1	規格2	単位	単価地区	単価	備考
TDT200721	昼間_U型側溝【手間のみ】	L=600_60kg/個以下	時間的制約なし	m	隠岐	2,962	4週6休（週休2日対応）
TDT200723	昼間_U型側溝【手間のみ】	L=600_60を超え300kg/個以下	時間的制約なし	m	隠岐	4,695	4週6休（週休2日対応）
TDT200725	昼間_U型側溝【手間のみ】	L=2000_1000kg/個以下	時間的制約なし	m	隠岐	2,966	4週6休（週休2日対応）
TDT200727	昼間_U型側溝【手間のみ】	L=2000_1000を超え2000kg/個以下	時間的制約なし	m	隠岐	4,662	4週6休（週休2日対応）
TDT200729	昼間_U型側溝【手間のみ】	L=2000_2000を超え2900kg/個以下	時間的制約なし	m	隠岐	6,198	4週6休（週休2日対応）
TDT200731	昼間_U型側溝【手間のみ】	L=600_60kg/個以下	時間的制約受ける	m	隠岐	3,140	4週6休（週休2日対応）
TDT200733	昼間_U型側溝【手間のみ】	L=600_60を超え300kg/個以下	時間的制約受ける	m	隠岐	4,903	4週6休（週休2日対応）
TDT200735	昼間_U型側溝【手間のみ】	L=2000_1000kg/個以下	時間的制約受ける	m	隠岐	3,097	4週6休（週休2日対応）
TDT200737	昼間_U型側溝【手間のみ】	L=2000_1000を超え2000kg/個以下	時間的制約受ける	m	隠岐	4,857	4週6休（週休2日対応）
TDT200739	昼間_U型側溝【手間のみ】	L=2000_2000を超え2900kg/個以下	時間的制約受ける	m	隠岐	6,446	4週6休（週休2日対応）
TDT200741	昼間_U型側溝【手間のみ】	L=600_60kg/個以下	時間的制約著しく受ける	m	隠岐	3,376	4週6休（週休2日対応）
TDT200743	昼間_U型側溝【手間のみ】	L=600_60を超え300kg/個以下	時間的制約著しく受ける	m	隠岐	5,180	4週6休（週休2日対応）
TDT200745	昼間_U型側溝【手間のみ】	L=2000_1000kg/個以下	時間的制約著しく受ける	m	隠岐	3,273	4週6休（週休2日対応）
TDT200747	昼間_U型側溝【手間のみ】	L=2000_1000を超え2000kg/個以下	時間的制約著しく受ける	m	隠岐	5,119	4週6休（週休2日対応）
TDT200749	昼間_U型側溝【手間のみ】	L=2000_2000を超え2900kg/個以下	時間的制約著しく受ける	m	隠岐	6,779	4週6休（週休2日対応）
TDT200751	夜間_U型側溝【手間のみ】	L=600_60kg/個以下	時間的制約なし	m	隠岐	4,443	4週6休（週休2日対応）
TDT200753	夜間_U型側溝【手間のみ】	L=600_60を超え300kg/個以下	時間的制約なし	m	隠岐	6,746	4週6休（週休2日対応）
TDT200755	夜間_U型側溝【手間のみ】	L=2000_1000kg/個以下	時間的制約なし	m	隠岐	4,264	4週6休（週休2日対応）
TDT200757	夜間_U型側溝【手間のみ】	L=2000_1000を超え2000kg/個以下	時間的制約なし	m	隠岐	6,663	4週6休（週休2日対応）
TDT200759	夜間_U型側溝【手間のみ】	L=2000_2000を超え2900kg/個以下	時間的制約なし	m	隠岐	8,811	4週6休（週休2日対応）
TDT200761	夜間_U型側溝【手間のみ】	L=600_60kg/個以下	時間的制約受ける	m	隠岐	4,710	4週6休（週休2日対応）
TDT200763	夜間_U型側溝【手間のみ】	L=600_60を超え300kg/個以下	時間的制約受ける	m	隠岐	7,058	4週6休（週休2日対応）
TDT200765	夜間_U型側溝【手間のみ】	L=2000_1000kg/個以下	時間的制約受ける	m	隠岐	4,461	4週6休（週休2日対応）
TDT200767	夜間_U型側溝【手間のみ】	L=2000_1000を超え2000kg/個以下	時間的制約受ける	m	隠岐	6,957	4週6休（週休2日対応）
TDT200769	夜間_U型側溝【手間のみ】	L=2000_2000を超え2900kg/個以下	時間的制約受ける	m	隠岐	9,185	4週6休（週休2日対応）
TDT200771	夜間_U型側溝【手間のみ】	L=600_60kg/個以下	時間的制約著しく受ける	m	隠岐	5,065	4週6休（週休2日対応）
TDT200773	夜間_U型側溝【手間のみ】	L=600_60を超え300kg/個以下	時間的制約著しく受ける	m	隠岐	7,473	4週6休（週休2日対応）
TDT200775	夜間_U型側溝【手間のみ】	L=2000_1000kg/個以下	時間的制約著しく受ける	m	隠岐	4,724	4週6休（週休2日対応）
TDT200777	夜間_U型側溝【手間のみ】	L=2000_1000を超え2000kg/個以下	時間的制約著しく受ける	m	隠岐	7,349	4週6休（週休2日対応）
TDT200779	夜間_U型側溝【手間のみ】	L=2000_2000を超え2900kg/個以下	時間的制約著しく受ける	m	隠岐	9,683	4週6休（週休2日対応）
TDT200781	昼間_自由勾配側溝【手間のみ】	L=2000_1000kg/個以下	時間的制約なし	m	隠岐	4,513	4週6休（週休2日対応）
TDT200783	昼間_自由勾配側溝【手間のみ】	L=2000_1000を超え2000/個以下	時間的制約なし	m	隠岐	5,842	4週6休（週休2日対応）
TDT200785	昼間_自由勾配側溝【手間のみ】	L=2000_2000を超え2900kg/個以下	時間的制約なし	m	隠岐	6,580	4週6休（週休2日対応）
TDT200787	昼間_自由勾配側溝【手間のみ】	L=2000_1000kg/個以下	時間的制約受ける	m	隠岐	4,712	4週6休（週休2日対応）
TDT200789	昼間_自由勾配側溝【手間のみ】	L=2000_1000を超え2000/個以下	時間的制約受ける	m	隠岐	6,087	4週6休（週休2日対応）
TDT200791	昼間_自由勾配側溝【手間のみ】	L=2000_2000を超え2900kg/個以下	時間的制約受ける	m	隠岐	6,844	4週6休（週休2日対応）
TDT200793	昼間_自由勾配側溝【手間のみ】	L=2000_1000kg/個以下	時間的制約著しく受ける	m	隠岐	4,979	4週6休（週休2日対応）
TDT200795	昼間_自由勾配側溝【手間のみ】	L=2000_1000を超え2000/個以下	時間的制約著しく受ける	m	隠岐	6,414	4週6休（週休2日対応）
TDT200797	昼間_自由勾配側溝【手間のみ】	L=2000_2000を超え2900kg/個以下	時間的制約著しく受ける	m	隠岐	7,197	4週6休（週休2日対応）
TDT200799	夜間_自由勾配側溝【手間のみ】	L=2000_1000kg/個以下	時間的制約なし	m	隠岐	6,487	4週6休（週休2日対応）
TDT200801	夜間_自由勾配側溝【手間のみ】	L=2000_1000を超え2000/個以下	時間的制約なし	m	隠岐	8,351	4週6休（週休2日対応）
TDT200803	夜間_自由勾配側溝【手間のみ】	L=2000_2000を超え2900kg/個以下	時間的制約なし	m	隠岐	9,354	4週6休（週休2日対応）
TDT200805	夜間_自由勾配側溝【手間のみ】	L=2000_1000kg/個以下	時間的制約受ける	m	隠岐	6,786	4週6休（週休2日対応）
TDT200807	夜間_自由勾配側溝【手間のみ】	L=2000_1000を超え2000/個以下	時間的制約受ける	m	隠岐	8,719	4週6休（週休2日対応）
TDT200809	夜間_自由勾配側溝【手間のみ】	L=2000_2000を超え2900kg/個以下	時間的制約受ける	m	隠岐	9,747	4週6休（週休2日対応）
TDT200811	夜間_自由勾配側溝【手間のみ】	L=2000_1000kg/個以下	時間的制約著しく受ける	m	隠岐	7,186	4週6休（週休2日対応）
TDT200813	夜間_自由勾配側溝【手間のみ】	L=2000_1000を超え2000/個以下	時間的制約著しく受ける	m	隠岐	9,211	4週6休（週休2日対応）
TDT200815	夜間_自由勾配側溝【手間のみ】	L=2000_2000を超え2900kg/個以下	時間的制約著しく受ける	m	隠岐	10,276	4週6休（週休2日対応）
TDT200817	昼間_盖板【手間のみ】	コンクリート・鋼製_40kg/枚以下	時間的制約なし	枚	隠岐	259	4週6休（週休2日対応）
TDT200819	昼間_盖板【手間のみ】	コンクリート・鋼製_40を超え170kg/枚以下	時間的制約なし	枚	隠岐	689	4週6休（週休2日対応）
TDT200821	昼間_盖板【手間のみ】	コンクリート・鋼製_40kg/枚以下	時間的制約受ける	枚	隠岐	275	4週6休（週休2日対応）
TDT200823	昼間_盖板【手間のみ】	コンクリート・鋼製_40を超え170kg/枚以下	時間的制約受ける	枚	隠岐	715	4週6休（週休2日対応）
TDT200825	昼間_盖板【手間のみ】	コンクリート・鋼製_40kg/枚以下	時間的制約著しく受ける	枚	隠岐	295	4週6休（週休2日対応）
TDT200827	昼間_盖板【手間のみ】	コンクリート・鋼製_40を超え170kg/枚以下	時間的制約著しく受ける	枚	隠岐	749	4週6休（週休2日対応）
TDT200829	夜間_盖板【手間のみ】	コンクリート・鋼製_40kg/枚以下	時間的制約なし	枚	隠岐	389	4週6休（週休2日対応）
TDT200831	夜間_盖板【手間のみ】	コンクリート・鋼製_40を超え170kg/枚以下	時間的制約なし	枚	隠岐	972	4週6休（週休2日対応）
TDT200833	夜間_盖板【手間のみ】	コンクリート・鋼製_40kg/枚以下	時間的制約受ける	枚	隠岐	412	4週6休（週休2日対応）
TDT200835	夜間_盖板【手間のみ】	コンクリート・鋼製_40を超え170kg/枚以下	時間的制約受ける	枚	隠岐	1,011	4週6休（週休2日対応）
TDT200837	夜間_盖板【手間のみ】	コンクリート・鋼製_40kg/枚以下	時間的制約著しく受ける	枚	隠岐	443	4週6休（週休2日対応）
TDT200839	夜間_盖板【手間のみ】	コンクリート・鋼製_40を超え170kg/枚以下	時間的制約著しく受ける	枚	隠岐	1,063	4週6休（週休2日対応）

コンクリートブロック積工_4週6休（週休2日対応）

コード	名称	規格1	規格2	単位	単価地区	単価	備考
TDT200865	昼間_ブロック積工【材工共】		時間的制約なし	m2	隠岐	18,580	4週6休（週休2日対応）
TDT200867	昼間_ブロック積工【材工共】		時間的制約受ける	m2	隠岐	19,050	4週6休（週休2日対応）
TDT200869	昼間_ブロック積工【材工共】		時間的制約著しく受ける	m2	隠岐	19,690	4週6休（週休2日対応）
TDT200871	夜間_ブロック積工【材工共】		時間的制約なし	m2	隠岐	22,550	4週6休（週休2日対応）
TDT200873	夜間_ブロック積工【材工共】		時間的制約受ける	m2	隠岐	23,280	4週6休（週休2日対応）
TDT200875	夜間_ブロック積工【材工共】		時間的制約著しく受ける	m2	隠岐	24,230	4週6休（週休2日対応）

橋梁塗装工_4週6休（週休2日対応）

コード	名称	規格1	規格2	単位	単価地区	単価	備考
TDT201153	昼間_塗替塗装【材土工】	中塗り_弱溶剤形ふっ素樹脂塗料_濃彩	はけ・ローラー, 時間的制約なし	m2	隠岐	691	4週6休(週休2日対応)
TDT201155	昼間_塗替塗装【材土工】	中塗り_弱溶剤形ふっ素樹脂塗料_濃彩	はけ・ローラー, 時間的制約受ける	m2	隠岐	719	4週6休(週休2日対応)
TDT201157	昼間_塗替塗装【材土工】	中塗り_弱溶剤形ふっ素樹脂塗料_濃彩	はけ・ローラー, 時間的制約著しく受ける	m2	隠岐	756	4週6休(週休2日対応)
TDT201159	昼間_塗替塗装【材土工】	中塗り_弱溶剤形ふっ素樹脂塗料_濃彩	スプレー, 時間的制約なし	m2	隠岐	586	4週6休(週休2日対応)
TDT201161	昼間_塗替塗装【材土工】	中塗り_弱溶剤形ふっ素樹脂塗料_濃彩	スプレー, 時間的制約受ける	m2	隠岐	607	4週6休(週休2日対応)
TDT201163	昼間_塗替塗装【材土工】	中塗り_弱溶剤形ふっ素樹脂塗料_濃彩	スプレー, 時間的制約著しく受ける	m2	隠岐	632	4週6休(週休2日対応)
TDT201165	昼間_塗替塗装【材土工】	上塗り_長油性フタル酸樹脂塗料_赤系	はけ・ローラー, 時間的制約なし	m2	隠岐	606	4週6休(週休2日対応)
TDT201167	昼間_塗替塗装【材土工】	上塗り_長油性フタル酸樹脂塗料_赤系	はけ・ローラー, 時間的制約受ける	m2	隠岐	634	4週6休(週休2日対応)
TDT201169	昼間_塗替塗装【材土工】	上塗り_長油性フタル酸樹脂塗料_赤系	はけ・ローラー, 時間的制約著しく受ける	m2	隠岐	672	4週6休(週休2日対応)
TDT201171	昼間_塗替塗装【材土工】	上塗り_長油性フタル酸樹脂塗料_淡彩	はけ・ローラー, 時間的制約なし	m2	隠岐	531	4週6休(週休2日対応)
TDT201173	昼間_塗替塗装【材土工】	上塗り_長油性フタル酸樹脂塗料_淡彩	はけ・ローラー, 時間的制約受ける	m2	隠岐	559	4週6休(週休2日対応)
TDT201175	昼間_塗替塗装【材土工】	上塗り_長油性フタル酸樹脂塗料_淡彩	はけ・ローラー, 時間的制約著しく受ける	m2	隠岐	597	4週6休(週休2日対応)
TDT201177	昼間_塗替塗装【材土工】	上塗り_長油性フタル酸樹脂塗料_濃彩	はけ・ローラー, 時間的制約なし	m2	隠岐	555	4週6休(週休2日対応)
TDT201179	昼間_塗替塗装【材土工】	上塗り_長油性フタル酸樹脂塗料_濃彩	はけ・ローラー, 時間的制約受ける	m2	隠岐	583	4週6休(週休2日対応)
TDT201181	昼間_塗替塗装【材土工】	上塗り_長油性フタル酸樹脂塗料_濃彩	はけ・ローラー, 時間的制約著しく受ける	m2	隠岐	621	4週6休(週休2日対応)
TDT201183	昼間_塗替塗装【材土工】	上塗り_弱溶剤形ふっ素樹脂塗料_赤系	はけ・ローラー, 時間的制約なし	m2	隠岐	1,484	4週6休(週休2日対応)
TDT201185	昼間_塗替塗装【材土工】	上塗り_弱溶剤形ふっ素樹脂塗料_赤系	はけ・ローラー, 時間的制約受ける	m2	隠岐	1,511	4週6休(週休2日対応)
TDT201187	昼間_塗替塗装【材土工】	上塗り_弱溶剤形ふっ素樹脂塗料_赤系	はけ・ローラー, 時間的制約著しく受ける	m2	隠岐	1,548	4週6休(週休2日対応)
TDT201189	昼間_塗替塗装【材土工】	上塗り_弱溶剤形ふっ素樹脂塗料_赤系	スプレー, 時間的制約なし	m2	隠岐	1,482	4週6休(週休2日対応)
TDT201191	昼間_塗替塗装【材土工】	上塗り_弱溶剤形ふっ素樹脂塗料_赤系	スプレー, 時間的制約受ける	m2	隠岐	1,501	4週6休(週休2日対応)
TDT201193	昼間_塗替塗装【材土工】	上塗り_弱溶剤形ふっ素樹脂塗料_赤系	スプレー, 時間的制約著しく受ける	m2	隠岐	1,527	4週6休(週休2日対応)
TDT201195	昼間_塗替塗装【材土工】	上塗り_弱溶剤形ふっ素樹脂塗料_淡彩	はけ・ローラー, 時間的制約なし	m2	隠岐	968	4週6休(週休2日対応)
TDT201197	昼間_塗替塗装【材土工】	上塗り_弱溶剤形ふっ素樹脂塗料_淡彩	はけ・ローラー, 時間的制約受ける	m2	隠岐	995	4週6休(週休2日対応)
TDT201199	昼間_塗替塗装【材土工】	上塗り_弱溶剤形ふっ素樹脂塗料_淡彩	はけ・ローラー, 時間的制約著しく受ける	m2	隠岐	1,033	4週6休(週休2日対応)
TDT201201	昼間_塗替塗装【材土工】	上塗り_弱溶剤形ふっ素樹脂塗料_淡彩	スプレー, 時間的制約なし	m2	隠岐	894	4週6休(週休2日対応)
TDT201203	昼間_塗替塗装【材土工】	上塗り_弱溶剤形ふっ素樹脂塗料_淡彩	スプレー, 時間的制約受ける	m2	隠岐	913	4週6休(週休2日対応)
TDT201205	昼間_塗替塗装【材土工】	上塗り_弱溶剤形ふっ素樹脂塗料_淡彩	スプレー, 時間的制約著しく受ける	m2	隠岐	939	4週6休(週休2日対応)
TDT201207	昼間_塗替塗装【材土工】	上塗り_弱溶剤形ふっ素樹脂塗料_濃彩	はけ・ローラー, 時間的制約なし	m2	隠岐	1,178	4週6休(週休2日対応)
TDT201209	昼間_塗替塗装【材土工】	上塗り_弱溶剤形ふっ素樹脂塗料_濃彩	はけ・ローラー, 時間的制約受ける	m2	隠岐	1,206	4週6休(週休2日対応)
TDT201211	昼間_塗替塗装【材土工】	上塗り_弱溶剤形ふっ素樹脂塗料_濃彩	はけ・ローラー, 時間的制約著しく受ける	m2	隠岐	1,244	4週6休(週休2日対応)
TDT201213	昼間_塗替塗装【材土工】	上塗り_弱溶剤形ふっ素樹脂塗料_濃彩	スプレー, 時間的制約なし	m2	隠岐	1,134	4週6休(週休2日対応)
TDT201215	昼間_塗替塗装【材土工】	上塗り_弱溶剤形ふっ素樹脂塗料_濃彩	スプレー, 時間的制約受ける	m2	隠岐	1,153	4週6休(週休2日対応)
TDT201217	昼間_塗替塗装【材土工】	上塗り_弱溶剤形ふっ素樹脂塗料_濃彩	スプレー, 時間的制約著しく受ける	m2	隠岐	1,179	4週6休(週休2日対応)
TDT201219	夜間_新橋・新橋継手部共通【材土工】	素地調整_動力工具処理	時間的制約なし	m2	隠岐	5,309	4週6休(週休2日対応)
TDT201221	夜間_新橋・新橋継手部共通【材土工】	素地調整_動力工具処理	時間的制約受ける	m2	隠岐	5,628	4週6休(週休2日対応)
TDT201223	夜間_新橋・新橋継手部共通【材土工】	素地調整_動力工具処理	時間的制約著しく受ける	m2	隠岐	6,053	4週6休(週休2日対応)
TDT201225	夜間_新橋・新橋継手部共通【材土工】	素地調整_プラスチック処理	時間的制約なし	m2	隠岐	8,932	4週6休(週休2日対応)
TDT201227	夜間_新橋・新橋継手部共通【材土工】	素地調整_プラスチック処理	時間的制約受ける	m2	隠岐	9,287	4週6休(週休2日対応)
TDT201229	夜間_新橋・新橋継手部共通【材土工】	素地調整_プラスチック処理	時間的制約著しく受ける	m2	隠岐	9,764	4週6休(週休2日対応)
TDT201231	夜間_新橋・新橋継手部共通【材土工】	素地調整_研削材及びケレンカサ回収・積込	時間的制約なし	m2	隠岐	4,151	4週6休(週休2日対応)
TDT201233	夜間_新橋・新橋継手部共通【材土工】	素地調整_研削材及びケレンカサ回収・積込	時間的制約受ける	m2	隠岐	4,375	4週6休(週休2日対応)
TDT201235	夜間_新橋・新橋継手部共通【材土工】	素地調整_研削材及びケレンカサ回収・積込	時間的制約著しく受ける	m2	隠岐	4,675	4週6休(週休2日対応)
TDT201237	夜間_新橋・新橋継手部共通【材土工】	ミストコート(変性エポキシ)	時間的制約なし	m2	隠岐	768	4週6休(週休2日対応)
TDT201239	夜間_新橋・新橋継手部共通【材土工】	ミストコート(変性エポキシ)	時間的制約受ける	m2	隠岐	806	4週6休(週休2日対応)
TDT201241	夜間_新橋・新橋継手部共通【材土工】	ミストコート(変性エポキシ)	時間的制約著しく受ける	m2	隠岐	859	4週6休(週休2日対応)
TDT201243	夜間_新橋・新橋継手部共通【材土工】	下塗り_超厚膜形エポキシ樹脂塗料(2回/層)	時間的制約なし	m2	隠岐	3,072	4週6休(週休2日対応)
TDT201245	夜間_新橋・新橋継手部共通【材土工】	下塗り_超厚膜形エポキシ樹脂塗料(2回/層)	時間的制約受ける	m2	隠岐	3,181	4週6休(週休2日対応)
TDT201247	夜間_新橋・新橋継手部共通【材土工】	下塗り_超厚膜形エポキシ樹脂塗料(2回/層)	時間的制約著しく受ける	m2	隠岐	3,327	4週6休(週休2日対応)
TDT201249	夜間_新橋・新橋継手部共通【材土工】	下塗り_有機ゾングリッチペイント(2層)	時間的制約なし	m2	隠岐	1,906	4週6休(週休2日対応)
TDT201251	夜間_新橋・新橋継手部共通【材土工】	下塗り_有機ゾングリッチペイント(2層)	時間的制約受ける	m2	隠岐	1,990	4週6休(週休2日対応)
TDT201253	夜間_新橋・新橋継手部共通【材土工】	下塗り_有機ゾングリッチペイント(2層)	時間的制約著しく受ける	m2	隠岐	2,102	4週6休(週休2日対応)
TDT201255	夜間_新橋・新橋継手部共通【材土工】	下塗り_有機ゾングリッチペイント(2回/層)	時間的制約なし	m2	隠岐	2,109	4週6休(週休2日対応)
TDT201257	夜間_新橋・新橋継手部共通【材土工】	下塗り_有機ゾングリッチペイント(2回/層)	時間的制約受ける	m2	隠岐	2,198	4週6休(週休2日対応)
TDT201259	夜間_新橋・新橋継手部共通【材土工】	下塗り_有機ゾングリッチペイント(2回/層)	時間的制約著しく受ける	m2	隠岐	2,316	4週6休(週休2日対応)
TDT201261	夜間_新橋・新橋継手部共通【材土工】	下塗り_変性エポキシ樹脂塗料(2層)	時間的制約なし	m2	隠岐	1,819	4週6休(週休2日対応)
TDT201263	夜間_新橋・新橋継手部共通【材土工】	下塗り_変性エポキシ樹脂塗料(2層)	時間的制約受ける	m2	隠岐	1,902	4週6休(週休2日対応)
TDT201265	夜間_新橋・新橋継手部共通【材土工】	下塗り_変性エポキシ樹脂塗料(2層)	時間的制約著しく受ける	m2	隠岐	2,014	4週6休(週休2日対応)
TDT201267	夜間_新橋・新橋継手部共通【材土工】	下塗り_鉛・クロムフリーさび止め(3層)	時間的制約なし	m2	隠岐	2,333	4週6休(週休2日対応)
TDT201269	夜間_新橋・新橋継手部共通【材土工】	下塗り_鉛・クロムフリーさび止め(3層)	時間的制約受ける	m2	隠岐	2,458	4週6休(週休2日対応)
TDT201271	夜間_新橋・新橋継手部共通【材土工】	下塗り_鉛・クロムフリーさび止め(3層)	時間的制約著しく受ける	m2	隠岐	2,627	4週6休(週休2日対応)
TDT201273	夜間_新橋・新橋継手部共通【材土工】	下塗り_変性エポキシ樹脂塗料(1層)	時間的制約なし	m2	隠岐	909	4週6休(週休2日対応)
TDT201275	夜間_新橋・新橋継手部共通【材土工】	下塗り_変性エポキシ樹脂塗料(1層)	時間的制約受ける	m2	隠岐	950	4週6休(週休2日対応)
TDT201277	夜間_新橋・新橋継手部共通【材土工】	下塗り_変性エポキシ樹脂塗料(1層)	時間的制約著しく受ける	m2	隠岐	1,006	4週6休(週休2日対応)
TDT201279	夜間_新橋・新橋継手部共通【材土工】	準備・補修	時間的制約なし	m2	隠岐	423	4週6休(週休2日対応)
TDT201281	夜間_新橋・新橋継手部共通【材土工】	準備・補修	時間的制約受ける	m2	隠岐	448	4週6休(週休2日対応)
TDT201283	夜間_新橋・新橋継手部共通【材土工】	準備・補修	時間的制約著しく受ける	m2	隠岐	482	4週6休(週休2日対応)
TDT201285	夜間_新橋・新橋継手部共通【材土工】	中塗り_長油性フタル酸樹脂塗料_赤系	時間的制約なし	m2	隠岐	796	4週6休(週休2日対応)
TDT201287	夜間_新橋・新橋継手部共通【材土工】	中塗り_長油性フタル酸樹脂塗料_赤系	時間的制約受ける	m2	隠岐	838	4週6休(週休2日対応)
TDT201289	夜間_新橋・新橋継手部共通【材土工】	中塗り_長油性フタル酸樹脂塗料_赤系	時間的制約著しく受ける	m2	隠岐	894	4週6休(週休2日対応)

橋梁塗装工_4週6休（週休2日対応）

コード	名称	規格1	規格2	単位	単価地区	単価	備考
TDT201291	夜間_新橋・新橋継手部共通【材工共】	中塗り_長油性フタル酸樹脂塗料_淡彩	時間の制約なし	m2	隠岐	765	4週6休（週休2日対応）
TDT201293	夜間_新橋・新橋継手部共通【材工共】	中塗り_長油性フタル酸樹脂塗料_淡彩	時間の制約受ける	m2	隠岐	807	4週6休（週休2日対応）
TDT201295	夜間_新橋・新橋継手部共通【材工共】	中塗り_長油性フタル酸樹脂塗料_淡彩	時間の制約著しく受ける	m2	隠岐	864	4週6休（週休2日対応）
TDT201297	夜間_新橋・新橋継手部共通【材工共】	中塗り_長油性フタル酸樹脂塗料_濃彩	時間の制約なし	m2	隠岐	782	4週6休（週休2日対応）
TDT201299	夜間_新橋・新橋継手部共通【材工共】	中塗り_長油性フタル酸樹脂塗料_濃彩	時間の制約受ける	m2	隠岐	825	4週6休（週休2日対応）
TDT201301	夜間_新橋・新橋継手部共通【材工共】	中塗り_長油性フタル酸樹脂塗料_濃彩	時間の制約著しく受ける	m2	隠岐	881	4週6休（週休2日対応）
TDT201303	夜間_新橋・新橋継手部共通【材工共】	中塗り_ふっ素樹脂塗料_赤系	時間の制約なし	m2	隠岐	963	4週6休（週休2日対応）
TDT201305	夜間_新橋・新橋継手部共通【材工共】	中塗り_ふっ素樹脂塗料_赤系	時間の制約受ける	m2	隠岐	1,005	4週6休（週休2日対応）
TDT201307	夜間_新橋・新橋継手部共通【材工共】	中塗り_ふっ素樹脂塗料_赤系	時間の制約著しく受ける	m2	隠岐	1,060	4週6休（週休2日対応）
TDT201309	夜間_新橋・新橋継手部共通【材工共】	中塗り_ふっ素樹脂塗料_淡彩	時間の制約なし	m2	隠岐	878	4週6休（週休2日対応）
TDT201311	夜間_新橋・新橋継手部共通【材工共】	中塗り_ふっ素樹脂塗料_淡彩	時間の制約受ける	m2	隠岐	920	4週6休（週休2日対応）
TDT201313	夜間_新橋・新橋継手部共通【材工共】	中塗り_ふっ素樹脂塗料_淡彩	時間の制約著しく受ける	m2	隠岐	976	4週6休（週休2日対応）
TDT201315	夜間_新橋・新橋継手部共通【材工共】	中塗り_ふっ素樹脂塗料_濃彩	時間の制約なし	m2	隠岐	915	4週6休（週休2日対応）
TDT201317	夜間_新橋・新橋継手部共通【材工共】	中塗り_ふっ素樹脂塗料_濃彩	時間の制約受ける	m2	隠岐	957	4週6休（週休2日対応）
TDT201319	夜間_新橋・新橋継手部共通【材工共】	中塗り_ふっ素樹脂塗料_濃彩	時間の制約著しく受ける	m2	隠岐	1,013	4週6休（週休2日対応）
TDT201321	夜間_新橋・新橋継手部共通【材工共】	上塗り_長油性フタル酸樹脂塗料_赤系	時間の制約なし	m2	隠岐	840	4週6休（週休2日対応）
TDT201323	夜間_新橋・新橋継手部共通【材工共】	上塗り_長油性フタル酸樹脂塗料_赤系	時間の制約受ける	m2	隠岐	882	4週6休（週休2日対応）
TDT201325	夜間_新橋・新橋継手部共通【材工共】	上塗り_長油性フタル酸樹脂塗料_赤系	時間の制約著しく受ける	m2	隠岐	938	4週6休（週休2日対応）
TDT201327	夜間_新橋・新橋継手部共通【材工共】	上塗り_長油性フタル酸樹脂塗料_淡彩	時間の制約なし	m2	隠岐	765	4週6休（週休2日対応）
TDT201329	夜間_新橋・新橋継手部共通【材工共】	上塗り_長油性フタル酸樹脂塗料_淡彩	時間の制約受ける	m2	隠岐	807	4週6休（週休2日対応）
TDT201331	夜間_新橋・新橋継手部共通【材工共】	上塗り_長油性フタル酸樹脂塗料_淡彩	時間の制約著しく受ける	m2	隠岐	863	4週6休（週休2日対応）
TDT201333	夜間_新橋・新橋継手部共通【材工共】	上塗り_長油性フタル酸樹脂塗料_濃彩	時間の制約なし	m2	隠岐	789	4週6休（週休2日対応）
TDT201335	夜間_新橋・新橋継手部共通【材工共】	上塗り_長油性フタル酸樹脂塗料_濃彩	時間の制約受ける	m2	隠岐	831	4週6休（週休2日対応）
TDT201337	夜間_新橋・新橋継手部共通【材工共】	上塗り_長油性フタル酸樹脂塗料_濃彩	時間の制約著しく受ける	m2	隠岐	888	4週6休（週休2日対応）
TDT201339	夜間_新橋・新橋継手部共通【材工共】	上塗り_ふっ素樹脂塗料_赤系	時間の制約なし	m2	隠岐	1,700	4週6休（週休2日対応）
TDT201341	夜間_新橋・新橋継手部共通【材工共】	上塗り_ふっ素樹脂塗料_赤系	時間の制約受ける	m2	隠岐	1,742	4週6休（週休2日対応）
TDT201343	夜間_新橋・新橋継手部共通【材工共】	上塗り_ふっ素樹脂塗料_赤系	時間の制約著しく受ける	m2	隠岐	1,797	4週6休（週休2日対応）
TDT201345	夜間_新橋・新橋継手部共通【材工共】	上塗り_ふっ素樹脂塗料_淡彩	時間の制約なし	m2	隠岐	1,194	4週6休（週休2日対応）
TDT201347	夜間_新橋・新橋継手部共通【材工共】	上塗り_ふっ素樹脂塗料_淡彩	時間の制約受ける	m2	隠岐	1,236	4週6休（週休2日対応）
TDT201349	夜間_新橋・新橋継手部共通【材工共】	上塗り_ふっ素樹脂塗料_淡彩	時間の制約著しく受ける	m2	隠岐	1,292	4週6休（週休2日対応）
TDT201351	夜間_新橋・新橋継手部共通【材工共】	上塗り_ふっ素樹脂塗料_濃彩	時間の制約なし	m2	隠岐	1,391	4週6休（週休2日対応）
TDT201353	夜間_新橋・新橋継手部共通【材工共】	上塗り_ふっ素樹脂塗料_濃彩	時間の制約受ける	m2	隠岐	1,433	4週6休（週休2日対応）
TDT201355	夜間_新橋・新橋継手部共通【材工共】	上塗り_ふっ素樹脂塗料_濃彩	時間の制約著しく受ける	m2	隠岐	1,489	4週6休（週休2日対応）
TDT201357	夜間_塗替塗装【材工共】	清掃・水洗い	時間の制約なし	m2	隠岐	182	4週6休（週休2日対応）
TDT201359	夜間_塗替塗装【材工共】	清掃・水洗い	時間の制約受ける	m2	隠岐	192	4週6休（週休2日対応）
TDT201361	夜間_塗替塗装【材工共】	清掃・水洗い	時間の制約著しく受ける	m2	隠岐	207	4週6休（週休2日対応）
TDT201363	夜間_塗替塗装【材工共】	素地調整_1種ケレン	時間の制約なし	m2	隠岐	7,376	4週6休（週休2日対応）
TDT201365	夜間_塗替塗装【材工共】	素地調整_1種ケレン	時間の制約受ける	m2	隠岐	7,646	4週6休（週休2日対応）
TDT201367	夜間_塗替塗装【材工共】	素地調整_1種ケレン	時間の制約著しく受ける	m2	隠岐	8,008	4週6休（週休2日対応）
TDT201369	夜間_塗替塗装【材工共】	素地調整_2種ケレン	時間の制約なし	m2	隠岐	3,460	4週6休（週休2日対応）
TDT201371	夜間_塗替塗装【材工共】	素地調整_2種ケレン	時間の制約受ける	m2	隠岐	3,668	4週6休（週休2日対応）
TDT201373	夜間_塗替塗装【材工共】	素地調整_2種ケレン	時間の制約著しく受ける	m2	隠岐	3,945	4週6休（週休2日対応）
TDT201375	夜間_塗替塗装【材工共】	素地調整_3種ケレンA	時間の制約なし	m2	隠岐	2,432	4週6休（週休2日対応）
TDT201377	夜間_塗替塗装【材工共】	素地調整_3種ケレンA	時間の制約受ける	m2	隠岐	2,579	4週6休（週休2日対応）
TDT201379	夜間_塗替塗装【材工共】	素地調整_3種ケレンA	時間の制約著しく受ける	m2	隠岐	2,773	4週6休（週休2日対応）
TDT201381	夜間_塗替塗装【材工共】	素地調整_3種ケレンB	時間の制約なし	m2	隠岐	1,384	4週6休（週休2日対応）
TDT201383	夜間_塗替塗装【材工共】	素地調整_3種ケレンB	時間の制約受ける	m2	隠岐	1,467	4週6休（週休2日対応）
TDT201385	夜間_塗替塗装【材工共】	素地調整_3種ケレンB	時間の制約著しく受ける	m2	隠岐	1,578	4週6休（週休2日対応）
TDT201387	夜間_塗替塗装【材工共】	素地調整_3種ケレンC	時間の制約なし	m2	隠岐	945	4週6休（週休2日対応）
TDT201389	夜間_塗替塗装【材工共】	素地調整_3種ケレンC	時間の制約受ける	m2	隠岐	1,002	4週6休（週休2日対応）
TDT201391	夜間_塗替塗装【材工共】	素地調整_3種ケレンC	時間の制約著しく受ける	m2	隠岐	1,077	4週6休（週休2日対応）
TDT201393	夜間_塗替塗装【材工共】	素地調整_4種ケレン	時間の制約なし	m2	隠岐	628	4週6休（週休2日対応）
TDT201395	夜間_塗替塗装【材工共】	素地調整_4種ケレン	時間の制約受ける	m2	隠岐	666	4週6休（週休2日対応）
TDT201397	夜間_塗替塗装【材工共】	素地調整_4種ケレン	時間の制約著しく受ける	m2	隠岐	716	4週6休（週休2日対応）
TDT201399	夜間_塗替塗装【材工共】	素地調整_研削材及びケレンカス回収・積込	時間の制約なし	m2	隠岐	4,151	4週6休（週休2日対応）
TDT201401	夜間_塗替塗装【材工共】	素地調整_研削材及びケレンカス回収・積込	時間の制約受ける	m2	隠岐	4,375	4週6休（週休2日対応）
TDT201403	夜間_塗替塗装【材工共】	素地調整_研削材及びケレンカス回収・積込	時間の制約著しく受ける	m2	隠岐	4,675	4週6休（週休2日対応）
TDT201405	夜間_塗替塗装【材工共】	下塗り_弱溶剤変性エポキシ樹脂塗料(1層)	はけ・ローラー, 時間の制約なし	m2	隠岐	910	4週6休（週休2日対応）
TDT201407	夜間_塗替塗装【材工共】	下塗り_弱溶剤変性エポキシ樹脂塗料(1層)	はけ・ローラー, 時間の制約受ける	m2	隠岐	951	4週6休（週休2日対応）
TDT201409	夜間_塗替塗装【材工共】	下塗り_弱溶剤変性エポキシ樹脂塗料(1層)	はけ・ローラー, 時間の制約著しく受ける	m2	隠岐	1,007	4週6休（週休2日対応）
TDT201411	夜間_塗替塗装【材工共】	下塗り_弱溶剤変性エポキシ樹脂塗料(2層)	はけ・ローラー, 時間の制約なし	m2	隠岐	1,821	4週6休（週休2日対応）
TDT201413	夜間_塗替塗装【材工共】	下塗り_弱溶剤変性エポキシ樹脂塗料(2層)	はけ・ローラー, 時間の制約受ける	m2	隠岐	1,904	4週6休（週休2日対応）
TDT201415	夜間_塗替塗装【材工共】	下塗り_弱溶剤変性エポキシ樹脂塗料(2層)	はけ・ローラー, 時間の制約著しく受ける	m2	隠岐	2,016	4週6休（週休2日対応）
TDT201417	夜間_塗替塗装【材工共】	下塗り_弱溶剤変性エポキシ樹脂塗料(2層)	スプレー, 時間の制約なし	m2	隠岐	1,457	4週6休（週休2日対応）
TDT201419	夜間_塗替塗装【材工共】	下塗り_弱溶剤変性エポキシ樹脂塗料(2層)	スプレー, 時間の制約受ける	m2	隠岐	1,514	4週6休（週休2日対応）
TDT201421	夜間_塗替塗装【材工共】	下塗り_弱溶剤変性エポキシ樹脂塗料(2層)	スプレー, 時間の制約著しく受ける	m2	隠岐	1,591	4週6休（週休2日対応）
TDT201423	夜間_塗替塗装【材工共】	下塗り_鉛・クロムフリーさび止め(2層)	はけ・ローラー, 時間の制約なし	m2	隠岐	1,555	4週6休（週休2日対応）
TDT201425	夜間_塗替塗装【材工共】	下塗り_鉛・クロムフリーさび止め(2層)	はけ・ローラー, 時間の制約受ける	m2	隠岐	1,639	4週6休（週休2日対応）
TDT201427	夜間_塗替塗装【材工共】	下塗り_鉛・クロムフリーさび止め(2層)	はけ・ローラー, 時間の制約著しく受ける	m2	隠岐	1,751	4週6休（週休2日対応）

構造物とりこわし工_4週6休（週休2日対応）

コード	名称	規格1	規格2	単位	単価地区	単価	備考
TDT201561	昼間_無筋構造物【手間のみ】	機械施工	時間的制約なし	m3	隠岐	6,489	4週6休（週休2日対応）
TDT201563	昼間_無筋構造物【手間のみ】	機械施工	時間的制約受ける	m3	隠岐	6,732	4週6休（週休2日対応）
TDT201565	昼間_無筋構造物【手間のみ】	機械施工	時間的制約著しく受ける	m3	隠岐	7,056	4週6休（週休2日対応）
TDT201567	昼間_無筋構造物【手間のみ】	人力施工	時間的制約なし	m3	隠岐	24,010	4週6休（週休2日対応）
TDT201569	昼間_無筋構造物【手間のみ】	人力施工	時間的制約受ける	m3	隠岐	25,340	4週6休（週休2日対応）
TDT201571	昼間_無筋構造物【手間のみ】	人力施工	時間的制約著しく受ける	m3	隠岐	27,110	4週6休（週休2日対応）
TDT201573	昼間_鉄筋構造物【手間のみ】	機械施工	時間的制約なし	m3	隠岐	12,820	4週6休（週休2日対応）
TDT201575	昼間_鉄筋構造物【手間のみ】	機械施工	時間的制約受ける	m3	隠岐	13,340	4週6休（週休2日対応）
TDT201577	昼間_鉄筋構造物【手間のみ】	機械施工	時間的制約著しく受ける	m3	隠岐	14,040	4週6休（週休2日対応）
TDT201579	昼間_鉄筋構造物【手間のみ】	人力施工	時間的制約なし	m3	隠岐	40,130	4週6休（週休2日対応）
TDT201581	昼間_鉄筋構造物【手間のみ】	人力施工	時間的制約受ける	m3	隠岐	42,380	4週6休（週休2日対応）
TDT201583	昼間_鉄筋構造物【手間のみ】	人力施工	時間的制約著しく受ける	m3	隠岐	45,370	4週6休（週休2日対応）
TDT201585	夜間_無筋構造物【手間のみ】	機械施工	時間的制約なし	m3	隠岐	8,517	4週6休（週休2日対応）
TDT201587	夜間_無筋構造物【手間のみ】	機械施工	時間的制約受ける	m3	隠岐	8,883	4週6休（週休2日対応）
TDT201589	夜間_無筋構造物【手間のみ】	機械施工	時間的制約著しく受ける	m3	隠岐	9,369	4週6休（週休2日対応）
TDT201591	夜間_無筋構造物【手間のみ】	人力施工	時間的制約なし	m3	隠岐	35,050	4週6休（週休2日対応）
TDT201593	夜間_無筋構造物【手間のみ】	人力施工	時間的制約受ける	m3	隠岐	37,030	4週6休（週休2日対応）
TDT201595	夜間_無筋構造物【手間のみ】	人力施工	時間的制約著しく受ける	m3	隠岐	39,690	4週6休（週休2日対応）
TDT201597	夜間_鉄筋構造物【手間のみ】	機械施工	時間的制約なし	m3	隠岐	17,160	4週6休（週休2日対応）
TDT201599	夜間_鉄筋構造物【手間のみ】	機械施工	時間的制約受ける	m3	隠岐	17,940	4週6休（週休2日対応）
TDT201601	夜間_鉄筋構造物【手間のみ】	機械施工	時間的制約著しく受ける	m3	隠岐	18,980	4週6休（週休2日対応）
TDT201603	夜間_鉄筋構造物【手間のみ】	人力施工	時間的制約なし	m3	隠岐	58,900	4週6休（週休2日対応）
TDT201605	夜間_鉄筋構造物【手間のみ】	人力施工	時間的制約受ける	m3	隠岐	62,270	4週6休（週休2日対応）
TDT201607	夜間_鉄筋構造物【手間のみ】	人力施工	時間的制約著しく受ける	m3	隠岐	66,780	4週6休（週休2日対応）

区画線工_4週7休（週休2日対応）

コード	名称	規格1	規格2	単位	単価地区	単価	備考
TDT300265	夜間_溶融式(手動)【手間のみ】	ゼブラ_30cm	時間的制約なし	m	隠岐	400	4週7休（週休2日対応）
TDT300267	夜間_溶融式(手動)【手間のみ】	ゼブラ_30cm	時間的制約受ける	m	隠岐	422	4週7休（週休2日対応）
TDT300269	夜間_溶融式(手動)【手間のみ】	ゼブラ_30cm	時間的制約著しく受ける	m	隠岐	451	4週7休（週休2日対応）
TDT300271	夜間_溶融式(手動)【手間のみ】	ゼブラ_45cm	時間的制約なし	m	隠岐	465	4週7休（週休2日対応）
TDT300273	夜間_溶融式(手動)【手間のみ】	ゼブラ_45cm	時間的制約受ける	m	隠岐	491	4週7休（週休2日対応）
TDT300275	夜間_溶融式(手動)【手間のみ】	ゼブラ_45cm	時間的制約著しく受ける	m	隠岐	526	4週7休（週休2日対応）
TDT300301	夜間_溶融式(手動)【手間のみ】	矢印・記号・文字_15cm換算	時間的制約なし	m	隠岐	526	4週7休（週休2日対応）
TDT300303	夜間_溶融式(手動)【手間のみ】	矢印・記号・文字_15cm換算	時間的制約受ける	m	隠岐	555	4週7休（週休2日対応）
TDT300305	夜間_溶融式(手動)【手間のみ】	矢印・記号・文字_15cm換算	時間的制約著しく受ける	m	隠岐	593	4週7休（週休2日対応）
TDT300313	昼間_ペイント式(車載式)【手間のみ】	実線_15cm	時間的制約なし	m	隠岐	63	4週7休（週休2日対応）
TDT300315	昼間_ペイント式(車載式)【手間のみ】	実線_15cm	時間的制約受ける	m	隠岐	65	4週7休（週休2日対応）
TDT300317	昼間_ペイント式(車載式)【手間のみ】	実線_15cm	時間的制約著しく受ける	m	隠岐	69	4週7休（週休2日対応）
TDT300319	昼間_ペイント式(車載式)【手間のみ】	破線_15cm	時間的制約なし	m	隠岐	75	4週7休（週休2日対応）
TDT300321	昼間_ペイント式(車載式)【手間のみ】	破線_15cm	時間的制約受ける	m	隠岐	78	4週7休（週休2日対応）
TDT300323	昼間_ペイント式(車載式)【手間のみ】	破線_15cm	時間的制約著しく受ける	m	隠岐	82	4週7休（週休2日対応）
TDT300325	昼間_ペイント式(車載式)【手間のみ】	破線_30cm	時間的制約なし	m	隠岐	94	4週7休（週休2日対応）
TDT300327	昼間_ペイント式(車載式)【手間のみ】	破線_30cm	時間的制約受ける	m	隠岐	98	4週7休（週休2日対応）
TDT300329	昼間_ペイント式(車載式)【手間のみ】	破線_30cm	時間的制約著しく受ける	m	隠岐	103	4週7休（週休2日対応）
TDT300349	夜間_ペイント式(車載式)【手間のみ】	実線_15cm	時間的制約なし	m	隠岐	84	4週7休（週休2日対応）
TDT300351	夜間_ペイント式(車載式)【手間のみ】	実線_15cm	時間的制約受ける	m	隠岐	88	4週7休（週休2日対応）
TDT300353	夜間_ペイント式(車載式)【手間のみ】	実線_15cm	時間的制約著しく受ける	m	隠岐	93	4週7休（週休2日対応）
TDT300355	夜間_ペイント式(車載式)【手間のみ】	破線_15cm	時間的制約なし	m	隠岐	101	4週7休（週休2日対応）
TDT300357	夜間_ペイント式(車載式)【手間のみ】	破線_15cm	時間的制約受ける	m	隠岐	105	4週7休（週休2日対応）
TDT300359	夜間_ペイント式(車載式)【手間のみ】	破線_15cm	時間的制約著しく受ける	m	隠岐	111	4週7休（週休2日対応）
TDT300361	夜間_ペイント式(車載式)【手間のみ】	破線_30cm	時間的制約なし	m	隠岐	126	4週7休（週休2日対応）
TDT300363	夜間_ペイント式(車載式)【手間のみ】	破線_30cm	時間的制約受ける	m	隠岐	132	4週7休（週休2日対応）
TDT300365	夜間_ペイント式(車載式)【手間のみ】	破線_30cm	時間的制約著しく受ける	m	隠岐	139	4週7休（週休2日対応）
TDT300385	昼間_区画線消去【手間のみ】	削り取り式_15cm換算	時間的制約なし	m	隠岐	408	4週7休（週休2日対応）
TDT300387	昼間_区画線消去【手間のみ】	削り取り式_15cm換算	時間的制約受ける	m	隠岐	432	4週7休（週休2日対応）
TDT300389	昼間_区画線消去【手間のみ】	削り取り式_15cm換算	時間的制約著しく受ける	m	隠岐	463	4週7休（週休2日対応）
TDT300397	昼間_区画線消去【手間のみ】	WJ式(溶融式)_15cm換算	時間的制約なし	m	隠岐	779	4週7休（週休2日対応）
TDT300399	昼間_区画線消去【手間のみ】	WJ式(溶融式)_15cm換算	時間的制約受ける	m	隠岐	792	4週7休（週休2日対応）
TDT300401	昼間_区画線消去【手間のみ】	WJ式(溶融式)_15cm換算	時間的制約著しく受ける	m	隠岐	810	4週7休（週休2日対応）
TDT300403	昼間_区画線消去【手間のみ】	WJ式(ペイント式)_15cm換算	時間的制約なし	m	隠岐	658	4週7休（週休2日対応）
TDT300405	昼間_区画線消去【手間のみ】	WJ式(ペイント式)_15cm換算	時間的制約受ける	m	隠岐	669	4週7休（週休2日対応）
TDT300407	昼間_区画線消去【手間のみ】	WJ式(ペイント式)_15cm換算	時間的制約著しく受ける	m	隠岐	684	4週7休（週休2日対応）
TDT300409	夜間_区画線消去【手間のみ】	削り取り式_15cm換算	時間的制約なし	m	隠岐	602	4週7休（週休2日対応）
TDT300411	夜間_区画線消去【手間のみ】	削り取り式_15cm換算	時間的制約受ける	m	隠岐	637	4週7休（週休2日対応）
TDT300413	夜間_区画線消去【手間のみ】	削り取り式_15cm換算	時間的制約著しく受ける	m	隠岐	684	4週7休（週休2日対応）
TDT300421	夜間_区画線消去【手間のみ】	WJ式(溶融式)_15cm換算	時間的制約なし	m	隠岐	889	4週7休（週休2日対応）
TDT300423	夜間_区画線消去【手間のみ】	WJ式(溶融式)_15cm換算	時間的制約受ける	m	隠岐	908	4週7休（週休2日対応）
TDT300425	夜間_区画線消去【手間のみ】	WJ式(溶融式)_15cm換算	時間的制約著しく受ける	m	隠岐	935	4週7休（週休2日対応）
TDT300427	夜間_区画線消去【手間のみ】	WJ式(ペイント式)_15cm換算	時間的制約なし	m	隠岐	752	4週7休（週休2日対応）
TDT300429	夜間_区画線消去【手間のみ】	WJ式(ペイント式)_15cm換算	時間的制約受ける	m	隠岐	769	4週7休（週休2日対応）
TDT300431	夜間_区画線消去【手間のみ】	WJ式(ペイント式)_15cm換算	時間的制約著しく受ける	m	隠岐	791	4週7休（週休2日対応）

高視認性区画線工_4週7休（週休2日対応）

コード	名称	規格1	規格2	単位	単価地区	単価	備考
TDT300709	夜間_高視認性区画線消去【手間のみ】	削り取り式_15cm換算	時間的制約なし	m	隠岐	602	4週7休（週休2日対応）
TDT300711	夜間_高視認性区画線消去【手間のみ】	削り取り式_15cm換算	時間的制約受ける	m	隠岐	637	4週7休（週休2日対応）
TDT300713	夜間_高視認性区画線消去【手間のみ】	削り取り式_15cm換算	時間的制約著しく受ける	m	隠岐	684	4週7休（週休2日対応）

排水構造物工_4週7休（週休2日対応）

コード	名称	規格1	規格2	単位	単価地区	単価	備考
TDT300721	昼間_U型側溝【手間のみ】	L=600_60kg/個以下	時間的制約なし	m	隠岐	3,020	4週7休（週休2日対応）
TDT300723	昼間_U型側溝【手間のみ】	L=600_60を超え300kg/個以下	時間的制約なし	m	隠岐	4,788	4週7休（週休2日対応）
TDT300725	昼間_U型側溝【手間のみ】	L=2000_1000kg/個以下	時間的制約なし	m	隠岐	3,024	4週7休（週休2日対応）
TDT300727	昼間_U型側溝【手間のみ】	L=2000_1000を超え2000kg/個以下	時間的制約なし	m	隠岐	4,755	4週7休（週休2日対応）
TDT300729	昼間_U型側溝【手間のみ】	L=2000_2000を超え2900kg/個以下	時間的制約なし	m	隠岐	6,321	4週7休（週休2日対応）
TDT300731	昼間_U型側溝【手間のみ】	L=600_60kg/個以下	時間的制約を受ける	m	隠岐	3,202	4週7休（週休2日対応）
TDT300733	昼間_U型側溝【手間のみ】	L=600_60を超え300kg/個以下	時間的制約を受ける	m	隠岐	5,000	4週7休（週休2日対応）
TDT300735	昼間_U型側溝【手間のみ】	L=2000_1000kg/個以下	時間的制約を受ける	m	隠岐	3,159	4週7休（週休2日対応）
TDT300737	昼間_U型側溝【手間のみ】	L=2000_1000を超え2000kg/個以下	時間的制約を受ける	m	隠岐	4,954	4週7休（週休2日対応）
TDT300739	昼間_U型側溝【手間のみ】	L=2000_2000を超え2900kg/個以下	時間的制約を受ける	m	隠岐	6,575	4週7休（週休2日対応）
TDT300741	昼間_U型側溝【手間のみ】	L=600_60kg/個以下	時間的制約著しく受ける	m	隠岐	3,443	4週7休（週休2日対応）
TDT300743	昼間_U型側溝【手間のみ】	L=600_60を超え300kg/個以下	時間的制約著しく受ける	m	隠岐	5,282	4週7休（週休2日対応）
TDT300745	昼間_U型側溝【手間のみ】	L=2000_1000kg/個以下	時間的制約著しく受ける	m	隠岐	3,337	4週7休（週休2日対応）
TDT300747	昼間_U型側溝【手間のみ】	L=2000_1000を超え2000kg/個以下	時間的制約著しく受ける	m	隠岐	5,221	4週7休（週休2日対応）
TDT300749	昼間_U型側溝【手間のみ】	L=2000_2000を超え2900kg/個以下	時間的制約著しく受ける	m	隠岐	6,914	4週7休（週休2日対応）
TDT300751	夜間_U型側溝【手間のみ】	L=600_60kg/個以下	時間的制約なし	m	隠岐	4,531	4週7休（週休2日対応）
TDT300753	夜間_U型側溝【手間のみ】	L=600_60を超え300kg/個以下	時間的制約なし	m	隠岐	6,881	4週7休（週休2日対応）
TDT300755	夜間_U型側溝【手間のみ】	L=2000_1000kg/個以下	時間的制約なし	m	隠岐	4,350	4週7休（週休2日対応）
TDT300757	夜間_U型側溝【手間のみ】	L=2000_1000を超え2000kg/個以下	時間的制約なし	m	隠岐	6,798	4週7休（週休2日対応）
TDT300759	夜間_U型側溝【手間のみ】	L=2000_2000を超え2900kg/個以下	時間的制約なし	m	隠岐	8,988	4週7休（週休2日対応）
TDT300761	夜間_U型側溝【手間のみ】	L=600_60kg/個以下	時間的制約を受ける	m	隠岐	4,803	4週7休（週休2日対応）
TDT300763	夜間_U型側溝【手間のみ】	L=600_60を超え300kg/個以下	時間的制約を受ける	m	隠岐	7,199	4週7休（週休2日対応）
TDT300765	夜間_U型側溝【手間のみ】	L=2000_1000kg/個以下	時間的制約を受ける	m	隠岐	4,551	4週7休（週休2日対応）
TDT300767	夜間_U型側溝【手間のみ】	L=2000_1000を超え2000kg/個以下	時間的制約を受ける	m	隠岐	7,098	4週7休（週休2日対応）
TDT300769	夜間_U型側溝【手間のみ】	L=2000_2000を超え2900kg/個以下	時間的制約を受ける	m	隠岐	9,369	4週7休（週休2日対応）
TDT300771	夜間_U型側溝【手間のみ】	L=600_60kg/個以下	時間的制約著しく受ける	m	隠岐	5,165	4週7休（週休2日対応）
TDT300773	夜間_U型側溝【手間のみ】	L=600_60を超え300kg/個以下	時間的制約著しく受ける	m	隠岐	7,623	4週7休（週休2日対応）
TDT300775	夜間_U型側溝【手間のみ】	L=2000_1000kg/個以下	時間的制約著しく受ける	m	隠岐	4,819	4週7休（週休2日対応）
TDT300777	夜間_U型側溝【手間のみ】	L=2000_1000を超え2000kg/個以下	時間的制約著しく受ける	m	隠岐	7,498	4週7休（週休2日対応）
TDT300779	夜間_U型側溝【手間のみ】	L=2000_2000を超え2900kg/個以下	時間的制約著しく受ける	m	隠岐	9,875	4週7休（週休2日対応）
TDT300781	昼間_自由勾配側溝【手間のみ】	L=2000_1000kg/個以下	時間的制約なし	m	隠岐	4,602	4週7休（週休2日対応）
TDT300783	昼間_自由勾配側溝【手間のみ】	L=2000_1000を超え2000/個以下	時間的制約なし	m	隠岐	5,958	4週7休（週休2日対応）
TDT300785	昼間_自由勾配側溝【手間のみ】	L=2000_2000を超え2900kg/個以下	時間的制約なし	m	隠岐	6,711	4週7休（週休2日対応）
TDT300787	昼間_自由勾配側溝【手間のみ】	L=2000_1000kg/個以下	時間的制約を受ける	m	隠岐	4,805	4週7休（週休2日対応）
TDT300789	昼間_自由勾配側溝【手間のみ】	L=2000_1000を超え2000/個以下	時間的制約を受ける	m	隠岐	6,209	4週7休（週休2日対応）
TDT300791	昼間_自由勾配側溝【手間のみ】	L=2000_2000を超え2900kg/個以下	時間的制約を受ける	m	隠岐	6,980	4週7休（週休2日対応）
TDT300793	昼間_自由勾配側溝【手間のみ】	L=2000_1000kg/個以下	時間的制約著しく受ける	m	隠岐	5,077	4週7休（週休2日対応）
TDT300795	昼間_自由勾配側溝【手間のみ】	L=2000_1000を超え2000/個以下	時間的制約著しく受ける	m	隠岐	6,543	4週7休（週休2日対応）
TDT300797	昼間_自由勾配側溝【手間のみ】	L=2000_2000を超え2900kg/個以下	時間的制約著しく受ける	m	隠岐	7,340	4週7休（週休2日対応）
TDT300799	夜間_自由勾配側溝【手間のみ】	L=2000_1000kg/個以下	時間的制約なし	m	隠岐	6,617	4週7休（週休2日対応）
TDT300801	夜間_自由勾配側溝【手間のみ】	L=2000_1000を超え2000/個以下	時間的制約なし	m	隠岐	8,520	4週7休（週休2日対応）
TDT300803	夜間_自由勾配側溝【手間のみ】	L=2000_2000を超え2900kg/個以下	時間的制約なし	m	隠岐	9,538	4週7休（週休2日対応）
TDT300805	夜間_自由勾配側溝【手間のみ】	L=2000_1000kg/個以下	時間的制約を受ける	m	隠岐	6,922	4週7休（週休2日対応）
TDT300807	夜間_自由勾配側溝【手間のみ】	L=2000_1000を超え2000/個以下	時間的制約を受ける	m	隠岐	8,896	4週7休（週休2日対応）
TDT300809	夜間_自由勾配側溝【手間のみ】	L=2000_2000を超え2900kg/個以下	時間的制約を受ける	m	隠岐	9,944	4週7休（週休2日対応）
TDT300811	夜間_自由勾配側溝【手間のみ】	L=2000_1000kg/個以下	時間的制約著しく受ける	m	隠岐	7,330	4週7休（週休2日対応）
TDT300813	夜間_自由勾配側溝【手間のみ】	L=2000_1000を超え2000/個以下	時間的制約著しく受ける	m	隠岐	9,397	4週7休（週休2日対応）
TDT300815	夜間_自由勾配側溝【手間のみ】	L=2000_2000を超え2900kg/個以下	時間的制約著しく受ける	m	隠岐	10,483	4週7休（週休2日対応）
TDT300817	昼間_盖板【手間のみ】	コンクリート・鋼製_40kg/枚以下	時間的制約なし	枚	隠岐	264	4週7休（週休2日対応）
TDT300819	昼間_盖板【手間のみ】	コンクリート・鋼製_40を超え170kg/枚以下	時間的制約なし	枚	隠岐	702	4週7休（週休2日対応）
TDT300821	昼間_盖板【手間のみ】	コンクリート・鋼製_40kg/枚以下	時間的制約を受ける	枚	隠岐	280	4週7休（週休2日対応）
TDT300823	昼間_盖板【手間のみ】	コンクリート・鋼製_40を超え170kg/枚以下	時間的制約を受ける	枚	隠岐	729	4週7休（週休2日対応）
TDT300825	昼間_盖板【手間のみ】	コンクリート・鋼製_40kg/枚以下	時間的制約著しく受ける	枚	隠岐	301	4週7休（週休2日対応）
TDT300827	昼間_盖板【手間のみ】	コンクリート・鋼製_40を超え170kg/枚以下	時間的制約著しく受ける	枚	隠岐	764	4週7休（週休2日対応）
TDT300829	夜間_盖板【手間のみ】	コンクリート・鋼製_40kg/枚以下	時間的制約なし	枚	隠岐	396	4週7休（週休2日対応）
TDT300831	夜間_盖板【手間のみ】	コンクリート・鋼製_40を超え170kg/枚以下	時間的制約なし	枚	隠岐	992	4週7休（週休2日対応）
TDT300833	夜間_盖板【手間のみ】	コンクリート・鋼製_40kg/枚以下	時間的制約を受ける	枚	隠岐	420	4週7休（週休2日対応）
TDT300835	夜間_盖板【手間のみ】	コンクリート・鋼製_40を超え170kg/枚以下	時間的制約を受ける	枚	隠岐	1,032	4週7休（週休2日対応）
TDT300837	夜間_盖板【手間のみ】	コンクリート・鋼製_40kg/枚以下	時間的制約著しく受ける	枚	隠岐	452	4週7休（週休2日対応）
TDT300839	夜間_盖板【手間のみ】	コンクリート・鋼製_40を超え170kg/枚以下	時間的制約著しく受ける	枚	隠岐	1,085	4週7休（週休2日対応）

コンクリートブロック積工_4週7休（週休2日対応）

コード	名称	規格1	規格2	単位	単価地区	単価	備考
TDT300865	昼間_ブロック積工【材工共】		時間的制約なし	m2	隠岐	18,760	4週7休（週休2日対応）
TDT300867	昼間_ブロック積工【材工共】		時間的制約受ける	m2	隠岐	19,250	4週7休（週休2日対応）
TDT300869	昼間_ブロック積工【材工共】		時間的制約著しく受ける	m2	隠岐	19,900	4週7休（週休2日対応）
TDT300871	夜間_ブロック積工【材工共】		時間的制約なし	m2	隠岐	22,810	4週7休（週休2日対応）
TDT300873	夜間_ブロック積工【材工共】		時間的制約受ける	m2	隠岐	23,560	4週7休（週休2日対応）
TDT300875	夜間_ブロック積工【材工共】		時間的制約著しく受ける	m2	隠岐	24,530	4週7休（週休2日対応）

橋梁塗装工_4週7休（週休2日対応）

コード	名称	規格1	規格2	単位	単価地区	単価	備考
TDT301153	昼間_塗替塗装【材土工】	中塗り_弱溶剤形ふっ素樹脂塗料_濃彩	はけ・ローラー、時間的制約なし	m2	隠岐	700	4週7休（週休2日対応）
TDT301155	昼間_塗替塗装【材土工】	中塗り_弱溶剤形ふっ素樹脂塗料_濃彩	はけ・ローラー、時間的制約受ける	m2	隠岐	728	4週7休（週休2日対応）
TDT301157	昼間_塗替塗装【材土工】	中塗り_弱溶剤形ふっ素樹脂塗料_濃彩	はけ・ローラー、時間的制約著しく受ける	m2	隠岐	767	4週7休（週休2日対応）
TDT301159	昼間_塗替塗装【材土工】	中塗り_弱溶剤形ふっ素樹脂塗料_濃彩	スプレー、時間的制約なし	m2	隠岐	593	4週7休（週休2日対応）
TDT301161	昼間_塗替塗装【材土工】	中塗り_弱溶剤形ふっ素樹脂塗料_濃彩	スプレー、時間的制約受ける	m2	隠岐	613	4週7休（週休2日対応）
TDT301163	昼間_塗替塗装【材土工】	中塗り_弱溶剤形ふっ素樹脂塗料_濃彩	スプレー、時間的制約著しく受ける	m2	隠岐	640	4週7休（週休2日対応）
TDT301165	昼間_塗替塗装【材土工】	上塗り_長油性フタル酸樹脂塗料_赤系	はけ・ローラー、時間的制約なし	m2	隠岐	615	4週7休（週休2日対応）
TDT301167	昼間_塗替塗装【材土工】	上塗り_長油性フタル酸樹脂塗料_赤系	はけ・ローラー、時間的制約受ける	m2	隠岐	644	4週7休（週休2日対応）
TDT301169	昼間_塗替塗装【材土工】	上塗り_長油性フタル酸樹脂塗料_赤系	はけ・ローラー、時間的制約著しく受ける	m2	隠岐	682	4週7休（週休2日対応）
TDT301171	昼間_塗替塗装【材土工】	上塗り_長油性フタル酸樹脂塗料_淡彩	はけ・ローラー、時間的制約なし	m2	隠岐	540	4週7休（週休2日対応）
TDT301173	昼間_塗替塗装【材土工】	上塗り_長油性フタル酸樹脂塗料_淡彩	はけ・ローラー、時間的制約受ける	m2	隠岐	569	4週7休（週休2日対応）
TDT301175	昼間_塗替塗装【材土工】	上塗り_長油性フタル酸樹脂塗料_淡彩	はけ・ローラー、時間的制約著しく受ける	m2	隠岐	607	4週7休（週休2日対応）
TDT301177	昼間_塗替塗装【材土工】	上塗り_長油性フタル酸樹脂塗料_濃彩	はけ・ローラー、時間的制約なし	m2	隠岐	565	4週7休（週休2日対応）
TDT301179	昼間_塗替塗装【材土工】	上塗り_長油性フタル酸樹脂塗料_濃彩	はけ・ローラー、時間的制約受ける	m2	隠岐	593	4週7休（週休2日対応）
TDT301181	昼間_塗替塗装【材土工】	上塗り_長油性フタル酸樹脂塗料_濃彩	はけ・ローラー、時間的制約著しく受ける	m2	隠岐	631	4週7休（週休2日対応）
TDT301183	昼間_塗替塗装【材土工】	上塗り_弱溶剤形ふっ素樹脂塗料_赤系	はけ・ローラー、時間的制約なし	m2	隠岐	1,493	4週7休（週休2日対応）
TDT301185	昼間_塗替塗装【材土工】	上塗り_弱溶剤形ふっ素樹脂塗料_赤系	はけ・ローラー、時間的制約受ける	m2	隠岐	1,521	4週7休（週休2日対応）
TDT301187	昼間_塗替塗装【材土工】	上塗り_弱溶剤形ふっ素樹脂塗料_赤系	はけ・ローラー、時間的制約著しく受ける	m2	隠岐	1,558	4週7休（週休2日対応）
TDT301189	昼間_塗替塗装【材土工】	上塗り_弱溶剤形ふっ素樹脂塗料_赤系	スプレー、時間的制約なし	m2	隠岐	1,488	4週7休（週休2日対応）
TDT301191	昼間_塗替塗装【材土工】	上塗り_弱溶剤形ふっ素樹脂塗料_赤系	スプレー、時間的制約受ける	m2	隠岐	1,508	4週7休（週休2日対応）
TDT301193	昼間_塗替塗装【材土工】	上塗り_弱溶剤形ふっ素樹脂塗料_赤系	スプレー、時間的制約著しく受ける	m2	隠岐	1,534	4週7休（週休2日対応）
TDT301195	昼間_塗替塗装【材土工】	上塗り_弱溶剤形ふっ素樹脂塗料_淡彩	はけ・ローラー、時間的制約なし	m2	隠岐	977	4週7休（週休2日対応）
TDT301197	昼間_塗替塗装【材土工】	上塗り_弱溶剤形ふっ素樹脂塗料_淡彩	はけ・ローラー、時間的制約受ける	m2	隠岐	1,005	4週7休（週休2日対応）
TDT301199	昼間_塗替塗装【材土工】	上塗り_弱溶剤形ふっ素樹脂塗料_淡彩	はけ・ローラー、時間的制約著しく受ける	m2	隠岐	1,043	4週7休（週休2日対応）
TDT301201	昼間_塗替塗装【材土工】	上塗り_弱溶剤形ふっ素樹脂塗料_淡彩	スプレー、時間的制約なし	m2	隠岐	900	4週7休（週休2日対応）
TDT301203	昼間_塗替塗装【材土工】	上塗り_弱溶剤形ふっ素樹脂塗料_淡彩	スプレー、時間的制約受ける	m2	隠岐	920	4週7休（週休2日対応）
TDT301205	昼間_塗替塗装【材土工】	上塗り_弱溶剤形ふっ素樹脂塗料_淡彩	スプレー、時間的制約著しく受ける	m2	隠岐	946	4週7休（週休2日対応）
TDT301207	昼間_塗替塗装【材土工】	上塗り_弱溶剤形ふっ素樹脂塗料_濃彩	はけ・ローラー、時間的制約なし	m2	隠岐	1,187	4週7休（週休2日対応）
TDT301209	昼間_塗替塗装【材土工】	上塗り_弱溶剤形ふっ素樹脂塗料_濃彩	はけ・ローラー、時間的制約受ける	m2	隠岐	1,216	4週7休（週休2日対応）
TDT301211	昼間_塗替塗装【材土工】	上塗り_弱溶剤形ふっ素樹脂塗料_濃彩	はけ・ローラー、時間的制約著しく受ける	m2	隠岐	1,255	4週7休（週休2日対応）
TDT301213	昼間_塗替塗装【材土工】	上塗り_弱溶剤形ふっ素樹脂塗料_濃彩	スプレー、時間的制約なし	m2	隠岐	1,140	4週7休（週休2日対応）
TDT301215	昼間_塗替塗装【材土工】	上塗り_弱溶剤形ふっ素樹脂塗料_濃彩	スプレー、時間的制約受ける	m2	隠岐	1,159	4週7休（週休2日対応）
TDT301217	昼間_塗替塗装【材土工】	上塗り_弱溶剤形ふっ素樹脂塗料_濃彩	スプレー、時間的制約著しく受ける	m2	隠岐	1,186	4週7休（週休2日対応）
TDT301219	夜間_新橋・新橋継手部共通【材土工】	素地調整_動力工具処理	時間的制約なし	m2	隠岐	5,414	4週7休（週休2日対応）
TDT301221	夜間_新橋・新橋継手部共通【材土工】	素地調整_動力工具処理	時間的制約受ける	m2	隠岐	5,739	4週7休（週休2日対応）
TDT301223	夜間_新橋・新橋継手部共通【材土工】	素地調整_動力工具処理	時間的制約著しく受ける	m2	隠岐	6,173	4週7休（週休2日対応）
TDT301225	夜間_新橋・新橋継手部共通【材土工】	素地調整_プラスチック処理	時間的制約なし	m2	隠岐	9,055	4週7休（週休2日対応）
TDT301227	夜間_新橋・新橋継手部共通【材土工】	素地調整_プラスチック処理	時間的制約受ける	m2	隠岐	9,419	4週7休（週休2日対応）
TDT301229	夜間_新橋・新橋継手部共通【材土工】	素地調整_プラスチック処理	時間的制約著しく受ける	m2	隠岐	9,901	4週7休（週休2日対応）
TDT301231	夜間_新橋・新橋継手部共通【材土工】	素地調整_研削材及びケレンカサ回収・積込	時間的制約なし	m2	隠岐	4,232	4週7休（週休2日対応）
TDT301233	夜間_新橋・新橋継手部共通【材土工】	素地調整_研削材及びケレンカサ回収・積込	時間的制約受ける	m2	隠岐	4,461	4週7休（週休2日対応）
TDT301235	夜間_新橋・新橋継手部共通【材土工】	素地調整_研削材及びケレンカサ回収・積込	時間的制約著しく受ける	m2	隠岐	4,766	4週7休（週休2日対応）
TDT301237	夜間_新橋・新橋継手部共通【材土工】	ミストコート(変性エポキシ)	時間的制約なし	m2	隠岐	781	4週7休（週休2日対応）
TDT301239	夜間_新橋・新橋継手部共通【材土工】	ミストコート(変性エポキシ)	時間的制約受ける	m2	隠岐	820	4週7休（週休2日対応）
TDT301241	夜間_新橋・新橋継手部共通【材土工】	ミストコート(変性エポキシ)	時間的制約著しく受ける	m2	隠岐	873	4週7休（週休2日対応）
TDT301243	夜間_新橋・新橋継手部共通【材土工】	下塗り_超厚膜形エポキシ樹脂塗料(2回/層)	時間的制約なし	m2	隠岐	3,108	4週7休（週休2日対応）
TDT301245	夜間_新橋・新橋継手部共通【材土工】	下塗り_超厚膜形エポキシ樹脂塗料(2回/層)	時間的制約受ける	m2	隠岐	3,219	4週7休（週休2日対応）
TDT301247	夜間_新橋・新橋継手部共通【材土工】	下塗り_超厚膜形エポキシ樹脂塗料(2回/層)	時間的制約著しく受ける	m2	隠岐	3,369	4週7休（週休2日対応）
TDT301249	夜間_新橋・新橋継手部共通【材土工】	下塗り_有機ジグリッチペイント(2層)	時間的制約なし	m2	隠岐	1,934	4週7休（週休2日対応）
TDT301251	夜間_新橋・新橋継手部共通【材土工】	下塗り_有機ジグリッチペイント(2層)	時間的制約受ける	m2	隠岐	2,020	4週7休（週休2日対応）
TDT301253	夜間_新橋・新橋継手部共通【材土工】	下塗り_有機ジグリッチペイント(2層)	時間的制約著しく受ける	m2	隠岐	2,134	4週7休（週休2日対応）
TDT301255	夜間_新橋・新橋継手部共通【材土工】	下塗り_有機ジグリッチペイント(2回/層)	時間的制約なし	m2	隠岐	2,139	4週7休（週休2日対応）
TDT301257	夜間_新橋・新橋継手部共通【材土工】	下塗り_有機ジグリッチペイント(2回/層)	時間的制約受ける	m2	隠岐	2,229	4週7休（週休2日対応）
TDT301259	夜間_新橋・新橋継手部共通【材土工】	下塗り_有機ジグリッチペイント(2回/層)	時間的制約著しく受ける	m2	隠岐	2,350	4週7休（週休2日対応）
TDT301261	夜間_新橋・新橋継手部共通【材土工】	下塗り_変性エポキシ樹脂塗料(2層)	時間的制約なし	m2	隠岐	1,846	4週7休（週休2日対応）
TDT301263	夜間_新橋・新橋継手部共通【材土工】	下塗り_変性エポキシ樹脂塗料(2層)	時間的制約受ける	m2	隠岐	1,931	4週7休（週休2日対応）
TDT301265	夜間_新橋・新橋継手部共通【材土工】	下塗り_変性エポキシ樹脂塗料(2層)	時間的制約著しく受ける	m2	隠岐	2,046	4週7休（週休2日対応）
TDT301267	夜間_新橋・新橋継手部共通【材土工】	下塗り_鉛・クロムフリーさび止め(3層)	時間的制約なし	m2	隠岐	2,375	4週7休（週休2日対応）
TDT301269	夜間_新橋・新橋継手部共通【材土工】	下塗り_鉛・クロムフリーさび止め(3層)	時間的制約受ける	m2	隠岐	2,503	4週7休（週休2日対応）
TDT301271	夜間_新橋・新橋継手部共通【材土工】	下塗り_鉛・クロムフリーさび止め(3層)	時間的制約著しく受ける	m2	隠岐	2,674	4週7休（週休2日対応）
TDT301273	夜間_新橋・新橋継手部共通【材土工】	下塗り_変性エポキシ樹脂塗料(1層)	時間的制約なし	m2	隠岐	923	4週7休（週休2日対応）
TDT301275	夜間_新橋・新橋継手部共通【材土工】	下塗り_変性エポキシ樹脂塗料(1層)	時間的制約受ける	m2	隠岐	965	4週7休（週休2日対応）
TDT301277	夜間_新橋・新橋継手部共通【材土工】	下塗り_変性エポキシ樹脂塗料(1層)	時間的制約著しく受ける	m2	隠岐	1,022	4週7休（週休2日対応）
TDT301279	夜間_新橋・新橋継手部共通【材土工】	準備・補修	時間的制約なし	m2	隠岐	431	4週7休（週休2日対応）
TDT301281	夜間_新橋・新橋継手部共通【材土工】	準備・補修	時間的制約受ける	m2	隠岐	457	4週7休（週休2日対応）
TDT301283	夜間_新橋・新橋継手部共通【材土工】	準備・補修	時間的制約著しく受ける	m2	隠岐	491	4週7休（週休2日対応）
TDT301285	夜間_新橋・新橋継手部共通【材土工】	中塗り_長油性フタル酸樹脂塗料_赤系	時間的制約なし	m2	隠岐	810	4週7休（週休2日対応）
TDT301287	夜間_新橋・新橋継手部共通【材土工】	中塗り_長油性フタル酸樹脂塗料_赤系	時間的制約受ける	m2	隠岐	853	4週7休（週休2日対応）
TDT301289	夜間_新橋・新橋継手部共通【材土工】	中塗り_長油性フタル酸樹脂塗料_赤系	時間的制約著しく受ける	m2	隠岐	910	4週7休（週休2日対応）

橋梁塗装工_4週7休（週休2日対応）

コード	名称	規格1	規格2	単位	単価地区	単価	備考
TDT301291	夜間_新橋・新橋継手部共通【材工共】	中塗り_長油性フタル酸樹脂塗料_淡彩	時間の制約なし	m2	隠岐	779	4週7休（週休2日対応）
TDT301293	夜間_新橋・新橋継手部共通【材工共】	中塗り_長油性フタル酸樹脂塗料_淡彩	時間の制約受ける	m2	隠岐	822	4週7休（週休2日対応）
TDT301295	夜間_新橋・新橋継手部共通【材工共】	中塗り_長油性フタル酸樹脂塗料_淡彩	時間の制約著しく受ける	m2	隠岐	879	4週7休（週休2日対応）
TDT301297	夜間_新橋・新橋継手部共通【材工共】	中塗り_長油性フタル酸樹脂塗料_濃彩	時間の制約なし	m2	隠岐	796	4週7休（週休2日対応）
TDT301299	夜間_新橋・新橋継手部共通【材工共】	中塗り_長油性フタル酸樹脂塗料_濃彩	時間の制約受ける	m2	隠岐	839	4週7休（週休2日対応）
TDT301301	夜間_新橋・新橋継手部共通【材工共】	中塗り_長油性フタル酸樹脂塗料_濃彩	時間の制約著しく受ける	m2	隠岐	897	4週7休（週休2日対応）
TDT301303	夜間_新橋・新橋継手部共通【材工共】	中塗り_ふっ素樹脂塗料_赤系	時間の制約なし	m2	隠岐	976	4週7休（週休2日対応）
TDT301305	夜間_新橋・新橋継手部共通【材工共】	中塗り_ふっ素樹脂塗料_赤系	時間の制約受ける	m2	隠岐	1,019	4週7休（週休2日対応）
TDT301307	夜間_新橋・新橋継手部共通【材工共】	中塗り_ふっ素樹脂塗料_赤系	時間の制約著しく受ける	m2	隠岐	1,076	4週7休（週休2日対応）
TDT301309	夜間_新橋・新橋継手部共通【材工共】	中塗り_ふっ素樹脂塗料_淡彩	時間の制約なし	m2	隠岐	892	4週7休（週休2日対応）
TDT301311	夜間_新橋・新橋継手部共通【材工共】	中塗り_ふっ素樹脂塗料_淡彩	時間の制約受ける	m2	隠岐	935	4週7休（週休2日対応）
TDT301313	夜間_新橋・新橋継手部共通【材工共】	中塗り_ふっ素樹脂塗料_淡彩	時間の制約著しく受ける	m2	隠岐	992	4週7休（週休2日対応）
TDT301315	夜間_新橋・新橋継手部共通【材工共】	中塗り_ふっ素樹脂塗料_濃彩	時間の制約なし	m2	隠岐	929	4週7休（週休2日対応）
TDT301317	夜間_新橋・新橋継手部共通【材工共】	中塗り_ふっ素樹脂塗料_濃彩	時間の制約受ける	m2	隠岐	972	4週7休（週休2日対応）
TDT301319	夜間_新橋・新橋継手部共通【材工共】	中塗り_ふっ素樹脂塗料_濃彩	時間の制約著しく受ける	m2	隠岐	1,029	4週7休（週休2日対応）
TDT301321	夜間_新橋・新橋継手部共通【材工共】	上塗り_長油性フタル酸樹脂塗料_赤系	時間の制約なし	m2	隠岐	854	4週7休（週休2日対応）
TDT301323	夜間_新橋・新橋継手部共通【材工共】	上塗り_長油性フタル酸樹脂塗料_赤系	時間の制約受ける	m2	隠岐	897	4週7休（週休2日対応）
TDT301325	夜間_新橋・新橋継手部共通【材工共】	上塗り_長油性フタル酸樹脂塗料_赤系	時間の制約著しく受ける	m2	隠岐	954	4週7休（週休2日対応）
TDT301327	夜間_新橋・新橋継手部共通【材工共】	上塗り_長油性フタル酸樹脂塗料_淡彩	時間の制約なし	m2	隠岐	779	4週7休（週休2日対応）
TDT301329	夜間_新橋・新橋継手部共通【材工共】	上塗り_長油性フタル酸樹脂塗料_淡彩	時間の制約受ける	m2	隠岐	822	4週7休（週休2日対応）
TDT301331	夜間_新橋・新橋継手部共通【材工共】	上塗り_長油性フタル酸樹脂塗料_淡彩	時間の制約著しく受ける	m2	隠岐	879	4週7休（週休2日対応）
TDT301333	夜間_新橋・新橋継手部共通【材工共】	上塗り_長油性フタル酸樹脂塗料_濃彩	時間の制約なし	m2	隠岐	803	4週7休（週休2日対応）
TDT301335	夜間_新橋・新橋継手部共通【材工共】	上塗り_長油性フタル酸樹脂塗料_濃彩	時間の制約受ける	m2	隠岐	846	4週7休（週休2日対応）
TDT301337	夜間_新橋・新橋継手部共通【材工共】	上塗り_長油性フタル酸樹脂塗料_濃彩	時間の制約著しく受ける	m2	隠岐	903	4週7休（週休2日対応）
TDT301339	夜間_新橋・新橋継手部共通【材工共】	上塗り_ふっ素樹脂塗料_赤系	時間の制約なし	m2	隠岐	1,714	4週7休（週休2日対応）
TDT301341	夜間_新橋・新橋継手部共通【材工共】	上塗り_ふっ素樹脂塗料_赤系	時間の制約受ける	m2	隠岐	1,757	4週7休（週休2日対応）
TDT301343	夜間_新橋・新橋継手部共通【材工共】	上塗り_ふっ素樹脂塗料_赤系	時間の制約著しく受ける	m2	隠岐	1,813	4週7休（週休2日対応）
TDT301345	夜間_新橋・新橋継手部共通【材工共】	上塗り_ふっ素樹脂塗料_淡彩	時間の制約なし	m2	隠岐	1,208	4週7休（週休2日対応）
TDT301347	夜間_新橋・新橋継手部共通【材工共】	上塗り_ふっ素樹脂塗料_淡彩	時間の制約受ける	m2	隠岐	1,251	4週7休（週休2日対応）
TDT301349	夜間_新橋・新橋継手部共通【材工共】	上塗り_ふっ素樹脂塗料_淡彩	時間の制約著しく受ける	m2	隠岐	1,308	4週7休（週休2日対応）
TDT301351	夜間_新橋・新橋継手部共通【材工共】	上塗り_ふっ素樹脂塗料_濃彩	時間の制約なし	m2	隠岐	1,405	4週7休（週休2日対応）
TDT301353	夜間_新橋・新橋継手部共通【材工共】	上塗り_ふっ素樹脂塗料_濃彩	時間の制約受ける	m2	隠岐	1,447	4週7休（週休2日対応）
TDT301355	夜間_新橋・新橋継手部共通【材工共】	上塗り_ふっ素樹脂塗料_濃彩	時間の制約著しく受ける	m2	隠岐	1,504	4週7休（週休2日対応）
TDT301357	夜間_塗替塗装【材工共】	清掃・水洗い	時間の制約なし	m2	隠岐	185	4週7休（週休2日対応）
TDT301359	夜間_塗替塗装【材工共】	清掃・水洗い	時間の制約受ける	m2	隠岐	196	4週7休（週休2日対応）
TDT301361	夜間_塗替塗装【材工共】	清掃・水洗い	時間の制約著しく受ける	m2	隠岐	211	4週7休（週休2日対応）
TDT301363	夜間_塗替塗装【材工共】	素地調整_1種ケレン	時間の制約なし	m2	隠岐	7,470	4週7休（週休2日対応）
TDT301365	夜間_塗替塗装【材工共】	素地調整_1種ケレン	時間の制約受ける	m2	隠岐	7,747	4週7休（週休2日対応）
TDT301367	夜間_塗替塗装【材工共】	素地調整_1種ケレン	時間の制約著しく受ける	m2	隠岐	8,115	4週7休（週休2日対応）
TDT301369	夜間_塗替塗装【材工共】	素地調整_2種ケレン	時間の制約なし	m2	隠岐	3,529	4週7休（週休2日対応）
TDT301371	夜間_塗替塗装【材工共】	素地調整_2種ケレン	時間の制約受ける	m2	隠岐	3,740	4週7休（週休2日対応）
TDT301373	夜間_塗替塗装【材工共】	素地調整_2種ケレン	時間の制約著しく受ける	m2	隠岐	4,023	4週7休（週休2日対応）
TDT301375	夜間_塗替塗装【材工共】	素地調整_3種ケレンA	時間の制約なし	m2	隠岐	2,481	4週7休（週休2日対応）
TDT301377	夜間_塗替塗装【材工共】	素地調整_3種ケレンA	時間の制約受ける	m2	隠岐	2,629	4週7休（週休2日対応）
TDT301379	夜間_塗替塗装【材工共】	素地調整_3種ケレンA	時間の制約著しく受ける	m2	隠岐	2,828	4週7休（週休2日対応）
TDT301381	夜間_塗替塗装【材工共】	素地調整_3種ケレンB	時間の制約なし	m2	隠岐	1,411	4週7休（週休2日対応）
TDT301383	夜間_塗替塗装【材工共】	素地調整_3種ケレンB	時間の制約受ける	m2	隠岐	1,496	4週7休（週休2日対応）
TDT301385	夜間_塗替塗装【材工共】	素地調整_3種ケレンB	時間の制約著しく受ける	m2	隠岐	1,609	4週7休（週休2日対応）
TDT301387	夜間_塗替塗装【材工共】	素地調整_3種ケレンC	時間の制約なし	m2	隠岐	963	4週7休（週休2日対応）
TDT301389	夜間_塗替塗装【材工共】	素地調整_3種ケレンC	時間の制約受ける	m2	隠岐	1,021	4週7休（週休2日対応）
TDT301391	夜間_塗替塗装【材工共】	素地調整_3種ケレンC	時間の制約著しく受ける	m2	隠岐	1,098	4週7休（週休2日対応）
TDT301393	夜間_塗替塗装【材工共】	素地調整_4種ケレン	時間の制約なし	m2	隠岐	641	4週7休（週休2日対応）
TDT301395	夜間_塗替塗装【材工共】	素地調整_4種ケレン	時間の制約受ける	m2	隠岐	679	4週7休（週休2日対応）
TDT301397	夜間_塗替塗装【材工共】	素地調整_4種ケレン	時間の制約著しく受ける	m2	隠岐	730	4週7休（週休2日対応）
TDT301399	夜間_塗替塗装【材工共】	素地調整_研削材及びケレンカす回収・積込	時間の制約なし	m2	隠岐	4,232	4週7休（週休2日対応）
TDT301401	夜間_塗替塗装【材工共】	素地調整_研削材及びケレンカす回収・積込	時間の制約受ける	m2	隠岐	4,461	4週7休（週休2日対応）
TDT301403	夜間_塗替塗装【材工共】	素地調整_研削材及びケレンカす回収・積込	時間の制約著しく受ける	m2	隠岐	4,766	4週7休（週休2日対応）
TDT301405	夜間_塗替塗装【材工共】	下塗り_弱溶剤変性エポキシ樹脂塗料(1層)	はけ・ローラー, 時間の制約なし	m2	隠岐	924	4週7休（週休2日対応）
TDT301407	夜間_塗替塗装【材工共】	下塗り_弱溶剤変性エポキシ樹脂塗料(1層)	はけ・ローラー, 時間の制約受ける	m2	隠岐	966	4週7休（週休2日対応）
TDT301409	夜間_塗替塗装【材工共】	下塗り_弱溶剤変性エポキシ樹脂塗料(1層)	はけ・ローラー, 時間の制約著しく受ける	m2	隠岐	1,023	4週7休（週休2日対応）
TDT301411	夜間_塗替塗装【材工共】	下塗り_弱溶剤変性エポキシ樹脂塗料(2層)	はけ・ローラー, 時間の制約なし	m2	隠岐	1,849	4週7休（週休2日対応）
TDT301413	夜間_塗替塗装【材工共】	下塗り_弱溶剤変性エポキシ樹脂塗料(2層)	はけ・ローラー, 時間の制約受ける	m2	隠岐	1,933	4週7休（週休2日対応）
TDT301415	夜間_塗替塗装【材工共】	下塗り_弱溶剤変性エポキシ樹脂塗料(2層)	はけ・ローラー, 時間の制約著しく受ける	m2	隠岐	2,048	4週7休（週休2日対応）
TDT301417	夜間_塗替塗装【材工共】	下塗り_弱溶剤変性エポキシ樹脂塗料(2層)	スプレー, 時間の制約なし	m2	隠岐	1,475	4週7休（週休2日対応）
TDT301419	夜間_塗替塗装【材工共】	下塗り_弱溶剤変性エポキシ樹脂塗料(2層)	スプレー, 時間の制約受ける	m2	隠岐	1,535	4週7休（週休2日対応）
TDT301421	夜間_塗替塗装【材工共】	下塗り_弱溶剤変性エポキシ樹脂塗料(2層)	スプレー, 時間の制約著しく受ける	m2	隠岐	1,613	4週7休（週休2日対応）
TDT301423	夜間_塗替塗装【材工共】	下塗り_鉛・クロムフリーさび止め(2層)	はけ・ローラー, 時間の制約なし	m2	隠岐	1,583	4週7休（週休2日対応）
TDT301425	夜間_塗替塗装【材工共】	下塗り_鉛・クロムフリーさび止め(2層)	はけ・ローラー, 時間の制約受ける	m2	隠岐	1,668	4週7休（週休2日対応）
TDT301427	夜間_塗替塗装【材工共】	下塗り_鉛・クロムフリーさび止め(2層)	はけ・ローラー, 時間の制約著しく受ける	m2	隠岐	1,782	4週7休（週休2日対応）

構造物とりこわし工_4週7休（週休2日対応）

コード	名称	規格1	規格2	単位	単価地区	単価	備考
TDT301561	昼間_無筋構造物【手間のみ】	機械施工	時間的制約なし	m3	隠岐	6,603	4週7休（週休2日対応）
TDT301563	昼間_無筋構造物【手間のみ】	機械施工	時間的制約受ける	m3	隠岐	6,851	4週7休（週休2日対応）
TDT301565	昼間_無筋構造物【手間のみ】	機械施工	時間的制約著しく受ける	m3	隠岐	7,182	4週7休（週休2日対応）
TDT301567	昼間_無筋構造物【手間のみ】	人力施工	時間的制約なし	m3	隠岐	24,460	4週7休（週休2日対応）
TDT301569	昼間_無筋構造物【手間のみ】	人力施工	時間的制約受ける	m3	隠岐	25,820	4週7休（週休2日対応）
TDT301571	昼間_無筋構造物【手間のみ】	人力施工	時間的制約著しく受ける	m3	隠岐	27,630	4週7休（週休2日対応）
TDT301573	昼間_鉄筋構造物【手間のみ】	機械施工	時間的制約なし	m3	隠岐	13,050	4週7休（週休2日対応）
TDT301575	昼間_鉄筋構造物【手間のみ】	機械施工	時間的制約受ける	m3	隠岐	13,580	4週7休（週休2日対応）
TDT301577	昼間_鉄筋構造物【手間のみ】	機械施工	時間的制約著しく受ける	m3	隠岐	14,290	4週7休（週休2日対応）
TDT301579	昼間_鉄筋構造物【手間のみ】	人力施工	時間的制約なし	m3	隠岐	40,900	4週7休（週休2日対応）
TDT301581	昼間_鉄筋構造物【手間のみ】	人力施工	時間的制約受ける	m3	隠岐	43,200	4週7休（週休2日対応）
TDT301583	昼間_鉄筋構造物【手間のみ】	人力施工	時間的制約著しく受ける	m3	隠岐	46,250	4週7休（週休2日対応）
TDT301585	夜間_無筋構造物【手間のみ】	機械施工	時間的制約なし	m3	隠岐	8,672	4週7休（週休2日対応）
TDT301587	夜間_無筋構造物【手間のみ】	機械施工	時間的制約受ける	m3	隠岐	9,044	4週7休（週休2日対応）
TDT301589	夜間_無筋構造物【手間のみ】	機械施工	時間的制約著しく受ける	m3	隠岐	9,541	4週7休（週休2日対応）
TDT301591	夜間_無筋構造物【手間のみ】	人力施工	時間的制約なし	m3	隠岐	35,730	4週7休（週休2日対応）
TDT301593	夜間_無筋構造物【手間のみ】	人力施工	時間的制約受ける	m3	隠岐	37,740	4週7休（週休2日対応）
TDT301595	夜間_無筋構造物【手間のみ】	人力施工	時間的制約著しく受ける	m3	隠岐	40,460	4週7休（週休2日対応）
TDT301597	夜間_鉄筋構造物【手間のみ】	機械施工	時間的制約なし	m3	隠岐	17,480	4週7休（週休2日対応）
TDT301599	夜間_鉄筋構造物【手間のみ】	機械施工	時間的制約受ける	m3	隠岐	18,280	4週7休（週休2日対応）
TDT301601	夜間_鉄筋構造物【手間のみ】	機械施工	時間的制約著しく受ける	m3	隠岐	19,340	4週7休（週休2日対応）
TDT301603	夜間_鉄筋構造物【手間のみ】	人力施工	時間的制約なし	m3	隠岐	60,030	4週7休（週休2日対応）
TDT301605	夜間_鉄筋構造物【手間のみ】	人力施工	時間的制約受ける	m3	隠岐	63,480	4週7休（週休2日対応）
TDT301607	夜間_鉄筋構造物【手間のみ】	人力施工	時間的制約著しく受ける	m3	隠岐	68,070	4週7休（週休2日対応）

区画線工_4週8休（週休2日対応）

コード	名称	規格1	規格2	単位	単価地区	単価	備考
TDT400265	夜間_溶融式(手動)【手間のみ】	ゼブラ_30cm	時間的制約なし	m	隠岐	407	4週8休(週休2日対応)
TDT400267	夜間_溶融式(手動)【手間のみ】	ゼブラ_30cm	時間的制約受ける	m	隠岐	429	4週8休(週休2日対応)
TDT400269	夜間_溶融式(手動)【手間のみ】	ゼブラ_30cm	時間的制約著しく受ける	m	隠岐	460	4週8休(週休2日対応)
TDT400271	夜間_溶融式(手動)【手間のみ】	ゼブラ_45cm	時間的制約なし	m	隠岐	474	4週8休(週休2日対応)
TDT400273	夜間_溶融式(手動)【手間のみ】	ゼブラ_45cm	時間的制約受ける	m	隠岐	500	4週8休(週休2日対応)
TDT400275	夜間_溶融式(手動)【手間のみ】	ゼブラ_45cm	時間的制約著しく受ける	m	隠岐	535	4週8休(週休2日対応)
TDT400301	夜間_溶融式(手動)【手間のみ】	矢印・記号・文字_15cm換算	時間的制約なし	m	隠岐	535	4週8休(週休2日対応)
TDT400303	夜間_溶融式(手動)【手間のみ】	矢印・記号・文字_15cm換算	時間的制約受ける	m	隠岐	565	4週8休(週休2日対応)
TDT400305	夜間_溶融式(手動)【手間のみ】	矢印・記号・文字_15cm換算	時間的制約著しく受ける	m	隠岐	604	4週8休(週休2日対応)
TDT400313	昼間_ペイント式(車載式)【手間のみ】	実線_15cm	時間的制約なし	m	隠岐	63	4週8休(週休2日対応)
TDT400315	昼間_ペイント式(車載式)【手間のみ】	実線_15cm	時間的制約受ける	m	隠岐	66	4週8休(週休2日対応)
TDT400317	昼間_ペイント式(車載式)【手間のみ】	実線_15cm	時間的制約著しく受ける	m	隠岐	70	4週8休(週休2日対応)
TDT400319	昼間_ペイント式(車載式)【手間のみ】	破線_15cm	時間的制約なし	m	隠岐	76	4週8休(週休2日対応)
TDT400321	昼間_ペイント式(車載式)【手間のみ】	破線_15cm	時間的制約受ける	m	隠岐	79	4週8休(週休2日対応)
TDT400323	昼間_ペイント式(車載式)【手間のみ】	破線_15cm	時間的制約著しく受ける	m	隠岐	84	4週8休(週休2日対応)
TDT400325	昼間_ペイント式(車載式)【手間のみ】	破線_30cm	時間的制約なし	m	隠岐	95	4週8休(週休2日対応)
TDT400327	昼間_ペイント式(車載式)【手間のみ】	破線_30cm	時間的制約受ける	m	隠岐	99	4週8休(週休2日対応)
TDT400329	昼間_ペイント式(車載式)【手間のみ】	破線_30cm	時間的制約著しく受ける	m	隠岐	105	4週8休(週休2日対応)
TDT400349	夜間_ペイント式(車載式)【手間のみ】	実線_15cm	時間的制約なし	m	隠岐	85	4週8休(週休2日対応)
TDT400351	夜間_ペイント式(車載式)【手間のみ】	実線_15cm	時間的制約受ける	m	隠岐	89	4週8休(週休2日対応)
TDT400353	夜間_ペイント式(車載式)【手間のみ】	実線_15cm	時間的制約著しく受ける	m	隠岐	94	4週8休(週休2日対応)
TDT400355	夜間_ペイント式(車載式)【手間のみ】	破線_15cm	時間的制約なし	m	隠岐	102	4週8休(週休2日対応)
TDT400357	夜間_ペイント式(車載式)【手間のみ】	破線_15cm	時間的制約受ける	m	隠岐	107	4週8休(週休2日対応)
TDT400359	夜間_ペイント式(車載式)【手間のみ】	破線_15cm	時間的制約著しく受ける	m	隠岐	113	4週8休(週休2日対応)
TDT400361	夜間_ペイント式(車載式)【手間のみ】	破線_30cm	時間的制約なし	m	隠岐	128	4週8休(週休2日対応)
TDT400363	夜間_ペイント式(車載式)【手間のみ】	破線_30cm	時間的制約受ける	m	隠岐	134	4週8休(週休2日対応)
TDT400365	夜間_ペイント式(車載式)【手間のみ】	破線_30cm	時間的制約著しく受ける	m	隠岐	141	4週8休(週休2日対応)
TDT400385	昼間_区画線消去【手間のみ】	削り取り式_15cm換算	時間的制約なし	m	隠岐	416	4週8休(週休2日対応)
TDT400387	昼間_区画線消去【手間のみ】	削り取り式_15cm換算	時間的制約受ける	m	隠岐	440	4週8休(週休2日対応)
TDT400389	昼間_区画線消去【手間のみ】	削り取り式_15cm換算	時間的制約著しく受ける	m	隠岐	471	4週8休(週休2日対応)
TDT400397	昼間_区画線消去【手間のみ】	WJ式(溶融式)_15cm換算	時間的制約なし	m	隠岐	788	4週8休(週休2日対応)
TDT400399	昼間_区画線消去【手間のみ】	WJ式(溶融式)_15cm換算	時間的制約受ける	m	隠岐	802	4週8休(週休2日対応)
TDT400401	昼間_区画線消去【手間のみ】	WJ式(溶融式)_15cm換算	時間的制約著しく受ける	m	隠岐	820	4週8休(週休2日対応)
TDT400403	昼間_区画線消去【手間のみ】	WJ式(ペイント式)_15cm換算	時間的制約なし	m	隠岐	666	4週8休(週休2日対応)
TDT400405	昼間_区画線消去【手間のみ】	WJ式(ペイント式)_15cm換算	時間的制約受ける	m	隠岐	678	4週8休(週休2日対応)
TDT400407	昼間_区画線消去【手間のみ】	WJ式(ペイント式)_15cm換算	時間的制約著しく受ける	m	隠岐	693	4週8休(週休2日対応)
TDT400409	夜間_区画線消去【手間のみ】	削り取り式_15cm換算	時間的制約なし	m	隠岐	614	4週8休(週休2日対応)
TDT400411	夜間_区画線消去【手間のみ】	削り取り式_15cm換算	時間的制約受ける	m	隠岐	649	4週8休(週休2日対応)
TDT400413	夜間_区画線消去【手間のみ】	削り取り式_15cm換算	時間的制約著しく受ける	m	隠岐	697	4週8休(週休2日対応)
TDT400421	夜間_区画線消去【手間のみ】	WJ式(溶融式)_15cm換算	時間的制約なし	m	隠岐	900	4週8休(週休2日対応)
TDT400423	夜間_区画線消去【手間のみ】	WJ式(溶融式)_15cm換算	時間的制約受ける	m	隠岐	920	4週8休(週休2日対応)
TDT400425	夜間_区画線消去【手間のみ】	WJ式(溶融式)_15cm換算	時間的制約著しく受ける	m	隠岐	947	4週8休(週休2日対応)
TDT400427	夜間_区画線消去【手間のみ】	WJ式(ペイント式)_15cm換算	時間的制約なし	m	隠岐	762	4週8休(週休2日対応)
TDT400429	夜間_区画線消去【手間のみ】	WJ式(ペイント式)_15cm換算	時間的制約受ける	m	隠岐	779	4週8休(週休2日対応)
TDT400431	夜間_区画線消去【手間のみ】	WJ式(ペイント式)_15cm換算	時間的制約著しく受ける	m	隠岐	802	4週8休(週休2日対応)

高視認性区画線工_4週8休（週休2日対応）

コード	名称	規格1	規格2	単位	単価地区	単価	備考
TDT400709	夜間_高視認性区画線消去【手間のみ】	削り取り式_15cm換算	時間的制約なし	m	隠岐	614	4週8休（週休2日対応）
TDT400711	夜間_高視認性区画線消去【手間のみ】	削り取り式_15cm換算	時間的制約受ける	m	隠岐	649	4週8休（週休2日対応）
TDT400713	夜間_高視認性区画線消去【手間のみ】	削り取り式_15cm換算	時間的制約著しく受ける	m	隠岐	697	4週8休（週休2日対応）

排水構造物工_4週8休（週休2日対応）

コード	名称	規格1	規格2	単位	単価地区	単価	備考
TDT400721	昼間_U型側溝【手間のみ】	L=600_60kg/個以下	時間的制約なし	m	隠岐	3,079	4週8休（週休2日対応）
TDT400723	昼間_U型側溝【手間のみ】	L=600_60を超え300kg/個以下	時間的制約なし	m	隠岐	4,868	4週8休（週休2日対応）
TDT400725	昼間_U型側溝【手間のみ】	L=2000_1000kg/個以下	時間的制約なし	m	隠岐	3,076	4週8休（週休2日対応）
TDT400727	昼間_U型側溝【手間のみ】	L=2000_1000を超え2000kg/個以下	時間的制約なし	m	隠岐	4,833	4週8休（週休2日対応）
TDT400729	昼間_U型側溝【手間のみ】	L=2000_2000を超え2900kg/個以下	時間的制約なし	m	隠岐	6,425	4週8休（週休2日対応）
TDT400731	昼間_U型側溝【手間のみ】	L=600_60kg/個以下	時間的制約を受ける	m	隠岐	3,264	4週8休（週休2日対応）
TDT400733	昼間_U型側溝【手間のみ】	L=600_60を超え300kg/個以下	時間的制約を受ける	m	隠岐	5,084	4週8休（週休2日対応）
TDT400735	昼間_U型側溝【手間のみ】	L=2000_1000kg/個以下	時間的制約を受ける	m	隠岐	3,212	4週8休（週休2日対応）
TDT400737	昼間_U型側溝【手間のみ】	L=2000_1000を超え2000kg/個以下	時間的制約を受ける	m	隠岐	5,036	4週8休（週休2日対応）
TDT400739	昼間_U型側溝【手間のみ】	L=2000_2000を超え2900kg/個以下	時間的制約を受ける	m	隠岐	6,683	4週8休（週休2日対応）
TDT400741	昼間_U型側溝【手間のみ】	L=600_60kg/個以下	時間的制約著しく受ける	m	隠岐	3,510	4週8休（週休2日対応）
TDT400743	昼間_U型側溝【手間のみ】	L=600_60を超え300kg/個以下	時間的制約著しく受ける	m	隠岐	5,372	4週8休（週休2日対応）
TDT400745	昼間_U型側溝【手間のみ】	L=2000_1000kg/個以下	時間的制約著しく受ける	m	隠岐	3,395	4週8休（週休2日対応）
TDT400747	昼間_U型側溝【手間のみ】	L=2000_1000を超え2000kg/個以下	時間的制約著しく受ける	m	隠岐	5,308	4週8休（週休2日対応）
TDT400749	昼間_U型側溝【手間のみ】	L=2000_2000を超え2900kg/個以下	時間的制約著しく受ける	m	隠岐	7,029	4週8休（週休2日対応）
TDT400751	夜間_U型側溝【手間のみ】	L=600_60kg/個以下	時間的制約なし	m	隠岐	4,619	4週8休（週休2日対応）
TDT400753	夜間_U型側溝【手間のみ】	L=600_60を超え300kg/個以下	時間的制約なし	m	隠岐	7,000	4週8休（週休2日対応）
TDT400755	夜間_U型側溝【手間のみ】	L=2000_1000kg/個以下	時間的制約なし	m	隠岐	4,425	4週8休（週休2日対応）
TDT400757	夜間_U型側溝【手間のみ】	L=2000_1000を超え2000kg/個以下	時間的制約なし	m	隠岐	6,912	4週8休（週休2日対応）
TDT400759	夜間_U型側溝【手間のみ】	L=2000_2000を超え2900kg/個以下	時間的制約なし	m	隠岐	9,138	4週8休（週休2日対応）
TDT400761	夜間_U型側溝【手間のみ】	L=600_60kg/個以下	時間的制約を受ける	m	隠岐	4,896	4週8休（週休2日対応）
TDT400763	夜間_U型側溝【手間のみ】	L=600_60を超え300kg/個以下	時間的制約を受ける	m	隠岐	7,325	4週8休（週休2日対応）
TDT400765	夜間_U型側溝【手間のみ】	L=2000_1000kg/個以下	時間的制約を受ける	m	隠岐	4,630	4週8休（週休2日対応）
TDT400767	夜間_U型側溝【手間のみ】	L=2000_1000を超え2000kg/個以下	時間的制約を受ける	m	隠岐	7,218	4週8休（週休2日対応）
TDT400769	夜間_U型側溝【手間のみ】	L=2000_2000を超え2900kg/個以下	時間的制約を受ける	m	隠岐	9,525	4週8休（週休2日対応）
TDT400771	夜間_U型側溝【手間のみ】	L=600_60kg/個以下	時間的制約著しく受ける	m	隠岐	5,266	4週8休（週休2日対応）
TDT400773	夜間_U型側溝【手間のみ】	L=600_60を超え300kg/個以下	時間的制約著しく受ける	m	隠岐	7,756	4週8休（週休2日対応）
TDT400775	夜間_U型側溝【手間のみ】	L=2000_1000kg/個以下	時間的制約著しく受ける	m	隠岐	4,903	4週8休（週休2日対応）
TDT400777	夜間_U型側溝【手間のみ】	L=2000_1000を超え2000kg/個以下	時間的制約著しく受ける	m	隠岐	7,625	4週8休（週休2日対応）
TDT400779	夜間_U型側溝【手間のみ】	L=2000_2000を超え2900kg/個以下	時間的制約著しく受ける	m	隠岐	10,040	4週8休（週休2日対応）
TDT400781	昼間_自由勾配側溝【手間のみ】	L=2000_1000kg/個以下	時間的制約なし	m	隠岐	4,679	4週8休（週休2日対応）
TDT400783	昼間_自由勾配側溝【手間のみ】	L=2000_1000を超え2000/個以下	時間的制約なし	m	隠岐	6,056	4週8休（週休2日対応）
TDT400785	昼間_自由勾配側溝【手間のみ】	L=2000_2000を超え2900kg/個以下	時間的制約なし	m	隠岐	6,821	4週8休（週休2日対応）
TDT400787	昼間_自由勾配側溝【手間のみ】	L=2000_1000kg/個以下	時間的制約を受ける	m	隠岐	4,887	4週8休（週休2日対応）
TDT400789	昼間_自由勾配側溝【手間のみ】	L=2000_1000を超え2000/個以下	時間的制約を受ける	m	隠岐	6,311	4週8休（週休2日対応）
TDT400791	昼間_自由勾配側溝【手間のみ】	L=2000_2000を超え2900kg/個以下	時間的制約を受ける	m	隠岐	7,095	4週8休（週休2日対応）
TDT400793	昼間_自由勾配側溝【手間のみ】	L=2000_1000kg/個以下	時間的制約著しく受ける	m	隠岐	5,164	4週8休（週休2日対応）
TDT400795	昼間_自由勾配側溝【手間のみ】	L=2000_1000を超え2000/個以下	時間的制約著しく受ける	m	隠岐	6,652	4週8休（週休2日対応）
TDT400797	昼間_自由勾配側溝【手間のみ】	L=2000_2000を超え2900kg/個以下	時間的制約著しく受ける	m	隠岐	7,462	4週8休（週休2日対応）
TDT400799	夜間_自由勾配側溝【手間のみ】	L=2000_1000kg/個以下	時間的制約なし	m	隠岐	6,731	4週8休（週休2日対応）
TDT400801	夜間_自由勾配側溝【手間のみ】	L=2000_1000を超え2000/個以下	時間的制約なし	m	隠岐	8,663	4週8休（週休2日対応）
TDT400803	夜間_自由勾配側溝【手間のみ】	L=2000_2000を超え2900kg/個以下	時間的制約なし	m	隠岐	9,699	4週8休（週休2日対応）
TDT400805	夜間_自由勾配側溝【手間のみ】	L=2000_1000kg/個以下	時間的制約を受ける	m	隠岐	7,042	4週8休（週休2日対応）
TDT400807	夜間_自由勾配側溝【手間のみ】	L=2000_1000を超え2000/個以下	時間的制約を受ける	m	隠岐	9,046	4週8休（週休2日対応）
TDT400809	夜間_自由勾配側溝【手間のみ】	L=2000_2000を超え2900kg/個以下	時間的制約を受ける	m	隠岐	10,109	4週8休（週休2日対応）
TDT400811	夜間_自由勾配側溝【手間のみ】	L=2000_1000kg/個以下	時間的制約著しく受ける	m	隠岐	7,458	4週8休（週休2日対応）
TDT400813	夜間_自由勾配側溝【手間のみ】	L=2000_1000を超え2000/個以下	時間的制約著しく受ける	m	隠岐	9,557	4週8休（週休2日対応）
TDT400815	夜間_自由勾配側溝【手間のみ】	L=2000_2000を超え2900kg/個以下	時間的制約著しく受ける	m	隠岐	10,660	4週8休（週休2日対応）
TDT400817	昼間_盖板【手間のみ】	コンクリート・鋼製_40kg/枚以下	時間的制約なし	枚	隠岐	269	4週8休（週休2日対応）
TDT400819	昼間_盖板【手間のみ】	コンクリート・鋼製_40を超え170kg/枚以下	時間的制約なし	枚	隠岐	713	4週8休（週休2日対応）
TDT400821	昼間_盖板【手間のみ】	コンクリート・鋼製_40kg/枚以下	時間的制約を受ける	枚	隠岐	285	4週8休（週休2日対応）
TDT400823	昼間_盖板【手間のみ】	コンクリート・鋼製_40を超え170kg/枚以下	時間的制約を受ける	枚	隠岐	740	4週8休（週休2日対応）
TDT400825	昼間_盖板【手間のみ】	コンクリート・鋼製_40kg/枚以下	時間的制約著しく受ける	枚	隠岐	307	4週8休（週休2日対応）
TDT400827	昼間_盖板【手間のみ】	コンクリート・鋼製_40を超え170kg/枚以下	時間的制約著しく受ける	枚	隠岐	776	4週8休（週休2日対応）
TDT400829	夜間_盖板【手間のみ】	コンクリート・鋼製_40kg/枚以下	時間的制約なし	枚	隠岐	404	4週8休（週休2日対応）
TDT400831	夜間_盖板【手間のみ】	コンクリート・鋼製_40を超え170kg/枚以下	時間的制約なし	枚	隠岐	1,008	4週8休（週休2日対応）
TDT400833	夜間_盖板【手間のみ】	コンクリート・鋼製_40kg/枚以下	時間的制約を受ける	枚	隠岐	428	4週8休（週休2日対応）
TDT400835	夜間_盖板【手間のみ】	コンクリート・鋼製_40を超え170kg/枚以下	時間的制約を受ける	枚	隠岐	1,048	4週8休（週休2日対応）
TDT400837	夜間_盖板【手間のみ】	コンクリート・鋼製_40kg/枚以下	時間的制約著しく受ける	枚	隠岐	461	4週8休（週休2日対応）
TDT400839	夜間_盖板【手間のみ】	コンクリート・鋼製_40を超え170kg/枚以下	時間的制約著しく受ける	枚	隠岐	1,103	4週8休（週休2日対応）

コンクリートブロック積工_4週8休（週休2日対応）

コード	名称	規格1	規格2	単位	単価地区	単価	備考
TDT400865	昼間_ブロック積工【材工共】		時間的制約なし	m2	隠岐	18,930	4週8休（週休2日対応）
TDT400867	昼間_ブロック積工【材工共】		時間的制約受ける	m2	隠岐	19,430	4週8休（週休2日対応）
TDT400869	昼間_ブロック積工【材工共】		時間的制約著しく受ける	m2	隠岐	20,090	4週8休（週休2日対応）
TDT400871	夜間_ブロック積工【材工共】		時間的制約なし	m2	隠岐	23,070	4週8休（週休2日対応）
TDT400873	夜間_ブロック積工【材工共】		時間的制約受ける	m2	隠岐	23,820	4週8休（週休2日対応）
TDT400875	夜間_ブロック積工【材工共】		時間的制約著しく受ける	m2	隠岐	24,820	4週8休（週休2日対応）

橋梁塗装工_4週8休（週休2日対応）

コード	名称	規格1	規格2	単位	単価地区	単価	備考
TDT401153	昼間_塗替塗装【材工共】	中塗り_弱溶剤形ふっ素樹脂塗料_濃彩	はけ・ローラー, 時間的制約なし	m2	隠岐	709	4週8休(週休2日対応)
TDT401155	昼間_塗替塗装【材工共】	中塗り_弱溶剤形ふっ素樹脂塗料_濃彩	はけ・ローラー, 時間的制約受ける	m2	隠岐	738	4週8休(週休2日対応)
TDT401157	昼間_塗替塗装【材工共】	中塗り_弱溶剤形ふっ素樹脂塗料_濃彩	はけ・ローラー, 時間的制約著しく受ける	m2	隠岐	777	4週8休(週休2日対応)
TDT401159	昼間_塗替塗装【材工共】	中塗り_弱溶剤形ふっ素樹脂塗料_濃彩	スプレー, 時間的制約なし	m2	隠岐	599	4週8休(週休2日対応)
TDT401161	昼間_塗替塗装【材工共】	中塗り_弱溶剤形ふっ素樹脂塗料_濃彩	スプレー, 時間的制約受ける	m2	隠岐	620	4週8休(週休2日対応)
TDT401163	昼間_塗替塗装【材工共】	中塗り_弱溶剤形ふっ素樹脂塗料_濃彩	スプレー, 時間的制約著しく受ける	m2	隠岐	647	4週8休(週休2日対応)
TDT401165	昼間_塗替塗装【材工共】	上塗り_長油性フタル酸樹脂塗料_赤系	はけ・ローラー, 時間的制約なし	m2	隠岐	625	4週8休(週休2日対応)
TDT401167	昼間_塗替塗装【材工共】	上塗り_長油性フタル酸樹脂塗料_赤系	はけ・ローラー, 時間的制約受ける	m2	隠岐	654	4週8休(週休2日対応)
TDT401169	昼間_塗替塗装【材工共】	上塗り_長油性フタル酸樹脂塗料_赤系	はけ・ローラー, 時間的制約著しく受ける	m2	隠岐	693	4週8休(週休2日対応)
TDT401171	昼間_塗替塗装【材工共】	上塗り_長油性フタル酸樹脂塗料_淡彩	はけ・ローラー, 時間的制約なし	m2	隠岐	549	4週8休(週休2日対応)
TDT401173	昼間_塗替塗装【材工共】	上塗り_長油性フタル酸樹脂塗料_淡彩	はけ・ローラー, 時間的制約受ける	m2	隠岐	579	4週8休(週休2日対応)
TDT401175	昼間_塗替塗装【材工共】	上塗り_長油性フタル酸樹脂塗料_淡彩	はけ・ローラー, 時間的制約著しく受ける	m2	隠岐	618	4週8休(週休2日対応)
TDT401177	昼間_塗替塗装【材工共】	上塗り_長油性フタル酸樹脂塗料_濃彩	はけ・ローラー, 時間的制約なし	m2	隠岐	574	4週8休(週休2日対応)
TDT401179	昼間_塗替塗装【材工共】	上塗り_長油性フタル酸樹脂塗料_濃彩	はけ・ローラー, 時間的制約受ける	m2	隠岐	603	4週8休(週休2日対応)
TDT401181	昼間_塗替塗装【材工共】	上塗り_長油性フタル酸樹脂塗料_濃彩	はけ・ローラー, 時間的制約著しく受ける	m2	隠岐	642	4週8休(週休2日対応)
TDT401183	昼間_塗替塗装【材工共】	上塗り_弱溶剤形ふっ素樹脂塗料_赤系	はけ・ローラー, 時間的制約なし	m2	隠岐	1,502	4週8休(週休2日対応)
TDT401185	昼間_塗替塗装【材工共】	上塗り_弱溶剤形ふっ素樹脂塗料_赤系	はけ・ローラー, 時間的制約受ける	m2	隠岐	1,531	4週8休(週休2日対応)
TDT401187	昼間_塗替塗装【材工共】	上塗り_弱溶剤形ふっ素樹脂塗料_赤系	はけ・ローラー, 時間的制約著しく受ける	m2	隠岐	1,569	4週8休(週休2日対応)
TDT401189	昼間_塗替塗装【材工共】	上塗り_弱溶剤形ふっ素樹脂塗料_赤系	スプレー, 時間的制約なし	m2	隠岐	1,495	4週8休(週休2日対応)
TDT401191	昼間_塗替塗装【材工共】	上塗り_弱溶剤形ふっ素樹脂塗料_赤系	スプレー, 時間的制約受ける	m2	隠岐	1,515	4週8休(週休2日対応)
TDT401193	昼間_塗替塗装【材工共】	上塗り_弱溶剤形ふっ素樹脂塗料_赤系	スプレー, 時間的制約著しく受ける	m2	隠岐	1,541	4週8休(週休2日対応)
TDT401195	昼間_塗替塗装【材工共】	上塗り_弱溶剤形ふっ素樹脂塗料_淡彩	はけ・ローラー, 時間的制約なし	m2	隠岐	986	4週8休(週休2日対応)
TDT401197	昼間_塗替塗装【材工共】	上塗り_弱溶剤形ふっ素樹脂塗料_淡彩	はけ・ローラー, 時間的制約受ける	m2	隠岐	1,015	4週8休(週休2日対応)
TDT401199	昼間_塗替塗装【材工共】	上塗り_弱溶剤形ふっ素樹脂塗料_淡彩	はけ・ローラー, 時間的制約著しく受ける	m2	隠岐	1,054	4週8休(週休2日対応)
TDT401201	昼間_塗替塗装【材工共】	上塗り_弱溶剤形ふっ素樹脂塗料_淡彩	スプレー, 時間的制約なし	m2	隠岐	906	4週8休(週休2日対応)
TDT401203	昼間_塗替塗装【材工共】	上塗り_弱溶剤形ふっ素樹脂塗料_淡彩	スプレー, 時間的制約受ける	m2	隠岐	926	4週8休(週休2日対応)
TDT401205	昼間_塗替塗装【材工共】	上塗り_弱溶剤形ふっ素樹脂塗料_淡彩	スプレー, 時間的制約著しく受ける	m2	隠岐	953	4週8休(週休2日対応)
TDT401207	昼間_塗替塗装【材工共】	上塗り_弱溶剤形ふっ素樹脂塗料_濃彩	はけ・ローラー, 時間的制約なし	m2	隠岐	1,196	4週8休(週休2日対応)
TDT401209	昼間_塗替塗装【材工共】	上塗り_弱溶剤形ふっ素樹脂塗料_濃彩	はけ・ローラー, 時間的制約受ける	m2	隠岐	1,226	4週8休(週休2日対応)
TDT401211	昼間_塗替塗装【材工共】	上塗り_弱溶剤形ふっ素樹脂塗料_濃彩	はけ・ローラー, 時間的制約著しく受ける	m2	隠岐	1,266	4週8休(週休2日対応)
TDT401213	昼間_塗替塗装【材工共】	上塗り_弱溶剤形ふっ素樹脂塗料_濃彩	スプレー, 時間的制約なし	m2	隠岐	1,146	4週8休(週休2日対応)
TDT401215	昼間_塗替塗装【材工共】	上塗り_弱溶剤形ふっ素樹脂塗料_濃彩	スプレー, 時間的制約受ける	m2	隠岐	1,166	4週8休(週休2日対応)
TDT401217	昼間_塗替塗装【材工共】	上塗り_弱溶剤形ふっ素樹脂塗料_濃彩	スプレー, 時間的制約著しく受ける	m2	隠岐	1,193	4週8休(週休2日対応)
TDT401219	夜間_新橋・新橋継手部共通【材工共】	素地調整_動力工具処理	時間的制約なし	m2	隠岐	5,519	4週8休(週休2日対応)
TDT401221	夜間_新橋・新橋継手部共通【材工共】	素地調整_動力工具処理	時間的制約受ける	m2	隠岐	5,851	4週8休(週休2日対応)
TDT401223	夜間_新橋・新橋継手部共通【材工共】	素地調整_動力工具処理	時間的制約著しく受ける	m2	隠岐	6,293	4週8休(週休2日対応)
TDT401225	夜間_新橋・新橋継手部共通【材工共】	素地調整_プラスチック処理	時間的制約なし	m2	隠岐	9,176	4週8休(週休2日対応)
TDT401227	夜間_新橋・新橋継手部共通【材工共】	素地調整_プラスチック処理	時間的制約受ける	m2	隠岐	9,546	4週8休(週休2日対応)
TDT401229	夜間_新橋・新橋継手部共通【材工共】	素地調整_プラスチック処理	時間的制約著しく受ける	m2	隠岐	10,030	4週8休(週休2日対応)
TDT401231	夜間_新橋・新橋継手部共通【材工共】	素地調整_研削材及びクレンカチ回収・積込	時間的制約なし	m2	隠岐	4,311	4週8休(週休2日対応)
TDT401233	夜間_新橋・新橋継手部共通【材工共】	素地調整_研削材及びクレンカチ回収・積込	時間的制約受ける	m2	隠岐	4,543	4週8休(週休2日対応)
TDT401235	夜間_新橋・新橋継手部共通【材工共】	素地調整_研削材及びクレンカチ回収・積込	時間的制約著しく受ける	m2	隠岐	4,854	4週8休(週休2日対応)
TDT401237	夜間_新橋・新橋継手部共通【材工共】	ミストコート(変性エポキシ)	時間的制約なし	m2	隠岐	794	4週8休(週休2日対応)
TDT401239	夜間_新橋・新橋継手部共通【材工共】	ミストコート(変性エポキシ)	時間的制約受ける	m2	隠岐	834	4週8休(週休2日対応)
TDT401241	夜間_新橋・新橋継手部共通【材工共】	ミストコート(変性エポキシ)	時間的制約著しく受ける	m2	隠岐	888	4週8休(週休2日対応)
TDT401243	夜間_新橋・新橋継手部共通【材工共】	下塗り_超厚膜形エポキシ樹脂塗料(2回/層)	時間的制約なし	m2	隠岐	3,145	4週8休(週休2日対応)
TDT401245	夜間_新橋・新橋継手部共通【材工共】	下塗り_超厚膜形エポキシ樹脂塗料(2回/層)	時間的制約受ける	m2	隠岐	3,258	4週8休(週休2日対応)
TDT401247	夜間_新橋・新橋継手部共通【材工共】	下塗り_超厚膜形エポキシ樹脂塗料(2回/層)	時間的制約著しく受ける	m2	隠岐	3,410	4週8休(週休2日対応)
TDT401249	夜間_新橋・新橋継手部共通【材工共】	下塗り_有機ジグリッチペイント(2層)	時間的制約なし	m2	隠岐	1,962	4週8休(週休2日対応)
TDT401251	夜間_新橋・新橋継手部共通【材工共】	下塗り_有機ジグリッチペイント(2層)	時間的制約受ける	m2	隠岐	2,049	4週8休(週休2日対応)
TDT401253	夜間_新橋・新橋継手部共通【材工共】	下塗り_有機ジグリッチペイント(2層)	時間的制約著しく受ける	m2	隠岐	2,166	4週8休(週休2日対応)
TDT401255	夜間_新橋・新橋継手部共通【材工共】	下塗り_有機ジグリッチペイント(2回/層)	時間的制約なし	m2	隠岐	2,168	4週8休(週休2日対応)
TDT401257	夜間_新橋・新橋継手部共通【材工共】	下塗り_有機ジグリッチペイント(2回/層)	時間的制約受ける	m2	隠岐	2,260	4週8休(週休2日対応)
TDT401259	夜間_新橋・新橋継手部共通【材工共】	下塗り_有機ジグリッチペイント(2回/層)	時間的制約著しく受ける	m2	隠岐	2,383	4週8休(週休2日対応)
TDT401261	夜間_新橋・新橋継手部共通【材工共】	下塗り_変性エポキシ樹脂塗料(2層)	時間的制約なし	m2	隠岐	1,874	4週8休(週休2日対応)
TDT401263	夜間_新橋・新橋継手部共通【材工共】	下塗り_変性エポキシ樹脂塗料(2層)	時間的制約受ける	m2	隠岐	1,961	4週8休(週休2日対応)
TDT401265	夜間_新橋・新橋継手部共通【材工共】	下塗り_変性エポキシ樹脂塗料(2層)	時間的制約著しく受ける	m2	隠岐	2,077	4週8休(週休2日対応)
TDT401267	夜間_新橋・新橋継手部共通【材工共】	下塗り_鉛・クロムフリーさび止め(3層)	時間的制約なし	m2	隠岐	2,416	4週8休(週休2日対応)
TDT401269	夜間_新橋・新橋継手部共通【材工共】	下塗り_鉛・クロムフリーさび止め(3層)	時間的制約受ける	m2	隠岐	2,547	4週8休(週休2日対応)
TDT401271	夜間_新橋・新橋継手部共通【材工共】	下塗り_鉛・クロムフリーさび止め(3層)	時間的制約著しく受ける	m2	隠岐	2,722	4週8休(週休2日対応)
TDT401273	夜間_新橋・新橋継手部共通【材工共】	下塗り_変性エポキシ樹脂塗料(1層)	時間的制約なし	m2	隠岐	937	4週8休(週休2日対応)
TDT401275	夜間_新橋・新橋継手部共通【材工共】	下塗り_変性エポキシ樹脂塗料(1層)	時間的制約受ける	m2	隠岐	980	4週8休(週休2日対応)
TDT401277	夜間_新橋・新橋継手部共通【材工共】	下塗り_変性エポキシ樹脂塗料(1層)	時間的制約著しく受ける	m2	隠岐	1,038	4週8休(週休2日対応)
TDT401279	夜間_新橋・新橋継手部共通【材工共】	準備・補修	時間的制約なし	m2	隠岐	439	4週8休(週休2日対応)
TDT401281	夜間_新橋・新橋継手部共通【材工共】	準備・補修	時間的制約受ける	m2	隠岐	466	4週8休(週休2日対応)
TDT401283	夜間_新橋・新橋継手部共通【材工共】	準備・補修	時間的制約著しく受ける	m2	隠岐	501	4週8休(週休2日対応)
TDT401285	夜間_新橋・新橋継手部共通【材工共】	中塗り_長油性フタル酸樹脂塗料_赤系	時間的制約なし	m2	隠岐	824	4週8休(週休2日対応)
TDT401287	夜間_新橋・新橋継手部共通【材工共】	中塗り_長油性フタル酸樹脂塗料_赤系	時間的制約受ける	m2	隠岐	867	4週8休(週休2日対応)
TDT401289	夜間_新橋・新橋継手部共通【材工共】	中塗り_長油性フタル酸樹脂塗料_赤系	時間的制約著しく受ける	m2	隠岐	926	4週8休(週休2日対応)

橋梁塗装工_4週8休（週休2日対応）

コード	名称	規格1	規格2	単位	単価地区	単価	備考
TDT401291	夜間_新橋・新橋継手部共通【材土工】	中塗り_長油性フタル酸樹脂塗料_淡彩	時間の制約なし	m2	隠岐	793	4週8休（週休2日対応）
TDT401293	夜間_新橋・新橋継手部共通【材土工】	中塗り_長油性フタル酸樹脂塗料_淡彩	時間の制約受ける	m2	隠岐	837	4週8休（週休2日対応）
TDT401295	夜間_新橋・新橋継手部共通【材土工】	中塗り_長油性フタル酸樹脂塗料_淡彩	時間の制約著しく受ける	m2	隠岐	895	4週8休（週休2日対応）
TDT401297	夜間_新橋・新橋継手部共通【材土工】	中塗り_長油性フタル酸樹脂塗料_濃彩	時間の制約なし	m2	隠岐	810	4週8休（週休2日対応）
TDT401299	夜間_新橋・新橋継手部共通【材土工】	中塗り_長油性フタル酸樹脂塗料_濃彩	時間の制約受ける	m2	隠岐	854	4週8休（週休2日対応）
TDT401301	夜間_新橋・新橋継手部共通【材土工】	中塗り_長油性フタル酸樹脂塗料_濃彩	時間の制約著しく受ける	m2	隠岐	912	4週8休（週休2日対応）
TDT401303	夜間_新橋・新橋継手部共通【材土工】	中塗り_ふっ素樹脂塗料_赤系	時間の制約なし	m2	隠岐	990	4週8休（週休2日対応）
TDT401305	夜間_新橋・新橋継手部共通【材土工】	中塗り_ふっ素樹脂塗料_赤系	時間の制約受ける	m2	隠岐	1,034	4週8休（週休2日対応）
TDT401307	夜間_新橋・新橋継手部共通【材土工】	中塗り_ふっ素樹脂塗料_赤系	時間の制約著しく受ける	m2	隠岐	1,092	4週8休（週休2日対応）
TDT401309	夜間_新橋・新橋継手部共通【材土工】	中塗り_ふっ素樹脂塗料_淡彩	時間の制約なし	m2	隠岐	906	4週8休（週休2日対応）
TDT401311	夜間_新橋・新橋継手部共通【材土工】	中塗り_ふっ素樹脂塗料_淡彩	時間の制約受ける	m2	隠岐	950	4週8休（週休2日対応）
TDT401313	夜間_新橋・新橋継手部共通【材土工】	中塗り_ふっ素樹脂塗料_淡彩	時間の制約著しく受ける	m2	隠岐	1,008	4週8休（週休2日対応）
TDT401315	夜間_新橋・新橋継手部共通【材土工】	中塗り_ふっ素樹脂塗料_濃彩	時間の制約なし	m2	隠岐	943	4週8休（週休2日対応）
TDT401317	夜間_新橋・新橋継手部共通【材土工】	中塗り_ふっ素樹脂塗料_濃彩	時間の制約受ける	m2	隠岐	987	4週8休（週休2日対応）
TDT401319	夜間_新橋・新橋継手部共通【材土工】	中塗り_ふっ素樹脂塗料_濃彩	時間の制約著しく受ける	m2	隠岐	1,045	4週8休（週休2日対応）
TDT401321	夜間_新橋・新橋継手部共通【材土工】	上塗り_長油性フタル酸樹脂塗料_赤系	時間の制約なし	m2	隠岐	868	4週8休（週休2日対応）
TDT401323	夜間_新橋・新橋継手部共通【材土工】	上塗り_長油性フタル酸樹脂塗料_赤系	時間の制約受ける	m2	隠岐	912	4週8休（週休2日対応）
TDT401325	夜間_新橋・新橋継手部共通【材土工】	上塗り_長油性フタル酸樹脂塗料_赤系	時間の制約著しく受ける	m2	隠岐	970	4週8休（週休2日対応）
TDT401327	夜間_新橋・新橋継手部共通【材土工】	上塗り_長油性フタル酸樹脂塗料_淡彩	時間の制約なし	m2	隠岐	793	4週8休（週休2日対応）
TDT401329	夜間_新橋・新橋継手部共通【材土工】	上塗り_長油性フタル酸樹脂塗料_淡彩	時間の制約受ける	m2	隠岐	836	4週8休（週休2日対応）
TDT401331	夜間_新橋・新橋継手部共通【材土工】	上塗り_長油性フタル酸樹脂塗料_淡彩	時間の制約著しく受ける	m2	隠岐	895	4週8休（週休2日対応）
TDT401333	夜間_新橋・新橋継手部共通【材土工】	上塗り_長油性フタル酸樹脂塗料_濃彩	時間の制約なし	m2	隠岐	817	4週8休（週休2日対応）
TDT401335	夜間_新橋・新橋継手部共通【材土工】	上塗り_長油性フタル酸樹脂塗料_濃彩	時間の制約受ける	m2	隠岐	861	4週8休（週休2日対応）
TDT401337	夜間_新橋・新橋継手部共通【材土工】	上塗り_長油性フタル酸樹脂塗料_濃彩	時間の制約著しく受ける	m2	隠岐	919	4週8休（週休2日対応）
TDT401339	夜間_新橋・新橋継手部共通【材土工】	上塗り_ふっ素樹脂塗料_赤系	時間の制約なし	m2	隠岐	1,728	4週8休（週休2日対応）
TDT401341	夜間_新橋・新橋継手部共通【材土工】	上塗り_ふっ素樹脂塗料_赤系	時間の制約受ける	m2	隠岐	1,772	4週8休（週休2日対応）
TDT401343	夜間_新橋・新橋継手部共通【材土工】	上塗り_ふっ素樹脂塗料_赤系	時間の制約著しく受ける	m2	隠岐	1,829	4週8休（週休2日対応）
TDT401345	夜間_新橋・新橋継手部共通【材土工】	上塗り_ふっ素樹脂塗料_淡彩	時間の制約なし	m2	隠岐	1,222	4週8休（週休2日対応）
TDT401347	夜間_新橋・新橋継手部共通【材土工】	上塗り_ふっ素樹脂塗料_淡彩	時間の制約受ける	m2	隠岐	1,266	4週8休（週休2日対応）
TDT401349	夜間_新橋・新橋継手部共通【材土工】	上塗り_ふっ素樹脂塗料_淡彩	時間の制約著しく受ける	m2	隠岐	1,323	4週8休（週休2日対応）
TDT401351	夜間_新橋・新橋継手部共通【材土工】	上塗り_ふっ素樹脂塗料_濃彩	時間の制約なし	m2	隠岐	1,418	4週8休（週休2日対応）
TDT401353	夜間_新橋・新橋継手部共通【材土工】	上塗り_ふっ素樹脂塗料_濃彩	時間の制約受ける	m2	隠岐	1,462	4週8休（週休2日対応）
TDT401355	夜間_新橋・新橋継手部共通【材土工】	上塗り_ふっ素樹脂塗料_濃彩	時間の制約著しく受ける	m2	隠岐	1,520	4週8休（週休2日対応）
TDT401357	夜間_塗替塗装【材土工】	清掃・水洗い	時間の制約なし	m2	隠岐	189	4週8休（週休2日対応）
TDT401359	夜間_塗替塗装【材土工】	清掃・水洗い	時間の制約受ける	m2	隠岐	200	4週8休（週休2日対応）
TDT401361	夜間_塗替塗装【材土工】	清掃・水洗い	時間の制約著しく受ける	m2	隠岐	215	4週8休（週休2日対応）
TDT401363	夜間_塗替塗装【材土工】	素地調整_1種ケレン	時間の制約なし	m2	隠岐	7,562	4週8休（週休2日対応）
TDT401365	夜間_塗替塗装【材土工】	素地調整_1種ケレン	時間の制約受ける	m2	隠岐	7,843	4週8休（週休2日対応）
TDT401367	夜間_塗替塗装【材土工】	素地調整_1種ケレン	時間の制約著しく受ける	m2	隠岐	8,219	4週8休（週休2日対応）
TDT401369	夜間_塗替塗装【材土工】	素地調整_2種ケレン	時間の制約なし	m2	隠岐	3,597	4週8休（週休2日対応）
TDT401371	夜間_塗替塗装【材土工】	素地調整_2種ケレン	時間の制約受ける	m2	隠岐	3,813	4週8休（週休2日対応）
TDT401373	夜間_塗替塗装【材土工】	素地調整_2種ケレン	時間の制約著しく受ける	m2	隠岐	4,101	4週8休（週休2日対応）
TDT401375	夜間_塗替塗装【材土工】	素地調整_3種ケレンA	時間の制約なし	m2	隠岐	2,529	4週8休（週休2日対応）
TDT401377	夜間_塗替塗装【材土工】	素地調整_3種ケレンA	時間の制約受ける	m2	隠岐	2,680	4週8休（週休2日対応）
TDT401379	夜間_塗替塗装【材土工】	素地調整_3種ケレンA	時間の制約著しく受ける	m2	隠岐	2,883	4週8休（週休2日対応）
TDT401381	夜間_塗替塗装【材土工】	素地調整_3種ケレンB	時間の制約なし	m2	隠岐	1,438	4週8休（週休2日対応）
TDT401383	夜間_塗替塗装【材土工】	素地調整_3種ケレンB	時間の制約受ける	m2	隠岐	1,525	4週8休（週休2日対応）
TDT401385	夜間_塗替塗装【材土工】	素地調整_3種ケレンB	時間の制約著しく受ける	m2	隠岐	1,640	4週8休（週休2日対応）
TDT401387	夜間_塗替塗装【材土工】	素地調整_3種ケレンC	時間の制約なし	m2	隠岐	982	4週8休（週休2日対応）
TDT401389	夜間_塗替塗装【材土工】	素地調整_3種ケレンC	時間の制約受ける	m2	隠岐	1,041	4週8休（週休2日対応）
TDT401391	夜間_塗替塗装【材土工】	素地調整_3種ケレンC	時間の制約著しく受ける	m2	隠岐	1,120	4週8休（週休2日対応）
TDT401393	夜間_塗替塗装【材土工】	素地調整_4種ケレン	時間の制約なし	m2	隠岐	653	4週8休（週休2日対応）
TDT401395	夜間_塗替塗装【材土工】	素地調整_4種ケレン	時間の制約受ける	m2	隠岐	692	4週8休（週休2日対応）
TDT401397	夜間_塗替塗装【材土工】	素地調整_4種ケレン	時間の制約著しく受ける	m2	隠岐	745	4週8休（週休2日対応）
TDT401399	夜間_塗替塗装【材土工】	素地調整_研削材及びケレンカす回収・積込	時間の制約なし	m2	隠岐	4,311	4週8休（週休2日対応）
TDT401401	夜間_塗替塗装【材土工】	素地調整_研削材及びケレンカす回収・積込	時間の制約受ける	m2	隠岐	4,543	4週8休（週休2日対応）
TDT401403	夜間_塗替塗装【材土工】	素地調整_研削材及びケレンカす回収・積込	時間の制約著しく受ける	m2	隠岐	4,854	4週8休（週休2日対応）
TDT401405	夜間_塗替塗装【材土工】	下塗り_弱溶剤変性エポキシ樹脂塗料(1層)	はけ・ローラー, 時間の制約なし	m2	隠岐	938	4週8休（週休2日対応）
TDT401407	夜間_塗替塗装【材土工】	下塗り_弱溶剤変性エポキシ樹脂塗料(1層)	はけ・ローラー, 時間の制約受ける	m2	隠岐	981	4週8休（週休2日対応）
TDT401409	夜間_塗替塗装【材土工】	下塗り_弱溶剤変性エポキシ樹脂塗料(1層)	はけ・ローラー, 時間の制約著しく受ける	m2	隠岐	1,039	4週8休（週休2日対応）
TDT401411	夜間_塗替塗装【材土工】	下塗り_弱溶剤変性エポキシ樹脂塗料(2層)	はけ・ローラー, 時間の制約なし	m2	隠岐	1,876	4週8休（週休2日対応）
TDT401413	夜間_塗替塗装【材土工】	下塗り_弱溶剤変性エポキシ樹脂塗料(2層)	はけ・ローラー, 時間の制約受ける	m2	隠岐	1,963	4週8休（週休2日対応）
TDT401415	夜間_塗替塗装【材土工】	下塗り_弱溶剤変性エポキシ樹脂塗料(2層)	はけ・ローラー, 時間の制約著しく受ける	m2	隠岐	2,080	4週8休（週休2日対応）
TDT401417	夜間_塗替塗装【材土工】	下塗り_弱溶剤変性エポキシ樹脂塗料(2層)	スプレー, 時間の制約なし	m2	隠岐	1,495	4週8休（週休2日対応）
TDT401419	夜間_塗替塗装【材土工】	下塗り_弱溶剤変性エポキシ樹脂塗料(2層)	スプレー, 時間の制約受ける	m2	隠岐	1,555	4週8休（週休2日対応）
TDT401421	夜間_塗替塗装【材土工】	下塗り_弱溶剤変性エポキシ樹脂塗料(2層)	スプレー, 時間の制約著しく受ける	m2	隠岐	1,635	4週8休（週休2日対応）
TDT401423	夜間_塗替塗装【材土工】	下塗り_鉛・クロムフリーさび止め(2層)	はけ・ローラー, 時間の制約なし	m2	隠岐	1,611	4週8休（週休2日対応）
TDT401425	夜間_塗替塗装【材土工】	下塗り_鉛・クロムフリーさび止め(2層)	はけ・ローラー, 時間の制約受ける	m2	隠岐	1,697	4週8休（週休2日対応）
TDT401427	夜間_塗替塗装【材土工】	下塗り_鉛・クロムフリーさび止め(2層)	はけ・ローラー, 時間の制約著しく受ける	m2	隠岐	1,814	4週8休（週休2日対応）

構造物とりこわし工_4週8休（週休2日対応）

コード	名称	規格1	規格2	単位	単価地区	単価	備考
TDT401561	昼間_無筋構造物【手間のみ】	機械施工	時間的制約なし	m3	隠岐	6,614	4週8休（週休2日対応）
TDT401563	昼間_無筋構造物【手間のみ】	機械施工	時間的制約受ける	m3	隠岐	6,859	4週8休（週休2日対応）
TDT401565	昼間_無筋構造物【手間のみ】	機械施工	時間的制約著しく受ける	m3	隠岐	7,185	4週8休（週休2日対応）
TDT401567	昼間_無筋構造物【手間のみ】	人力施工	時間的制約なし	m3	隠岐	24,230	4週8休（週休2日対応）
TDT401569	昼間_無筋構造物【手間のみ】	人力施工	時間的制約受ける	m3	隠岐	25,560	4週8休（週休2日対応）
TDT401571	昼間_無筋構造物【手間のみ】	人力施工	時間的制約著しく受ける	m3	隠岐	27,320	4週8休（週休2日対応）
TDT401573	昼間_鉄筋構造物【手間のみ】	機械施工	時間的制約なし	m3	隠岐	13,080	4週8休（週休2日対応）
TDT401575	昼間_鉄筋構造物【手間のみ】	機械施工	時間的制約受ける	m3	隠岐	13,610	4週8休（週休2日対応）
TDT401577	昼間_鉄筋構造物【手間のみ】	機械施工	時間的制約著しく受ける	m3	隠岐	14,310	4週8休（週休2日対応）
TDT401579	昼間_鉄筋構造物【手間のみ】	人力施工	時間的制約なし	m3	隠岐	40,620	4週8休（週休2日対応）
TDT401581	昼間_鉄筋構造物【手間のみ】	人力施工	時間的制約受ける	m3	隠岐	42,890	4週8休（週休2日対応）
TDT401583	昼間_鉄筋構造物【手間のみ】	人力施工	時間的制約著しく受ける	m3	隠岐	45,900	4週8休（週休2日対応）
TDT401585	夜間_無筋構造物【手間のみ】	機械施工	時間的制約なし	m3	隠岐	8,656	4週8休（週休2日対応）
TDT401587	夜間_無筋構造物【手間のみ】	機械施工	時間的制約受ける	m3	隠岐	9,023	4週8休（週休2日対応）
TDT401589	夜間_無筋構造物【手間のみ】	機械施工	時間的制約著しく受ける	m3	隠岐	9,512	4週8休（週休2日対応）
TDT401591	夜間_無筋構造物【手間のみ】	人力施工	時間的制約なし	m3	隠岐	35,310	4週8休（週休2日対応）
TDT401593	夜間_無筋構造物【手間のみ】	人力施工	時間的制約受ける	m3	隠岐	37,300	4週8休（週休2日対応）
TDT401595	夜間_無筋構造物【手間のみ】	人力施工	時間的制約著しく受ける	m3	隠岐	39,960	4週8休（週休2日対応）
TDT401597	夜間_鉄筋構造物【手間のみ】	機械施工	時間的制約なし	m3	隠岐	17,490	4週8休（週休2日対応）
TDT401599	夜間_鉄筋構造物【手間のみ】	機械施工	時間的制約受ける	m3	隠岐	18,270	4週8休（週休2日対応）
TDT401601	夜間_鉄筋構造物【手間のみ】	機械施工	時間的制約著しく受ける	m3	隠岐	19,330	4週8休（週休2日対応）
TDT401603	夜間_鉄筋構造物【手間のみ】	人力施工	時間的制約なし	m3	隠岐	59,540	4週8休（週休2日対応）
TDT401605	夜間_鉄筋構造物【手間のみ】	人力施工	時間的制約受ける	m3	隠岐	62,940	4週8休（週休2日対応）
TDT401607	夜間_鉄筋構造物【手間のみ】	人力施工	時間的制約著しく受ける	m3	隠岐	67,490	4週8休（週休2日対応）

鋼製排水溝設置工

コード	材料名	規格・寸法	単位	単価地区	隠岐地区 加算額	備考
	鋼製排水溝設置工	時間の制約無 製品質量100kg/個未満 溶接有 機・労 昼間単価	m	隠岐	261	
	鋼製排水溝設置工	時間の制約無 製品質量100kg/個未満 溶接無 機・労 昼間単価	m	隠岐	261	
	鋼製排水溝設置工	時間の制約無 製品質量100kg/個以上 溶接有 機・労 昼間単価	m	隠岐	261	
	鋼製排水溝設置工	時間の制約無 製品質量100kg/個以上 溶接無 機・労 昼間単価	m	隠岐	261	
	鋼製排水溝設置工	時間の制約受 製品質量100kg/個未満 溶接有 機・労 昼間単価	m	隠岐	261	
	鋼製排水溝設置工	時間の制約受 製品質量100kg/個未満 溶接無 機・労 昼間単価	m	隠岐	261	
	鋼製排水溝設置工	時間の制約受 製品質量100kg/個以上 溶接有 機・労 昼間単価	m	隠岐	261	
	鋼製排水溝設置工	時間の制約受 製品質量100kg/個以上 溶接無 機・労 昼間単価	m	隠岐	261	
	鋼製排水溝設置工	時間の制約著受 製品質量100kg/個未満 溶接有 機・労 昼間単価	m	隠岐	261	
	鋼製排水溝設置工	時間の制約著受 製品質量100kg/個未満 溶接無 機・労 昼間単価	m	隠岐	261	
	鋼製排水溝設置工	時間の制約著受 製品質量100kg/個以上 溶接有 機・労 昼間単価	m	隠岐	261	
	鋼製排水溝設置工	時間の制約著受 製品質量100kg/個以上 溶接無 機・労 昼間単価	m	隠岐	261	

表面被覆工(コンクリート保護塗装)

コード	材料名	規格・寸法	単位	単価地区	隠岐地区 加算額	備考
	表面被覆工(コンクリート保護塗装)	表面被覆 下地処理 制約無 高所作業車 無 機労屋	m2	隠岐	0	
	表面被覆工(コンクリート保護塗装)	表面被覆 下地処理 制約無 高所作業車 条件Ⅰ 機労屋	m2	隠岐	4	
	表面被覆工(コンクリート保護塗装)	表面被覆 下地処理 制約無 高所作業車 条件Ⅱ 機労屋	m2	隠岐	5	
	表面被覆工(コンクリート保護塗装)	表面被覆 下地処理 制約受 高所作業車 無 機労屋	m2	隠岐	0	
	表面被覆工(コンクリート保護塗装)	表面被覆 下地処理 制約受 高所作業車 条件Ⅰ 機労屋	m2	隠岐	5	
	表面被覆工(コンクリート保護塗装)	表面被覆 下地処理 制約受 高所作業車 条件Ⅱ 機労屋	m2	隠岐	5	
	表面被覆工(コンクリート保護塗装)	表面被覆 下地処理 制約著受 高所作業車 無 機労屋	m2	隠岐	0	
	表面被覆工(コンクリート保護塗装)	表面被覆 下地処理 制約著受 高所作業車 条件Ⅰ 機労屋	m2	隠岐	5	
	表面被覆工(コンクリート保護塗装)	表面被覆 下地処理 制約著受 高所作業車 条件Ⅱ 機労屋	m2	隠岐	5	
	表面被覆工(コンクリート保護塗装)	表面被覆プライマA・B 制約無 高所作業車 無 機労屋	m2	隠岐	2	
	表面被覆工(コンクリート保護塗装)	表面被覆プライマA・B 制約無 高所作業車 条件Ⅰ 機労屋	m2	隠岐	4	
	表面被覆工(コンクリート保護塗装)	表面被覆プライマA・B 制約無 高所作業車 条件Ⅱ 機労屋	m2	隠岐	4	
	表面被覆工(コンクリート保護塗装)	表面被覆プライマA・B 制約受 高所作業車 無 機労屋	m2	隠岐	2	
	表面被覆工(コンクリート保護塗装)	表面被覆プライマA・B 制約受 高所作業車 条件Ⅰ 機労屋	m2	隠岐	4	
	表面被覆工(コンクリート保護塗装)	表面被覆プライマA・B 制約受 高所作業車 条件Ⅱ 機労屋	m2	隠岐	4	
	表面被覆工(コンクリート保護塗装)	表面被覆プライマA・B制約著受 高所作業車 無 機労屋	m2	隠岐	2	
	表面被覆工(コンクリート保護塗装)	表面被覆プライマA・B制約著受 高所作業車 条件Ⅰ 機労屋	m2	隠岐	4	
	表面被覆工(コンクリート保護塗装)	表面被覆プライマA・B制約著受 高所作業車 条件Ⅱ 機労屋	m2	隠岐	4	
	表面被覆工(コンクリート保護塗装)	表面被覆下地調整A・B 制約無 高所作業車 無 機労屋	m2	隠岐	9	
	表面被覆工(コンクリート保護塗装)	表面被覆下地調整A・B 制約無 高所作業車 条件Ⅰ 機労屋	m2	隠岐	14	
	表面被覆工(コンクリート保護塗装)	表面被覆下地調整A・B 制約無 高所作業車 条件Ⅱ 機労屋	m2	隠岐	14	
	表面被覆工(コンクリート保護塗装)	表面被覆下地調整A・B 制約受 高所作業車 無 機労屋	m2	隠岐	9	
	表面被覆工(コンクリート保護塗装)	表面被覆下地調整A・B 制約受 高所作業車 条件Ⅰ 機労屋	m2	隠岐	15	
	表面被覆工(コンクリート保護塗装)	表面被覆下地調整A・B 制約受 高所作業車 条件Ⅱ 機労屋	m2	隠岐	14	
	表面被覆工(コンクリート保護塗装)	表面被覆下地調整A・B制約著受 高所作業車 無 機労屋	m2	隠岐	9	
	表面被覆工(コンクリート保護塗装)	表面被覆下地調整A・B制約著受 高所作業車 条件Ⅰ 機労屋	m2	隠岐	14	
	表面被覆工(コンクリート保護塗装)	表面被覆下地調整A・B制約著受 高所作業車 条件Ⅱ 機労屋	m2	隠岐	15	
	表面被覆工(コンクリート保護塗装)	表面被覆 中塗CCA 制約無 高所作業車 無 機労屋	m2	隠岐	7	
	表面被覆工(コンクリート保護塗装)	表面被覆 中塗CCA 制約無 高所作業車 条件Ⅰ 機労屋	m2	隠岐	10	
	表面被覆工(コンクリート保護塗装)	表面被覆 中塗CCA 制約無 高所作業車 条件Ⅱ 機労屋	m2	隠岐	10	
	表面被覆工(コンクリート保護塗装)	表面被覆 中塗CCA 制約受 高所作業車 無 機労屋	m2	隠岐	7	
	表面被覆工(コンクリート保護塗装)	表面被覆 中塗CCA 制約受 高所作業車 条件Ⅰ 機労屋	m2	隠岐	10	
	表面被覆工(コンクリート保護塗装)	表面被覆 中塗CCA 制約受 高所作業車 条件Ⅱ 機労屋	m2	隠岐	10	

表面被覆工(コンクリート保護塗装)

コード	材料名	規格・寸法	単位	単価地区	隠岐地区 加算額	備考
	表面被覆工(コンクリート保護塗装)	表面被覆 中塗CCA制約著受 高所作業車 無 機労屋	m2	隠岐	7	
	表面被覆工(コンクリート保護塗装)	表面被覆 中塗CCA制約著受 高所作業車 条件Ⅰ 機労屋	m2	隠岐	10	
	表面被覆工(コンクリート保護塗装)	表面被覆 中塗CCA制約著受 高所作業車 条件Ⅱ 機労屋	m2	隠岐	10	
	表面被覆工(コンクリート保護塗装)	表面被覆 中塗CCB 制約無 高所作業車 無 機労屋	m2	隠岐	7	
	表面被覆工(コンクリート保護塗装)	表面被覆 中塗CCB 制約無 高所作業車 条件Ⅰ 機労屋	m2	隠岐	10	
	表面被覆工(コンクリート保護塗装)	表面被覆 中塗CCB 制約無 高所作業車 条件Ⅱ 機労屋	m2	隠岐	10	
	表面被覆工(コンクリート保護塗装)	表面被覆 中塗CCB 制約受 高所作業車 無 機労屋	m2	隠岐	7	
	表面被覆工(コンクリート保護塗装)	表面被覆 中塗CCB 制約受 高所作業車 条件Ⅰ 機労屋	m2	隠岐	9	
	表面被覆工(コンクリート保護塗装)	表面被覆 中塗CCB 制約受 高所作業車 条件Ⅱ 機労屋	m2	隠岐	10	
	表面被覆工(コンクリート保護塗装)	表面被覆 中塗CCB制約著受 高所作業車 無 機労屋	m2	隠岐	7	
	表面被覆工(コンクリート保護塗装)	表面被覆 中塗CCB制約著受 高所作業車 条件Ⅰ 機労屋	m2	隠岐	9	
	表面被覆工(コンクリート保護塗装)	表面被覆 中塗CCB制約著受 高所作業車 条件Ⅱ 機労屋	m2	隠岐	9	
	表面被覆工(コンクリート保護塗装)	表面被覆 上塗CCA 制約無 高所作業車 無 機労屋	m2	隠岐	3	
	表面被覆工(コンクリート保護塗装)	表面被覆 上塗CCA 制約無 高所作業車 条件Ⅰ 機労屋	m2	隠岐	6	
	表面被覆工(コンクリート保護塗装)	表面被覆 上塗CCA 制約無 高所作業車 条件Ⅱ 機労屋	m2	隠岐	6	
	表面被覆工(コンクリート保護塗装)	表面被覆 上塗CCA 制約受 高所作業車 無 機労屋	m2	隠岐	3	
	表面被覆工(コンクリート保護塗装)	表面被覆 上塗CCA 制約受 高所作業車 条件Ⅰ 機労屋	m2	隠岐	5	
	表面被覆工(コンクリート保護塗装)	表面被覆 上塗CCA 制約受 高所作業車 条件Ⅱ 機労屋	m2	隠岐	6	
	表面被覆工(コンクリート保護塗装)	表面被覆 上塗CCA制約著受 高所作業車 無 機労屋	m2	隠岐	3	
	表面被覆工(コンクリート保護塗装)	表面被覆 上塗CCA制約著受 高所作業車 条件Ⅰ 機労屋	m2	隠岐	5	
	表面被覆工(コンクリート保護塗装)	表面被覆 上塗CCA制約著受 高所作業車 条件Ⅱ 機労屋	m2	隠岐	6	
	表面被覆工(コンクリート保護塗装)	表面被覆 上塗CCB 制約無 高所作業車 無 機労屋	m2	隠岐	4	
	表面被覆工(コンクリート保護塗装)	表面被覆 上塗CCB 制約無 高所作業車 条件Ⅰ 機労屋	m2	隠岐	6	
	表面被覆工(コンクリート保護塗装)	表面被覆 上塗CCB 制約無 高所作業車 条件Ⅱ 機労屋	m2	隠岐	6	
	表面被覆工(コンクリート保護塗装)	表面被覆 上塗CCB 制約受 高所作業車 無 機労屋	m2	隠岐	3	
	表面被覆工(コンクリート保護塗装)	表面被覆 上塗CCB 制約受 高所作業車 条件Ⅰ 機労屋	m2	隠岐	5	
	表面被覆工(コンクリート保護塗装)	表面被覆 上塗CCB 制約受 高所作業車 条件Ⅱ 機労屋	m2	隠岐	6	
	表面被覆工(コンクリート保護塗装)	表面被覆 上塗CCB制約著受 高所作業車 無 機労屋	m2	隠岐	3	
	表面被覆工(コンクリート保護塗装)	表面被覆 上塗CCB制約著受 高所作業車 条件Ⅰ 機労屋	m2	隠岐	5	
	表面被覆工(コンクリート保護塗装)	表面被覆 上塗CCB制約著受 高所作業車 条件Ⅱ 機労屋	m2	隠岐	5	
	表面被覆工(コンクリート保護塗装)	表面被覆 下地処理 制約無 高所作業車 無 機労夜	m2	隠岐	0	
	表面被覆工(コンクリート保護塗装)	表面被覆 下地処理 制約無 高所作業車 条件Ⅰ 機労夜	m2	隠岐	5	
	表面被覆工(コンクリート保護塗装)	表面被覆 下地処理 制約無 高所作業車 条件Ⅱ 機労夜	m2	隠岐	5	

表面被覆工(コンクリート保護塗装)

コード	材料名	規格・寸法	単位	単価地区	隠岐地区 加算額	備考
	表面被覆工(コンクリート保護塗装)	表面被覆 下地処理 制約受 高所作業車 無 機労夜	m2	隠岐	0	
	表面被覆工(コンクリート保護塗装)	表面被覆 下地処理 制約受 高所作業車 条件Ⅰ 機労夜	m2	隠岐	5	
	表面被覆工(コンクリート保護塗装)	表面被覆 下地処理 制約受 高所作業車 条件Ⅱ 機労夜	m2	隠岐	5	
	表面被覆工(コンクリート保護塗装)	表面被覆 下地処理 制約著受 高所作業車 無 機労夜	m2	隠岐	0	
	表面被覆工(コンクリート保護塗装)	表面被覆 下地処理 制約著受 高所作業車 条件Ⅰ 機労夜	m2	隠岐	5	
	表面被覆工(コンクリート保護塗装)	表面被覆 下地処理 制約著受 高所作業車 条件Ⅱ 機労夜	m2	隠岐	5	
	表面被覆工(コンクリート保護塗装)	表面被覆プライマA・B 制約無 高所作業車 無 機労夜	m2	隠岐	2	
	表面被覆工(コンクリート保護塗装)	表面被覆プライマA・B 制約無 高所作業車 条件Ⅰ 機労夜	m2	隠岐	5	
	表面被覆工(コンクリート保護塗装)	表面被覆プライマA・B 制約無 高所作業車 条件Ⅱ 機労夜	m2	隠岐	5	
	表面被覆工(コンクリート保護塗装)	表面被覆プライマA・B 制約受 高所作業車 無 機労夜	m2	隠岐	2	
	表面被覆工(コンクリート保護塗装)	表面被覆プライマA・B 制約受 高所作業車 条件Ⅰ 機労夜	m2	隠岐	5	
	表面被覆工(コンクリート保護塗装)	表面被覆プライマA・B 制約受 高所作業車 条件Ⅱ 機労夜	m2	隠岐	4	
	表面被覆工(コンクリート保護塗装)	表面被覆プライマA・B制約著受 高所作業車 無 機労夜	m2	隠岐	2	
	表面被覆工(コンクリート保護塗装)	表面被覆プライマA・B制約著受 高所作業車 条件Ⅰ 機労夜	m2	隠岐	4	
	表面被覆工(コンクリート保護塗装)	表面被覆プライマA・B制約著受 高所作業車 条件Ⅱ 機労夜	m2	隠岐	5	
	表面被覆工(コンクリート保護塗装)	表面被覆下地調整A・B 制約無 高所作業車 無 機労夜	m2	隠岐	9	
	表面被覆工(コンクリート保護塗装)	表面被覆下地調整A・B 制約無 高所作業車 条件Ⅰ 機労夜	m2	隠岐	15	
	表面被覆工(コンクリート保護塗装)	表面被覆下地調整A・B 制約無 高所作業車 条件Ⅱ 機労夜	m2	隠岐	15	
	表面被覆工(コンクリート保護塗装)	表面被覆下地調整A・B 制約受 高所作業車 無 機労夜	m2	隠岐	9	
	表面被覆工(コンクリート保護塗装)	表面被覆下地調整A・B 制約受 高所作業車 条件Ⅰ 機労夜	m2	隠岐	15	
	表面被覆工(コンクリート保護塗装)	表面被覆下地調整A・B 制約受 高所作業車 条件Ⅱ 機労夜	m2	隠岐	14	
	表面被覆工(コンクリート保護塗装)	表面被覆下地調整A・B制約著受 高所作業車 無 機労夜	m2	隠岐	9	
	表面被覆工(コンクリート保護塗装)	表面被覆下地調整A・B制約著受 高所作業車 条件Ⅰ 機労夜	m2	隠岐	14	
	表面被覆工(コンクリート保護塗装)	表面被覆下地調整A・B制約著受 高所作業車 条件Ⅱ 機労夜	m2	隠岐	14	
	表面被覆工(コンクリート保護塗装)	表面被覆 中塗CCA 制約無 高所作業車 無 機労夜	m2	隠岐	8	
	表面被覆工(コンクリート保護塗装)	表面被覆 中塗CCA 制約無 高所作業車 条件Ⅰ 機労夜	m2	隠岐	10	
	表面被覆工(コンクリート保護塗装)	表面被覆 中塗CCA 制約無 高所作業車 条件Ⅱ 機労夜	m2	隠岐	10	
	表面被覆工(コンクリート保護塗装)	表面被覆 中塗CCA 制約受 高所作業車 無 機労夜	m2	隠岐	7	
	表面被覆工(コンクリート保護塗装)	表面被覆 中塗CCA 制約受 高所作業車 条件Ⅰ 機労夜	m2	隠岐	10	
	表面被覆工(コンクリート保護塗装)	表面被覆 中塗CCA 制約受 高所作業車 条件Ⅱ 機労夜	m2	隠岐	10	
	表面被覆工(コンクリート保護塗装)	表面被覆 中塗CCA制約著受 高所作業車 無 機労夜	m2	隠岐	8	
	表面被覆工(コンクリート保護塗装)	表面被覆 中塗CCA制約著受 高所作業車 条件Ⅰ 機労夜	m2	隠岐	10	
	表面被覆工(コンクリート保護塗装)	表面被覆 中塗CCA制約著受 高所作業車 条件Ⅱ 機労夜	m2	隠岐	10	

表面被覆工(コンクリート保護塗装)

コード	材料名	規格・寸法	単位	単価地区	隠岐地区 加算額	備考
	表面被覆工(コンクリート保護塗装)	表面被覆 中塗CCB 制約無 高所作業車 無 機労夜	m2	隠岐	7	
	表面被覆工(コンクリート保護塗装)	表面被覆 中塗CCB 制約無 高所作業車 条件Ⅰ 機労夜	m2	隠岐	9	
	表面被覆工(コンクリート保護塗装)	表面被覆 中塗CCB 制約無 高所作業車 条件Ⅱ 機労夜	m2	隠岐	10	
	表面被覆工(コンクリート保護塗装)	表面被覆 中塗CCB 制約受 高所作業車 無 機労夜	m2	隠岐	8	
	表面被覆工(コンクリート保護塗装)	表面被覆 中塗CCB 制約受 高所作業車 条件Ⅰ 機労夜	m2	隠岐	10	
	表面被覆工(コンクリート保護塗装)	表面被覆 中塗CCB 制約受 高所作業車 条件Ⅱ 機労夜	m2	隠岐	9	
	表面被覆工(コンクリート保護塗装)	表面被覆 中塗CCB制約著受 高所作業車 無 機労夜	m2	隠岐	8	
	表面被覆工(コンクリート保護塗装)	表面被覆 中塗CCB制約著受 高所作業車 条件Ⅰ 機労夜	m2	隠岐	10	
	表面被覆工(コンクリート保護塗装)	表面被覆 中塗CCB制約著受 高所作業車 条件Ⅱ 機労夜	m2	隠岐	10	
	表面被覆工(コンクリート保護塗装)	表面被覆 上塗CCA 制約無 高所作業車 無 機労夜	m2	隠岐	3	
	表面被覆工(コンクリート保護塗装)	表面被覆 上塗CCA 制約無 高所作業車 条件Ⅰ 機労夜	m2	隠岐	5	
	表面被覆工(コンクリート保護塗装)	表面被覆 上塗CCA 制約無 高所作業車 条件Ⅱ 機労夜	m2	隠岐	6	
	表面被覆工(コンクリート保護塗装)	表面被覆 上塗CCA 制約受 高所作業車 無 機労夜	m2	隠岐	4	
	表面被覆工(コンクリート保護塗装)	表面被覆 上塗CCA 制約受 高所作業車 条件Ⅰ 機労夜	m2	隠岐	6	
	表面被覆工(コンクリート保護塗装)	表面被覆 上塗CCA 制約受 高所作業車 条件Ⅱ 機労夜	m2	隠岐	6	
	表面被覆工(コンクリート保護塗装)	表面被覆 上塗CCA制約著受 高所作業車 無 機労夜	m2	隠岐	3	
	表面被覆工(コンクリート保護塗装)	表面被覆 上塗CCA制約著受 高所作業車 条件Ⅰ 機労夜	m2	隠岐	6	
	表面被覆工(コンクリート保護塗装)	表面被覆 上塗CCA制約著受 高所作業車 条件Ⅱ 機労夜	m2	隠岐	6	
	表面被覆工(コンクリート保護塗装)	表面被覆 上塗CCB 制約無 高所作業車 無 機労夜	m2	隠岐	3	
	表面被覆工(コンクリート保護塗装)	表面被覆 上塗CCB 制約無 高所作業車 条件Ⅰ 機労夜	m2	隠岐	5	
	表面被覆工(コンクリート保護塗装)	表面被覆 上塗CCB 制約無 高所作業車 条件Ⅱ 機労夜	m2	隠岐	6	
	表面被覆工(コンクリート保護塗装)	表面被覆 上塗CCB 制約受 高所作業車 無 機労夜	m2	隠岐	4	
	表面被覆工(コンクリート保護塗装)	表面被覆 上塗CCB 制約受 高所作業車 条件Ⅰ 機労夜	m2	隠岐	6	
	表面被覆工(コンクリート保護塗装)	表面被覆 上塗CCB 制約受 高所作業車 条件Ⅱ 機労夜	m2	隠岐	5	
	表面被覆工(コンクリート保護塗装)	表面被覆 上塗CCB制約著受 高所作業車 無 機労夜	m2	隠岐	4	
	表面被覆工(コンクリート保護塗装)	表面被覆 上塗CCB制約著受 高所作業車 条件Ⅰ 機労夜	m2	隠岐	6	
	表面被覆工(コンクリート保護塗装)	表面被覆 上塗CCB制約著受 高所作業車 条件Ⅱ 機労夜	m2	隠岐	6	

表面含浸工

コード	材料名	規格・寸法	単位	単価地区	隠岐地区 加算額	備考
	表面含浸工	表面含浸工 簡易清掃 制約無 高所作業車 無 機労屋	m2	隠岐	0	
	表面含浸工	表面含浸工 簡易清掃 制約無 高所作業車 条件Ⅰ 機労屋	m2	隠岐	0	
	表面含浸工	表面含浸工 簡易清掃 制約無 高所作業車 条件Ⅱ 機労屋	m2	隠岐	0	
	表面含浸工	表面含浸工 簡易清掃 制約受 高所作業車 無 機労屋	m2	隠岐	0	
	表面含浸工	表面含浸工 簡易清掃 制約受 高所作業車 条件Ⅰ 機労屋	m2	隠岐	0	
	表面含浸工	表面含浸工 簡易清掃 制約受 高所作業車 条件Ⅱ 機労屋	m2	隠岐	0	
	表面含浸工	表面含浸工 簡易清掃 制約著受 高所作業車 無 機労屋	m2	隠岐	0	
	表面含浸工	表面含浸工 簡易清掃 制約著受 高所作業車 条件Ⅰ 機労屋	m2	隠岐	0	
	表面含浸工	表面含浸工 簡易清掃 制約著受 高所作業車 条件Ⅱ 機労屋	m2	隠岐	0	
	表面含浸工	表面含浸工 下地処理 制約無 高所作業車 無 機労屋	m2	隠岐	0	
	表面含浸工	表面含浸工 下地処理 制約無 高所作業車 条件Ⅰ 機労屋	m2	隠岐	4	
	表面含浸工	表面含浸工 下地処理 制約無 高所作業車 条件Ⅱ 機労屋	m2	隠岐	5	
	表面含浸工	表面含浸工 下地処理 制約受 高所作業車 無 機労屋	m2	隠岐	0	
	表面含浸工	表面含浸工 下地処理 制約受 高所作業車 条件Ⅰ 機労屋	m2	隠岐	5	
	表面含浸工	表面含浸工 下地処理 制約受 高所作業車 条件Ⅱ 機労屋	m2	隠岐	5	
	表面含浸工	表面含浸工 下地処理 制約著受 高所作業車 無 機労屋	m2	隠岐	0	
	表面含浸工	表面含浸工 下地処理 制約著受 高所作業車 条件Ⅰ 機労屋	m2	隠岐	5	
	表面含浸工	表面含浸工 下地処理 制約著受 高所作業車 条件Ⅱ 機労屋	m2	隠岐	5	
	表面含浸工	表面含浸材塗布 制約無 高所作業車 無 機労屋	m2	隠岐	0	
	表面含浸工	表面含浸材塗布 制約無 高所作業車 条件Ⅰ 機労屋	m2	隠岐	3	
	表面含浸工	表面含浸材塗布 制約無 高所作業車 条件Ⅱ 機労屋	m2	隠岐	3	
	表面含浸工	表面含浸材塗布 制約受 高所作業車 無 機労屋	m2	隠岐	0	
	表面含浸工	表面含浸材塗布 制約受 高所作業車 条件Ⅰ 機労屋	m2	隠岐	3	
	表面含浸工	表面含浸材塗布 制約受 高所作業車 条件Ⅱ 機労屋	m2	隠岐	3	
	表面含浸工	表面含浸材塗布 制約著受 高所作業車 無 機労屋	m2	隠岐	0	
	表面含浸工	表面含浸材塗布 制約著受 高所作業車 条件Ⅰ 機労屋	m2	隠岐	3	
	表面含浸工	表面含浸材塗布 制約著受 高所作業車 条件Ⅱ 機労屋	m2	隠岐	3	
	表面含浸工	表面含浸工 簡易清掃 制約無 高所作業車 無 機労夜	m2	隠岐	0	
	表面含浸工	表面含浸工 簡易清掃 制約無 高所作業車 条件Ⅰ 機労夜	m2	隠岐	0	
	表面含浸工	表面含浸工 簡易清掃 制約無 高所作業車 条件Ⅱ 機労夜	m2	隠岐	0	
	表面含浸工	表面含浸工 簡易清掃 制約受 高所作業車 無 機労夜	m2	隠岐	0	

表面含浸工

コード	材料名	規格・寸法	単位	単価地区	隠岐地区 加算額	備考
	表面含浸工	表面含浸工 簡易清掃 制約受 高所作業車 条件Ⅰ 機労夜	m2	隠岐	0	
	表面含浸工	表面含浸工 簡易清掃 制約受 高所作業車 条件Ⅱ 機労夜	m2	隠岐	0	
	表面含浸工	表面含浸工 簡易清掃 制約著受 高所作業車 無 機労夜	m2	隠岐	0	
	表面含浸工	表面含浸工 簡易清掃 制約著受 高所作業車 条件Ⅰ 機労夜	m2	隠岐	0	
	表面含浸工	表面含浸工 簡易清掃 制約著受 高所作業車 条件Ⅱ 機労夜	m2	隠岐	0	
	表面含浸工	表面含浸工 下地処理 制約無 高所作業車 無 機労夜	m2	隠岐	0	
	表面含浸工	表面含浸工 下地処理 制約無 高所作業車 条件Ⅰ 機労夜	m2	隠岐	5	
	表面含浸工	表面含浸工 下地処理 制約無 高所作業車 条件Ⅱ 機労夜	m2	隠岐	5	
	表面含浸工	表面含浸工 下地処理 制約受 高所作業車 無 機労夜	m2	隠岐	0	
	表面含浸工	表面含浸工 下地処理 制約受 高所作業車 条件Ⅰ 機労夜	m2	隠岐	5	
	表面含浸工	表面含浸工 下地処理 制約受 高所作業車 条件Ⅱ 機労夜	m2	隠岐	5	
	表面含浸工	表面含浸工 下地処理 制約著受 高所作業車 無 機労夜	m2	隠岐	0	
	表面含浸工	表面含浸工 下地処理 制約著受 高所作業車 条件Ⅰ 機労夜	m2	隠岐	5	
	表面含浸工	表面含浸工 下地処理 制約著受 高所作業車 条件Ⅱ 機労夜	m2	隠岐	5	
	表面含浸工	表面含浸材塗布 制約無 高所作業車 無 機労夜	m2	隠岐	0	
	表面含浸工	表面含浸材塗布 制約無 高所作業車 条件Ⅰ 機労夜	m2	隠岐	3	
	表面含浸工	表面含浸材塗布 制約無 高所作業車 条件Ⅱ 機労夜	m2	隠岐	4	
	表面含浸工	表面含浸材塗布 制約受 高所作業車 無 機労夜	m2	隠岐	0	
	表面含浸工	表面含浸材塗布 制約受 高所作業車 条件Ⅰ 機労夜	m2	隠岐	3	
	表面含浸工	表面含浸材塗布 制約受 高所作業車 条件Ⅱ 機労夜	m2	隠岐	3	
	表面含浸工	表面含浸材塗布 制約著受 高所作業車 無 機労夜	m2	隠岐	0	
	表面含浸工	表面含浸材塗布 制約著受 高所作業車 条件Ⅰ 機労夜	m2	隠岐	3	
	表面含浸工	表面含浸材塗布 制約著受 高所作業車 条件Ⅱ 機労夜	m2	隠岐	3	

連続繊維シート補強工

コード	材料名	規格・寸法	単位	単価地区	隠岐地区 加算額	備考
	連続繊維シート補強工	連続繊維シート 下地処理 制約無 無 機労 昼間	m2	隠岐	0	
	連続繊維シート補強工	連続繊維シート 下地処理 制約無 条件Ⅰ 機労 昼間	m2	隠岐	9	
	連続繊維シート補強工	連続繊維シート 下地処理 制約無 条件Ⅱ 機労 昼間	m2	隠岐	9	
	連続繊維シート補強工	連続繊維シート 下地処理 制約受 無 機労 昼間	m2	隠岐	0	
	連続繊維シート補強工	連続繊維シート 下地処理 制約受 条件Ⅰ 機労 昼間	m2	隠岐	10	
	連続繊維シート補強工	連続繊維シート 下地処理 制約受 条件Ⅱ 機労 昼間	m2	隠岐	10	
	連続繊維シート補強工	連続繊維シート 下地処理 制約著受 無 機労 昼間	m2	隠岐	0	
	連続繊維シート補強工	連続繊維シート 下地処理 制約著受 条件Ⅰ 機労 昼間	m2	隠岐	9	
	連続繊維シート補強工	連続繊維シート 下地処理 制約著受 条件Ⅱ 機労 昼間	m2	隠岐	9	
	連続繊維シート補強工	連続繊維シート プライマー塗布 制約無 無 機労 昼間	m2	隠岐	0	
	連続繊維シート補強工	連続繊維シート プライマー塗布 制約無 条件Ⅰ 機労 昼間	m2	隠岐	4	
	連続繊維シート補強工	連続繊維シート プライマー塗布 制約無 条件Ⅱ 機労 昼間	m2	隠岐	4	
	連続繊維シート補強工	連続繊維シート プライマー塗布 制約受 無 機労 昼間	m2	隠岐	0	
	連続繊維シート補強工	連続繊維シート プライマー塗布 制約受 条件Ⅰ 機労 昼間	m2	隠岐	4	
	連続繊維シート補強工	連続繊維シート プライマー塗布 制約受 条件Ⅱ 機労 昼間	m2	隠岐	4	
	連続繊維シート補強工	連続繊維シート プライマー塗布 制約著受 無 機労 昼間	m2	隠岐	0	
	連続繊維シート補強工	連続繊維シート プライマー塗布 制約著受 条件Ⅰ 機労 昼間	m2	隠岐	4	
	連続繊維シート補強工	連続繊維シート プライマー塗布 制約著受 条件Ⅱ 機労 昼間	m2	隠岐	4	
	連続繊維シート補強工	連続繊維シート 不陸修正 制約無 無 機労 昼間	m2	隠岐	0	
	連続繊維シート補強工	連続繊維シート 不陸修正 制約無 条件Ⅰ 機労 昼間	m2	隠岐	9	
	連続繊維シート補強工	連続繊維シート 不陸修正 制約無 条件Ⅱ 機労 昼間	m2	隠岐	10	
	連続繊維シート補強工	連続繊維シート 不陸修正 制約受 無 機労 昼間	m2	隠岐	0	
	連続繊維シート補強工	連続繊維シート 不陸修正 制約受 条件Ⅰ 機労 昼間	m2	隠岐	10	
	連続繊維シート補強工	連続繊維シート 不陸修正 制約受 条件Ⅱ 機労 昼間	m2	隠岐	10	
	連続繊維シート補強工	連続繊維シート 不陸修正 制約著受 無 機労 昼間	m2	隠岐	0	
	連続繊維シート補強工	連続繊維シート 不陸修正 制約著受 条件Ⅰ 機労 昼間	m2	隠岐	9	
	連続繊維シート補強工	連続繊維シート 不陸修正 制約著受 条件Ⅱ 機労 昼間	m2	隠岐	9	
	連続繊維シート補強工	連続繊維シート本体貼付 制約無目付量200 無 機労昼	m2	隠岐	0	
	連続繊維シート補強工	連続繊維シート本体貼付 制約無目付量200 条件Ⅰ 機労昼	m2	隠岐	11	
	連続繊維シート補強工	連続繊維シート本体貼付 制約無目付量200 条件Ⅱ 機労昼	m2	隠岐	12	
	連続繊維シート補強工	連続繊維シート本体貼付 制約無目付量400 無 機労昼	m2	隠岐	0	

連続繊維シート補強工

コード	材料名	規格・寸法	単位	単価地区	隠岐地区 加算額	備考
	連続繊維シート補強工	連続繊維シート本体貼付 制約無目付量400 条件Ⅰ機労屋	m2	隠岐	14	
	連続繊維シート補強工	連続繊維シート本体貼付 制約無目付量400 条件Ⅱ機労屋	m2	隠岐	14	
	連続繊維シート補強工	連続繊維シート本体貼付 制約無目付量600 無 機労屋	m2	隠岐	0	
	連続繊維シート補強工	連続繊維シート本体貼付 制約無目付量600 条件Ⅰ機労屋	m2	隠岐	19	
	連続繊維シート補強工	連続繊維シート本体貼付 制約無目付量600 条件Ⅱ機労屋	m2	隠岐	19	
	連続繊維シート補強工	連続繊維シート本体貼付 制約受目付量200 無 機労屋	m2	隠岐	0	
	連続繊維シート補強工	連続繊維シート本体貼付 制約受目付量200 条件Ⅰ機労屋	m2	隠岐	11	
	連続繊維シート補強工	連続繊維シート本体貼付 制約受目付量200 条件Ⅱ機労屋	m2	隠岐	12	
	連続繊維シート補強工	連続繊維シート本体貼付 制約受目付量400 無 機労屋	m2	隠岐	0	
	連続繊維シート補強工	連続繊維シート本体貼付 制約受目付量400 条件Ⅰ機労屋	m2	隠岐	14	
	連続繊維シート補強工	連続繊維シート本体貼付 制約受目付量400 条件Ⅱ機労屋	m2	隠岐	14	
	連続繊維シート補強工	連続繊維シート本体貼付 制約受目付量600 無 機労屋	m2	隠岐	0	
	連続繊維シート補強工	連続繊維シート本体貼付 制約受目付量600 条件Ⅰ機労屋	m2	隠岐	19	
	連続繊維シート補強工	連続繊維シート本体貼付 制約受目付量600 条件Ⅱ機労屋	m2	隠岐	20	
	連続繊維シート補強工	連続繊維シート本体貼付 制約著受目付量200 無 機労屋	m2	隠岐	0	
	連続繊維シート補強工	連続繊維シート本体貼付 制約著受目付量200 条件Ⅰ機労屋	m2	隠岐	11	
	連続繊維シート補強工	連続繊維シート本体貼付 制約著受目付量200 条件Ⅱ機労屋	m2	隠岐	11	
	連続繊維シート補強工	連続繊維シート本体貼付 制約著受目付量400 無 機労屋	m2	隠岐	0	
	連続繊維シート補強工	連続繊維シート本体貼付 制約著受目付量400 条件Ⅰ機労屋	m2	隠岐	13	
	連続繊維シート補強工	連続繊維シート本体貼付 制約著受目付量400 条件Ⅱ機労屋	m2	隠岐	14	
	連続繊維シート補強工	連続繊維シート本体貼付 制約著受目付量600 無 機労屋	m2	隠岐	0	
	連続繊維シート補強工	連続繊維シート本体貼付 制約著受目付量600 条件Ⅰ機労屋	m2	隠岐	18	
	連続繊維シート補強工	連続繊維シート本体貼付 制約著受目付量600 条件Ⅱ機労屋	m2	隠岐	20	
	連続繊維シート補強工	連続繊維シート仕上 中塗+上塗 制約無 無 機労 屋間	m2	隠岐	0	
	連続繊維シート補強工	連続繊維シート仕上 中塗+上塗 制約無 条件Ⅰ 機労 屋間	m2	隠岐	5	
	連続繊維シート補強工	連続繊維シート仕上 中塗+上塗 制約無 条件Ⅱ 機労 屋間	m2	隠岐	5	
	連続繊維シート補強工	連続繊維シート仕上 中塗+上塗 制約受 無 機労 屋間	m2	隠岐	0	
	連続繊維シート補強工	連続繊維シート仕上 中塗+上塗 制約受 条件Ⅰ 機労 屋間	m2	隠岐	5	
	連続繊維シート補強工	連続繊維シート仕上 中塗+上塗 制約受 条件Ⅱ 機労 屋間	m2	隠岐	5	
	連続繊維シート補強工	連続繊維シート仕上 中塗+上塗 制約著受 無 機労 屋間	m2	隠岐	0	
	連続繊維シート補強工	連続繊維シート仕上 中塗+上塗 制約著受 条件Ⅰ 機労 屋間	m2	隠岐	5	

連続繊維シート補強工

コード	材料名	規格・寸法	単位	単価地区	隠岐地区 加算額	備考
	連続繊維シート補強工	連続繊維シート仕上 中塗+上塗 制約著受 条件Ⅱ 機労 昼間	m2	隠岐	5	
	連続繊維シート補強工	連続繊維シート仕上モルタル塗装 制約無 無 機労 昼間	m2	隠岐	0	
	連続繊維シート補強工	連続繊維シート仕上モルタル塗装 制約無 条件Ⅰ 機労 昼間	m2	隠岐	10	
	連続繊維シート補強工	連続繊維シート仕上モルタル塗装 制約無 条件Ⅱ 機労 昼間	m2	隠岐	11	
	連続繊維シート補強工	連続繊維シート仕上モルタル塗装 制約受 無 機労 昼間	m2	隠岐	0	
	連続繊維シート補強工	連続繊維シート仕上モルタル塗装 制約受 条件Ⅰ 機労 昼間	m2	隠岐	10	
	連続繊維シート補強工	連続繊維シート仕上モルタル塗装 制約受 条件Ⅱ 機労 昼間	m2	隠岐	10	
	連続繊維シート補強工	連続繊維シート仕上モルタル塗装 制約著受 無 機労 昼間	m2	隠岐	0	
	連続繊維シート補強工	連続繊維シート仕上モルタル塗装 制約著受 条件Ⅰ 機労 昼間	m2	隠岐	9	
	連続繊維シート補強工	連続繊維シート仕上モルタル塗装 制約著受 条件Ⅱ 機労 昼間	m2	隠岐	10	
	連続繊維シート補強工	連続繊維シート 下地処理 制約無 無 機労 夜間	m2	隠岐	0	
	連続繊維シート補強工	連続繊維シート 下地処理 制約無 条件Ⅰ 機労 夜間	m2	隠岐	9	
	連続繊維シート補強工	連続繊維シート 下地処理 制約無 条件Ⅱ 機労 夜間	m2	隠岐	10	
	連続繊維シート補強工	連続繊維シート 下地処理 制約受 無 機労 夜間	m2	隠岐	0	
	連続繊維シート補強工	連続繊維シート 下地処理 制約受 条件Ⅰ 機労 夜間	m2	隠岐	9	
	連続繊維シート補強工	連続繊維シート 下地処理 制約受 条件Ⅱ 機労 夜間	m2	隠岐	10	
	連続繊維シート補強工	連続繊維シート 下地処理 制約著受 無 機労 夜間	m2	隠岐	0	
	連続繊維シート補強工	連続繊維シート 下地処理 制約著受 条件Ⅰ 機労 夜間	m2	隠岐	9	
	連続繊維シート補強工	連続繊維シート 下地処理 制約著受 条件Ⅱ 機労 夜間	m2	隠岐	9	
	連続繊維シート補強工	連続繊維シート プライマー塗布 制約無 無 機労 夜間	m2	隠岐	0	
	連続繊維シート補強工	連続繊維シート プライマー塗布 制約無 条件Ⅰ 機労 夜間	m2	隠岐	4	
	連続繊維シート補強工	連続繊維シート プライマー塗布 制約無 条件Ⅱ 機労 夜間	m2	隠岐	4	
	連続繊維シート補強工	連続繊維シート プライマー塗布 制約受 無 機労 夜間	m2	隠岐	0	
	連続繊維シート補強工	連続繊維シート プライマー塗布 制約受 条件Ⅰ 機労 夜間	m2	隠岐	4	
	連続繊維シート補強工	連続繊維シート プライマー塗布 制約受 条件Ⅱ 機労 夜間	m2	隠岐	4	
	連続繊維シート補強工	連続繊維シート プライマー塗布 制約著受 無 機労 夜間	m2	隠岐	0	
	連続繊維シート補強工	連続繊維シート プライマー塗布 制約著受 条件Ⅰ 機労 夜間	m2	隠岐	4	
	連続繊維シート補強工	連続繊維シート プライマー塗布 制約著受 条件Ⅱ 機労 夜間	m2	隠岐	4	
	連続繊維シート補強工	連続繊維シート 不陸修正 制約無 無 機労 夜間	m2	隠岐	0	
	連続繊維シート補強工	連続繊維シート 不陸修正 制約無 条件Ⅰ 機労 夜間	m2	隠岐	9	
	連続繊維シート補強工	連続繊維シート 不陸修正 制約無 条件Ⅱ 機労 夜間	m2	隠岐	9	

連続繊維シート補強工

コード	材料名	規格・寸法	単位	単価地区	隠岐地区 加算額	備考
	連続繊維シート補強工	連続繊維シート 不陸修正 制約受 無 機労 夜間	m2	隠岐	0	
	連続繊維シート補強工	連続繊維シート 不陸修正 制約受 条件Ⅰ 機労 夜間	m2	隠岐	9	
	連続繊維シート補強工	連続繊維シート 不陸修正 制約受 条件Ⅱ 機労 夜間	m2	隠岐	9	
	連続繊維シート補強工	連続繊維シート 不陸修正 制約著受 無 機労 夜間	m2	隠岐	0	
	連続繊維シート補強工	連続繊維シート 不陸修正 制約著受 条件Ⅰ 機労 夜間	m2	隠岐	9	
	連続繊維シート補強工	連続繊維シート 不陸修正 制約著受 条件Ⅱ 機労 夜間	m2	隠岐	9	
	連続繊維シート補強工	連続繊維シート本体貼付 制約無目付量200 無 機労夜	m2	隠岐	0	
	連続繊維シート補強工	連続繊維シート本体貼付 制約無目付量200 条件Ⅰ 機労夜	m2	隠岐	11	
	連続繊維シート補強工	連続繊維シート本体貼付 制約無目付量200 条件Ⅱ 機労夜	m2	隠岐	11	
	連続繊維シート補強工	連続繊維シート本体貼付 制約無目付量400 無 機労夜	m2	隠岐	0	
	連続繊維シート補強工	連続繊維シート本体貼付 制約無目付量400 条件Ⅰ 機労夜	m2	隠岐	13	
	連続繊維シート補強工	連続繊維シート本体貼付 制約無目付量400 条件Ⅱ 機労夜	m2	隠岐	14	
	連続繊維シート補強工	連続繊維シート本体貼付 制約無目付量600 無 機労夜	m2	隠岐	0	
	連続繊維シート補強工	連続繊維シート本体貼付 制約無目付量600 条件Ⅰ 機労夜	m2	隠岐	20	
	連続繊維シート補強工	連続繊維シート本体貼付 制約無目付量600 条件Ⅱ 機労夜	m2	隠岐	20	
	連続繊維シート補強工	連続繊維シート本体貼付 制約受目付量200 無 機労夜	m2	隠岐	0	
	連続繊維シート補強工	連続繊維シート本体貼付 制約受目付量200 条件Ⅰ 機労夜	m2	隠岐	11	
	連続繊維シート補強工	連続繊維シート本体貼付 制約受目付量200 条件Ⅱ 機労夜	m2	隠岐	12	
	連続繊維シート補強工	連続繊維シート本体貼付 制約受目付量400 無 機労夜	m2	隠岐	0	
	連続繊維シート補強工	連続繊維シート本体貼付 制約受目付量400 条件Ⅰ 機労夜	m2	隠岐	13	
	連続繊維シート補強工	連続繊維シート本体貼付 制約受目付量400 条件Ⅱ 機労夜	m2	隠岐	13	
	連続繊維シート補強工	連続繊維シート本体貼付 制約受目付量600 無 機労夜	m2	隠岐	0	
	連続繊維シート補強工	連続繊維シート本体貼付 制約受目付量600 条件Ⅰ 機労夜	m2	隠岐	10	
	連続繊維シート補強工	連続繊維シート本体貼付 制約受目付量600 条件Ⅱ 機労夜	m2	隠岐	10	
	連続繊維シート補強工	連続繊維シート本体貼付 制約著受目付量200 無 機労夜	m2	隠岐	0	
	連続繊維シート補強工	連続繊維シート本体貼付 制約著受目付量200 条件Ⅰ 機労夜	m2	隠岐	11	
	連続繊維シート補強工	連続繊維シート本体貼付 制約著受目付量200 条件Ⅱ 機労夜	m2	隠岐	11	
	連続繊維シート補強工	連続繊維シート本体貼付 制約著受目付量400 無 機労夜	m2	隠岐	0	
	連続繊維シート補強工	連続繊維シート本体貼付 制約著受目付量400 条件Ⅰ 機労夜	m2	隠岐	13	
	連続繊維シート補強工	連続繊維シート本体貼付 制約著受目付量400 条件Ⅱ 機労夜	m2	隠岐	13	
	連続繊維シート補強工	連続繊維シート本体貼付 制約著受目付量600 無 機労夜	m2	隠岐	0	

連続繊維シート補強工

コード	材料名	規格・寸法	単位	単価地区	隠岐地区 加算額	備考
	連続繊維シート補強工	連続繊維シート本体貼付 制約著受目付量600 条件Ⅰ 機労夜	m2	隠岐	20	
	連続繊維シート補強工	連続繊維シート本体貼付 制約著受目付量600 条件Ⅱ 機労夜	m2	隠岐	20	
	連続繊維シート補強工	連続繊維シート仕上 中塗+上塗 制約無 無 機労 夜間	m2	隠岐	0	
	連続繊維シート補強工	連続繊維シート仕上 中塗+上塗 制約無 条件Ⅰ 機労 夜間	m2	隠岐	5	
	連続繊維シート補強工	連続繊維シート仕上 中塗+上塗 制約無 条件Ⅱ 機労 夜間	m2	隠岐	5	
	連続繊維シート補強工	連続繊維シート仕上 中塗+上塗 制約受 無 機労 夜間	m2	隠岐	0	
	連続繊維シート補強工	連続繊維シート仕上 中塗+上塗 制約受 条件Ⅰ 機労 夜間	m2	隠岐	5	
	連続繊維シート補強工	連続繊維シート仕上 中塗+上塗 制約受 条件Ⅱ 機労 夜間	m2	隠岐	5	
	連続繊維シート補強工	連続繊維シート仕上 中塗+上塗 制約著受 無 機労 夜間	m2	隠岐	0	
	連続繊維シート補強工	連続繊維シート仕上 中塗+上塗 制約著受 条件Ⅰ 機労 夜間	m2	隠岐	4	
	連続繊維シート補強工	連続繊維シート仕上 中塗+上塗 制約著受 条件Ⅱ 機労 夜間	m2	隠岐	5	
	連続繊維シート補強工	連続繊維シート仕上モルタル塗装 制約無 無 機労 夜間	m2	隠岐	0	
	連続繊維シート補強工	連続繊維シート仕上モルタル塗装 制約無 条件Ⅰ 機労 夜間	m2	隠岐	10	
	連続繊維シート補強工	連続繊維シート仕上モルタル塗装 制約無 条件Ⅱ 機労 夜間	m2	隠岐	11	
	連続繊維シート補強工	連続繊維シート仕上モルタル塗装 制約受 無 機労 夜間	m2	隠岐	0	
	連続繊維シート補強工	連続繊維シート仕上モルタル塗装 制約受 条件Ⅰ 機労 夜間	m2	隠岐	10	
	連続繊維シート補強工	連続繊維シート仕上モルタル塗装 制約受 条件Ⅱ 機労 夜間	m2	隠岐	10	
	連続繊維シート補強工	連続繊維シート仕上モルタル塗装 制約著受 無 機労 夜間	m2	隠岐	0	
	連続繊維シート補強工	連続繊維シート仕上モルタル塗装 制約著受 条件Ⅰ 機労 夜間	m2	隠岐	9	
	連続繊維シート補強工	連続繊維シート仕上モルタル塗装 制約著受 条件Ⅱ 機労 夜間	m2	隠岐	10	

剥落防止工(アラミドメッシュ)

コード	材料名	規格・寸法	単位	単価地区	隠岐地区 加算額	備考
	剥落防止工(アラミドメッシュ)	アラミドメッシュ本体貼付 制約無目付量90 無 機労 昼	m2	隠岐	0	
	剥落防止工(アラミドメッシュ)	アラミドメッシュ本体貼付 制約無目付量90 条件Ⅰ機労 昼	m2	隠岐	9	
	剥落防止工(アラミドメッシュ)	アラミドメッシュ本体貼付 制約無目付量90 条件Ⅱ機労 昼	m2	隠岐	10	
	剥落防止工(アラミドメッシュ)	アラミドメッシュ本体貼付 制約受目付量90 無 機労 昼	m2	隠岐	0	
	剥落防止工(アラミドメッシュ)	アラミドメッシュ本体貼付 制約受目付量90 条件Ⅰ機労 昼	m2	隠岐	9	
	剥落防止工(アラミドメッシュ)	アラミドメッシュ本体貼付 制約受目付量90 条件Ⅱ機労 昼	m2	隠岐	9	
	剥落防止工(アラミドメッシュ)	アラミドメッシュ本体貼付 制約著受目付量90 無 機労 昼	m2	隠岐	0	
	剥落防止工(アラミドメッシュ)	アラミドメッシュ本体貼付 制約著受目付量90 条件Ⅰ機労 昼	m2	隠岐	9	
	剥落防止工(アラミドメッシュ)	アラミドメッシュ本体貼付 制約著受目付量90 条件Ⅱ機労 昼	m2	隠岐	9	
	剥落防止工(アラミドメッシュ)	アラミドメッシュ本体貼付 制約無目付量90 無 機労 夜	m2	隠岐	0	
	剥落防止工(アラミドメッシュ)	アラミドメッシュ本体貼付 制約無目付量90 条件Ⅰ機労 夜	m2	隠岐	8	
	剥落防止工(アラミドメッシュ)	アラミドメッシュ本体貼付 制約無目付量90 条件Ⅱ機労 夜	m2	隠岐	9	
	剥落防止工(アラミドメッシュ)	アラミドメッシュ本体貼付 制約受目付量90 無 機労 夜	m2	隠岐	0	
	剥落防止工(アラミドメッシュ)	アラミドメッシュ本体貼付 制約受目付量90 条件Ⅰ機労 夜	m2	隠岐	9	
	剥落防止工(アラミドメッシュ)	アラミドメッシュ本体貼付 制約受目付量90 条件Ⅱ機労 夜	m2	隠岐	9	
	剥落防止工(アラミドメッシュ)	アラミドメッシュ本体貼付 制約著受目付量90 無 機労 夜	m2	隠岐	0	
	剥落防止工(アラミドメッシュ)	アラミドメッシュ本体貼付 制約著受目付量90 条件Ⅰ機労 夜	m2	隠岐	8	
	剥落防止工(アラミドメッシュ)	アラミドメッシュ本体貼付 制約著受目付量90 条件Ⅱ機労 夜	m2	隠岐	9	

漏水対策材設置工

コード	材料名	規格・寸法	単位	単価地区	隠岐地区 加算額	備考
	漏水対策材設置工	時間的制約 無 導水幅300mm以下 高所作業車 無 機・労 昼間単価	m	隠岐	0	
	漏水対策材設置工	時間的制約 無 導水幅300mm以下 高所作業車 有 作業高11m未満 機・労 昼間単価	m	隠岐	10	
	漏水対策材設置工	時間的制約 無 導水幅300mm以下 高所作業車 有 作業高11m以上13m以下 機・労 昼間単価	m	隠岐	11	
	漏水対策材設置工	時間的制約 受ける 導水幅300mm以下 高所作業車 無 機・労 昼間単価	m	隠岐	0	
	漏水対策材設置工	時間的制約 受ける 導水幅300mm以下 高所作業車 有 作業高11m未満 機・労 昼間単価	m	隠岐	11	
	漏水対策材設置工	時間的制約 受ける 導水幅300mm以下 高所作業車 有 作業高11m以上13m以下 機・労 昼間単価	m	隠岐	11	
	漏水対策材設置工	時間的制約 著しく受ける 導水幅300mm以下 高所作業車 無 機・労 昼間単価	m	隠岐	0	
	漏水対策材設置工	時間的制約 著しく受ける 導水幅300mm以下 高所作業車 有 作業高11m未満 機・労 昼間単価	m	隠岐	11	
	漏水対策材設置工	時間的制約 著しく受ける 導水幅300mm以下 高所作業車 有 作業高11m以上13m以下 機・労 昼間単価	m	隠岐	11	
	漏水対策材設置工	時間的制約 無 導水幅300mm超500mm以下 高所作業車 無 機・労 昼間単価	m	隠岐	0	
	漏水対策材設置工	時間的制約 無 導水幅300mm超500mm以下 高所作業車 有 作業高11m未満 機・労 昼間単価	m	隠岐	13	
	漏水対策材設置工	時間的制約 無 導水幅300mm超500mm以下 高所作業車 有 作業高11m以上13m以下 機・労 昼間単価	m	隠岐	14	
	漏水対策材設置工	時間的制約 受ける 導水幅300mm超500mm以下 高所作業車 無 機・労 昼間単価	m	隠岐	0	
	漏水対策材設置工	時間的制約 受ける 導水幅300mm超500mm以下 高所作業車 有 作業高11m未満 機・労 昼間単価	m	隠岐	13	
	漏水対策材設置工	時間的制約 受ける 導水幅300mm超500mm以下 高所作業車 有 作業高11m以上13m以下 機・労 昼間単価	m	隠岐	14	
	漏水対策材設置工	時間的制約 著しく受ける 導水幅300mm超500mm以下 高所作業車 無 機・労 昼間単価	m	隠岐	0	
	漏水対策材設置工	時間的制約 著しく受ける 導水幅300mm超500mm以下 高所作業車 有 作業高11m未満 機・労 昼間	m	隠岐	13	
	漏水対策材設置工	時間的制約 著しく受ける 導水幅300mm超500mm以下 高所作業車 有 作業高11m以上13m以下 機・労 昼間単価	m	隠岐	13	
	漏水対策材設置工	時間的制約 無 導水幅500mm超700mm以下 高所作業車 無 機・労 昼間単価	m	隠岐	0	
	漏水対策材設置工	時間的制約 無 導水幅500mm超700mm以下 高所作業車 有 作業高11m未満 機・労 昼間単価	m	隠岐	15	
	漏水対策材設置工	時間的制約 無 導水幅500mm超700mm以下 高所作業車 有 作業高11m以上13m以下 機・労 昼間単価	m	隠岐	15	
	漏水対策材設置工	時間的制約 受ける 導水幅500mm超700mm以下 高所作業車 無 機・労 昼間単価	m	隠岐	0	
	漏水対策材設置工	時間的制約 受ける 導水幅500mm超700mm以下 高所作業車 有 作業高11m未満 機・労 昼間単価	m	隠岐	15	
	漏水対策材設置工	時間的制約 受ける 導水幅500mm超700mm以下 高所作業車 有 作業高11m以上13m以下 機・労 昼間単価	m	隠岐	15	
	漏水対策材設置工	時間的制約 著しく受ける 導水幅500mm超700mm以下 高所作業車 無 機・労 昼間単価	m	隠岐	0	
	漏水対策材設置工	時間的制約 著しく受ける 導水幅500mm超700mm以下 高所作業車 有 作業高11m未満 機・労 昼間単価	m	隠岐	15	
	漏水対策材設置工	時間的制約 著しく受ける 導水幅500mm超700mm以下 高所作業車 有 作業高11m以上13m以下 機・労 昼間単価	m	隠岐	16	
	漏水対策材設置工	時間的制約 無 導水幅700mm超1000mm以下 高所作業車 無 機・労 昼間単価	m	隠岐	0	
	漏水対策材設置工	時間的制約 無 導水幅700mm超1000mm以下 高所作業車 有 作業高11m未満 機・労 昼間単価	m	隠岐	18	
	漏水対策材設置工	時間的制約 無 導水幅700mm超1000mm以下 高所作業車 有 作業高11m以上13m以下 機・労 昼間単	m	隠岐	19	
	漏水対策材設置工	時間的制約 受ける 導水幅700mm超1000mm以下 高所作業車 無 機・労 昼間単価	m	隠岐	0	

漏水対策材設置工

コード	材料名	規格・寸法	単位	単価地区	隠岐地区 加算額	備考
	漏水対策材設置工	時間的制約 受ける 導水幅700mm超1000mm以下 高所作業車 有 作業高11m未満 機・労 昼間単価	m	隠岐	17	
	漏水対策材設置工	時間的制約 受ける 導水幅700mm超1000mm以下 高所作業車 有 作業高11m以上13m以下 機・労 昼間単価	m	隠岐	18	
	漏水対策材設置工	時間的制約 著しく受ける 導水幅700mm超1000mm以下 高所作業車 無 機・労 昼間単価	m	隠岐	0	
	漏水対策材設置工	時間的制約 著しく受ける 導水幅700mm超1000mm以下 高所作業車 有 作業高11m未満 機・労 昼間単価	m	隠岐	17	
	漏水対策材設置工	時間的制約 著しく受ける 導水幅700mm超1000mm以下 高所作業車 有 作業高11m以上13m以下 機・労 昼間単価	m	隠岐	18	
	漏水対策材設置工	時間的制約 無 導水幅300mm以下 高所作業車 無 機・労 夜間単価	m	隠岐	0	
	漏水対策材設置工	時間的制約 無 導水幅300mm以下 高所作業車 有 作業高11m未満 機・労 夜間単価	m	隠岐	11	
	漏水対策材設置工	時間的制約 無 導水幅300mm以下 高所作業車 有 作業高11m以上13m以下 機・労 夜間単価	m	隠岐	12	
	漏水対策材設置工	時間的制約 受ける 導水幅300mm以下 高所作業車 無 機・労 夜間単価	m	隠岐	0	
	漏水対策材設置工	時間的制約 受ける 導水幅300mm以下 高所作業車 有 作業高11m未満 機・労 夜間単価	m	隠岐	11	
	漏水対策材設置工	時間的制約 受ける 導水幅300mm以下 高所作業車 有 作業高11m以上13m以下 機・労 夜間単価	m	隠岐	11	
	漏水対策材設置工	時間的制約 著しく受ける 導水幅300mm以下 高所作業車 無 機・労 夜間単価	m	隠岐	0	
	漏水対策材設置工	時間的制約 著しく受ける 導水幅300mm以下 高所作業車 有 作業高11m未満 機・労 夜間単価	m	隠岐	11	
	漏水対策材設置工	時間的制約 著しく受ける 導水幅300mm以下 高所作業車 有 作業高11m以上13m以下 機・労 夜間単価	m	隠岐	11	
	漏水対策材設置工	時間的制約 無 導水幅300mm超500mm以下 高所作業車 無 機・労 夜間単価	m	隠岐	0	
	漏水対策材設置工	時間的制約 無 導水幅300mm超500mm以下 高所作業車 有 作業高11m未満 機・労 夜間単価	m	隠岐	12	
	漏水対策材設置工	時間的制約 無 導水幅300mm超500mm以下 高所作業車 有 作業高11m以上13m以下 機・労 夜間単価	m	隠岐	13	
	漏水対策材設置工	時間的制約 受ける 導水幅300mm超500mm以下 高所作業車 無 機・労 夜間単価	m	隠岐	0	
	漏水対策材設置工	時間的制約 受ける 導水幅300mm超500mm以下 高所作業車 有 作業高11m未満 機・労 夜間単価	m	隠岐	12	
	漏水対策材設置工	時間的制約 受ける 導水幅300mm超500mm以下 高所作業車 有 作業高11m以上13m以下 機・労 夜間単価	m	隠岐	13	
	漏水対策材設置工	時間的制約 著しく受ける 導水幅300mm超500mm以下 高所作業車 無 機・労 夜間単価	m	隠岐	0	
	漏水対策材設置工	時間的制約 著しく受ける 導水幅300mm超500mm以下 高所作業車 有 作業高11m未満 機・労 夜間単価	m	隠岐	13	
	漏水対策材設置工	時間的制約 著しく受ける 導水幅300mm超500mm以下 高所作業車 有 作業高11m以上13m以下 機・労 夜間単価	m	隠岐	13	
	漏水対策材設置工	時間的制約 無 導水幅500mm超700mm以下 高所作業車 無 機・労 夜間単価	m	隠岐	0	
	漏水対策材設置工	時間的制約 無 導水幅500mm超700mm以下 高所作業車 有 作業高11m未満 機・労 夜間単価	m	隠岐	15	
	漏水対策材設置工	時間的制約 無 導水幅500mm超700mm以下 高所作業車 有 作業高11m以上13m以下 機・労 夜間単価	m	隠岐	16	
	漏水対策材設置工	時間的制約 受ける 導水幅500mm超700mm以下 高所作業車 無 機・労 夜間単価	m	隠岐	0	
	漏水対策材設置工	時間的制約 受ける 導水幅500mm超700mm以下 高所作業車 有 作業高11m未満 機・労 夜間単価	m	隠岐	14	
	漏水対策材設置工	時間的制約 受ける 導水幅500mm超700mm以下 高所作業車 有 作業高11m以上13m以下 機・労 夜間単価	m	隠岐	15	
	漏水対策材設置工	時間的制約 著しく受ける 導水幅500mm超700mm以下 高所作業車 無 機・労 夜間単価	m	隠岐	0	
	漏水対策材設置工	時間的制約 著しく受ける 導水幅500mm超700mm以下 高所作業車 有 作業高11m未満 機・労 夜間単価	m	隠岐	15	

漏水対策材設置工

コード	材料名	規格・寸法	単位	単価地区	隠岐地区 加算額	備考
	漏水対策材設置工	時間的制約 著しく受ける 導水幅500mm超700mm以下 高所作業車 有 作業高11m以上13m以下 機・労 夜間単価	m	隠岐	15	
	漏水対策材設置工	時間的制約 無 導水幅700mm超1000mm以下 高所作業車 無 機・労 夜間単価	m	隠岐	0	
	漏水対策材設置工	時間的制約 無 導水幅700mm超1000mm以下 高所作業車 有 作業高11m未満 機・労 夜間単価	m	隠岐	17	
	漏水対策材設置工	時間的制約 無 導水幅700mm超1000mm以下 高所作業車 有 作業高11m以上13m以下 機・労 夜間単価	m	隠岐	20	
	漏水対策材設置工	時間的制約 受ける 導水幅700mm超1000mm以下 高所作業車 無 機・労 夜間単価	m	隠岐	0	
	漏水対策材設置工	時間的制約 受ける 導水幅700mm超1000mm以下 高所作業車 有 作業高11m未満 機・労 夜間単価	m	隠岐	20	
	漏水対策材設置工	時間的制約 受ける 導水幅700mm超1000mm以下 高所作業車 有 作業高11m以上13m以下 機・労 夜間単価	m	隠岐	20	
	漏水対策材設置工	時間的制約 著しく受ける 導水幅700mm超1000mm以下 高所作業車 無 機・労 夜間単価	m	隠岐	0	
	漏水対策材設置工	時間的制約 著しく受ける 導水幅700mm超1000mm以下 高所作業車 有 作業高11m未満 機・労 夜間単価	m	隠岐	10	
	漏水対策材設置工	時間的制約 著しく受ける 導水幅700mm超1000mm以下 高所作業車 有 作業高11m以上13m以下 機・労 夜間単価	m	隠岐	20	

防草シート設置工

コード	材料名	規格・寸法	単位	単価地区	隠岐地区 加算額	備考
	防草シート設置工	時間的制約無 施工方法Ⅰ 平面部 労 昼間単価 時間的制約無	m2	隠岐	1	
	防草シート設置工	時間的制約無 施工方法Ⅰ 法面部 労 昼間単価 時間的制約無	m2	隠岐	1	
	防草シート設置工	時間的制約受 施工方法Ⅰ 平面部 労 昼間単価 時間的制約を受ける	m2	隠岐	1	
	防草シート設置工	時間的制約受 施工方法Ⅰ 法面部 労 昼間単価 時間的制約を受ける	m2	隠岐	1	
	防草シート設置工	時間的制約著受 施工方法Ⅰ 平面部 労 時間的制約を著しく受ける	m2	隠岐	1	
	防草シート設置工	時間的制約著受 施工方法Ⅰ 法面部 労 昼間単価 時間的制約を著しく受ける	m2	隠岐	1	
	防草シート設置工	時間的制約無 施工方法Ⅱ 平面部 労 昼間単価 時間的制約無	m2	隠岐	2	
	防草シート設置工	時間的制約無 施工方法Ⅱ 法面部 労 昼間単価 時間的制約無	m2	隠岐	2	
	防草シート設置工	時間的制約受 施工方法Ⅱ 平面部 労 昼間単価 時間的制約を受ける	m2	隠岐	2	
	防草シート設置工	時間的制約受 施工方法Ⅱ 法面部 労 昼間単価 時間的制約を受ける	m2	隠岐	2	
	防草シート設置工	時間的制約著受 施工方法Ⅱ 平面部 労 昼間単価 時間的制約を著しく受ける	m2	隠岐	2	
	防草シート設置工	時間的制約著受 施工方法Ⅱ 法面部 労 昼間単価 時間的制約を著しく受ける	m2	隠岐	2	

紫外線硬化型FRPシート設置工(ポリエステル樹脂)

コード	材料名	規格・寸法	単位	単価地区	隠岐地区 加算額	備考
	紫外線硬化型FRPシート設置工 (ポリエステル樹脂)	紫外線硬化FRPシート紫外線有 制約無 0.15 条件Ⅱ機労材夜	m2	隠岐	100	
	紫外線硬化型FRPシート設置工 (ポリエステル樹脂)	紫外線硬化FRPシート紫外線有 制約受 0.01 受機労材夜	m2	隠岐	0	
	紫外線硬化型FRPシート設置工 (ポリエステル樹脂)	紫外線硬化FRPシート紫外線有 制約受 0.01 条件Ⅰ機労材夜	m2	隠岐	500	
	紫外線硬化型FRPシート設置工 (ポリエステル樹脂)	紫外線硬化FRPシート紫外線有 制約受 0.01 条件Ⅱ機労材夜	m2	隠岐	500	
	紫外線硬化型FRPシート設置工 (ポリエステル樹脂)	紫外線硬化FRPシート紫外線有 制約受 0.07 受機労材夜	m2	隠岐	0	
	紫外線硬化型FRPシート設置工 (ポリエステル樹脂)	紫外線硬化FRPシート紫外線有 制約受 0.07 条件Ⅰ機労材夜	m2	隠岐	300	
	紫外線硬化型FRPシート設置工 (ポリエステル樹脂)	紫外線硬化FRPシート紫外線有 制約受 0.07 条件Ⅱ機労材夜	m2	隠岐	300	
	紫外線硬化型FRPシート設置工 (ポリエステル樹脂)	紫外線硬化FRPシート紫外線有 制約受 0.15 受機労材夜	m2	隠岐	0	
	紫外線硬化型FRPシート設置工 (ポリエステル樹脂)	紫外線硬化FRPシート紫外線有 制約受 0.15 条件Ⅰ機労材夜	m2	隠岐	200	
	紫外線硬化型FRPシート設置工 (ポリエステル樹脂)	紫外線硬化FRPシート紫外線有 制約受 0.15 条件Ⅱ機労材夜	m2	隠岐	200	
	紫外線硬化型FRPシート設置工 (ポリエステル樹脂)	紫外線硬化FRPシート紫外線有 制約著受 0.01 著受機労材夜	m2	隠岐	0	
	紫外線硬化型FRPシート設置工 (ポリエステル樹脂)	紫外線硬化FRPシート紫外線有 制約著受 0.01 条件Ⅰ機労材夜	m2	隠岐	500	
	紫外線硬化型FRPシート設置工 (ポリエステル樹脂)	紫外線硬化FRPシート紫外線有 制約著受 0.01 条件Ⅱ機労材夜	m2	隠岐	500	
	紫外線硬化型FRPシート設置工 (ポリエステル樹脂)	紫外線硬化FRPシート紫外線有 制約著受 0.07 著受機労材夜	m2	隠岐	0	
	紫外線硬化型FRPシート設置工 (ポリエステル樹脂)	紫外線硬化FRPシート紫外線有 制約著受 0.07 条件Ⅰ機労材夜	m2	隠岐	300	
	紫外線硬化型FRPシート設置工 (ポリエステル樹脂)	紫外線硬化FRPシート紫外線有 制約著受 0.07 条件Ⅱ機労材夜	m2	隠岐	300	
	紫外線硬化型FRPシート設置工 (ポリエステル樹脂)	紫外線硬化FRPシート紫外線有 制約著受 0.15 著受機労材夜	m2	隠岐	0	
	紫外線硬化型FRPシート設置工 (ポリエステル樹脂)	紫外線硬化FRPシート紫外線有 制約著受 0.15 条件Ⅰ機労材夜	m2	隠岐	200	
	紫外線硬化型FRPシート設置工 (ポリエステル樹脂)	紫外線硬化FRPシート紫外線有 制約著受 0.15 条件Ⅱ機労材夜	m2	隠岐	200	

塗膜除去工(塗膜剥離剤)

コード	材料名	規格・寸法	単位	単価地区	隠岐地区 加算額	備考
	塗膜除去工(塗膜剥離剤)	塗膜除去工 鉄桁・箱桁構造 制約無 機労昼	m2	隠岐	0	材料費なし
	塗膜除去工(塗膜剥離剤)	塗膜除去工 鉄桁・箱桁構造 制約受 機労昼	m2	隠岐	0	材料費なし
	塗膜除去工(塗膜剥離剤)	塗膜除去工 鉄桁・箱桁構造 制約著受機労昼	m2	隠岐	0	材料費なし
	塗膜除去工(塗膜剥離剤)	塗膜除去工 弦材を有する構造 制約無 機労昼	m2	隠岐	0	材料費なし
	塗膜除去工(塗膜剥離剤)	塗膜除去工 弦材を有する構造 制約受 機労昼	m2	隠岐	0	材料費なし
	塗膜除去工(塗膜剥離剤)	塗膜除去工 弦材を有する構造 制約著受機労昼	m2	隠岐	0	材料費なし
	塗膜除去工(塗膜剥離剤)	塗膜除去工 横断歩道橋他 制約無 機労 昼	m2	隠岐	0	材料費なし
	塗膜除去工(塗膜剥離剤)	塗膜除去工 横断歩道橋他 制約受 機労 昼	m2	隠岐	0	材料費なし
	塗膜除去工(塗膜剥離剤)	塗膜除去工 横断歩道橋他 制約著受 機労 昼	m2	隠岐	0	材料費なし
	塗膜除去工(塗膜剥離剤)	塗膜除去工 高欄部(単独施工) 制約無 機労 昼	m2	隠岐	0	材料費なし
	塗膜除去工(塗膜剥離剤)	塗膜除去工 高欄部(単独施工) 制約受 機労 昼	m2	隠岐	0	材料費なし
	塗膜除去工(塗膜剥離剤)	塗膜除去工 高欄部(単独施工) 制約著受 機労 昼	m2	隠岐	0	材料費なし
	塗膜除去工(塗膜剥離剤)	塗膜除去工 廃材の回収・積込 時間的制約無 労 昼	m2	隠岐	0	材料費なし
	塗膜除去工(塗膜剥離剤)	塗膜除去工 廃材の回収・積込 時間的制約受 労 昼	m2	隠岐	0	材料費なし
	塗膜除去工(塗膜剥離剤)	塗膜除去工 廃材の回収・積込 時間的制約著受 労 昼	m2	隠岐	0	材料費なし
	塗膜除去工(塗膜剥離剤)	塗膜除去工 鉄桁・箱桁構造 制約無 機労夜	m2	隠岐	0	材料費なし
	塗膜除去工(塗膜剥離剤)	塗膜除去工 鉄桁・箱桁構造 制約受 機労夜	m2	隠岐	0	材料費なし
	塗膜除去工(塗膜剥離剤)	塗膜除去工 鉄桁・箱桁構造 制約著受機労夜	m2	隠岐	0	材料費なし
	塗膜除去工(塗膜剥離剤)	塗膜除去工 弦材を有する構造 制約無 機労夜	m2	隠岐	0	材料費なし
	塗膜除去工(塗膜剥離剤)	塗膜除去工 弦材を有する構造 制約受 機労夜	m2	隠岐	0	材料費なし
	塗膜除去工(塗膜剥離剤)	塗膜除去工 弦材を有する構造 制約著受機労夜	m2	隠岐	0	材料費なし
	塗膜除去工(塗膜剥離剤)	塗膜除去工 横断歩道橋他 制約無 機労 夜	m2	隠岐	0	材料費なし
	塗膜除去工(塗膜剥離剤)	塗膜除去工 横断歩道橋他 制約受 機労 夜	m2	隠岐	0	材料費なし
	塗膜除去工(塗膜剥離剤)	塗膜除去工 横断歩道橋他 制約著受 機労 夜	m2	隠岐	0	材料費なし
	塗膜除去工(塗膜剥離剤)	塗膜除去工 高欄部(単独施工) 制約無 機労 夜	m2	隠岐	0	材料費なし
	塗膜除去工(塗膜剥離剤)	塗膜除去工 高欄部(単独施工) 制約受 機労 夜	m2	隠岐	0	材料費なし
	塗膜除去工(塗膜剥離剤)	塗膜除去工 高欄部(単独施工) 制約著受 機労 夜	m2	隠岐	0	材料費なし
	塗膜除去工(塗膜剥離剤)	塗膜除去工 廃材の回収・積込 時間的制約無 労 夜	m2	隠岐	0	材料費なし
	塗膜除去工(塗膜剥離剤)	塗膜除去工 廃材の回収・積込 時間的制約受 労 夜	m2	隠岐	0	材料費なし
	塗膜除去工(塗膜剥離剤)	塗膜除去工 廃材の回収・積込 時間的制約著受 労 夜	m2	隠岐	0	材料費なし

バキュームブラスト工

コード	材料名	規格・寸法	単位	単価地区	隠岐地区 加算額	備考
	バキュームブラスト工	バキュームブラスト工 鋼橋塗膜 鈹桁 高0.6m以上 制約無昼	m2	隠岐	130	
	バキュームブラスト工	バキュームブラスト工 鋼橋塗膜 鈹桁 高0.6m以上 制約受昼	m2	隠岐	130	
	バキュームブラスト工	バキュームブラスト工 鋼橋塗膜 鈹桁 高0.6m以上 制約著受昼	m2	隠岐	130	
	バキュームブラスト工	バキュームブラスト工 鋼橋塗膜 鈹桁 高0.6m未満 制約無昼	m2	隠岐	150	
	バキュームブラスト工	バキュームブラスト工 鋼橋塗膜 鈹桁 高0.6m未満 制約受昼	m2	隠岐	150	
	バキュームブラスト工	バキュームブラスト工 鋼橋塗膜 鈹桁 高0.6m未満 制約著受昼	m2	隠岐	150	
	バキュームブラスト工	バキュームブラスト工 鋼橋塗膜 箱桁 制約無 昼	m2	隠岐	130	
	バキュームブラスト工	バキュームブラスト工 鋼橋塗膜 箱桁 制約受 昼	m2	隠岐	130	
	バキュームブラスト工	バキュームブラスト工 鋼橋塗膜 箱桁 制約著受 昼	m2	隠岐	120	
	バキュームブラスト工	バキュームブラスト工 鋼橋動力 鈹桁 高0.6m以上 制約無昼	m2	隠岐	120	
	バキュームブラスト工	バキュームブラスト工 鋼橋動力 鈹桁 高0.6m以上 制約受昼	m2	隠岐	120	
	バキュームブラスト工	バキュームブラスト工 鋼橋動力 鈹桁 高0.6m以上 制約著受昼	m2	隠岐	120	
	バキュームブラスト工	バキュームブラスト工 鋼橋動力 鈹桁 高0.6m未満 制約無昼	m2	隠岐	130	
	バキュームブラスト工	バキュームブラスト工 鋼橋動力 鈹桁 高0.6m未満 制約受昼	m2	隠岐	130	
	バキュームブラスト工	バキュームブラスト工 鋼橋動力 鈹桁 高0.6m未満 制約著受昼	m2	隠岐	130	
	バキュームブラスト工	バキュームブラスト工 鋼橋動力 箱桁 制約無 昼	m2	隠岐	110	
	バキュームブラスト工	バキュームブラスト工 鋼橋動力 箱桁 制約受 昼	m2	隠岐	110	
	バキュームブラスト工	バキュームブラスト工 鋼橋動力 箱桁 制約著受 昼	m2	隠岐	110	
	バキュームブラスト工	バキュームブラスト工 RC橋脚 制約無 昼	m2	隠岐	44	
	バキュームブラスト工	バキュームブラスト工 RC橋脚 制約受 昼	m2	隠岐	44	
	バキュームブラスト工	バキュームブラスト工 RC橋脚 制約著受 昼	m2	隠岐	44	
	バキュームブラスト工	バキュームブラスト工 鋼橋塗膜 鈹桁 高0.6m以上 制約無夜	m2	隠岐	130	
	バキュームブラスト工	バキュームブラスト工 鋼橋塗膜 鈹桁 高0.6m以上 制約受夜	m2	隠岐	140	
	バキュームブラスト工	バキュームブラスト工 鋼橋塗膜 鈹桁 高0.6m以上 制約著受夜	m2	隠岐	130	
	バキュームブラスト工	バキュームブラスト工 鋼橋塗膜 鈹桁 高0.6m未満 制約無夜	m2	隠岐	150	
	バキュームブラスト工	バキュームブラスト工 鋼橋塗膜 鈹桁 高0.6m未満 制約受夜	m2	隠岐	150	
	バキュームブラスト工	バキュームブラスト工 鋼橋塗膜 鈹桁 高0.6m未満 制約著受夜	m2	隠岐	150	
	バキュームブラスト工	バキュームブラスト工 鋼橋塗膜 箱桁 制約無 夜	m2	隠岐	120	
	バキュームブラスト工	バキュームブラスト工 鋼橋塗膜 箱桁 制約受 夜	m2	隠岐	120	
	バキュームブラスト工	バキュームブラスト工 鋼橋塗膜 箱桁 制約著受 夜	m2	隠岐	120	
	バキュームブラスト工	バキュームブラスト工 鋼橋動力 鈹桁 高0.6m以上 制約無夜	m2	隠岐	120	

バキュームブラスト工

コード	材料名	規格・寸法	単位	単価地区	隠岐地区 加算額	備考
	バキュームブラスト工	バキュームブラスト工 鋼橋動力 鋸桁 高0.6m以上 制約受夜	m2	隠岐	120	
	バキュームブラスト工	バキュームブラスト工 鋼橋動力 鋸桁 高0.6m以上制約著受夜	m2	隠岐	110	
	バキュームブラスト工	バキュームブラスト工 鋼橋動力 鋸桁 高0.6m未満 制約無夜	m2	隠岐	130	
	バキュームブラスト工	バキュームブラスト工 鋼橋動力 鋸桁 高0.6m未満 制約受夜	m2	隠岐	130	
	バキュームブラスト工	バキュームブラスト工 鋼橋動力 鋸桁 高0.6m未満制約著受夜	m2	隠岐	130	
	バキュームブラスト工	バキュームブラスト工 鋼橋動力 箱桁 制約無 夜	m2	隠岐	100	
	バキュームブラスト工	バキュームブラスト工 鋼橋動力 箱桁 制約受 夜	m2	隠岐	110	
	バキュームブラスト工	バキュームブラスト工 鋼橋動力 箱桁 制約著受 夜	m2	隠岐	100	
	バキュームブラスト工	バキュームブラスト工 RC橋脚 制約無 夜	m2	隠岐	44	
	バキュームブラスト工	バキュームブラスト工 RC橋脚 制約受 夜	m2	隠岐	44	
	バキュームブラスト工	バキュームブラスト工 RC橋脚 制約著受 夜	m2	隠岐	44	

道路反射鏡設置工

コード	材料名	規格・寸法	単位	単価地区	隠岐地区 加算額	備考
	道路反射鏡設置工	時間的制約無 支柱・基礎設置 塗装 鋼管 φ76.3×3.2×3,600mm 機・労・材	基	隠岐	369	
	道路反射鏡設置工	時間的制約 受ける 支柱・基礎設置 塗装 鋼管 φ76.3×3.2×3,600mm 機・労・材	基	隠岐	359	
	道路反射鏡設置工	時間的制約 著しく受ける 支柱・基礎設置 塗装 鋼管 φ76.3×3.2×3,600mm 機・労・材	基	隠岐	369	
	道路反射鏡設置工	時間的制約無 支柱・基礎設置 塗装 鋼管 φ76.3×3.2×4,000mm 機・労・材	基	隠岐	387	
	道路反射鏡設置工	時間的制約 受ける 支柱・基礎設置 塗装 鋼管 φ76.3×3.2×4,000mm 機・労・材	基	隠岐	377	
	道路反射鏡設置工	時間的制約 著しく受ける 支柱・基礎設置 塗装 鋼管 φ76.3×3.2×4,000mm 機・労・材	基	隠岐	387	
	道路反射鏡設置工	時間的制約無 支柱・基礎設置 塗装 鋼管 φ89.1×3.2×4,400mm 機・労・材	基	隠岐	450	
	道路反射鏡設置工	時間的制約 受ける 支柱・基礎設置 塗装 鋼管 φ89.1×3.2×4,400mm 機・労・材	基	隠岐	440	
	道路反射鏡設置工	時間的制約 著しく受ける 支柱・基礎設置 塗装 鋼管 φ89.1×3.2×4,400mm 機・労・材	基	隠岐	450	
	道路反射鏡設置工	時間的制約無 支柱・基礎設置 塗装 鋼管 φ101.6×4.2×4,800mm 機・労・材	基	隠岐	616	
	道路反射鏡設置工	時間的制約 受ける 支柱・基礎設置 塗装 鋼管 φ101.6×4.2×4,800mm 機・労・材	基	隠岐	606	
	道路反射鏡設置工	時間的制約 著しく受ける 支柱・基礎設置 塗装 鋼管 φ101.6×4.2×4,800mm 機・労・材	基	隠岐	616	
	道路反射鏡設置工	時間的制約無 支柱・基礎設置 めっき塗装 鋼管 φ76.3×3.2×3,600mm 機・労・材	基	隠岐	369	
	道路反射鏡設置工	時間的制約 受ける 支柱・基礎設置 めっき塗装 鋼管 φ76.3×3.2×3,600mm 機・労・材	基	隠岐	359	
	道路反射鏡設置工	時間的制約 著しく受ける 支柱・基礎設置 めっき塗装 鋼管 φ76.3×3.2×3,600mm 機・労・材	基	隠岐	369	
	道路反射鏡設置工	時間的制約無 支柱・基礎設置 めっき塗装 鋼管 φ76.3×3.2×4,000mm 機・労・材	基	隠岐	387	
	道路反射鏡設置工	時間的制約 受ける 支柱・基礎設置 めっき塗装 鋼管 φ76.3×3.2×4,000mm 機・労・材	基	隠岐	377	
	道路反射鏡設置工	時間的制約 著しく受ける 支柱・基礎設置 めっき塗装 鋼管 φ76.3×3.2×4,000mm 機・労・材	基	隠岐	387	

道路反射鏡設置工

コード	材料名	規格・寸法	単位	単価地区	隠岐地区 加算額	備考
	道路反射鏡設置工	時間的制約無 支柱・基礎設置 めっき塗装 鋼管 φ89.1×3.2×4,400mm 機・労・材	基	隠岐	450	
	道路反射鏡設置工	時間的制約 受ける 支柱・基礎設置 めっき塗装 鋼管 φ89.1×3.2×4,400mm 機・労・材	基	隠岐	440	
	道路反射鏡設置工	時間的制約 著しく受ける 支柱・基礎設置 めっき塗装 鋼管 φ89.1×3.2×4,400mm 機・労・材	基	隠岐	450	
	道路反射鏡設置工	時間的制約無 支柱・基礎設置 めっき塗装 鋼管 φ101.6×4.2×4,800mm 機・労・材	基	隠岐	616	
	道路反射鏡設置工	時間的制約 受ける 支柱・基礎設置 めっき塗装 鋼管 φ101.6×4.2×4,800mm 機・労・材	基	隠岐	606	
	道路反射鏡設置工	時間的制約 著しく受ける 支柱・基礎設置 めっき塗装 鋼管 φ101.6×4.2×4,800mm 機・労・材	基	隠岐	616	
	道路反射鏡設置工	時間的制約無 鏡体設置 メタクリル 丸型 φ600 1面用 機・労・材	基	隠岐	56	
	道路反射鏡設置工	時間的制約 受ける 鏡体設置 メタクリル 丸型 φ600 1面用 機・労・材	基	隠岐	56	
	道路反射鏡設置工	時間的制約 著しく受ける 鏡体設置 メタクリル 丸型 φ600 1面用 機・労・材	基	隠岐	56	
	道路反射鏡設置工	時間的制約無 鏡体設置 メタクリル 丸型 φ600 2面用 機・労・材	基	隠岐	203	
	道路反射鏡設置工	時間的制約 受ける 鏡体設置 メタクリル 丸型 φ600 2面用 機・労・材	基	隠岐	203	
	道路反射鏡設置工	時間的制約 著しく受ける 鏡体設置 メタクリル 丸型 φ600 2面用 機・労・材	基	隠岐	203	
	道路反射鏡設置工	時間的制約無 鏡体設置 メタクリル 丸型 φ800 1面用 機・労・材	基	隠岐	76	
	道路反射鏡設置工	時間的制約 受ける 鏡体設置 メタクリル 丸型 φ800 1面用 機・労・材	基	隠岐	76	
	道路反射鏡設置工	時間的制約 著しく受ける 鏡体設置 メタクリル 丸型 φ800 1面用 機・労・材	基	隠岐	76	
	道路反射鏡設置工	時間的制約無 鏡体設置 メタクリル 丸型 φ800 2面用 機・労・材	基	隠岐	242	
	道路反射鏡設置工	時間的制約 受ける 鏡体設置 メタクリル 丸型 φ800 2面用 機・労・材	基	隠岐	242	
	道路反射鏡設置工	時間的制約 著しく受ける 鏡体設置 メタクリル 丸型 φ800 2面用 機・労・材	基	隠岐	242	

道路反射鏡設置工

コード	材料名	規格・寸法	単位	単価地区	隠岐地区 加算額	備考
	道路反射鏡設置工	時間的制約無 鏡体設置 ㄆｸﾘﾙ 丸型 φ1000 1面用 機・労・材	基	隠岐	117	
	道路反射鏡設置工	時間的制約 受ける 鏡体設置 ㄆｸﾘﾙ 丸型 φ1000 1面用 機・労・材	基	隠岐	117	
	道路反射鏡設置工	時間的制約 著しく受ける 鏡体設置 ㄆｸﾘﾙ 丸型 φ1000 1面用 機・労・材	基	隠岐	117	
	道路反射鏡設置工	時間的制約無 鏡体設置 ㄆｸﾘﾙ 丸型 φ1000 2面用 機・労・材	基	隠岐	324	
	道路反射鏡設置工	時間的制約 受ける 鏡体設置 ㄆｸﾘﾙ 丸型 φ1000 2面用 機・労・材	基	隠岐	324	
	道路反射鏡設置工	時間的制約 著しく受ける 鏡体設置 ㄆｸﾘﾙ 丸型 φ1000 2面用 機・労・材	基	隠岐	324	
	道路反射鏡設置工	時間的制約無 鏡体設置 ㄆｸﾘﾙ 角型 450×600 1面用 機・労・材	基	隠岐	56	
	道路反射鏡設置工	時間的制約 受ける 鏡体設置 ㄆｸﾘﾙ 角型 450×600 1面用 機・労・材	基	隠岐	56	
	道路反射鏡設置工	時間的制約 著しく受ける 鏡体設置 ㄆｸﾘﾙ 角型 450×600 1面用 機・労・材	基	隠岐	56	
	道路反射鏡設置工	時間的制約無 鏡体設置 ㄆｸﾘﾙ 角型 450×600 2面用 機・労・材	基	隠岐	203	
	道路反射鏡設置工	時間的制約 受ける 鏡体設置 ㄆｸﾘﾙ 角型 450×600 2面用 機・労・材	基	隠岐	203	
	道路反射鏡設置工	時間的制約 著しく受ける 鏡体設置 ㄆｸﾘﾙ 角型 450×600 2面用 機・労・材	基	隠岐	203	
	道路反射鏡設置工	時間的制約無 鏡体設置 ㄆｸﾘﾙ 角型 600×800 1面用 機・労・材	基	隠岐	86	
	道路反射鏡設置工	時間的制約 受ける 鏡体設置 ㄆｸﾘﾙ 角型 600×800 1面用 機・労・材	基	隠岐	86	
	道路反射鏡設置工	時間的制約 著しく受ける 鏡体設置 ㄆｸﾘﾙ 角型 600×800 1面用 機・労・材	基	隠岐	86	
	道路反射鏡設置工	時間的制約無 鏡体設置 ㄆｸﾘﾙ 角型 600×800 2面用 機・労・材	基	隠岐	262	
	道路反射鏡設置工	時間的制約 受ける 鏡体設置 ㄆｸﾘﾙ 角型 600×800 2面用 機・労・材	基	隠岐	262	
	道路反射鏡設置工	時間的制約 著しく受ける 鏡体設置 ㄆｸﾘﾙ 角型 600×800 2面用 機・労・材	基	隠岐	262	

道路反射鏡設置工

コード	材料名	規格・寸法	単位	単価地区	隠岐地区 加算額	備考
	道路反射鏡設置工	時間的制約無 鏡体設置 ステンレス 丸型 φ600 1面用 機・労・材	基	隠岐	83	
	道路反射鏡設置工	時間的制約 受ける 鏡体設置 ステンレス 丸型 φ600 1面用 機・労・材	基	隠岐	83	
	道路反射鏡設置工	時間的制約 著しく受ける 鏡体設置 ステンレス 丸型 φ600 1面用 機・労・材	基	隠岐	83	
	道路反射鏡設置工	時間的制約無 鏡体設置 ステンレス 丸型 φ600 2面用 機・労・材	基	隠岐	256	
	道路反射鏡設置工	時間的制約 受ける 鏡体設置 ステンレス 丸型 φ600 2面用 機・労・材	基	隠岐	256	
	道路反射鏡設置工	時間的制約 著しく受ける 鏡体設置 ステンレス 丸型 φ600 2面用 機・労・材	基	隠岐	256	
	道路反射鏡設置工	時間的制約無 鏡体設置 ステンレス 丸型 φ800 1面用 機・労・材	基	隠岐	116	
	道路反射鏡設置工	時間的制約 受ける 鏡体設置 ステンレス 丸型 φ800 1面用 機・労・材	基	隠岐	116	
	道路反射鏡設置工	時間的制約 著しく受ける 鏡体設置 ステンレス 丸型 φ800 1面用 機・労・材	基	隠岐	116	
	道路反射鏡設置工	時間的制約無 鏡体設置 ステンレス 丸型 φ800 2面用 機・労・材	基	隠岐	323	
	道路反射鏡設置工	時間的制約 受ける 鏡体設置 ステンレス 丸型 φ800 2面用 機・労・材	基	隠岐	323	
	道路反射鏡設置工	時間的制約 著しく受ける 鏡体設置 ステンレス 丸型 φ800 2面用 機・労・材	基	隠岐	323	
	道路反射鏡設置工	時間的制約無 鏡体設置 ステンレス 丸型 φ1000 1面用 機・労・材	基	隠岐	171	
	道路反射鏡設置工	時間的制約 受ける 鏡体設置 ステンレス 丸型 φ1000 1面用 機・労・材	基	隠岐	171	
	道路反射鏡設置工	時間的制約 著しく受ける 鏡体設置 ステンレス 丸型 φ1000 1面用 機・労・材	基	隠岐	171	
	道路反射鏡設置工	時間的制約無 鏡体設置 ステンレス 丸型 φ1000 2面用 機・労・材	基	隠岐	433	
	道路反射鏡設置工	時間的制約 受ける 鏡体設置 ステンレス 丸型 φ1000 2面用 機・労・材	基	隠岐	433	
	道路反射鏡設置工	時間的制約 著しく受ける 鏡体設置 ステンレス 丸型 φ1000 2面用 機・労・材	基	隠岐	433	

道路反射鏡設置工

コード	材料名	規格・寸法	単位	単価地区	隠岐地区 加算額	備考
	道路反射鏡設置工	時間的制約無 鏡体設置 ステンレス 角型 450×600 1面用 機・労・材	基	隠岐	79	
	道路反射鏡設置工	時間的制約 受ける 鏡体設置 ステンレス 角型 450×600 1面用 機・労・材	基	隠岐	79	
	道路反射鏡設置工	時間的制約著しく受ける 鏡体設置ステンレス 角型450×6001面用 機・労・材	基	隠岐	79	
	道路反射鏡設置工	時間的制約無 鏡体設置 ステンレス 角型 450×600 2面用 機・労・材	基	隠岐	248	
	道路反射鏡設置工	時間的制約 受ける 鏡体設置 ステンレス 角型 450×600 2面用 機・労・材	基	隠岐	248	
	道路反射鏡設置工	時間的制約著しく受ける 鏡体設置ステンレス 角型450×6002面用 機・労・材	基	隠岐	248	
	道路反射鏡設置工	時間的制約無 鏡体設置 ステンレス 角型 600×800 1面用 機・労・材	基	隠岐	111	
	道路反射鏡設置工	時間的制約 受ける 鏡体設置 ステンレス 角型 600×800 1面用 機・労・材	基	隠岐	111	
	道路反射鏡設置工	時間的制約著しく受ける 鏡体設置ステンレス 角型600×8001面用 機・労・材	基	隠岐	111	
	道路反射鏡設置工	時間的制約無 鏡体設置 ステンレス 角型 600×800 2面用 機・労・材	基	隠岐	313	
	道路反射鏡設置工	時間的制約 受ける 鏡体設置 ステンレス 角型 600×800 2面用 機・労・材	基	隠岐	313	
	道路反射鏡設置工	時間的制約著しく受ける 鏡体設置ステンレス 角型600×800 2面用 機・労・材	基	隠岐	313	
	道路反射鏡設置工	時間的制約無 鏡体設置 強化硝子 丸型 φ600 1面用 機・労・材	基	隠岐	86	
	道路反射鏡設置工	時間的制約 受ける 鏡体設置 強化硝子 丸型 φ600 1面用 機・労・材	基	隠岐	86	
	道路反射鏡設置工	時間的制約 著しく受ける 鏡体設置 強化硝子 丸型 φ600 1面用 機・労・材	基	隠岐	86	
	道路反射鏡設置工	時間的制約無 鏡体設置 強化硝子 丸型 φ600 2面用 機・労・材	基	隠岐	262	
	道路反射鏡設置工	時間的制約 受ける 鏡体設置 強化硝子 丸型 φ600 2面用 機・労・材	基	隠岐	262	
	道路反射鏡設置工	時間的制約 著しく受ける 鏡体設置 強化硝子 丸型 φ600 2面用 機・労・材	基	隠岐	262	

道路反射鏡設置工

コード	材料名	規格・寸法	単位	単価地区	隠岐地区 加算額	備考
	道路反射鏡設置工	時間的制約無 鏡体設置 強化硝子 丸型 φ800 1面用 機・労・材	基	隠岐	121	
	道路反射鏡設置工	時間的制約 受ける 鏡体設置 強化硝子 丸型 φ800 1面用 機・労・材	基	隠岐	121	
	道路反射鏡設置工	時間的制約 著しく受ける 鏡体設置 強化硝子 丸型 φ800 1面用 機・労・材	基	隠岐	121	
	道路反射鏡設置工	時間的制約無 鏡体設置 強化硝子 丸型 φ800 2面用 機・労・材	基	隠岐	333	
	道路反射鏡設置工	時間的制約 受ける 鏡体設置 強化硝子 丸型 φ800 2面用 機・労・材	基	隠岐	333	
	道路反射鏡設置工	時間的制約 著しく受ける 鏡体設置 強化硝子 丸型 φ800 2面用 機・労・材	基	隠岐	333	
	道路反射鏡設置工	時間的制約無 鏡体設置 強化硝子 角型 450×600 1面用 機・労・材	基	隠岐	112	
	道路反射鏡設置工	時間的制約 受ける 鏡体設置 強化硝子 角型 450×600 1面用 機・労・材	基	隠岐	112	
	道路反射鏡設置工	時間的制約 著しく受ける 鏡体設置 強化硝子 角型 450×600 1面用 機・労・材	基	隠岐	112	
	道路反射鏡設置工	時間的制約無 鏡体設置 強化硝子 角型 450×600 2面用 機・労・材	基	隠岐	315	
	道路反射鏡設置工	時間的制約 受ける 鏡体設置 強化硝子 角型 450×600 2面用 機・労・材	基	隠岐	315	
	道路反射鏡設置工	時間的制約 著しく受ける 鏡体設置 強化硝子 角型 450×600 2面用 機・労・材	基	隠岐	315	
	道路反射鏡設置工	時間的制約無 鏡体設置 強化硝子 角型 600×800 1面用 機・労・材	基	隠岐	130	
	道路反射鏡設置工	時間的制約 受ける 鏡体設置 強化硝子 角型 600×800 1面用 機・労・材	基	隠岐	130	
	道路反射鏡設置工	時間的制約 著しく受ける 鏡体設置 強化硝子 角型 600×800 1面用 機・労・材	基	隠岐	130	
	道路反射鏡設置工	時間的制約無 鏡体設置 強化硝子 角型 600×800 2面用 機・労・材	基	隠岐	351	
	道路反射鏡設置工	時間的制約 受ける 鏡体設置 強化硝子 角型 600×800 2面用 機・労・材	基	隠岐	351	
	道路反射鏡設置工	時間的制約 著しく受ける 鏡体設置 強化硝子 角型 600×800 2面用 機・労・材	基	隠岐	351	

道路反射鏡設置工

コード	材料名	規格・寸法	単位	単価地区	隠岐地区 加算額	備考
	道路反射鏡設置工	時間的制約無 鏡体設置 ホリカーホネット 丸型 φ600 1面用 機・労・材	基	隠岐	34	
	道路反射鏡設置工	時間的制約 受ける 鏡体設置 ホリカーホネット 丸型 φ600 1面用 機・労・材	基	隠岐	34	
	道路反射鏡設置工	時間的制約 著しく受ける 鏡体設置 ホリカーホネット 丸型 φ600 1面用 機・労・材	基	隠岐	34	
	道路反射鏡設置工	時間的制約無 鏡体設置 ホリカーホネット 丸型 φ600 2面用 機・労・材	基	隠岐	158	
	道路反射鏡設置工	時間的制約 受ける 鏡体設置 ホリカーホネット 丸型 φ600 2面用 機・労・材	基	隠岐	158	
	道路反射鏡設置工	時間的制約 著しく受ける 鏡体設置 ホリカーホネット 丸型 φ600 2面用 機・労・材	基	隠岐	158	
	道路反射鏡設置工	時間的制約無 鏡体設置 ホリカーホネット 丸型 φ800 1面用 機・労・材	基	隠岐	45	
	道路反射鏡設置工	時間的制約 受ける 鏡体設置 ホリカーホネット 丸型 φ800 1面用 機・労・材	基	隠岐	45	
	道路反射鏡設置工	時間的制約 著しく受ける 鏡体設置 ホリカーホネット 丸型 φ800 1面用 機・労・材	基	隠岐	45	
	道路反射鏡設置工	時間的制約無 鏡体設置 ホリカーホネット 丸型 φ800 2面用 機・労・材	基	隠岐	181	
	道路反射鏡設置工	時間的制約 受ける 鏡体設置 ホリカーホネット 丸型 φ800 2面用 機・労・材	基	隠岐	181	
	道路反射鏡設置工	時間的制約 著しく受ける 鏡体設置 ホリカーホネット 丸型 φ800 2面用 機・労・材	基	隠岐	181	
	道路反射鏡設置工	時間的制約無 鏡体設置 ホリカーホネット 角型 600×800 1面用 機・労・材	基	隠岐	43	
	道路反射鏡設置工	時間的制約 受ける 鏡体設置 ホリカーホネット 角型 600×800 1面用 機・労・材	基	隠岐	43	
	道路反射鏡設置工	時間的制約 著しく受ける 鏡体設置 ホリカーホネット 角型 600×800 1面用 機・労・材	基	隠岐	43	
	道路反射鏡設置工	時間的制約無 鏡体設置 ホリカーホネット 角型 600×800 2面用 機・労・材	基	隠岐	177	
	道路反射鏡設置工	時間的制約 受ける 鏡体設置 ホリカーホネット 角型 600×800 2面用 機・労・材	基	隠岐	177	
	道路反射鏡設置工	時間的制約 著しく受ける 鏡体設置 ホリカーホネット 角型 600×800 2面用 機・労・材	基	隠岐	177	

道路反射鏡設置工

コード	材料名	規格・寸法	単位	単価地区	隠岐地区 加算額	備考
	道路反射鏡設置工	時間的制約無 鏡体撤去 1面用 機・労	基	隠岐	0	
	道路反射鏡設置工	時間的制約 受ける 鏡体撤去 1面用 機・労	基	隠岐	0	
	道路反射鏡設置工	時間的制約 著しく受ける 鏡体撤去 1面用 機・労	基	隠岐	0	
	道路反射鏡設置工	時間的制約無 鏡体撤去 2面用 機・労	基	隠岐	0	
	道路反射鏡設置工	時間的制約 受ける 鏡体撤去 2面用 機・労	基	隠岐	0	
	道路反射鏡設置工	時間的制約 著しく受ける 鏡体撤去 2面用 機・労	基	隠岐	0	
	道路反射鏡設置工	時間的制約無 支柱・基礎撤去 鋼管 機・労	基	隠岐	110	
	道路反射鏡設置工	時間的制約 受ける 支柱・基礎撤去 鋼管 機・労	基	隠岐	110	
	道路反射鏡設置工	時間的制約 著しく受ける 支柱・基礎撤去 鋼管 機・労	基	隠岐	100	
	道路反射鏡設置工	加算額 曲げ支柱の場合 鋼管φ 76.3	本	隠岐	0	
	道路反射鏡設置工	加算額 曲げ支柱の場合 鋼管φ 89.1	本	隠岐	0	

仮設防護柵設置工(仮設ガードレール)

コード	材料名	規格・寸法	単位	単価地区	隠岐地区 加算額	備考
	仮設防護柵設置工	仮設防護柵設置工 設置 H鋼 制約無 昼	m	隠岐	5	
	仮設防護柵設置工	仮設防護柵設置工 設置 H鋼 制約受 昼	m	隠岐	5	
	仮設防護柵設置工	仮設防護柵設置工 設置 H鋼 制約著受 昼	m	隠岐	5	
	仮設防護柵設置工	仮設防護柵設置工 設置 独立 支柱2m間隔 制約無 昼	m	隠岐	9	
	仮設防護柵設置工	仮設防護柵設置工 設置 独立 支柱2m間隔 制約受 昼	m	隠岐	9	
	仮設防護柵設置工	仮設防護柵設置工 設置 独立 支柱2m間隔 制約著受 昼	m	隠岐	9	
	仮設防護柵設置工	仮設防護柵設置工 設置 連続 1000kg/基以下 無昼	m	隠岐	18	
	仮設防護柵設置工	仮設防護柵設置工 設置 連続 1000kg/基以下 受昼	m	隠岐	18	
	仮設防護柵設置工	仮設防護柵設置工 設置 連続 1000kg/基以下 著受昼	m	隠岐	18	
	仮設防護柵設置工	仮設防護柵設置工 設置 連続 2000kg/基以下 無昼	m	隠岐	22	
	仮設防護柵設置工	仮設防護柵設置工 設置 連続 2000kg/基以下 受昼	m	隠岐	21	
	仮設防護柵設置工	仮設防護柵設置工 設置 連続 2000kg/基以下 著受昼	m	隠岐	22	
	仮設防護柵設置工	仮設防護柵設置工 撤去 H鋼 制約無 昼	m	隠岐	4	
	仮設防護柵設置工	仮設防護柵設置工 撤去 H鋼 制約受 昼	m	隠岐	4	
	仮設防護柵設置工	仮設防護柵設置工 撤去 H鋼 制約著受 昼	m	隠岐	3	
	仮設防護柵設置工	仮設防護柵設置工 撤去 独立 支柱2m間隔 制約無 昼	m	隠岐	8	
	仮設防護柵設置工	仮設防護柵設置工 撤去 独立 支柱2m間隔 制約受 昼	m	隠岐	7	
	仮設防護柵設置工	仮設防護柵設置工 撤去 独立 支柱2m間隔 制約著受 昼	m	隠岐	7	
	仮設防護柵設置工	仮設防護柵設置工 撤去 連続 1000kg/基以下 無昼	m	隠岐	15	
	仮設防護柵設置工	仮設防護柵設置工 撤去 連続 1000kg/基以下 受昼	m	隠岐	15	
	仮設防護柵設置工	仮設防護柵設置工 撤去 連続 1000kg/基以下 著受昼	m	隠岐	15	
	仮設防護柵設置工	仮設防護柵設置工 撤去 連続 2000kg/基以下 無昼	m	隠岐	18	
	仮設防護柵設置工	仮設防護柵設置工 撤去 連続 2000kg/基以下 受昼	m	隠岐	18	
	仮設防護柵設置工	仮設防護柵設置工 撤去 連続 2000kg/基以下 著受昼	m	隠岐	18	
	仮設防護柵設置工	仮設防護柵設置工 設置 H鋼 制約無 夜	m	隠岐	5	
	仮設防護柵設置工	仮設防護柵設置工 設置 H鋼 制約受 夜	m	隠岐	5	
	仮設防護柵設置工	仮設防護柵設置工 設置 H鋼 制約著受 夜	m	隠岐	5	
	仮設防護柵設置工	仮設防護柵設置工 設置 独立 支柱2m間隔 制約無 夜	m	隠岐	9	

仮設防護柵設置工(仮設ガードレール)

コード	材料名	規格・寸法	単位	単価地区	隠岐地区 加算額	備考
	仮設防護柵設置工	仮設防護柵設置工 設置 独立 支柱2m間隔 制約受 夜	m	隠岐	9	
	仮設防護柵設置工	仮設防護柵設置工 設置 独立 支柱2m間隔 制約著受 夜	m	隠岐	9	
	仮設防護柵設置工	仮設防護柵設置工 設置 連続 1000kg/基以下 無夜	m	隠岐	17	
	仮設防護柵設置工	仮設防護柵設置工 設置 連続 1000kg/基以下 受夜	m	隠岐	17	
	仮設防護柵設置工	仮設防護柵設置工 設置 連続 1000kg/基以下 著受夜	m	隠岐	18	
	仮設防護柵設置工	仮設防護柵設置工 設置 連続 2000kg/基以下 無夜	m	隠岐	21	
	仮設防護柵設置工	仮設防護柵設置工 設置 連続 2000kg/基以下 受夜	m	隠岐	20	
	仮設防護柵設置工	仮設防護柵設置工 設置 連続 2000kg/基以下 著受夜	m	隠岐	21	
	仮設防護柵設置工	仮設防護柵設置工 撤去 H鋼 制約無 夜	m	隠岐	5	
	仮設防護柵設置工	仮設防護柵設置工 撤去 H鋼 制約受 夜	m	隠岐	4	
	仮設防護柵設置工	仮設防護柵設置工 撤去 H鋼 制約著受 夜	m	隠岐	5	
	仮設防護柵設置工	仮設防護柵設置工 撤去 独立 支柱2m間隔 制約無 夜	m	隠岐	7	
	仮設防護柵設置工	仮設防護柵設置工 撤去 独立 支柱2m間隔 制約受 夜	m	隠岐	8	
	仮設防護柵設置工	仮設防護柵設置工 撤去 独立 支柱2m間隔 制約著受 夜	m	隠岐	8	
	仮設防護柵設置工	仮設防護柵設置工 撤去 連続 1000kg/基以下 無夜	m	隠岐	15	
	仮設防護柵設置工	仮設防護柵設置工 撤去 連続 1000kg/基以下 受夜	m	隠岐	14	
	仮設防護柵設置工	仮設防護柵設置工 撤去 連続 1000kg/基以下 著受夜	m	隠岐	15	
	仮設防護柵設置工	仮設防護柵設置工 撤去 連続 2000kg/基以下 無夜	m	隠岐	17	
	仮設防護柵設置工	仮設防護柵設置工 撤去 連続 2000kg/基以下 受夜	m	隠岐	17	
	仮設防護柵設置工	仮設防護柵設置工 撤去 連続 2000kg/基以下 著受夜	m	隠岐	18	

機械式継手工

コード	材料名	規格・寸法	単位	単価地区	隠岐地区 加算額	備考
	機械式継手工	機械式継手工 ねじ節鉄筋継手 制約 無 D13×D13 昼間	箇所	隠岐	0	材料費なし
	機械式継手工	機械式継手工 ねじ節鉄筋継手 制約 無 D16×D16 昼間	箇所	隠岐	0	材料費なし
	機械式継手工	機械式継手工 ねじ節鉄筋継手 制約 無 D19×D19 昼間	箇所	隠岐	0	材料費なし
	機械式継手工	機械式継手工 ねじ節鉄筋継手 制約 無 D22×D22 昼間	箇所	隠岐	0	材料費なし
	機械式継手工	機械式継手工 ねじ節鉄筋継手 制約 無 D25×D25 昼間	箇所	隠岐	0	材料費なし
	機械式継手工	機械式継手工 ねじ節鉄筋継手 制約 無 D29×D29 昼間	箇所	隠岐	0	材料費なし
	機械式継手工	機械式継手工 ねじ節鉄筋継手 制約 無 D32×D32 昼間	箇所	隠岐	0	材料費なし
	機械式継手工	機械式継手工 ねじ節鉄筋継手 制約 無 D35×D35 昼間	箇所	隠岐	0	材料費なし
	機械式継手工	機械式継手工 ねじ節鉄筋継手 制約 無 D38×D38 昼間	箇所	隠岐	0	材料費なし
	機械式継手工	機械式継手工 ねじ節鉄筋継手 制約 無 D41×D41 昼間	箇所	隠岐	0	材料費なし
	機械式継手工	機械式継手工 ねじ節鉄筋継手 制約 無 D51×D51 昼間	箇所	隠岐	0	材料費なし
	機械式継手工	機械式継手工 ねじ節鉄筋継手 制約 受 D13×D13 昼間	箇所	隠岐	0	材料費なし
	機械式継手工	機械式継手工 ねじ節鉄筋継手 制約 受 D16×D16 昼間	箇所	隠岐	0	材料費なし
	機械式継手工	機械式継手工 ねじ節鉄筋継手 制約 受 D19×D19 昼間	箇所	隠岐	0	材料費なし
	機械式継手工	機械式継手工 ねじ節鉄筋継手 制約 受 D22×D22 昼間	箇所	隠岐	0	材料費なし
	機械式継手工	機械式継手工 ねじ節鉄筋継手 制約 受 D25×D25 昼間	箇所	隠岐	0	材料費なし
	機械式継手工	機械式継手工 ねじ節鉄筋継手 制約 受 D29×D29 昼間	箇所	隠岐	0	材料費なし
	機械式継手工	機械式継手工 ねじ節鉄筋継手 制約 受 D32×D32 昼間	箇所	隠岐	0	材料費なし
	機械式継手工	機械式継手工 ねじ節鉄筋継手 制約 受 D35×D35 昼間	箇所	隠岐	0	材料費なし
	機械式継手工	機械式継手工 ねじ節鉄筋継手 制約 受 D38×D38 昼間	箇所	隠岐	0	材料費なし
	機械式継手工	機械式継手工 ねじ節鉄筋継手 制約 受 D41×D41 昼間	箇所	隠岐	0	材料費なし
	機械式継手工	機械式継手工 ねじ節鉄筋継手 制約 受 D51×D51 昼間	箇所	隠岐	0	材料費なし
	機械式継手工	機械式継手工 ねじ節鉄筋継手 制約著受 D13×D13 昼間	箇所	隠岐	0	材料費なし
	機械式継手工	機械式継手工 ねじ節鉄筋継手 制約著受 D16×D16 昼間	箇所	隠岐	0	材料費なし
	機械式継手工	機械式継手工 ねじ節鉄筋継手 制約著受 D19×D19 昼間	箇所	隠岐	0	材料費なし
	機械式継手工	機械式継手工 ねじ節鉄筋継手 制約著受 D22×D22 昼間	箇所	隠岐	0	材料費なし
	機械式継手工	機械式継手工 ねじ節鉄筋継手 制約著受 D25×D25 昼間	箇所	隠岐	0	材料費なし
	機械式継手工	機械式継手工 ねじ節鉄筋継手 制約著受 D29×D29 昼間	箇所	隠岐	0	材料費なし

機械式継手工

コード	材料名	規格・寸法	単位	単価地区	隠岐地区 加算額	備考
	機械式継手工	機械式継手工 ねじ節鉄筋継手 制約著受 D32×D32 昼間	箇所	隠岐	0	材料費なし
	機械式継手工	機械式継手工 ねじ節鉄筋継手 制約著受 D35×D35 昼間	箇所	隠岐	0	材料費なし
	機械式継手工	機械式継手工 ねじ節鉄筋継手 制約著受 D38×D38 昼間	箇所	隠岐	0	材料費なし
	機械式継手工	機械式継手工 ねじ節鉄筋継手 制約著受 D41×D41 昼間	箇所	隠岐	0	材料費なし
	機械式継手工	機械式継手工 ねじ節鉄筋継手 制約著受 D51×D51 昼間	箇所	隠岐	0	材料費なし
	機械式継手工	機械式継手工 ねじ節鉄筋継手 制約無 D13×D13 夜間	箇所	隠岐	0	材料費なし
	機械式継手工	機械式継手工 ねじ節鉄筋継手 制約無 D16×D16 夜間	箇所	隠岐	0	材料費なし
	機械式継手工	機械式継手工 ねじ節鉄筋継手 制約無 D19×D19 夜間	箇所	隠岐	0	材料費なし
	機械式継手工	機械式継手工 ねじ節鉄筋継手 制約無 D22×D22 夜間	箇所	隠岐	0	材料費なし
	機械式継手工	機械式継手工 ねじ節鉄筋継手 制約無 D25×D25 夜間	箇所	隠岐	0	材料費なし
	機械式継手工	機械式継手工 ねじ節鉄筋継手 制約無 D29×D29 夜間	箇所	隠岐	0	材料費なし
	機械式継手工	機械式継手工 ねじ節鉄筋継手 制約無 D32×D32 夜間	箇所	隠岐	0	材料費なし
	機械式継手工	機械式継手工 ねじ節鉄筋継手 制約無 D35×D35 夜間	箇所	隠岐	0	材料費なし
	機械式継手工	機械式継手工 ねじ節鉄筋継手 制約無 D38×D38 夜間	箇所	隠岐	0	材料費なし
	機械式継手工	機械式継手工 ねじ節鉄筋継手 制約無 D41×D41 夜間	箇所	隠岐	0	材料費なし
	機械式継手工	機械式継手工 ねじ節鉄筋継手 制約無 D51×D51 夜間	箇所	隠岐	0	材料費なし
	機械式継手工	機械式継手工 ねじ節鉄筋継手 制約受 D13×D13 夜間	箇所	隠岐	0	材料費なし
	機械式継手工	機械式継手工 ねじ節鉄筋継手 制約受 D16×D16 夜間	箇所	隠岐	0	材料費なし
	機械式継手工	機械式継手工 ねじ節鉄筋継手 制約受 D19×D19 夜間	箇所	隠岐	0	材料費なし
	機械式継手工	機械式継手工 ねじ節鉄筋継手 制約受 D22×D22 夜間	箇所	隠岐	0	材料費なし
	機械式継手工	機械式継手工 ねじ節鉄筋継手 制約受 D25×D25 夜間	箇所	隠岐	0	材料費なし
	機械式継手工	機械式継手工 ねじ節鉄筋継手 制約受 D29×D29 夜間	箇所	隠岐	0	材料費なし
	機械式継手工	機械式継手工 ねじ節鉄筋継手 制約受 D32×D32 夜間	箇所	隠岐	0	材料費なし
	機械式継手工	機械式継手工 ねじ節鉄筋継手 制約受 D35×D35 夜間	箇所	隠岐	0	材料費なし
	機械式継手工	機械式継手工 ねじ節鉄筋継手 制約受 D38×D38 夜間	箇所	隠岐	0	材料費なし
	機械式継手工	機械式継手工 ねじ節鉄筋継手 制約受 D41×D41 夜間	箇所	隠岐	0	材料費なし
	機械式継手工	機械式継手工 ねじ節鉄筋継手 制約受 D51×D51 夜間	箇所	隠岐	0	材料費なし
	機械式継手工	機械式継手工 ねじ節鉄筋継手 制約著受 D13×D13 夜間	箇所	隠岐	0	材料費なし

機械式継手工

コード	材料名	規格・寸法	単位	単価地区	隠岐地区 加算額	備考
	機械式継手工	機械式継手工 ねじ節鉄筋継手 制約著受 D16×D16 夜間	箇所	隠岐	0	材料費なし
	機械式継手工	機械式継手工 ねじ節鉄筋継手 制約著受 D19×D19 夜間	箇所	隠岐	0	材料費なし
	機械式継手工	機械式継手工 ねじ節鉄筋継手 制約著受 D22×D22 夜間	箇所	隠岐	0	材料費なし
	機械式継手工	機械式継手工 ねじ節鉄筋継手 制約著受 D25×D25 夜間	箇所	隠岐	0	材料費なし
	機械式継手工	機械式継手工 ねじ節鉄筋継手 制約著受 D29×D29 夜間	箇所	隠岐	0	材料費なし
	機械式継手工	機械式継手工 ねじ節鉄筋継手 制約著受 D32×D32 夜間	箇所	隠岐	0	材料費なし
	機械式継手工	機械式継手工 ねじ節鉄筋継手 制約著受 D35×D35 夜間	箇所	隠岐	0	材料費なし
	機械式継手工	機械式継手工 ねじ節鉄筋継手 制約著受 D38×D38 夜間	箇所	隠岐	0	材料費なし
	機械式継手工	機械式継手工 ねじ節鉄筋継手 制約著受 D41×D41 夜間	箇所	隠岐	0	材料費なし
	機械式継手工	機械式継手工 ねじ節鉄筋継手 制約著受 D51×D51 夜間	箇所	隠岐	0	材料費なし
	機械式継手工	機械式継手工 端部ねじ加工鉄筋継手 制約 無 D13×D13 昼間	箇所	隠岐	0	材料費なし
	機械式継手工	機械式継手工 端部ねじ加工鉄筋継手 制約 無 D16×D16 昼間	箇所	隠岐	0	材料費なし
	機械式継手工	機械式継手工 端部ねじ加工鉄筋継手 制約 無 D19×D19 昼間	箇所	隠岐	0	材料費なし
	機械式継手工	機械式継手工 端部ねじ加工鉄筋継手 制約 無 D22×D22 昼間	箇所	隠岐	0	材料費なし
	機械式継手工	機械式継手工 端部ねじ加工鉄筋継手 制約 無 D25×D25 昼間	箇所	隠岐	0	材料費なし
	機械式継手工	機械式継手工 端部ねじ加工鉄筋継手 制約 無 D29×D29 昼間	箇所	隠岐	0	材料費なし
	機械式継手工	機械式継手工 端部ねじ加工鉄筋継手 制約 無 D32×D32 昼間	箇所	隠岐	0	材料費なし
	機械式継手工	機械式継手工 端部ねじ加工鉄筋継手 制約 無 D35×D35 昼間	箇所	隠岐	0	材料費なし
	機械式継手工	機械式継手工 端部ねじ加工鉄筋継手 制約 無 D38×D38 昼間	箇所	隠岐	0	材料費なし
	機械式継手工	機械式継手工 端部ねじ加工鉄筋継手 制約 無 D41×D41 昼間	箇所	隠岐	0	材料費なし
	機械式継手工	機械式継手工 端部ねじ加工鉄筋継手 制約 無 D51×D51 昼間	箇所	隠岐	0	材料費なし
	機械式継手工	機械式継手工 端部ねじ加工鉄筋継手 制約 受 D13×D13 昼間	箇所	隠岐	0	材料費なし
	機械式継手工	機械式継手工 端部ねじ加工鉄筋継手 制約 受 D16×D16 昼間	箇所	隠岐	0	材料費なし
	機械式継手工	機械式継手工 端部ねじ加工鉄筋継手 制約 受 D19×D19 昼間	箇所	隠岐	0	材料費なし
	機械式継手工	機械式継手工 端部ねじ加工鉄筋継手 制約 受 D22×D22 昼間	箇所	隠岐	0	材料費なし
	機械式継手工	機械式継手工 端部ねじ加工鉄筋継手 制約 受 D25×D25 昼間	箇所	隠岐	0	材料費なし
	機械式継手工	機械式継手工 端部ねじ加工鉄筋継手 制約 受 D29×D29 昼間	箇所	隠岐	0	材料費なし
	機械式継手工	機械式継手工 端部ねじ加工鉄筋継手 制約 受 D32×D32 昼間	箇所	隠岐	0	材料費なし

機械式継手工

コード	材料名	規格・寸法	単位	単価地区	隠岐地区 加算額	備考
	機械式継手工	機械式継手工 端部ねじ加工鉄筋継手 制約 受 D35×D35 昼間	箇所	隠岐	0	材料費なし
	機械式継手工	機械式継手工 端部ねじ加工鉄筋継手 制約 受 D38×D38 昼間	箇所	隠岐	0	材料費なし
	機械式継手工	機械式継手工 端部ねじ加工鉄筋継手 制約 受 D41×D41 昼間	箇所	隠岐	0	材料費なし
	機械式継手工	機械式継手工 端部ねじ加工鉄筋継手 制約 受 D51×D51 昼間	箇所	隠岐	0	材料費なし
	機械式継手工	機械式継手工 端部ねじ加工鉄筋継手 制約著受 D13×D13 昼間	箇所	隠岐	0	材料費なし
	機械式継手工	機械式継手工 端部ねじ加工鉄筋継手 制約著受 D16×D16 昼間	箇所	隠岐	0	材料費なし
	機械式継手工	機械式継手工 端部ねじ加工鉄筋継手 制約著受 D19×D19 昼間	箇所	隠岐	0	材料費なし
	機械式継手工	機械式継手工 端部ねじ加工鉄筋継手 制約著受 D22×D22 昼間	箇所	隠岐	0	材料費なし
	機械式継手工	機械式継手工 端部ねじ加工鉄筋継手 制約著受 D25×D25 昼間	箇所	隠岐	0	材料費なし
	機械式継手工	機械式継手工 端部ねじ加工鉄筋継手 制約著受 D29×D29 昼間	箇所	隠岐	0	材料費なし
	機械式継手工	機械式継手工 端部ねじ加工鉄筋継手 制約著受 D32×D32 昼間	箇所	隠岐	0	材料費なし
	機械式継手工	機械式継手工 端部ねじ加工鉄筋継手 制約著受 D35×D35 昼間	箇所	隠岐	0	材料費なし
	機械式継手工	機械式継手工 端部ねじ加工鉄筋継手 制約著受 D38×D38 昼間	箇所	隠岐	0	材料費なし
	機械式継手工	機械式継手工 端部ねじ加工鉄筋継手 制約著受 D41×D41 昼間	箇所	隠岐	0	材料費なし
	機械式継手工	機械式継手工 端部ねじ加工鉄筋継手 制約著受 D51×D51 昼間	箇所	隠岐	0	材料費なし
	機械式継手工	機械式継手工 端部ねじ加工鉄筋継手 制約 無 D13×D13 夜間	箇所	隠岐	0	材料費なし
	機械式継手工	機械式継手工 端部ねじ加工鉄筋継手 制約 無 D16×D16 夜間	箇所	隠岐	0	材料費なし
	機械式継手工	機械式継手工 端部ねじ加工鉄筋継手 制約 無 D19×D19 夜間	箇所	隠岐	0	材料費なし
	機械式継手工	機械式継手工 端部ねじ加工鉄筋継手 制約 無 D22×D22 夜間	箇所	隠岐	0	材料費なし
	機械式継手工	機械式継手工 端部ねじ加工鉄筋継手 制約 無 D25×D25 夜間	箇所	隠岐	0	材料費なし
	機械式継手工	機械式継手工 端部ねじ加工鉄筋継手 制約 無 D29×D29 夜間	箇所	隠岐	0	材料費なし
	機械式継手工	機械式継手工 端部ねじ加工鉄筋継手 制約 無 D32×D32 夜間	箇所	隠岐	0	材料費なし
	機械式継手工	機械式継手工 端部ねじ加工鉄筋継手 制約 無 D35×D35 夜間	箇所	隠岐	0	材料費なし
	機械式継手工	機械式継手工 端部ねじ加工鉄筋継手 制約 無 D38×D38 夜間	箇所	隠岐	0	材料費なし
	機械式継手工	機械式継手工 端部ねじ加工鉄筋継手 制約 無 D41×D41 夜間	箇所	隠岐	0	材料費なし
	機械式継手工	機械式継手工 端部ねじ加工鉄筋継手 制約 無 D51×D51 夜間	箇所	隠岐	0	材料費なし
	機械式継手工	機械式継手工 端部ねじ加工鉄筋継手 制約 受 D13×D13 夜間	箇所	隠岐	0	材料費なし
	機械式継手工	機械式継手工 端部ねじ加工鉄筋継手 制約 受 D16×D16 夜間	箇所	隠岐	0	材料費なし

機械式継手工

コード	材料名	規格・寸法	単位	単価地区	隠岐地区 加算額	備考
	機械式継手工	機械式継手工 端部ねじ加工鉄筋継手 制約 受 D19×D19 夜間	箇所	隠岐	0	材料費なし
	機械式継手工	機械式継手工 端部ねじ加工鉄筋継手 制約 受 D22×D22 夜間	箇所	隠岐	0	材料費なし
	機械式継手工	機械式継手工 端部ねじ加工鉄筋継手 制約 受 D25×D25 夜間	箇所	隠岐	0	材料費なし
	機械式継手工	機械式継手工 端部ねじ加工鉄筋継手 制約 受 D29×D29 夜間	箇所	隠岐	0	材料費なし
	機械式継手工	機械式継手工 端部ねじ加工鉄筋継手 制約 受 D32×D32 夜間	箇所	隠岐	0	材料費なし
	機械式継手工	機械式継手工 端部ねじ加工鉄筋継手 制約 受 D35×D35 夜間	箇所	隠岐	0	材料費なし
	機械式継手工	機械式継手工 端部ねじ加工鉄筋継手 制約 受 D38×D38 夜間	箇所	隠岐	0	材料費なし
	機械式継手工	機械式継手工 端部ねじ加工鉄筋継手 制約 受 D41×D41 夜間	箇所	隠岐	0	材料費なし
	機械式継手工	機械式継手工 端部ねじ加工鉄筋継手 制約 受 D51×D51 夜間	箇所	隠岐	0	材料費なし
	機械式継手工	機械式継手工 端部ねじ加工鉄筋継手 制約著受 D13×D13 夜間	箇所	隠岐	0	材料費なし
	機械式継手工	機械式継手工 端部ねじ加工鉄筋継手 制約著受 D16×D16 夜間	箇所	隠岐	0	材料費なし
	機械式継手工	機械式継手工 端部ねじ加工鉄筋継手 制約著受 D19×D19 夜間	箇所	隠岐	0	材料費なし
	機械式継手工	機械式継手工 端部ねじ加工鉄筋継手 制約著受 D22×D22 夜間	箇所	隠岐	0	材料費なし
	機械式継手工	機械式継手工 端部ねじ加工鉄筋継手 制約著受 D25×D25 夜間	箇所	隠岐	0	材料費なし
	機械式継手工	機械式継手工 端部ねじ加工鉄筋継手 制約著受 D29×D29 夜間	箇所	隠岐	0	材料費なし
	機械式継手工	機械式継手工 端部ねじ加工鉄筋継手 制約著受 D32×D32 夜間	箇所	隠岐	0	材料費なし
	機械式継手工	機械式継手工 端部ねじ加工鉄筋継手 制約著受 D35×D35 夜間	箇所	隠岐	0	材料費なし
	機械式継手工	機械式継手工 端部ねじ加工鉄筋継手 制約著受 D38×D38 夜間	箇所	隠岐	0	材料費なし
	機械式継手工	機械式継手工 端部ねじ加工鉄筋継手 制約著受 D41×D41 夜間	箇所	隠岐	0	材料費なし
	機械式継手工	機械式継手工 端部ねじ加工鉄筋継手 制約著受 D51×D51 夜間	箇所	隠岐	0	材料費なし

抵抗板付鋼製杭基礎工

コード	材料名	規格・寸法	単位	単価地区	隠岐地区 加算額	備考
	抵抗板付鋼製杭基礎設置工	打込または引抜 施工条件Ⅰ 時間的制約無し 昼間	回	隠岐	1100	
	抵抗板付鋼製杭基礎設置工	打込または引抜 施工条件Ⅰ 時間的制約を受ける場合 昼間	回	隠岐	1100	
	抵抗板付鋼製杭基礎設置工	打込または引抜 施工条件Ⅰ 時間的制約を著しく受ける場合 昼間	回	隠岐	1100	
	抵抗板付鋼製杭基礎設置工	打込または引抜 施工条件Ⅱ 昼間	式	隠岐	2300	
	抵抗板付鋼製杭基礎設置工	打込または引抜 施工条件Ⅲ 昼間	式	隠岐	4700	
	抵抗板付鋼製杭基礎設置工	打込または引抜 施工条件Ⅰ 時間的制約無し 夜間	回	隠岐	1000	
	抵抗板付鋼製杭基礎設置工	打込または引抜 施工条件Ⅰ 時間的制約を受ける場合 夜間	回	隠岐	1100	
	抵抗板付鋼製杭基礎設置工	打込または引抜 施工条件Ⅰ 時間的制約を著しく受ける場合 夜間	回	隠岐	1100	
	抵抗板付鋼製杭基礎設置工	打込または引抜 施工条件Ⅱ 夜間	式	隠岐	2300	
	抵抗板付鋼製杭基礎設置工	打込または引抜 施工条件Ⅲ 夜間	式	隠岐	4600	

ノンコーキング式コンクリートひび割れ誘発目地設置工

コード	材料名	規格・寸法	単位	単価地区	隠岐地区 加算額	備考
	ノンコーキング式 コンクリートひび割れ誘発目地設置工	誘発目地設置工 止水性能を要する箇所に設置 誘発目地50mm 無 屋	m	隠岐	495	
	ノンコーキング式 コンクリートひび割れ誘発目地設置工	誘発目地設置工 止水性能を要する箇所に設置 誘発目地50mm 受 屋	m	隠岐	495	
	ノンコーキング式 コンクリートひび割れ誘発目地設置工	誘発目地設置工 止水性能を要する箇所に設置 誘発目地50mm 著受 屋	m	隠岐	495	
	ノンコーキング式 コンクリートひび割れ誘発目地設置工	誘発目地設置工 止水性能を要する箇所に設置 誘発目地70mm 無 屋	m	隠岐	628	
	ノンコーキング式 コンクリートひび割れ誘発目地設置工	誘発目地設置工 止水性能を要する箇所に設置 誘発目地70mm 受 屋	m	隠岐	628	
	ノンコーキング式 コンクリートひび割れ誘発目地設置工	誘発目地設置工 止水性能を要する箇所に設置 誘発目地70mm 著受 屋	m	隠岐	628	
	ノンコーキング式 コンクリートひび割れ誘発目地設置工	誘発目地設置工 止水性能を要しない箇所に設置 誘発目地50mm 無 屋	m	隠岐	389	
	ノンコーキング式 コンクリートひび割れ誘発目地設置工	誘発目地設置工 止水性能を要しない箇所に設置 誘発目地50mm 受 屋	m	隠岐	389	
	ノンコーキング式 コンクリートひび割れ誘発目地設置工	誘発目地設置工 止水性能を要しない箇所に設置 誘発目地50mm 著受 屋	m	隠岐	389	
	ノンコーキング式 コンクリートひび割れ誘発目地設置工	誘発目地設置工 止水性能を要しない箇所に設置 誘発目地70mm 無 屋	m	隠岐	389	
	ノンコーキング式 コンクリートひび割れ誘発目地設置工	誘発目地設置工 止水性能を要しない箇所に設置 誘発目地70mm 受 屋	m	隠岐	389	
	ノンコーキング式 コンクリートひび割れ誘発目地設置工	誘発目地設置工 止水性能を要しない箇所に設置 誘発目地70mm 著受 屋	m	隠岐	389	
	ノンコーキング式 コンクリートひび割れ誘発目地設置工	誘発目地設置工 誘発目地本体と化粧目地が分割 誘発目地50mm(化粧目地無し) 無 屋	m	隠岐	384	
	ノンコーキング式 コンクリートひび割れ誘発目地設置工	誘発目地設置工 誘発目地本体と化粧目地が分割 誘発目地50mm(化粧目地無し) 受 屋	m	隠岐	384	
	ノンコーキング式 コンクリートひび割れ誘発目地設置工	誘発目地設置工 誘発目地本体と化粧目地が分割 誘発目地50mm(化粧目地無し) 著受 屋	m	隠岐	384	
	ノンコーキング式 コンクリートひび割れ誘発目地設置工	誘発目地設置工 誘発目地本体と化粧目地が分割 誘発目地30mm(化粧目地無し) 無 屋	m	隠岐	222	
	ノンコーキング式 コンクリートひび割れ誘発目地設置工	誘発目地設置工 誘発目地本体と化粧目地が分割 誘発目地30mm(化粧目地無し) 受 屋	m	隠岐	222	
	ノンコーキング式 コンクリートひび割れ誘発目地設置工	誘発目地設置工 誘発目地本体と化粧目地が分割 誘発目地30mm(化粧目地無し) 著受 屋	m	隠岐	222	
	ノンコーキング式 コンクリートひび割れ誘発目地設置工	誘発目地設置工 誘発目地本体と化粧目地が分割 誘発目地50mm+化粧目地20mm 無 屋	m	隠岐	534	
	ノンコーキング式 コンクリートひび割れ誘発目地設置工	誘発目地設置工 誘発目地本体と化粧目地が分割 誘発目地50mm+化粧目地20mm 受 屋	m	隠岐	534	
	ノンコーキング式 コンクリートひび割れ誘発目地設置工	誘発目地設置工 誘発目地本体と化粧目地が分割 誘発目地50mm+化粧目地20mm 著受 屋	m	隠岐	534	
	ノンコーキング式 コンクリートひび割れ誘発目地設置工	誘発目地設置工 誘発目地本体と化粧目地が分割 誘発目地30mm+化粧目地20mm 無 屋	m	隠岐	373	
	ノンコーキング式 コンクリートひび割れ誘発目地設置工	誘発目地設置工 誘発目地本体と化粧目地が分割 誘発目地30mm+化粧目地20mm 受 屋	m	隠岐	373	
	ノンコーキング式 コンクリートひび割れ誘発目地設置工	誘発目地設置工 誘発目地本体と化粧目地が分割 誘発目地30mm+化粧目地20mm 著受 屋	m	隠岐	373	
	ノンコーキング式 コンクリートひび割れ誘発目地設置工	誘発目地設置工 剛性防護柵、 地覆など簡易止水箇所に設置 誘発目地40mm 無 屋	m	隠岐	389	
	ノンコーキング式 コンクリートひび割れ誘発目地設置工	誘発目地設置工 剛性防護柵、 地覆など簡易止水箇所に設置 誘発目地40mm 受 屋	m	隠岐	389	
	ノンコーキング式 コンクリートひび割れ誘発目地設置工	誘発目地設置工 剛性防護柵、 地覆など簡易止水箇所に設置 誘発目地40mm 著受 屋	m	隠岐	389	

FRP製格子状パネル設置工

コード	材料名	規格・寸法	単位	単価地区	隠岐地区 加算額	備考
	FRP製格子状パネル設置工	FRP製格子状パネル設置工 1000×40 無 屋	組	隠岐	655	
	FRP製格子状パネル設置工	FRP製格子状パネル設置工 1000×40 受 屋	組	隠岐	655	
	FRP製格子状パネル設置工	FRP製格子状パネル設置工 1000×40 著受 屋	組	隠岐	655	
	FRP製格子状パネル設置工	FRP製格子状パネル設置工 650×40 無 屋	組	隠岐	292	
	FRP製格子状パネル設置工	FRP製格子状パネル設置工 650×40 受 屋	組	隠岐	292	
	FRP製格子状パネル設置工	FRP製格子状パネル設置工 650×40 著受 屋	組	隠岐	292	
	FRP製格子状パネル設置工	FRP製格子状パネル設置工 400×40 無 屋	組	隠岐	117	
	FRP製格子状パネル設置工	FRP製格子状パネル設置工 400×40 受 屋	組	隠岐	117	
	FRP製格子状パネル設置工	FRP製格子状パネル設置工 400×40 著受 屋	組	隠岐	117	

侵食防止用植生マット工(養生マット工)

コード	材料名	規格・寸法	単位	単価地区	隠岐地区 加算額	備考
	侵食防止用植生マット工(養生マット)	侵食防止植生マット切土亀甲金網 肥料有 改良材無 受 屋	m2	隠岐	0	材料費なし
	侵食防止用植生マット工(養生マット)	侵食防止植生マット切土亀甲金網 肥料有 改良材無 著受 屋	m2	隠岐	0	材料費なし
	侵食防止用植生マット工(養生マット)	侵食防止植生マット切土亀甲金網 肥料有 改良材500 無 屋	m2	隠岐	0	材料費なし
	侵食防止用植生マット工(養生マット)	侵食防止植生マット切土亀甲金網 肥料有 改良材500 受 屋	m2	隠岐	0	材料費なし
	侵食防止用植生マット工(養生マット)	侵食防止植生マット切土亀甲金網 肥料有 改良材500 著受 屋	m2	隠岐	0	材料費なし
	侵食防止用植生マット工(養生マット)	侵食防止植生マット切土亀甲金網 肥料有 改良材1000 無 屋	m2	隠岐	0	材料費なし
	侵食防止用植生マット工(養生マット)	侵食防止植生マット切土亀甲金網 肥料有 改良材1000 受 屋	m2	隠岐	0	材料費なし
	侵食防止用植生マット工(養生マット)	侵食防止植生マット切土亀甲金網 肥料有 改良材1000 著受 屋	m2	隠岐	0	材料費なし
	侵食防止用植生マット工(養生マット)	侵食防止植生マット切土亀甲金網 肥料有 改良材2000 無 屋	m2	隠岐	0	材料費なし
	侵食防止用植生マット工(養生マット)	侵食防止植生マット切土亀甲金網 肥料有 改良材2000 受 屋	m2	隠岐	0	材料費なし
	侵食防止用植生マット工(養生マット)	侵食防止植生マット切土亀甲金網 肥料有 改良材2000 著受 屋	m2	隠岐	0	材料費なし
	侵食防止用植生マット工(養生マット)	侵食防止植生マット切土亀甲金網 肥料有 改良材3000 無 屋	m2	隠岐	0	材料費なし
	侵食防止用植生マット工(養生マット)	侵食防止植生マット切土亀甲金網 肥料有 改良材3000 受 屋	m2	隠岐	0	材料費なし
	侵食防止用植生マット工(養生マット)	侵食防止植生マット切土亀甲金網 肥料有 改良材3000 著受 屋	m2	隠岐	0	材料費なし

第6章

コンクリートブロック積 (環境保全型)単価

第6章 コンクリートブロック積（環境保全型）





（単位：円/個）

名称	種別	規格（寸法（mm））			地区名						備考
		横	縦	奥行	松江1・2 広瀬1・2 松江A～H 安来A～F	出雲1・2 出雲A～C	雲南1・2・3 仁多 出雲3 大田 県央1・2 雲南A～D 仁多A・B 出雲D 大田A・B 県央A～C	浜田1・2・3 浜田A～G	益田1・2・3 津和野1・2・3 益田A～C 津和野A～D	隠岐1・2・3 隠岐A～G	
ウェーブ500型	A型	1000	500	500	7,110	7,110	7,110	7,110	7,640	9,470	
ウェーブ600型	A型	1000	500	600	8,920	8,920	8,920	8,920	9,680	12,300	
ウェーブツイン500型	標準ブロック	2000	500	500	14,100	14,100	14,100	14,100	15,240	19,100	
ウェーブツイン650型	標準ブロック	2000	500	650	18,400	18,400	18,400	18,400	20,000	25,500	
ウェーブツイン750型	標準ブロック	2000	500	750	20,700	20,700	20,700	20,700	22,370	28,100	
エコグラス50	標準	1000	500	500	9,070	9,070	9,070	9,070	9,070	11,300	
エコグラス75	標準	1000	500	750	11,000	11,000	11,000	11,000	11,000	14,100	
エコグラス100	標準	1000	500	1000	-	-	-	13,000	13,000	-	
エコグリーン（50型）	50型	1000	500	500	8,650	8,650	8,650	8,650	8,650	10,800	
エコグリーン（75型）	75型	1000	500	750	11,000	11,000	11,000	11,000	11,000	13,900	
エコボックス・マジックタイプ	1000A 斜め	2000	1000	1000	58,100	58,100	58,100	58,100	61,080	71,400	
エコボックス・マジックタイプ	1500A 斜め	2000	1000	1500	69,600	69,600	69,600	69,600	73,160	85,500	
エコボックス・マジックタイプ	2000A 斜め	2000	1000	2000	80,200	80,200	80,200	80,200	84,300	98,600	
エコボックス・マジックタイプ	2500A 斜め	2000	1000	2500	93,200	93,200	93,200	93,200	97,970	114,000	
エコボックス・マジックタイプ	3000A 斜め	2000	1000	3000	106,000	106,000	106,000	106,000	111,470	130,000	
カゴボックス多段積みタイプ	標準タイプ	2000	500	1000	16,800	16,800	16,800	16,800	17,870	21,700	
グリーンヴィット3～5型	標準型(3～5型)	1250	400	730	9,070	9,070	9,070	9,070	9,070	11,300	
グリーンヴィットL3型～L5型	L3型～L5型	1250	400	790	11,000	11,000	11,000	11,000	11,000	13,800	
グリーンヴィットS3型～S5型	S3型～S5型	1250	400	850	14,100	14,100	14,100	14,100	14,100	17,400	
KGブロック	環境保全型	1000	500	500	7,140	-	-	-	-	-	
ネスツー500型	500型	707	707	500	7,350	7,350	7,350	7,350	7,890	-	
ネスツー500型タイプⅡ	500型	1414	707	500	-	14,700	14,700	14,700	-	-	仁多、出雲2は除く
ネストン	標準ブロック	1000	500	500	-	-	-	7,800	7,800	-	
ネスワン750型	750型	707	707	750	-	9,970	9,970	9,970	-	-	仁多、出雲2は除く
ピオトーンⅡ型500（Aタイプ）	AタイプⅡ型500型	2000	500	500	14,800	14,800	14,800	14,800	15,900	19,700	
ひととせ（500型）	500型	2000	500	500	13,600	13,600	13,600	13,600	14,850	19,100	
ひととせ（650型）	650型	2000	500	650	18,200	18,200	18,200	18,200	20,080	26,600	
ひととせ（750型）	750型	2000	500	750	21,300	21,300	21,300	21,300	22,760	27,800	
ふる里（35型）3分タイプ	A形 35型	2500	400	500	18,300	18,300	18,300	18,300	20,140	26,500	
ふる里（35型）5分タイプ	A形 35型	2500	400	500	18,300	18,300	18,300	18,300	20,140	26,500	
ふる里（50型）3分タイプ	A形 50型	2500	400	650	23,500	23,500	23,500	23,500	25,840	34,200	
ふる里（50型）5分タイプ	A形 50型	2500	400	650	23,500	23,500	23,500	23,500	25,840	34,200	
プロテクトⅢ（500型）	底無 500型	2000	500	500	14,400	14,400	14,400	14,400	15,310	18,500	
プロテクトⅢ（650A型）	底無 650A型	2000	500	650	17,300	17,300	17,300	17,300	18,600	23,100	
プロテクトⅢ（650B型）	底有 650B型	2000	500	650	19,400	19,400	19,400	19,400	20,840	25,800	
プロテクトⅢ（750型）	底無 750型	2000	500	750	18,300	18,300	18,300	18,300	19,700	24,600	
プロテクトⅢ（1000型）	底無 1000型	2000	500	1000	28,200	28,200	28,200	28,200	29,960	36,100	
ポラグラスⅠ型	標準型	1250	400	500	7,450	7,450	7,450	7,450	7,920	9,560	
ポラグラスⅡ型	標準型	1250	400	500	6,930	6,930	6,930	6,930	7,400	9,040	
ポラグラスⅡ型	空積み型	1250	400	500	8,080	8,080	8,080	8,080	8,720	10,900	
ふる里（35型）1割タイプ	A形 35型	2500	400	500	18,300	18,300	18,300	18,300	20,140	26,500	
ポラグラスⅠ型	魚巣型	1250	400	500	7,450	7,450	7,450	7,450	7,900	9,450	
ポラグラスⅡ型	魚巣型	1250	400	500	6,930	6,930	6,930	6,930	7,380	8,930	
水藻		400	250	350	800	800	800	800	870	1,130	

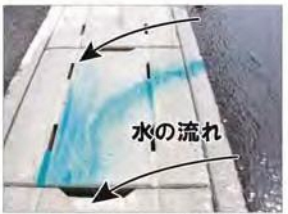

第7章

しまね・ハツ・建設ブランド 関係資材単価

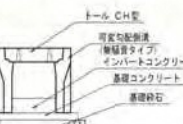
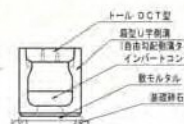
コード	名称	規格	単位	単価地区	単価	注釈	摘要
	トール (道路側溝用蓋・無騒音型)	300 1種 (歩道用) 412×498×95	枚	本土	900		
	トール (道路側溝用蓋・無騒音型)	300 1種 (歩道用) 412×498×95	枚	隠岐	1,170		
	トール (道路側溝用蓋・無騒音型)	400 1種 (歩道用) 512×498×110	枚	本土	1,290		
	トール (道路側溝用蓋・無騒音型)	400 1種 (歩道用) 512×498×110	枚	隠岐	1,690		
	トール (道路側溝用蓋・無騒音型)	250 3種 (車道用) 362×498×90	枚	本土	1,050		
	トール (道路側溝用蓋・無騒音型)	250 3種 (車道用) 362×498×90	枚	隠岐	1,360		
	トール (道路側溝用蓋・無騒音型)	300 3種 (車道用) 412×498×95	枚	本土	1,310		
	トール (道路側溝用蓋・無騒音型)	300 3種 (車道用) 412×498×95	枚	隠岐	1,690		
	トール (道路側溝用蓋・無騒音型)	400 3種 (車道用) 512×498×110	枚	本土	1,710		
	トール (道路側溝用蓋・無騒音型)	400 3種 (車道用) 512×498×110	枚	隠岐	2,270		
	トール (可変勾配側溝用蓋・無騒音型)	300 歩道用 400×500×95	枚	本土	1,090		
	トール (可変勾配側溝用蓋・無騒音型)	300 歩道用 400×500×95	枚	隠岐	1,360		
	トール (可変勾配側溝用蓋・無騒音型)	300 車道用 400×500×95	枚	本土	1,400		
	トール (可変勾配側溝用蓋・無騒音型)	300 車道用 400×500×95	枚	隠岐	1,760		
	トール (可変勾配側溝用蓋・無騒音型)	400 車道用 500×500×110	枚	本土	2,000		
	トール (可変勾配側溝用蓋・無騒音型)	400 車道用 500×500×110	枚	隠岐	2,540		
	トール (可変勾配側溝用蓋・無騒音型)	500 車道用 600×500×125	枚	本土	2,780		
	トール (可変勾配側溝用蓋・無騒音型)	500 車道用 600×500×125	枚	隠岐	3,510		
	トール (道路側溝用蓋 J I S型)	300 3種 (車道用) 412×498×95	枚	本土	1,310		
	トール (道路側溝用蓋 J I S型)	300 3種 (車道用) 412×498×95	枚	隠岐	1,690		
	トール (DCT側溝用蓋 無騒音型)	300 歩道用 324×500×95	枚	本土	900		
	トール (DCT側溝用蓋 無騒音型)	300 歩道用 324×500×95	枚	隠岐	1,110		
	トール (DCT側溝用蓋 無騒音型)	400 歩道用 424×500×110	枚	本土	1,290		
	トール (DCT側溝用蓋 無騒音型)	400 歩道用 424×500×110	枚	隠岐	1,640		
	トール (DCT側溝用蓋 無騒音型)	500 歩道用 424×500×125	枚	本土	1,550		
	トール (DCT側溝用蓋 無騒音型)	500 歩道用 424×500×125	枚	隠岐	2,030		
	トール (DCT側溝用蓋 無騒音型)	250 車道用 274×500×90	枚	本土	1,050		
	トール (DCT側溝用蓋 無騒音型)	250 車道用 274×500×90	枚	隠岐	1,280		
	トール (DCT側溝用蓋 無騒音型)	300 車道用 324×500×95	枚	本土	1,310		
	トール (DCT側溝用蓋 無騒音型)	300 車道用 324×500×95	枚	隠岐	1,600		
	トール (DCT側溝用蓋 無騒音型)	400 車道用 424×500×110	枚	本土	1,710		
	トール (DCT側溝用蓋 無騒音型)	400 車道用 424×500×110	枚	隠岐	2,160		
	トール (DCT側溝用蓋 無騒音型)	500 車道用 424×500×125	枚	本土	2,040		
	トール (DCT側溝用蓋 無騒音型)	500 車道用 424×500×125	枚	隠岐	2,690		

<h2 style="margin: 0;">トール</h2> <p style="margin: 0;">スリット付 側溝蓋</p>	種別	推奨技術	適用工種 (キーワード)	LEVEL1	道路改良	キーワード	品質向上			
	番号	C1002		LEVEL2	排水構造物工		安全性向上	○		
区分	製品	LEVEL3	側溝工	環境負荷低減						
			LEVEL4	側溝蓋	コスト縮減					
			従来工法	プレキャスト製品の側溝蓋(従来品)			リサイクル性向上			
<p>①機能</p> <div style="display: flex; justify-content: space-around;"> <div style="text-align: center;">  <p>集水用の溝 排水用のスリット</p> </div> <div style="text-align: center;">  <p>水の流れ</p> <p>性能実験風景</p> </div> </div> <p>②特長</p> <ul style="list-style-type: none"> ●通常の蓋 ●トール <div style="display: flex; justify-content: space-around;"> <div style="text-align: center;">  <p>農地などの民地</p> </div> <div style="text-align: center;">  <p>農地などの民地</p> </div> </div> <p>③施工断面</p> <ul style="list-style-type: none"> ●M型 (道路側溝M用) ●CH型 (CH-II可変側溝用) ●DCT型 (DCT側溝用) ●J I S型 (道路側溝用) <div style="display: flex; justify-content: space-around;"> <div style="text-align: center;">  <p>トール M型 トール J I S型 透水性舗装 透水性舗装 軽石</p> </div> <div style="text-align: center;">  <p>トール CH型 可変勾配側溝 集水タイプ インバートコンクリート 透水性舗装 軽石</p> </div> <div style="text-align: center;">  <p>トール DCT型 固定し平側溝 自由可変側溝タイプ インバートコンクリート 透水性舗装 軽石</p> </div> </div>			<p>技術の概要</p> <p>①側溝のプレキャストコンクリート蓋に縦断方向の集排水用の溝とスリットを設けた製品。従来の方法である鋼製蓋による集水の補助として、コンクリート蓋にも集水機能を持たせた。</p> <p>②側溝蓋設置部分の全延長にわたって集水効率が上がリ、路面上の雨水・土を速やかに集め、路面への残留および民地への流入を防ぐことができる。</p> <p>③様々な種類の側溝に使用でき、規格は1種(歩道用)・3種(車道用)の両タイプに対応。</p>		単価・歩掛	設定	○	「建設工事積算基準第15編単価」「公共工事設計資材単価(HP)」		
		参考	-							
実績		H28	260件	中山間地域総合整備事業 邑南地区排水路工事 (県央県土整備事務所)						
		H29	247件	大橋川向島地区築堤護岸第4工事 (国土交通省出雲河川事務所)						
		H30	236件	国道485号(西村2工区)防災安全交付金(改築)工事 (隠岐支庁県土整備局)						
他機関評価		-								
問合せ先		会社名	和光産業(株)							
		TEL	0852-52-6112							

コード	名称	規格	単位	単価地区	単価	注釈	摘要
	トール (DCT側溝可変用蓋 無騒音型)	300 歩道用 324×500×95	枚	本土	1,090		
	トール (DCT側溝可変用蓋 無騒音型)	300 歩道用 324×500×95	枚	隠岐	1,300		
	トール (DCT側溝可変用蓋 無騒音型)	400 歩道用 424×500×110	枚	本土	1,550		
	トール (DCT側溝可変用蓋 無騒音型)	400 歩道用 424×500×110	枚	隠岐	1,900		
	トール (DCT側溝可変用蓋 無騒音型)	500 歩道用 424×500×125	枚	本土	2,000		
	トール (DCT側溝可変用蓋 無騒音型)	500 歩道用 424×500×125	枚	隠岐	2,480		
	トール (DCT側溝可変用蓋 無騒音型)	250 車道用 274×500×90	枚	本土	1,330		
	トール (DCT側溝可変用蓋 無騒音型)	250 車道用 274×500×90	枚	隠岐	1,560		
	トール (DCT側溝可変用蓋 無騒音型)	300 車道用 324×500×95	枚	本土	1,400		
	トール (DCT側溝可変用蓋 無騒音型)	300 車道用 324×500×95	枚	隠岐	1,690		
	トール (DCT側溝可変用蓋 無騒音型)	400 車道用 424×500×110	枚	本土	2,000		
	トール (DCT側溝可変用蓋 無騒音型)	400 車道用 424×500×110	枚	隠岐	2,450		
	トール (DCT側溝可変用蓋 無騒音型)	500 車道用 424×500×125	枚	本土	2,780		
	トール (DCT側溝可変用蓋 無騒音型)	500 車道用 424×500×125	枚	隠岐	3,430		

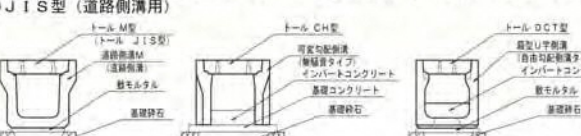
トール		種別	推奨技術	適用工種 (キーワード)	品質向上	キーワード	安全性向上	○		
スリット付 側溝蓋		番号	C1002							
		区分	製品							
<p>①機能</p>  <p>②特長</p> <ul style="list-style-type: none"> ●通常の蓋 ●トール  <p>③施工断面</p> <ul style="list-style-type: none"> ●M型 (道路側溝M用) ●CH型 (CH-II可変側溝用) ●DCT型 (DCT側溝用) ●JIS型 (道路側溝用) 				<p>LEVEL1 道路改良</p> <p>LEVEL2 排水構造物工</p> <p>LEVEL3 側溝工</p> <p>LEVEL4 側溝蓋</p>	<p>従来工法</p> <p>プレキャスト製品の側溝蓋 (従来品)</p>	<p>①側溝のプレキャストコンクリート蓋に縦断方向の集排水用の溝とスリットを設けた製品。従来の方法である鋼製蓋による集水の補助として、コンクリート蓋にも集水機能を持たせた。</p> <p>②側溝蓋設置部分の全延長にわたって集水効率が上がリ、路面上の雨水・土を速やかに集め、路面への残留および民地への流入を防ぐことができる。</p> <p>③様々な種類の側溝に使用でき、規格は1種(歩道用)・3種(車道用)の両タイプに対応。</p>	<p>単価・歩掛</p> <p>設定 ○ 「建設工事積算基準第15編単価」「公共工事設計資材単価 (HP)」</p> <p>参考 - -</p>	<p>実績</p> <p>H28 260件 中山間地域総合整備事業 邑南地区排水路工事 (県央土整備事務所)</p> <p>H29 247件 大橋川向島地区築堤護岸第4工事 (国土交通省出雲河川事務所)</p> <p>H30 236件 国道485号(西村2工区)防災安全交付金(改築)工事 (隠岐支庁県土整備局)</p>	<p>他機関評価</p> <p>-</p>	<p>問合せ先</p> <p>会社名 和光産業 (株)</p> <p>TEL 0852-52-6112</p>

コード	名称	規格	単位	単価地区	単価	注釈	摘要
	スリッター（道路側溝用蓋・無騒音型）	250（車道用） 360×500×90	枚	本土	1,050		
	スリッター（道路側溝用蓋・無騒音型）	250（車道用） 360×500×90	枚	隠岐	1,350		
	スリッター（道路側溝用蓋・無騒音型）	300（車道用） 410×500×95	枚	本土	1,310		
	スリッター（道路側溝用蓋・無騒音型）	300（車道用） 410×500×95	枚	隠岐	1,680		
	スリッター（道路側溝用蓋・無騒音型）	400（車道用） 510×500×110	枚	本土	1,710		
	スリッター（道路側溝用蓋・無騒音型）	400（車道用） 510×500×110	枚	隠岐	2,250		
	スリッター（可変勾配側溝用蓋・無騒音型）	300（車道用） 410×500×95	枚	本土	1,400		
	スリッター（可変勾配側溝用蓋・無騒音型）	300（車道用） 410×500×95	枚	隠岐	1,770		
	スリッター（可変勾配側溝用蓋・無騒音型）	400（車道用） 510×500×110	枚	本土	2,000		
	スリッター（可変勾配側溝用蓋・無騒音型）	400（車道用） 510×500×110	枚	隠岐	2,540		
	スリッター（道路側溝用蓋・JIS型）	250 3種（車道用） 362×500×90	枚	本土	1,050		
	スリッター（道路側溝用蓋・JIS型）	250 3種（車道用） 362×500×90	枚	隠岐	1,360		
	スリッター（道路側溝用蓋・JIS型）	300 3種（車道用） 412×500×95	枚	本土	1,310		
	スリッター（道路側溝用蓋・JIS型）	300 3種（車道用） 412×500×95	枚	隠岐	1,690		
	スリッター（道路側溝用蓋・JIS型）	400 3種（車道用） 512×500×110	枚	本土	1,710		
	スリッター（道路側溝用蓋・JIS型）	400 3種（車道用） 512×500×110	枚	隠岐	2,260		
	スリッター（道路側溝用蓋・無騒音型）	300（歩道用） 410×500×95	枚	本土	900		
	スリッター（道路側溝用蓋・無騒音型）	300（歩道用） 410×500×95	枚	隠岐	1,170		
	スリッター（可変勾配側溝用蓋・無騒音型）	300（歩道用） 410×500×95	枚	本土	1,090		
	スリッター（可変勾配側溝用蓋・無騒音型）	300（歩道用） 410×500×95	枚	隠岐	1,360		
	スリッター（道路側溝用蓋・JIS型）	300 1種（歩道用） 412×500×95	枚	本土	900		
	スリッター（道路側溝用蓋・JIS型）	300 1種（歩道用） 412×500×95	枚	隠岐	1,170		

スリッター		種別	登録技術	適用工種 (キーワード)	LEVEL1	道路改良	キーワード	品質向上	○
集水孔付き側溝蓋		番号	C1101		LEVEL2	排水構造物工		安全性向上	○
		区分	製品		LEVEL3	側溝工		環境負荷低減	○
				LEVEL4	側溝蓋	コスト削減			
				従来工法	従来のコンクリート蓋		リサイクル性向上		
				技術の概要	<p>・集水能力を向上させるため、集水孔、及び蓋表面に導水勾配を設けた側溝蓋で、路面上の雨水を速やかに集水し、民地への流入を防ぐ。</p> <p>・手掛り部分を改良することにより、作業時の指つめ等のケガを防ぎ、安全性・施工性の向上を図る。</p> <p>・蓋の端部に突起を設けることにより、蓋同士が接触する箇所を少なくし、蓋の破損を防ぎ、品質の向上を図る。</p>				
単価・歩掛	設定	○	「建設工事積算基準第15編単価」「公共工事設計資材単価(HP)」						
	参考	—	—						
実績	H28	338件	田所国府線(大金工区)防災安全校付近(改築)工事(浜田県土整備事務所)						
	H29	382件	出雲一畑大社線相代工区(出雲県土整備事務所)						
	H30	298件	一般国道375号線道路改良工事(引宇根工区)(広島県北部建設事務所)						
他機関評価		—							
問合せ先		会社名	(株)イズコン					(株)ランコン	
		TEL	0853-23-2633					0853-72-0523	

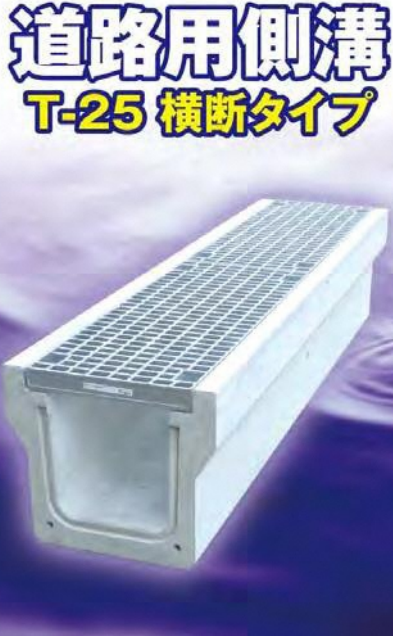

コード	名称	規格	単位	単価地区	単価	注釈	摘要
	道路用側溝横断型(T-25)本体 全面開口型	300A×2000	本	本土	37,600		
	道路用側溝横断型(T-25)本体 全面開口型	300A×2000	本	隠岐	42,000		
	道路用側溝横断型(T-25)本体 全面開口型	250×1000	本	本土	18,000		
	道路用側溝横断型(T-25)本体 全面開口型	250×1000	本	隠岐	19,800		
	道路用側溝横断型(T-25)本体 全面開口型	300A×1000	本	本土	22,000		
	道路用側溝横断型(T-25)本体 全面開口型	300A×1000	本	隠岐	24,200		
	道路用側溝横断型(T-25)本体 全面開口型	300B×1000	本	本土	24,200		
	道路用側溝横断型(T-25)本体 全面開口型	300B×1000	本	隠岐	26,600		
	道路用側溝横断型(T-25)本体 全面開口型	300C×1000	本	本土	27,600		
	道路用側溝横断型(T-25)本体 全面開口型	300C×1000	本	隠岐	30,400		
	道路用側溝横断型(T-25)本体 全面開口型	400A×1000	本	本土	26,500		
	道路用側溝横断型(T-25)本体 全面開口型	400A×1000	本	隠岐	29,200		
	道路用側溝横断型(T-25)本体 全面開口型	400B×1000	本	本土	29,700		
	道路用側溝横断型(T-25)本体 全面開口型	400B×1000	本	隠岐	32,800		
	道路用側溝横断型(T-25)本体 全面開口型	500A×1000	本	本土	33,100		
	道路用側溝横断型(T-25)本体 全面開口型	500A×1000	本	隠岐	36,500		
	道路用側溝横断型(T-25)本体 全面開口型	500B×1000	本	本土	37,600		
	道路用側溝横断型(T-25)本体 全面開口型	500B×1000	本	隠岐	41,600		
	道路用側溝横断型(T-25)本体 中央開口型	300A×2000	本	本土	25,000		
	道路用側溝横断型(T-25)本体 中央開口型	300A×2000	本	隠岐	29,800		
	道路用側溝横断型(T-25)本体 中央開口型	300B×2000	本	本土	27,500		
	道路用側溝横断型(T-25)本体 中央開口型	300B×2000	本	隠岐	32,800		
	道路用側溝横断型(T-25)本体 中央開口型	300C×2000	本	本土	30,000		
	道路用側溝横断型(T-25)本体 中央開口型	300C×2000	本	隠岐	36,400		
	道路用側溝横断型(T-25)本体 中央開口型	300A×1500	本	本土	22,500		
	道路用側溝横断型(T-25)本体 中央開口型	300A×1500	本	隠岐	26,300		
	道路用側溝横断型(T-25)本体 中央開口型	300B×1500	本	本土	24,700		
	道路用側溝横断型(T-25)本体 中央開口型	300B×1500	本	隠岐	28,900		
	道路用側溝横断型(T-25)本体 中央開口型	300C×1500	本	本土	27,000		
	道路用側溝横断型(T-25)本体 中央開口型	300C×1500	本	隠岐	32,000		
	道路用側溝横断型(T-25)グレーチング 蓋 全面開口	250用 並目 L=1000	枚	本土	13,300		
	道路用側溝横断型(T-25)グレーチング 蓋 全面開口	250用 並目 L=1000	枚	隠岐	13,500		
	道路用側溝横断型(T-25)グレーチング 蓋 全面開口	300用 並目 L=1000	枚	本土	14,800		
	道路用側溝横断型(T-25)グレーチング 蓋 全面開口	300用 並目 L=1000	枚	隠岐	15,000		

道路用側溝 横断型	種別	登録技術	適用工種 (キーワード)	LEVEL1	道路改良	キーワード	品質向上	○
	番号	C1202		LEVEL2	排水構造物工		安全性向上	
区分	製品	LEVEL3		側溝工	環境負荷低減		○	
		LEVEL4			コスト縮減		○	
		従来工法	自由勾配側溝 横断型			リサイクル性向上		
 <p>道路用側溝 T-25 横断タイプ</p>		技術の概要	<p>・横断用(T-25)のグレーチング付き側溝。 ・従来の自由勾配側溝横断型に比べ、インバートコンクリートの施工がないため、工期の短縮、コスト縮減が図れる。 ・タイプとしては、中央開口型と排水能力を向上させた全面開口型の2種類あり。</p>					
		単価・歩掛	設定	○	「建設工事積算基準第15編単価」「公共工事設計資材単価(HP)」			
			参考	—	—			
		実績	H28	27件	滝が上池地区ため池改修工事 (出雲県土整備事務所)			
	H29	56件	日立金属(民間)					
	H30	55件	福井臨港道路(浜田県土整備事務所)					
		他機関評価	—					
		問合せ先	会社名	八束コンクリート工業(株)				
			TEL	0852-66-0322				

コード	名称	規格	単位	単価地区	単価	注釈	摘要
	道路用側溝横断型(T-25)グレーチング蓋 全面開口	400用 並目 L=1000	枚	本土	21,000		
	道路用側溝横断型(T-25)グレーチング蓋 全面開口	400用 並目 L=1000	枚	隠岐	21,400		
	道路用側溝横断型(T-25)グレーチング蓋 全面開口	500用 並目 L=1000	枚	本土	27,100		
	道路用側溝横断型(T-25)グレーチング蓋 全面開口	500用 並目 L=1000	枚	隠岐	27,600		
	道路用側溝横断型(T-25)グレーチング蓋 全面開口	250用 細目 L=1000	枚	本土	25,000		
	道路用側溝横断型(T-25)グレーチング蓋 全面開口	250用 細目 L=1000	枚	隠岐	25,300		
	道路用側溝横断型(T-25)グレーチング蓋 全面開口	300用 細目 L=1000	枚	本土	27,800		
	道路用側溝横断型(T-25)グレーチング蓋 全面開口	300用 細目 L=1000	枚	隠岐	28,200		
	道路用側溝横断型(T-25)グレーチング蓋 全面開口	400用 細目 L=1000	枚	本土	35,600		
	道路用側溝横断型(T-25)グレーチング蓋 全面開口	400用 細目 L=1000	枚	隠岐	36,200		
	道路用側溝横断型(T-25)グレーチング蓋 全面開口	500用 細目 L=1000	枚	本土	43,600		
	道路用側溝横断型(T-25)グレーチング蓋 全面開口	500用 細目 L=1000	枚	隠岐	44,400		
	道路用側溝横断型(T-25)グレーチング蓋 中央開口	300用 並目 L=1000	枚	本土	14,800		
	道路用側溝横断型(T-25)グレーチング蓋 中央開口	300用 並目 L=1000	枚	隠岐	15,000		
	道路用側溝横断型(T-25)グレーチング蓋 中央開口	300用 細目 L=1000	枚	本土	27,800		
	道路用側溝横断型(T-25)グレーチング蓋 中央開口	300用 細目 L=1000	枚	隠岐	28,200		
	道路用側溝横断型(T-25)グレーチング蓋 中央開口	300用 並目 L=500	枚	本土	12,700		
	道路用側溝横断型(T-25)グレーチング蓋 中央開口	300用 並目 L=500	枚	隠岐	12,800		
	道路用側溝横断型(T-25)グレーチング蓋 中央開口	300用 細目 L=500	枚	本土	21,300		
	道路用側溝横断型(T-25)グレーチング蓋 中央開口	300用 細目 L=500	枚	隠岐	21,400		
	道路用側溝横断型(T-25)用プレキャスト基礎板	B250・300用 430×100×2000	枚	本土	9,100		
	道路用側溝横断型(T-25)用プレキャスト基礎板	B250・300用 430×100×2000	枚	隠岐	10,900		
	道路用側溝横断型(T-25)用プレキャスト基礎板	B250・300用 430×100×1000	枚	本土	5,500		
	道路用側溝横断型(T-25)用プレキャスト基礎板	B250・300用 430×100×1000	枚	隠岐	6,420		
	道路用側溝横断型(T-25)用プレキャスト基礎板	B400用 600×100×2000	枚	本土	12,700		
	道路用側溝横断型(T-25)用プレキャスト基礎板	B400用 600×100×2000	枚	隠岐	15,200		
	道路用側溝横断型(T-25)用プレキャスト基礎板	B400用 600×100×1000	枚	本土	7,700		
	道路用側溝横断型(T-25)用プレキャスト基礎板	B400用 600×100×1000	枚	隠岐	8,990		
	道路用側溝横断型(T-25)用プレキャスト基礎板	B500用 750×100×2000	枚	本土	15,900		
	道路用側溝横断型(T-25)用プレキャスト基礎板	B500用 750×100×2000	枚	隠岐	19,100		
	道路用側溝横断型(T-25)用プレキャスト基礎板	B500用 750×100×1000	枚	本土	9,700		
	道路用側溝横断型(T-25)用プレキャスト基礎板	B500用 750×100×1000	枚	隠岐	11,300		

道路用側溝 横断型		種別	登録技術	適用工種 (キーワード)	LEVEL1	道路改良	キーワード	品質向上	○
		番号	C1202		LEVEL2	排水構造物工		安全性向上	
		区分	製品		LEVEL3	側溝工		環境負荷低減	○
 <p>道路用側溝 T-25 横断タイプ</p>				LEVEL4		コスト削減		○	
				従来工法	自由勾配側溝 横断型	リサイクル性向上			
				技術の概要	・横断用(T-25)のグレーチング付き側溝。 ・従来の自由勾配側溝横断型に比べ、インバートコンクリートの施工がないため、工期の短縮、コスト削減が図れる。 ・タイプとしては、中央開口型と排水能力を向上させた全面開口型の2種類あり。				
				単価・歩掛	設定	○	「建設工事積算基準第15編単価」「公共工事設計資材単価(HP)」		
	参考	-							
実績	H28	27件	滝が上池地区ため池改修工事 (出雲県土整備事務所)						
	H29	56件	日立金属(民間)						
	H30	55件	福井臨港道路(浜田県土整備事務所)						
他機関評価	-								
問合せ先	会社名	八束コンクリート工業(株)							
	TEL	0852-66-0322							

コード	名称	規格	単位	単価地区	単価	注釈	摘要
	CRスラブⅡ型	300 側壁100-100 L2000	個	本土	7,700	1	
	CRスラブⅡ型	300 側壁100-100 L2000	個	隠岐	8,960	1	
	CRスラブⅡ型	300 側壁110-100 L2000	個	本土	8,100	1	
	CRスラブⅡ型	300 側壁110-100 L2000	個	隠岐	9,430	1	
	CRスラブⅡ型	300 側壁110-110 L2000	個	本土	8,400	1	
	CRスラブⅡ型	300 側壁110-110 L2000	個	隠岐	9,780	1	
	CRスラブⅡ型	300 側壁120-110 L2000	個	本土	8,800	1	
	CRスラブⅡ型	300 側壁120-110 L2000	個	隠岐	10,200	1	
	CRスラブⅡ型	300 側壁120-120 L2000	個	本土	9,100	1	
	CRスラブⅡ型	300 側壁120-120 L2000	個	隠岐	10,500	1	
	CRスラブⅡ型	300 側壁130-120 L2000	個	本土	9,400	1	
	CRスラブⅡ型	300 側壁130-120 L2000	個	隠岐	10,900	1	
	CRスラブⅡ型	300 側壁130-130 L2000	個	本土	9,800	1	
	CRスラブⅡ型	300 側壁130-130 L2000	個	隠岐	11,400	1	
	CRスラブⅡ型	300 側壁140-130 L2000	個	本土	10,100	1	
	CRスラブⅡ型	300 側壁140-130 L2000	個	隠岐	11,700	1	
	CRスラブⅡ型	300 側壁140-140 L2000	個	本土	10,500	1	
	CRスラブⅡ型	300 側壁140-140 L2000	個	隠岐	12,200	1	
	CRスラブⅡ型	300 側壁150-140 L2000	個	本土	10,800	1	
	CRスラブⅡ型	300 側壁150-140 L2000	個	隠岐	12,500	1	
	CRスラブⅡ型	300 側壁150-150 L2000	個	本土	11,200	1	
	CRスラブⅡ型	300 側壁150-150 L2000	個	隠岐	13,000	1	
	CRスラブⅡ型	300 側壁160-150 L2000	個	本土	11,500	1	
	CRスラブⅡ型	300 側壁160-150 L2000	個	隠岐	13,300	1	
	CRスラブⅡ型	300 側壁160-160 L2000	個	本土	11,800	1	
	CRスラブⅡ型	300 側壁160-160 L2000	個	隠岐	13,700	1	
	CRスラブⅡ型	300 側壁170-160 L2000	個	本土	12,200	1	
	CRスラブⅡ型	300 側壁170-160 L2000	個	隠岐	14,100	1	
	CRスラブⅡ型	300 側壁170-170 L2000	個	本土	12,500	1	
	CRスラブⅡ型	300 側壁170-170 L2000	個	隠岐	14,500	1	
	CRスラブⅡ型	300 側壁180-170 L2000	個	本土	12,900	1	
	CRスラブⅡ型	300 側壁180-170 L2000	個	隠岐	15,000	1	
	CRスラブⅡ型	300 側壁180-180 L2000	個	本土	13,200	1	
	CRスラブⅡ型	300 側壁180-180 L2000	個	隠岐	15,300	1	

1. 蓋別途計上(1個あたり3枚必要)

<h2>CRスラブⅡ型</h2> <p>側溝補修用 製品</p>	種別	登録技術	適用工種 (キーワード)	LEVEL1	共通工	キーワード	品質向上	○
	番号	C1302		LEVEL2	排水構造物		安全性向上	
区分	製品	LEVEL3	水路工	環境負荷低減	○			
		LEVEL4	その他	コスト縮減				
<p>長年経過し傷んだ側溝を 独自の新工法で補修できる!</p> <p>“車が通るとガタガタうるさい”“歩行者に危険”……このような歩きにくい歩道や側溝にフタが無く狭い道路でさえも、CRスラブⅡ型で補修すれば、見違えるようになります!!</p> <p>施工方法・標準断面図</p>			従来工法	現場打ち側溝補修		リサイクル性向上		
			技術の概要	<p>既設の現場打ち側溝の上部をカット又はハツリにより除去、その上にCRスラブⅡ型を設置し、上下を無収縮モルタルで一体化させ、側溝上部をリメイクする技術です。</p> <p><特長></p> <ol style="list-style-type: none"> 1. アジャスターボルトによる簡単な不陸調整 2. 無収縮モルタルによる養生時間短縮、早期解放 3. 様々な寸法の現場打ち側溝へ対応 4. 維持管理など施工後の供用を考えた蓋構造 				
単価・歩掛		設定	○	「建設工事積算基準第15編単価」「公共工事設計資材単価(HP)」				
		参考	—					
実績		H28	11件	玉湯吾妻山線三成工区防災安全交付金(交通安全)工事				
		H29	9件	町道中条174号線道路側溝整備工事(隠岐の島町役場)				
		H30	5件	市道惣津七類線側溝改良工事(松江市役所)				
他機関評価		NETIS登録 CG-120034-A(掲載期間終了技術)						
問合せ先		会社名	和光産業(株)					
		TEL	0852-52-6112					

コード	名称	規格	単位	単価地区	単価	注釈	摘要
	CRスラブⅡ型	300 側壁190-180 L2000	個	本土	13,500	1	
	CRスラブⅡ型	300 側壁190-180 L2000	個	隠岐	15,700	1	
	CRスラブⅡ型	300 側壁190-190 L2000	個	本土	13,900	1	
	CRスラブⅡ型	300 側壁190-190 L2000	個	隠岐	16,100	1	
	CRスラブⅡ型	300 側壁200-190 L2000	個	本土	14,300	1	
	CRスラブⅡ型	300 側壁200-190 L2000	個	隠岐	16,600	1	
	CRスラブⅡ型	300 側壁200-200 L2000	個	本土	14,600	1	
	CRスラブⅡ型	300 側壁200-200 L2000	個	隠岐	16,900	1	
	CRスラブⅡ型	400 側壁100-100 L2000	個	本土	9,100	1	
	CRスラブⅡ型	400 側壁100-100 L2000	個	隠岐	10,500	1	
	CRスラブⅡ型	400 側壁110-100 L2000	個	本土	9,500	1	
	CRスラブⅡ型	400 側壁110-100 L2000	個	隠岐	11,000	1	
	CRスラブⅡ型	400 側壁110-110 L2000	個	本土	9,900	1	
	CRスラブⅡ型	400 側壁110-110 L2000	個	隠岐	11,500	1	
	CRスラブⅡ型	400 側壁120-110 L2000	個	本土	10,200	1	
	CRスラブⅡ型	400 側壁120-110 L2000	個	隠岐	11,800	1	
	CRスラブⅡ型	400 側壁120-120 L2000	個	本土	10,600	1	
	CRスラブⅡ型	400 側壁120-120 L2000	個	隠岐	12,300	1	
	CRスラブⅡ型	400 側壁130-120 L2000	個	本土	11,000	1	
	CRスラブⅡ型	400 側壁130-120 L2000	個	隠岐	12,800	1	
	CRスラブⅡ型	400 側壁130-130 L2000	個	本土	11,300	1	
	CRスラブⅡ型	400 側壁130-130 L2000	個	隠岐	13,100	1	
	CRスラブⅡ型	400 側壁140-130 L2000	個	本土	11,700	1	
	CRスラブⅡ型	400 側壁140-130 L2000	個	隠岐	13,600	1	
	CRスラブⅡ型	400 側壁140-140 L2000	個	本土	12,100	1	
	CRスラブⅡ型	400 側壁140-140 L2000	個	隠岐	14,000	1	
	CRスラブⅡ型	400 側壁150-140 L2000	個	本土	12,400	1	
	CRスラブⅡ型	400 側壁150-140 L2000	個	隠岐	14,400	1	
	CRスラブⅡ型	400 側壁150-150 L2000	個	本土	12,800	1	
	CRスラブⅡ型	400 側壁150-150 L2000	個	隠岐	14,800	1	
	CRスラブⅡ型	400 側壁160-150 L2000	個	本土	13,200	1	
	CRスラブⅡ型	400 側壁160-150 L2000	個	隠岐	15,300	1	
	CRスラブⅡ型	400 側壁160-160 L2000	個	本土	13,500	1	
	CRスラブⅡ型	400 側壁160-160 L2000	個	隠岐	15,700	1	

1. 蓋別途計上(1個あたり3枚必要)

<h2 style="text-align: center;">CRスラブⅡ型</h2> <p style="text-align: center;">側溝補修用 製品</p>		種別	登録技術	適用工種 (キーワード)	LEVEL1	共通工	キーワード	品質向上	○
		番号	C1302		LEVEL2	排水構造物		安全性向上	
区分	製品	LEVEL3	水路工	環境負荷低減	○				
		LEVEL4	その他	コスト縮減					
<p>“車が走るとガタガタうるさい” “歩行者に危険” ……このような歩きにくい歩道や側溝にフタが無く狭い道路でさえも、CRスラブⅡ型で補修すれば、見えるようになります！！</p>				従来工法	現場打ち側溝補修			リサイクル性向上	
				技術の概要	既設の現場打ち側溝の上部をカット又はハツリにより除去、その上にCRスラブⅡ型を設置し、上下を無収縮モルタルで一体化させ、側溝上部をリメイクする技術です。 <特長> 1. アジャスターボルトによる簡単な不陸調整 2. 無収縮モルタルによる養生時間短縮、早期解放 3. 様々な寸法の現場打ち側溝へ対応 4. 維持管理など施工後の供用を考えた蓋構造				
単価・歩掛	設定	○	「建設工事積算基準第15編単価」「公共工事設計資材単価(HP)」						
	参考	—	—						
実績	H28	11件	玉湯吾妻山線三成工区防災安全交付金(交通安全)工事						
	H29	9件	町道中条174号線道路側溝整備工事(隠岐の島町役場)						
	H30	5件	市道惣津七類線側溝改良工事(松江市役所)						
他機関評価		NETIS登録 CG-120034-A(掲載期間終了技術)							
問合せ先		会社名	和光産業(株)						
		TEL	0852-52-6112						

コード	名称	規格	単位	単価地区	単価	注釈	摘要
	CRスラブⅡ型	400 側壁170-160 L2000	個	本土	13,900	1	
	CRスラブⅡ型	400 側壁170-160 L2000	個	隠岐	16,100	1	
	CRスラブⅡ型	400 側壁170-170 L2000	個	本土	14,300	1	
	CRスラブⅡ型	400 側壁170-170 L2000	個	隠岐	16,600	1	
	CRスラブⅡ型	400 側壁180-170 L2000	個	本土	14,600	1	
	CRスラブⅡ型	400 側壁180-170 L2000	個	隠岐	17,000	1	
	CRスラブⅡ型	400 側壁180-180 L2000	個	本土	15,000	1	
	CRスラブⅡ型	400 側壁180-180 L2000	個	隠岐	17,400	1	
	CRスラブⅡ型	400 側壁190-180 L2000	個	本土	15,400	1	
	CRスラブⅡ型	400 側壁190-180 L2000	個	隠岐	17,900	1	
	CRスラブⅡ型	400 側壁190-190 L2000	個	本土	15,700	1	
	CRスラブⅡ型	400 側壁190-190 L2000	個	隠岐	18,200	1	
	CRスラブⅡ型	400 側壁200-190 L2000	個	本土	16,100	1	
	CRスラブⅡ型	400 側壁200-190 L2000	個	隠岐	18,700	1	
	CRスラブⅡ型	400 側壁200-200 L2000	個	本土	16,500	1	
	CRスラブⅡ型	400 側壁200-200 L2000	個	隠岐	19,200	1	
	CRスラブⅡ型	500 側壁100-100 L2000	個	本土	11,100	1	
	CRスラブⅡ型	500 側壁100-100 L2000	個	隠岐	12,900	1	
	CRスラブⅡ型	500 側壁110-100 L2000	個	本土	11,500	1	
	CRスラブⅡ型	500 側壁110-100 L2000	個	隠岐	13,300	1	
	CRスラブⅡ型	500 側壁110-110 L2000	個	本土	11,900	1	
	CRスラブⅡ型	500 側壁110-110 L2000	個	隠岐	13,800	1	
	CRスラブⅡ型	500 側壁120-110 L2000	個	本土	12,300	1	
	CRスラブⅡ型	500 側壁120-110 L2000	個	隠岐	14,300	1	
	CRスラブⅡ型	500 側壁120-120 L2000	個	本土	12,800	1	
	CRスラブⅡ型	500 側壁120-120 L2000	個	隠岐	14,800	1	
	CRスラブⅡ型	500 側壁130-120 L2000	個	本土	13,100	1	
	CRスラブⅡ型	500 側壁130-120 L2000	個	隠岐	15,200	1	
	CRスラブⅡ型	500 側壁130-130 L2000	個	本土	13,500	1	
	CRスラブⅡ型	500 側壁130-130 L2000	個	隠岐	15,700	1	
	CRスラブⅡ型	500 側壁140-130 L2000	個	本土	13,900	1	
	CRスラブⅡ型	500 側壁140-130 L2000	個	隠岐	16,100	1	
	CRスラブⅡ型	500 側壁140-140 L2000	個	本土	14,400	1	
	CRスラブⅡ型	500 側壁140-140 L2000	個	隠岐	16,700	1	

1. 蓋別途計上(1個あたり3枚必要)

<h2 style="text-align: center;">CRスラブⅡ型</h2> <p style="text-align: center;">側溝補修用 製品</p>		種別	登録技術	適用工種 (キーワード)	LEVEL1	共通工	キーワード	品質向上	○
		番号	C1302		LEVEL2	排水構造物		安全性向上	
区分	製品	LEVEL3	水路工		環境負荷低減	○			
		LEVEL4	その他		コスト削減				
<p>長年経過し傷んだ側溝を 独自の新工法で補修できる!</p> <p>“車が通るとガタガタうるさい”“歩行者に危険”……このような歩きにくい歩道や側溝にフタが無く狭い道路でさえも、CRスラブⅡ型で補修すれば、見違えるようになります!!</p> <p style="text-align: center;">施工方法・標準断面図</p>				従来工法	現場打ち側溝補修		リサイクル性向上		
技術の概要				<p>既設の現場打ち側溝の上部をカット又はハツリにより除去、その上にCRスラブⅡ型を設置し、上下を無収縮モルタルで一体化させ、側溝上部をリメイクする技術です。</p> <p><特長></p> <ol style="list-style-type: none"> 1. アジャスターボルトによる簡単な不陸調整 2. 無収縮モルタルによる養生時間短縮、早期解放 3. 様々な寸法の現場打ち側溝へ対応 4. 維持管理など施工後の供用を考えた蓋構造 					
単価・歩掛		設定	○		「建設工事積算基準第15編単価」「公共工事設計資材単価(HP)」				
		参考	-		-				
実績		H28	11件		玉湯吾妻山線三成工区防災安全交付金(交通安全)工事				
		H29	9件		町道中条174号線道路側溝整備工事(隠岐の島町役場)				
		H30	5件		市道惣津七類線側溝改良工事(松江市役所)				
他機関評価		NETIS登録 CG-120034-A (掲載期間終了技術)							
問合せ先		会社名	和光産業(株)						
		TEL	0852-52-6112						

コード	名称	規格	単位	単価地区	単価	注釈	摘要
	CRスラブⅡ型	500 側壁150-140 L2000	個	本土	14,700	1	
	CRスラブⅡ型	500 側壁150-140 L2000	個	隠岐	17,100	1	
	CRスラブⅡ型	500 側壁150-150 L2000	個	本土	15,200	1	
	CRスラブⅡ型	500 側壁150-150 L2000	個	隠岐	17,600	1	
	CRスラブⅡ型	500 側壁160-150 L2000	個	本土	15,600	1	
	CRスラブⅡ型	500 側壁160-150 L2000	個	隠岐	18,100	1	
	CRスラブⅡ型	500 側壁160-160 L2000	個	本土	16,000	1	
	CRスラブⅡ型	500 側壁160-160 L2000	個	隠岐	18,600	1	
	CRスラブⅡ型	500 側壁170-160 L2000	個	本土	16,400	1	
	CRスラブⅡ型	500 側壁170-160 L2000	個	隠岐	19,000	1	
	CRスラブⅡ型	500 側壁170-170 L2000	個	本土	16,800	1	
	CRスラブⅡ型	500 側壁170-170 L2000	個	隠岐	19,500	1	
	CRスラブⅡ型	500 側壁180-170 L2000	個	本土	17,200	1	
	CRスラブⅡ型	500 側壁180-170 L2000	個	隠岐	20,000	1	
	CRスラブⅡ型	500 側壁180-180 L2000	個	本土	17,600	1	
	CRスラブⅡ型	500 側壁180-180 L2000	個	隠岐	20,400	1	
	CRスラブⅡ型	500 側壁190-180 L2000	個	本土	18,000	1	
	CRスラブⅡ型	500 側壁190-180 L2000	個	隠岐	20,900	1	
	CRスラブⅡ型	500 側壁190-190 L2000	個	本土	18,400	1	
	CRスラブⅡ型	500 側壁190-190 L2000	個	隠岐	21,400	1	
	CRスラブⅡ型	500 側壁200-190 L2000	個	本土	18,900	1	
	CRスラブⅡ型	500 側壁200-190 L2000	個	隠岐	21,900	1	
	CRスラブⅡ型	500 側壁200-200 L2000	個	本土	19,300	1	
	CRスラブⅡ型	500 側壁200-200 L2000	個	隠岐	22,400	1	

1. 蓋別途計上(1個あたり3枚必要)

<h2 style="margin: 0;">CRスラブⅡ型</h2> <p style="margin: 0;">側溝補修用 製品</p>	種別	登録技術	適用工種 (キーワード)	LEVEL1	共通工	キーワード	品質向上	○
	番号	C1302		LEVEL2	排水構造物		安全性向上	
区分	製品	LEVEL3	水路工	環境負荷低減	○			
		LEVEL4	その他	コスト縮減				
<div style="text-align: center;"> <p>長年経過し傷んだ側溝を 独自の新工法で補修できる!</p>  <p>“車が走るとガタガタうるさい” “歩行者に危険” ……このような歩きにくい歩道や側溝にフタが無く狭い道路でさえも、CRスラブⅡ型で補修すれば、見違えるようになります!!</p> <p>施工方法・標準断面図</p>  </div>			従来工法	現場打ち側溝補修	リサイクル性向上			
			技術の概要	<p>既設の現場打ち側溝の上部をカット又はハツリにより除去、その上にCRスラブⅡ型を設置し、上下を無収縮モルタルで一体化させ、側溝上部をリメイクする技術です。</p> <p><特長></p> <ol style="list-style-type: none"> 1. アジャスターボルトによる簡単な不陸調整 2. 無収縮モルタルによる養生時間短縮、早期解放 3. 様々な寸法の現場打ち側溝へ対応 4. 維持管理など施工後の供用を考えた蓋構造 				
単価・歩掛	設定	○	「建設工事積算基準第15編単価」「公共工事設計資材単価(HP)」					
	参考	—	—					
実績	H28	11件	玉湯吾妻山線三成工区防災安全交付金(交通安全)工事					
	H29	9件	町道中条174号線道路側溝整備工事(隠岐の島町役場)					
	H30	5件	市道惣津七類線側溝改良工事(松江市役所)					
他機関評価	NETIS登録 CG-120034-A(掲載期間終了技術)							
問合せ先	会社名	和光産業(株)						
	TEL	0852-52-6112						

コード	名称	規格	単位	単価地区	単価	注釈	摘要
	グレイ側溝	A型 300×300×1000	本	本土	6,600		
	グレイ側溝	A型 300×300×1000	本	隠岐	8,570		
	グレイ側溝	A型 300×400×1000	本	本土	8,470		
	グレイ側溝	A型 300×400×1000	本	隠岐	10,800		
	グレイ側溝	A型 300×500×1000	本	本土	9,790		
	グレイ側溝	A型 300×500×1000	本	隠岐	12,600		
	グレイ側溝	A型 300×600×1000	本	本土	12,500		
	グレイ側溝	A型 300×600×1000	本	隠岐	15,700		
	グレイ側溝	A型 300×700×1000	本	本土	15,100		
	グレイ側溝	A型 300×700×1000	本	隠岐	18,700		
	グレイ側溝	A型 300×800×1000	本	本土	16,900		
	グレイ側溝	A型 300×800×1000	本	隠岐	21,000		
	グレイ側溝	A型 300×900×1000	本	本土	19,000		
	グレイ側溝	A型 300×900×1000	本	隠岐	23,500		
	グレイ側溝	A型 300×1000×1000	本	本土	21,200		
	グレイ側溝	A型 300×1000×1000	本	隠岐	26,300		
	グレイ側溝	A型 300×1100×1000	本	本土	25,100		
	グレイ側溝	A型 300×1100×1000	本	隠岐	30,600		
	グレイ側溝	A型 300×1200×1000	本	本土	26,500		
	グレイ側溝	A型 300×1200×1000	本	隠岐	32,500		
	グレイ側溝	B型 300×300×1000	本	本土	6,600		
	グレイ側溝	B型 300×300×1000	本	隠岐	8,780		
	グレイ側溝	B型 300×400×1000	本	本土	8,470		
	グレイ側溝	B型 300×400×1000	本	隠岐	11,000		
	グレイ側溝	B型 300×500×1000	本	本土	9,790		
	グレイ側溝	B型 300×500×1000	本	隠岐	12,800		
	グレイ側溝	B型 300×600×1000	本	本土	12,500		
	グレイ側溝	B型 300×600×1000	本	隠岐	15,900		
	グレイ側溝	B型 300×700×1000	本	本土	15,100		
	グレイ側溝	B型 300×700×1000	本	隠岐	19,000		
	グレイ側溝	B型 300×800×1000	本	本土	16,900		
	グレイ側溝	B型 300×800×1000	本	隠岐	21,200		
	グレイ側溝	B型 300×900×1000	本	本土	19,000		
	グレイ側溝	B型 300×900×1000	本	隠岐	23,700		

グレイ側溝		種別	登録技術	適用工種	品質向上	○			
横断用全面グレーチング側溝		番号	C1403				LEVEL1	共通工	安全性向上
		区分	製品				LEVEL2	排水構造物工	環境負荷低減
  				LEVEL3	側溝工	コスト削減			
					LEVEL4		リサイクル性向上		
				従来工法	自由勾配側溝 横断型				
				技術の概要	<ul style="list-style-type: none"> ・横断用の全面グレーチング(ボルト固定)により集水能力を高めることができる。 ・勾配付グレーチング蓋(5%・10%型)を使用することで走行時の不快感が解消される。 ・側壁上まで舗装ができるため、路面沈下を抑制する事ができる。 ・側壁外側がフラット形状なため、確実な埋戻しができ、転圧が容易にできる。 ・パーフェクトジョイント工法により製品の引寄せができる。 ・自由勾配タイプを使用して調整コンクリートを施工することで、道路勾配に関係なく自由な水路勾配が施工できる。 ・側溝本体とグレーチング蓋が分離施工できるため、調整コンクリートの施工が容易にできる。 				
				単価・歩掛	設定	○ 「建設工事積算基準第15編単価」「公共工事設計資材単価(HP)」			
				参考	—	—			
				実績	H28	43件 大野魚瀬恵曇線(古浦西長江工区)防災安全校付近(改築)工事(松江県土整備事務所)			
					H29	67件 中牧地区ふるさと農道整備事業道路(その1)工事(隠岐支庁県土整備局)			
					H30	52件 (一)佐田八神線反辺2工区総合交付金(改築)工事第2期(出雲県土整備事務所)			
				他機関評価	—				
				問合せ先	会社名 (株)イズコン				
				TEL	0853-23-2633				

コード	名称	規格	単位	単価地区	単価	注釈	摘要
	グレイン側溝	A型 300×300×1500	本	本土	9,900		
	グレイン側溝	A型 300×300×1500	本	隠岐	12,800		
	グレイン側溝	A型 300×400×1500	本	本土	12,300		
	グレイン側溝	A型 300×400×1500	本	隠岐	15,900		
	グレイン側溝	A型 300×500×1500	本	本土	14,400		
	グレイン側溝	A型 300×500×1500	本	隠岐	18,600		
	グレイン側溝	A型 300×600×1500	本	本土	18,500		
	グレイン側溝	A型 300×600×1500	本	隠岐	23,400		
	グレイン側溝	A型 300×700×1500	本	本土	24,800		
	グレイン側溝	A型 300×700×1500	本	隠岐	30,300		
	グレイン側溝	A型 300×800×1500	本	本土	27,500		
	グレイン側溝	A型 300×800×1500	本	隠岐	33,700		
	グレイン側溝	A型 300×900×1500	本	本土	31,000		
	グレイン側溝	A型 300×900×1500	本	隠岐	37,800		
	グレイン側溝	A型 300×1000×1500	本	本土	34,400		
	グレイン側溝	A型 300×1000×1500	本	隠岐	42,100		
	グレイン側溝	A型 300×1100×1500	本	本土	40,700		
	グレイン側溝	A型 300×1100×1500	本	隠岐	49,000		
	グレイン側溝	A型 300×1200×1500	本	本土	43,100		
	グレイン側溝	A型 300×1200×1500	本	隠岐	52,100		
	グレイン側溝	B型 300×300×1500	本	本土	9,900		
	グレイン側溝	B型 300×300×1500	本	隠岐	13,100		
	グレイン側溝	B型 300×400×1500	本	本土	12,300		
	グレイン側溝	B型 300×400×1500	本	隠岐	16,200		
	グレイン側溝	B型 300×500×1500	本	本土	14,400		
	グレイン側溝	B型 300×500×1500	本	隠岐	18,900		
	グレイン側溝	B型 300×600×1500	本	本土	18,500		
	グレイン側溝	B型 300×600×1500	本	隠岐	23,700		
	グレイン側溝	B型 300×700×1500	本	本土	24,800		
	グレイン側溝	B型 300×700×1500	本	隠岐	30,600		
	グレイン側溝	B型 300×800×1500	本	本土	27,500		
	グレイン側溝	B型 300×800×1500	本	隠岐	34,000		
	グレイン側溝	B型 300×900×1500	本	本土	31,000		
	グレイン側溝	B型 300×900×1500	本	隠岐	38,100		

グレイン側溝		種別	登録技術	適用工種	品質向上	○	
		番号	C1403				
横断用全面グレーチング側溝		区分	製品	従来工法	自由勾配側溝 横断型	○	
							技術の概要
				単価・歩掛	設定	○	
 				実績	H28	43件	大野魚瀬恵曇線(古浦西長江工区)防災安全校付近(改築)工事(松江県土整備事務所)
					H29	67件	中牧地区ふるさと農道整備事業道路(その1)工事(隠岐支庁県土整備局)
					H30	52件	(-)佐田八神線反辺2工区総合交付金(改築)工事第2期(出雲県土整備事務所)
他機関評価				-			
問合せ先				会社名	(株)イズコン		
				TEL	0853-23-2633		

コード	名称	規格	単位	単価地区	単価	注釈	摘要
	グレイ側溝	A型 400×400×1000	本	本土	9,100		
	グレイ側溝	A型 400×400×1000	本	隠岐	11,600		
	グレイ側溝	A型 400×500×1000	本	本土	10,400		
	グレイ側溝	A型 400×500×1000	本	隠岐	13,400		
	グレイ側溝	A型 400×600×1000	本	本土	13,200		
	グレイ側溝	A型 400×600×1000	本	隠岐	16,600		
	グレイ側溝	A型 400×700×1000	本	本土	15,800		
	グレイ側溝	A型 400×700×1000	本	隠岐	19,600		
	グレイ側溝	A型 400×800×1000	本	本土	17,600		
	グレイ側溝	A型 400×800×1000	本	隠岐	21,900		
	グレイ側溝	A型 400×900×1000	本	本土	19,700		
	グレイ側溝	A型 400×900×1000	本	隠岐	24,400		
	グレイ側溝	A型 400×1000×1000	本	本土	22,100		
	グレイ側溝	A型 400×1000×1000	本	隠岐	27,400		
	グレイ側溝	A型 400×1100×1000	本	本土	26,100		
	グレイ側溝	A型 400×1100×1000	本	隠岐	31,900		
	グレイ側溝	A型 400×1200×1000	本	本土	27,500		
	グレイ側溝	A型 400×1200×1000	本	隠岐	33,700		
	グレイ側溝	B型 400×400×1000	本	本土	9,100		
	グレイ側溝	B型 400×400×1000	本	隠岐	11,800		
	グレイ側溝	B型 400×500×1000	本	本土	10,400		
	グレイ側溝	B型 400×500×1000	本	隠岐	13,600		
	グレイ側溝	B型 400×600×1000	本	本土	13,200		
	グレイ側溝	B型 400×600×1000	本	隠岐	16,800		
	グレイ側溝	B型 400×700×1000	本	本土	15,800		
	グレイ側溝	B型 400×700×1000	本	隠岐	19,800		
	グレイ側溝	B型 400×800×1000	本	本土	17,600		
	グレイ側溝	B型 400×800×1000	本	隠岐	22,100		
	グレイ側溝	B型 400×900×1000	本	本土	19,700		
	グレイ側溝	B型 400×900×1000	本	隠岐	24,600		
	グレイ側溝	B型 400×1000×1000	本	本土	22,100		
	グレイ側溝	B型 400×1000×1000	本	隠岐	27,700		
	グレイ側溝	B型 400×1100×1000	本	本土	26,100		
	グレイ側溝	B型 400×1100×1000	本	隠岐	32,100		

グレイ側溝		種別	登録技術	適用工種	品質向上	○			
横断用全面グレーチング側溝		番号	C1403				LEVEL1	共通工	キーワード
		区分	製品				LEVEL2	排水構造物工	
				LEVEL3	側溝工	環境負荷低減			
				LEVEL4		コスト削減			
				従来工法	自由勾配側溝 横断型	リサイクル性向上			
 				技術の概要	<ul style="list-style-type: none"> ・横断用の全面グレーチング(ボルト固定)により集水能力を高めることができる。 ・勾配付グレーチング蓋(5%・10%型)を使用することで走行時の不快感が解消される。 ・側壁上まで舗装ができるため、路面沈下を抑制する事ができる。 ・側壁外側がフラット形状のため、確実な埋戻しができ、転圧が容易にできる。 ・パーフェクトジョイント工法により製品の引寄せができる。 ・自由勾配タイプを使用して調整コンクリートを施工することで、道路勾配に関係なく自由な水路勾配が施工できる。 ・側溝本体とグレーチング蓋が分離施工できるため、調整コンクリートの施工が容易にできる。 				
単価	設定	○	「建設工事積算基準第15編単価」「公共工事設計資材単価(HP)」						
歩掛	参考	—	—						
実績	H28	43件	大野魚瀬恵曇線(古浦西長江工区)防災安全校付近(改築)工事(松江県土整備事務所)						
	H29	67件	中牧地区ふるさと農道整備事業道路(その1)工事(隠岐支庁県土整備局)						
	H30	52件	(一)佐田八神線反辺2工区総合交付金(改築)工事第2期(出雲県土整備事務所)						
他機関評価				—					
問合せ先		会社名 (株)イズコン							
		TEL		0853-23-2633					

コード	名称	規格	単位	単価地区	単価	注釈	摘要
	グレイン側溝	A型 400×400×1500	本	本土	13,200		
	グレイン側溝	A型 400×400×1500	本	隠岐	17,000		
	グレイン側溝	A型 400×500×1500	本	本土	15,300		
	グレイン側溝	A型 400×500×1500	本	隠岐	19,800		
	グレイン側溝	A型 400×600×1500	本	本土	19,500		
	グレイン側溝	A型 400×600×1500	本	隠岐	24,600		
	グレイン側溝	A型 400×700×1500	本	本土	26,000		
	グレイン側溝	A型 400×700×1500	本	隠岐	31,800		
	グレイン側溝	A型 400×800×1500	本	本土	28,700		
	グレイン側溝	A型 400×800×1500	本	隠岐	35,100		
	グレイン側溝	A型 400×900×1500	本	本土	32,200		
	グレイン側溝	A型 400×900×1500	本	隠岐	39,300		
	グレイン側溝	A型 400×1000×1500	本	本土	35,800		
	グレイン側溝	A型 400×1000×1500	本	隠岐	43,800		
	グレイン側溝	A型 400×1100×1500	本	本土	42,300		
	グレイン側溝	A型 400×1100×1500	本	隠岐	51,000		
	グレイン側溝	A型 400×1200×1500	本	本土	44,600		
	グレイン側溝	A型 400×1200×1500	本	隠岐	53,900		
	グレイン側溝	B型 400×400×1500	本	本土	13,200		
	グレイン側溝	B型 400×400×1500	本	隠岐	17,300		
	グレイン側溝	B型 400×500×1500	本	本土	15,300		
	グレイン側溝	B型 400×500×1500	本	隠岐	20,100		
	グレイン側溝	B型 400×600×1500	本	本土	19,500		
	グレイン側溝	B型 400×600×1500	本	隠岐	24,900		
	グレイン側溝	B型 400×700×1500	本	本土	26,000		
	グレイン側溝	B型 400×700×1500	本	隠岐	32,100		
	グレイン側溝	B型 400×800×1500	本	本土	28,700		
	グレイン側溝	B型 400×800×1500	本	隠岐	35,400		
	グレイン側溝	B型 400×900×1500	本	本土	32,200		
	グレイン側溝	B型 400×900×1500	本	隠岐	39,600		
	グレイン側溝	B型 400×1000×1500	本	本土	35,800		
	グレイン側溝	B型 400×1000×1500	本	隠岐	44,200		
	グレイン側溝	B型 400×1100×1500	本	本土	42,300		
	グレイン側溝	B型 400×1100×1500	本	隠岐	51,400		

グレイン側溝		種別	登録技術	適用工種	品質向上	○				
		番号	C1403							
横断用全面グレーチング側溝		区分	製品				従来工法	自由勾配側溝 横断型	キーワード	
		区別	製品							
						技術の概要 <ul style="list-style-type: none"> ・横断用の全面グレーチング(ボルト固定)により集水能力を高めることができる。 ・勾配付グレーチング蓋(5%・10%型)を使用することで走行時の不快感が解消される。 ・側壁上まで舗装ができるため、路面沈下を抑制する事ができる。 ・側壁外側がフラット形状なため、確実な埋戻しができ、転圧が容易にできる。 ・パーフェクトジョイント工法により製品の引寄せができる。 ・自由勾配タイプを使用して調整コンクリートを施工することで、道路勾配に関係なく自由な水路勾配が施工できる。 ・側溝本体とグレーチング蓋が分離施工できるため、調整コンクリートの施工が容易にできる。 				
										単価・歩掛
実績		H28	43件	大野魚瀬恵曇線(古浦西長江工区)防災安全校付近(改築)工事(松江県土整備事務所)						
		H29	67件	中牧地区ふるさと農道整備事業道路(その1)工事(隠岐支庁県土整備局)						
		H30	52件	(-)佐田八神線反辺2工区総合交付金(改築)工事第2期(出雲県土整備事務所)						
他機関評価		-								
問合せ先		会社名	(株)イズコン							
		TEL	0853-23-2633							

コード	名称	規格	単位	単価地区	単価	注釈	摘要
	グレイン側溝	B型 400×1200×1500	本	本土	44,600		
	グレイン側溝	B型 400×1200×1500	本	隠岐	54,300		
	グレイン側溝グレーチング蓋 (受枠込)	B400 フラット L=1500 普通目タイプ	組	本土	61,300		
	グレイン側溝グレーチング蓋 (受枠込)	B400 フラット L=1500 普通目タイプ	組	隠岐	62,200		
	グレイン側溝グレーチング蓋 (受枠込)	B400 フラット L=1500 細目タイプ	組	本土	75,900		
	グレイン側溝グレーチング蓋 (受枠込)	B400 フラット L=1500 細目タイプ	組	隠岐	76,900		
	グレイン側溝グレーチング蓋 (受枠込)	B400 5% L=1500 普通目タイプ	組	本土	62,500		
	グレイン側溝グレーチング蓋 (受枠込)	B400 5% L=1500 普通目タイプ	組	隠岐	63,500		
	グレイン側溝グレーチング蓋 (受枠込)	B400 5% L=1500 細目タイプ	組	本土	77,100		
	グレイン側溝グレーチング蓋 (受枠込)	B400 5% L=1500 細目タイプ	組	隠岐	78,200		
	グレイン側溝グレーチング蓋 (受枠込)	B400 10% L=1500 普通目タイプ	組	本土	63,700		
	グレイン側溝グレーチング蓋 (受枠込)	B400 10% L=1500 普通目タイプ	組	隠岐	64,700		
	グレイン側溝グレーチング蓋 (受枠込)	B400 10% L=1500 細目タイプ	組	本土	78,300		
	グレイン側溝グレーチング蓋 (受枠込)	B400 10% L=1500 細目タイプ	組	隠岐	79,400		

グレイン側溝		種別	登録技術	適用工種	LEVEL1 共通工	品質向上 ○			
		番号	C1403				キーワード		
横断用全面グレーチング側溝		区分	製品					LEVEL2 排水構造物工	安全性向上
									
				LEVEL4	コスト削減				
						従来工法 自由勾配側溝 横断型			
 						技術の概要			
						<ul style="list-style-type: none"> ・横断用の全面グレーチング(ボルト固定)により集水能力を高めることができる。 ・勾配付グレーチング蓋(5%・10%型)を使用することで走行時の不快感が解消される。 ・側壁上まで舗装ができるため、路面沈下を抑制する事ができる。 ・側壁外側がフラット形状なため、確実な埋戻しができ、転圧が容易にできる。 ・パーフェクトジョイント工法により製品の引寄せができる。 ・自由勾配タイプを使用して調整コンクリートを施工することで、道路勾配に関係なく自由な水路勾配が施工できる。 ・側溝本体とグレーチング蓋が分離施工できるため、調整コンクリートの施工が容易にできる。 			
				単価	設定	○	「建設工事積算基準第15編単価」「公共工事設計資材単価(HP)」		
		歩掛	参考	—	—				
		実績	H28	43件	大野魚瀬恵曇線(古浦西長江工区)防災安全校付近(改築)工事(松江県土整備事務所)				
			H29	67件	中牧地区ふるさと農道整備事業道路(その1)工事(隠岐支庁県土整備局)				
			H30	52件	(一)佐田八神線反辺2工区総合交付金(改築)工事第2期(出雲県土整備事務所)				
		他機関評価		—					
		問合せ先		会社名	(株)イズコン				
				TEL	0853-23-2633				

コード	名称	規格	単位	単価地区	新単価地区	単価	注釈	摘要
	おろちの鋼土		m3	松江 1	松江A~D	2,550	1	ほぐした土量
	おろちの鋼土		m3	松江 2	松江E~H	2,550	1	ほぐした土量
	おろちの鋼土		m3	広瀬 1	安来A~C	2,550	1	ほぐした土量
	おろちの鋼土		m3	広瀬 2	安来D~F	2,550	1	ほぐした土量
	おろちの鋼土		m3	雲南 1	雲南A	2,550	1	ほぐした土量
	おろちの鋼土		m3	雲南 2	雲南BC	2,550	1	ほぐした土量
	おろちの鋼土		m3	雲南 3	雲南D	2,550	1	ほぐした土量
	おろちの鋼土		m3	仁多	仁多AB	2,550	1	ほぐした土量
	おろちの鋼土		m3	出雲 1	出雲AB	2,550	1	ほぐした土量
	おろちの鋼土		m3	出雲 2	出雲C	2,550	1	ほぐした土量
	おろちの鋼土		m3	出雲 3	出雲D	2,550	1	ほぐした土量
	おろちの鋼土		m3	大田	大田AB	2,550	1	ほぐした土量
	おろちの鋼土		m3	県央 1	県央AB	2,550	1	ほぐした土量
	おろちの鋼土		m3	県央 2	県央C	2,550	1	ほぐした土量
	おろちの鋼土		m3	浜田 1	浜田AB	2,550	1	ほぐした土量
	おろちの鋼土		m3	浜田 2	浜田C~F	2,550	1	ほぐした土量
	おろちの鋼土		m3	浜田 3	浜田G	2,550	1	ほぐした土量
	おろちの鋼土		m3	益田 1	益田A	2,550	1	ほぐした土量
	おろちの鋼土		m3	益田 2	益田B	2,550	1	ほぐした土量
	おろちの鋼土		m3	益田 3	益田C	2,550	1	ほぐした土量
	おろちの鋼土		m3	津和野 1	津和野AB	2,550	1	ほぐした土量
	おろちの鋼土		m3	津和野 2	津和野C	2,550	1	ほぐした土量
	おろちの鋼土		m3	津和野 3	津和野D	2,550	1	ほぐした土量
	おろちの鋼土		m3	隠岐 1	隠岐A~D	2,550	1	ほぐした土量
	おろちの鋼土		m3	隠岐 2	隠岐EF	2,550	1	ほぐした土量
	おろちの鋼土		m3	隠岐 3	隠岐G	2,550	1	ほぐした土量

1. 工場渡し単価のため、別途運搬費を計上すること。

おろちの鋼土		種別	登録技術	適用工種 (キーワード)	LEVEL1	ため池改修	キーワード	品質向上	○
築堤用人工刃金土		番号	B1701		LEVEL2	遮水盛土工		安全性向上	
		区分	製品	LEVEL3		環境負荷低減	○		
 <p>おろちの鋼土</p>				LEVEL4		コスト削減	○		
				従来工法	土質材料の採取	リサイクル性向上	○		
				技術の概要	脱水ケーキに独自に粒度調整した真砂土を配合し、必要に応じ付き固め強度や水分調整のための材料を配合、混合し製造したリサイクル製品である。 定期的に品質管理を実施し、安定した品質を確保しており、天然の刃金土に比べ、遮水性・施工性に優れ、クラック(ひび割れ)の危険性も低い。				
				単価・歩掛	設定	○	「建設工事積算基準第15編単価」「公共工事設計資材単価(HP)」		
				実績	参考	—	—		
				実績	H28	3件	農村地域防災減災事業 室屋地区ため池整備工事 (松江県土整備事務所)		
					H29	7件	農村地域防災減災事業 深谷地区ため池整備工事 (松江県土整備事務所)		
					H30	5件	農村地域防災減災事業 才楨谷地区 ため池改修工事 (雲南県土整備事務所)		
				他機関評価	NETIS CG-170011-A				
				問合せ先	会社名	ISKソリューション株式会社			
					TEL	0854-54-0070			



コード	名称	規格	単位	単価地区	単価	注釈	摘要
	スクラムガード 標準部用BC30	400×450×1970	個	本土	23,300		
	スクラムガード 標準部用BC30	400×450×1970	個	隠岐	29,300		
	スクラムガード 標準部用BC25	450×450×1970	個	本土	25,000		
	スクラムガード 標準部用BC25	450×450×1970	個	隠岐	31,500		
	スクラムガード 標準部用BC20	500×450×1970	個	本土	34,600		
	スクラムガード 標準部用BC20	500×450×1970	個	隠岐	41,500		
	スクラムガード 標準部用BC15	600×450×1970	個	本土	39,000		
	スクラムガード 標準部用BC15	600×450×1970	個	隠岐	46,800		
	スクラムガード 標準部用BC10	750×450×1970	個	本土	45,000		
	スクラムガード 標準部用BC10	750×450×1970	個	隠岐	54,000		
	スクラムガード 端部用BC30(L・R)	400×450×1485	個	本土	22,300		
	スクラムガード 端部用BC30(L・R)	400×450×1485	個	隠岐	27,100		
	スクラムガード 端部用BC25(L・R)	450×450×1485	個	本土	23,700		
	スクラムガード 端部用BC25(L・R)	450×450×1485	個	隠岐	28,800		
	スクラムガード 端部用BC20(L・R)	500×450×1485	個	本土	32,900		
	スクラムガード 端部用BC20(L・R)	500×450×1485	個	隠岐	38,300		
	スクラムガード 端部用BC15(L・R)	600×450×1485	個	本土	36,900		
	スクラムガード 端部用BC15(L・R)	600×450×1485	個	隠岐	43,000		
	スクラムガード 端部用BC10(L・R)	750×450×1485	個	本土	42,400		
	スクラムガード 端部用BC10(L・R)	750×450×1485	個	隠岐	49,500		
	スクラムガード 連結部材	400×240×600	個	本土	4,100		
	スクラムガード 連結部材	400×240×600	個	隠岐	5,270		
	スクラムガード 中央分離帯-標準部用BCm30	400×450×1970	個	本土	24,400		
	スクラムガード 中央分離帯-標準部用BCm30	400×450×1970	個	隠岐	30,400		
	スクラムガード 中央分離帯-標準部用BCm25	450×450×1970	個	本土	26,200		
	スクラムガード 中央分離帯-標準部用BCm25	450×450×1970	個	隠岐	32,700		
	スクラムガード 中央分離帯-標準部用BCm22	500×450×1970	個	本土	36,300		
	スクラムガード 中央分離帯-標準部用BCm22	500×450×1970	個	隠岐	43,200		
	スクラムガード 中央分離帯-標準部用BCm18	600×450×1970	個	本土	40,900		
	スクラムガード 中央分離帯-標準部用BCm18	600×450×1970	個	隠岐	48,700		
	スクラムガード 中央分離帯-標準部用BCm14	750×450×1970	個	本土	47,200		
	スクラムガード 中央分離帯-標準部用BCm14	750×450×1970	個	隠岐	56,200		
	スクラムガード 中央分離帯-端部用BCm30(L・R)	400×450×1485	個	本土	23,300		
	スクラムガード 中央分離帯-端部用BCm30(L・R)	400×450×1485	個	隠岐	28,100		

スクラムガード		種別	登録技術	適用工種 (キーワード)	LEVEL1 共通工	品質向上	○
		番号	C1701				
プレキャスト連続基礎[ガードパイプ・ガードレール]		区分	製品	LEVEL3 防護柵設置工	LEVEL4 その他	環境負荷低減	○
						コスト削減	
				従来工法	現場打ち連続基礎	リサイクル性向上	○
				技術の概要	<ul style="list-style-type: none"> 歩道と車道との分離における車両用防護柵基礎として、連続基礎を構築します。 B種およびC種のたわみ性防護柵基礎に利用ができます。 プレキャスト製品のため、現場打ち連続基礎に比べ、型枠の設置やコンクリートの養生に要する時間を短縮でき、工期短縮が図れます。 従来の現場打ち連続基礎に比べて小断面のため、道路幅員を有効に使用できます。 施工延長に応じた規格を5種類用意しておりますので、経済的な断面の選定が可能です。 製品の連結部は、連結用部材を用いたボルト固定のため、取り替えが容易に行えます。 曲線施工にも対応できます。(内カーブ:R=11m、外カーブ:R=13m) 地下埋設物等があり、土中用防護柵の建て込みができない場合に有効です。 		
				単価・歩掛	設定	○	「建設工事積算基準第15編単価」「公共工事設計資材単価(HP)」
				参考	—	—	
				実績	H28	4件	浜田管内交通安全施設工事 (国土交通省 浜田河川国道事務所)
					H29	3件	(主)湖陵掛合線三部区防災安全交付金(交通安全)工事 (出雲県土整備事務所)
					H30	0件	
				他機関評価	CG-160017-A		
				問合せ先	会社名	(株)イズコン	
					TEL	0853-23-2633	

コード	名称	規格	単位	単価地区	新単価地区	単価	注釈	摘要
	ライトサンド砕石		m3	松江 1	松江A~D	2,500	1	
	ライトサンド砕石		m3	松江 2	松江E~H	3,000	1	
	ライトサンド砕石		m3	広瀬 1	安来A~C	-	1	
	ライトサンド砕石		m3	広瀬 2	安来D~F	-	1	
	ライトサンド砕石		m3	雲南 1	雲南A	-	1	
	ライトサンド砕石		m3	雲南 2	雲南BC	-	1	
	ライトサンド砕石		m3	雲南 3	雲南D	-	1	
	ライトサンド砕石		m3	仁多	仁多AB	-	1	
	ライトサンド砕石		m3	出雲 1	出雲AB	2,000	1	
	ライトサンド砕石		m3	出雲 2	出雲C	2,000	1	
	ライトサンド砕石		m3	出雲 3	出雲D	2,400	1	
	ライトサンド砕石		m3	大田	大田AB	-	1	
	ライトサンド砕石		m3	県央 1	県央AB	-	1	
	ライトサンド砕石		m3	県央 2	県央C	-	1	
	ライトサンド砕石		m3	浜田 1	浜田AB	-	1	
	ライトサンド砕石		m3	浜田 2	浜田C~F	-	1	
	ライトサンド砕石		m3	浜田 3	浜田G	-	1	
	ライトサンド砕石		m3	益田 1	益田A	-	1	
	ライトサンド砕石		m3	益田 2	益田B	-	1	
	ライトサンド砕石		m3	益田 3	益田C	-	1	
	ライトサンド砕石		m3	津和野 1	津和野AB	-	1	
	ライトサンド砕石		m3	津和野 2	津和野C	-	1	
	ライトサンド砕石		m3	津和野 3	津和野D	-	1	
	ライトサンド砕石		m3	隠岐 1	隠岐A~D	-	1	
	ライトサンド砕石		m3	隠岐 2	隠岐EF	-	1	
	ライトサンド砕石		m3	隠岐 3	隠岐G	-	1	

1. (1) 単価未掲載地区は別途見積もり。 (2) 材料の割増率は、1.2~1.4程度。

ライトサンド砕石		種別	登録技術	適用工種 (キーワード)	LEVEL1	管路	キーワード	品質向上	○	
規格外砕石とライトサンドを混合した土工材料		番号	B1702		LEVEL2	管梁工		安全性向上		
		区分	製品		LEVEL3	道路改良		環境負荷低減	○	
				LEVEL4	道路土工	コスト縮減		○		
				従来工法	一般の土工材料	リサイクル性向上	○			
				技術の概要	・砕石製造過程で発生する規格外砕石と、中国電力三隅火力発電所から発生する石炭灰の一種であるライトサンドを混合した土工材料。 ・材料の7割を占めるライトサンドの効果により、締固め時に含水比の影響を受けにくく、軽量であることから、現場での取扱いが容易である。 ・適度な粒度分布をもち締固めやすく、内部摩擦角やCBR値において高い数値を示すことから、埋め戻し材や路床材に適用できる。 ・資源の再生利用により、リサイクルに寄与する。					
		単価・歩掛	設定	○	「建設工事積算基準第15編単価」「公共工事設計資材単価(HP)」					
			参考	-	-					
実績		H28	3件	出雲市水道工事(大津処理分区 南区工区管渠工事)						
		H29	5件	出雲市水道工事(白枝処理分区 白枝東工区管渠工事)						
		H30	12件	出雲市上下水道局発注工事						
		他機関評価	しまねグリーン製品認定(認定番号:第14-23号)							
問合せ先		会社名	河下興産株式会社							
		TEL	0853-66-0048							

コード	名称	規格	単位	単価地区	単価	注釈	摘要
	小口止太郎	0505型 900/900	個	本土	8,820		
	小口止太郎	0505型 900/900	個	隠岐	10,700		
	小口止太郎	0505型 1000/1000	個	本土	10,000		
	小口止太郎	0505型 1000/1000	個	隠岐	12,200		
	小口止太郎	0505型 1100/1100	個	本土	10,000		
	小口止太郎	0505型 1100/1100	個	隠岐	12,200		
	小口止太郎	0505型 1200/1200	個	本土	11,300		
	小口止太郎	0505型 1200/1200	個	隠岐	13,700		
	小口止太郎	0505型 1300/1300	個	本土	11,300		
	小口止太郎	0505型 1300/1300	個	隠岐	13,700		
	小口止太郎	0505型 1400/1400	個	本土	12,600		
	小口止太郎	0505型 1400/1400	個	隠岐	15,300		
	小口止太郎	0505型 1500/1500	個	本土	12,600		
	小口止太郎	0505型 1500/1500	個	隠岐	15,300		
	小口止太郎	0505型 1600/1600	個	本土	13,800		
	小口止太郎	0505型 1600/1600	個	隠岐	16,800		
	小口止太郎	0405型 850/800	個	本土	7,560		
	小口止太郎	0405型 850/800	個	隠岐	9,180		
	小口止太郎	0405型 900/850	個	本土	8,400		
	小口止太郎	0405型 900/850	個	隠岐	10,200		
	小口止太郎	0405型 950/900	個	本土	8,820		
	小口止太郎	0405型 950/900	個	隠岐	10,700		
	小口止太郎	0405型 1000/950	個	本土	9,660		
	小口止太郎	0405型 1000/950	個	隠岐	11,700		
	小口止太郎	0405型 1050/1000	個	本土	8,820		
	小口止太郎	0405型 1050/1000	個	隠岐	10,700		
	小口止太郎	0405型 1100/1050	個	本土	9,660		
	小口止太郎	0405型 1100/1050	個	隠岐	11,700		
	小口止太郎	0405型 1150/1100	個	本土	10,500		
	小口止太郎	0405型 1150/1100	個	隠岐	12,700		
	小口止太郎	0405型 1200/1150	個	本土	10,900		
	小口止太郎	0405型 1200/1150	個	隠岐	13,200		
	小口止太郎	0405型 1250/1200	個	本土	10,000		
	小口止太郎	0405型 1250/1200	個	隠岐	12,200		

種別		登録技術		適用工種 (キーワード)	LEVEL1 河川	品質向上 ○							
		番号	C1801				LEVEL2 法覆護岸工	安全性向上 ○					
プレキャスト小口止めブロック		区分	製品						LEVEL3 コンクリートブロック工	環境負荷低減			
											LEVEL4 小口止工	コスト縮減 ○	
				従来工法		現場打ち小口止工							キーワード
				技術の概要		<ul style="list-style-type: none"> 現場打ち小口止工をプレキャスト化することにより、施工の省力化、工期短縮を図るもの。 高さ0.5mの中空のブロックを積み、胴込コンクリートを充填し、所定の小口止工を構築。 胴込コンクリートの打ち継ぎ目が、製品の継ぎ目と同じ高さにならないよう打設し、小口止工としての一体化を図る。 		その他					
単価・歩掛		設定	○	「建設工事積算基準第15編単価」「公共工事設計資材単価(HP)」									
実績		参考	—	—									
他機関評価		H28	—	—									
問合せ先		H29	14件	荻川 砂防設備災害復旧工事(28災92, 94号) (県中央土整備事務所)									
		H30	30件	29災第298号 普通河川海老谷川 砂防設備災害復旧工事(浜田県土整備事務所)									
会社名		株式会社イズコン											
TEL		0853-23-2633											

コード	名称	規格	単位	単価地区	単価	注釈	摘要
	小口止太郎	0405型 1300/1250	個	本土	10,900		
	小口止太郎	0405型 1300/1250	個	隠岐	13,200		
	小口止太郎	0405型 1350/1300	個	本土	11,700		
	小口止太郎	0405型 1350/1300	個	隠岐	14,200		
	小口止太郎	0405型 1400/1350	個	本土	12,100		
	小口止太郎	0405型 1400/1350	個	隠岐	14,700		
	小口止太郎	0405型 1450/1400	個	本土	11,300		
	小口止太郎	0405型 1450/1400	個	隠岐	13,700		
	小口止太郎	0405型 1500/1450	個	本土	12,100		
	小口止太郎	0405型 1500/1450	個	隠岐	14,700		
	小口止太郎	0405型 1550/1500	個	本土	13,000		
	小口止太郎	0405型 1550/1500	個	隠岐	15,800		
	小口止太郎	0405型 1600/1550	個	本土	13,800		
	小口止太郎	0405型 1600/1550	個	隠岐	16,800		
	小口止太郎	0305型 900/800	個	本土	7,980		
	小口止太郎	0305型 900/800	個	隠岐	9,690		
	小口止太郎	0305型 1000/900	個	本土	9,240		
	小口止太郎	0305型 1000/900	個	隠岐	11,200		
	小口止太郎	0305型 1100/1000	個	本土	9,240		
	小口止太郎	0305型 1100/1000	個	隠岐	11,200		
	小口止太郎	0305型 1200/1100	個	本土	10,500		
	小口止太郎	0305型 1200/1100	個	隠岐	12,700		
	小口止太郎	0305型 1300/1200	個	本土	10,500		
	小口止太郎	0305型 1300/1200	個	隠岐	12,700		
	小口止太郎	0305型 1400/1300	個	本土	12,100		
	小口止太郎	0305型 1400/1300	個	隠岐	14,700		
	小口止太郎	0305型 1500/1400	個	本土	11,700		
	小口止太郎	0305型 1500/1400	個	隠岐	14,200		
	小口止太郎	0305型 1600/1500	個	本土	13,400		
	小口止太郎	0305型 1600/1500	個	隠岐	16,300		

小口止太郎		種別	登録技術	適用工種 (キーワード)	LEVEL1 河川	品質向上 ○		
プレキャスト小口止めブロック		番号	C1801				LEVEL2 法覆護岸工	安全性向上 ○
		区分	製品					
				LEVEL4 小口止工	コスト縮減 ○			
		従来工法				現場打ち小口止工		リサイクル性向上 ○
技術の概要				<ul style="list-style-type: none"> 現場打ち小口止工をプレキャスト化することにより、施工の省力化、工期短縮を図るもの。 高さ0.5mの中空のブロックを積み、胴込コンクリートを充填し、所定の小口止工を構築。 胴込コンクリートの打ち継ぎ目が、製品の継ぎ目と同じ高さにならないよう打設し、小口止工としての一体化を図る。 		その他 生産性向上		
単価・歩掛	設定	○	「建設工事積算基準第15編単価」「公共工事設計資材単価(HP)」					
	参考	—						
実績	H28	—						
	H29	14件	荻川 砂防設備災害復旧工事(28災92, 94号) (県央県土整備事務所)					
	H30	30件	29災第298号 普通河川海老谷川 砂防設備災害復旧工事(浜田県土整備事務所)					
他機関評価		NETIS (QS-170028-A)						
問合せ先		会社名		株式会社イズコン				
		TEL		0853-23-2633				

図 面 集

1-2-10

図面番号 1 ; 木材

板類、ひき割類及びひき角類は、製材の日本農林規格（昭和47年10月14日農林省告示第1892号）に適合したものでなければならない。

材料区分

区 分	形状寸法	細区分	適 用
板 類	厚さが7.5cm未満で、巾が厚さの4倍以上のもの	板	厚さが3cm未満で巾が12cm以上のもの
		小巾板	厚さが3cm未満で巾が12cm未満のもの
		斜面板	巾が6cm以上で横断面が台形のもの
		厚 板	厚さが3cm以上のもの
ひき割類	厚さが7.5cm未満で、巾が厚さの4倍未満のもの	正 割	横断面が正方形のもの
		平 割	横断面が長方形のもの
ひき角類	厚さ及び巾が、7.5cm以上のもの	正 角	横断面が正方形のもの
		平 角	横断面が長方形のもの



板・小巾板・厚板・
平割・平角



正割・正角

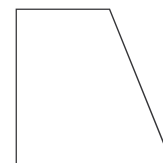

斜面板

1-2-12

図面番号2；鉄線蛇籠

円筒形じゃかごの形状及び各部の名称

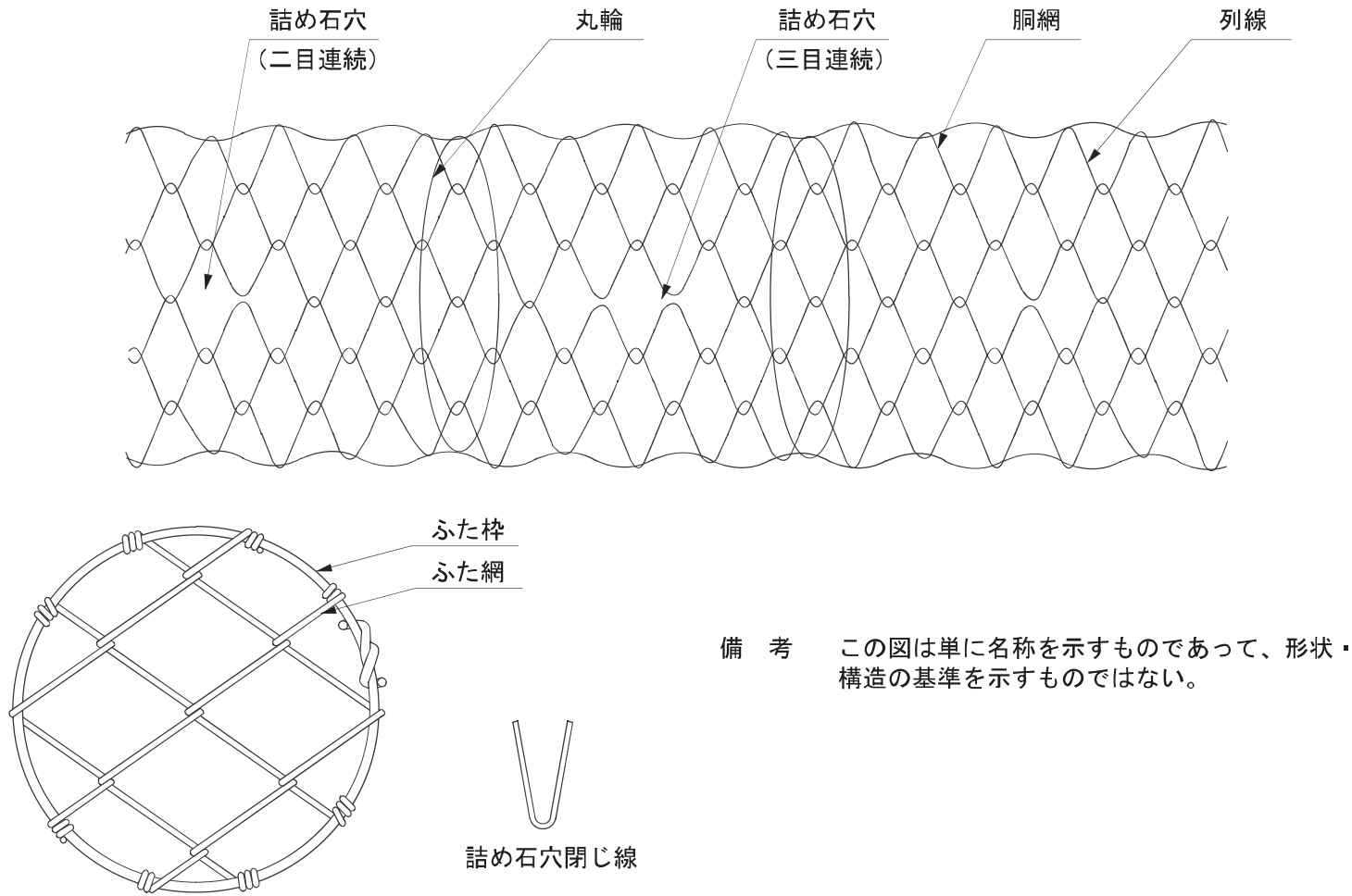

備考 この図は単に名称を示すものであって、形状・構造の基準を示すものではない。

1-2-12

図面番号3；フトン籠

角形じゃかごの形状及び各部の名称

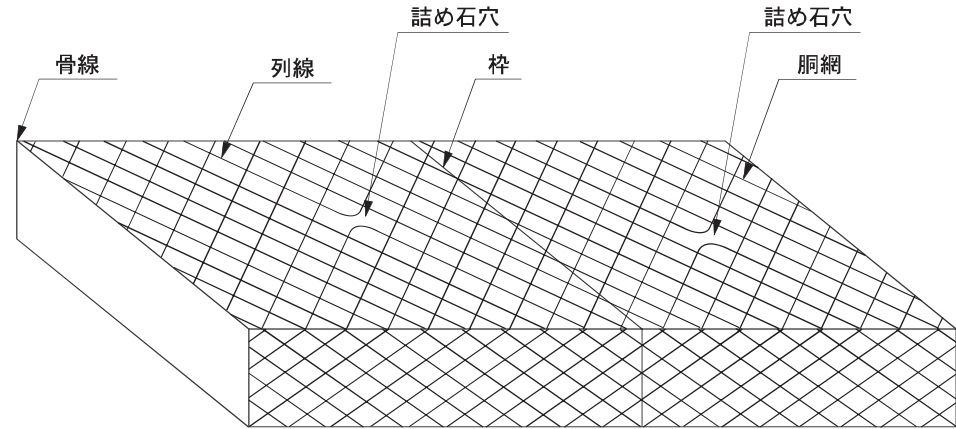
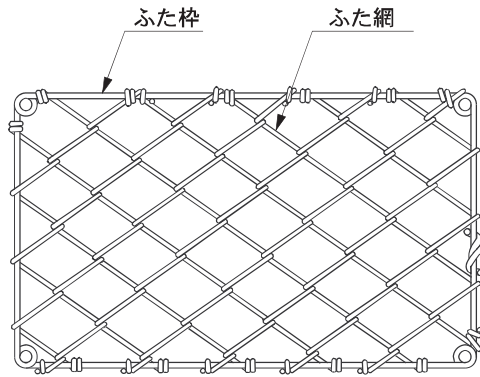

備考 この図は単に名称を示すものであって、形状・構造の基準を示すものではない。

一覧表

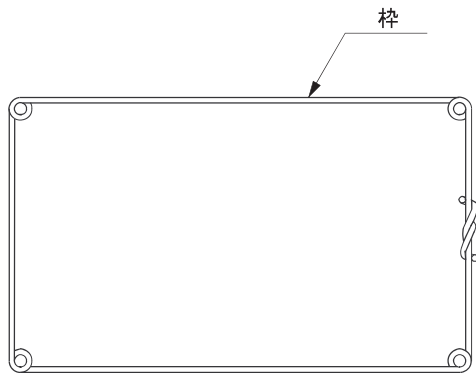

フ ト ン 籠	フトン籠 (標準型)		L=2~4 H=0.4,0.5,0.6 W=1.2,1.8,2.0	本表による。 ただし、W=1.8, 2.0は別途考慮
	縦菱フトン籠		同 上 $\alpha = 26^\circ \sim 64^\circ$ (勾配2割~5分)	5%増し
	横菱フトン籠		同 上	10%増し
	異形フトン籠		同 上	別途考慮

1-2-13

図面番号4 遠心力鉄筋コンクリート管

A形

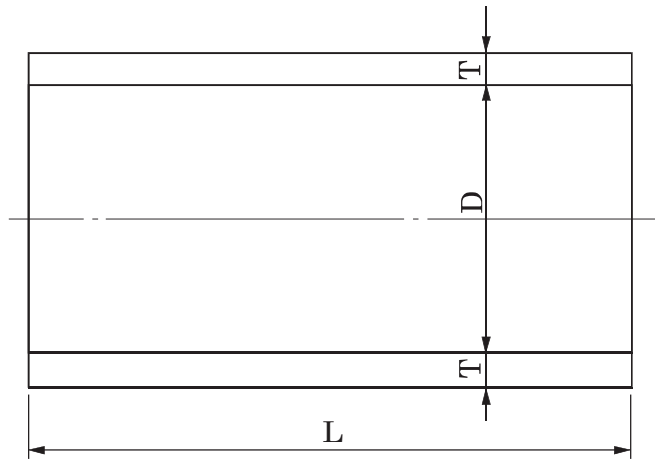

B形

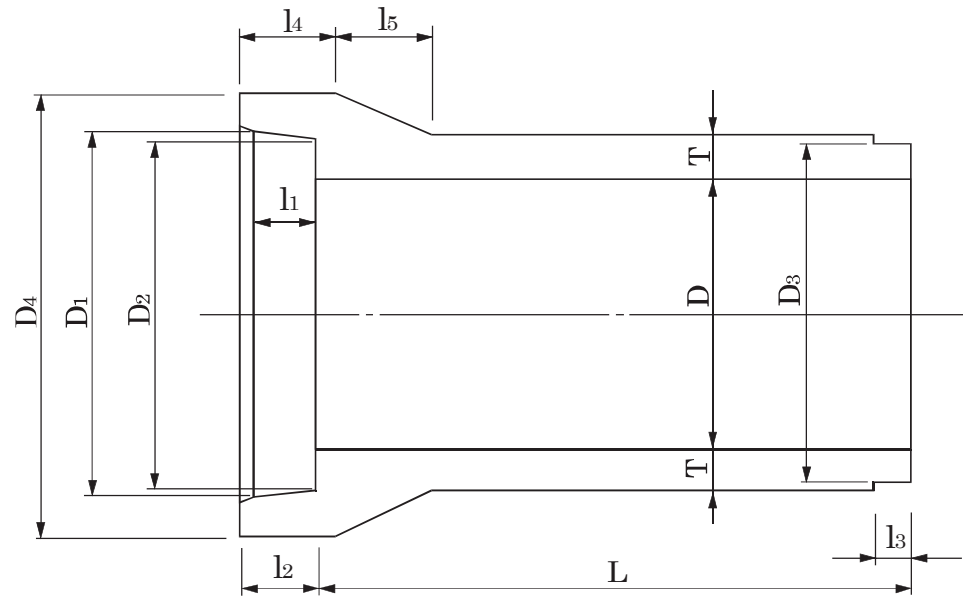

1-2-14

図面番号5 ; 鉄筋コンクリートU型

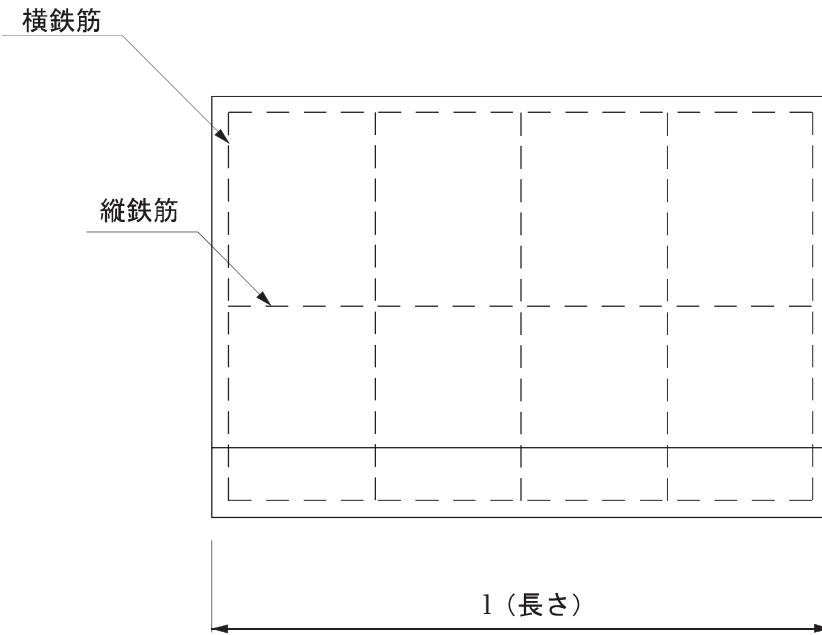
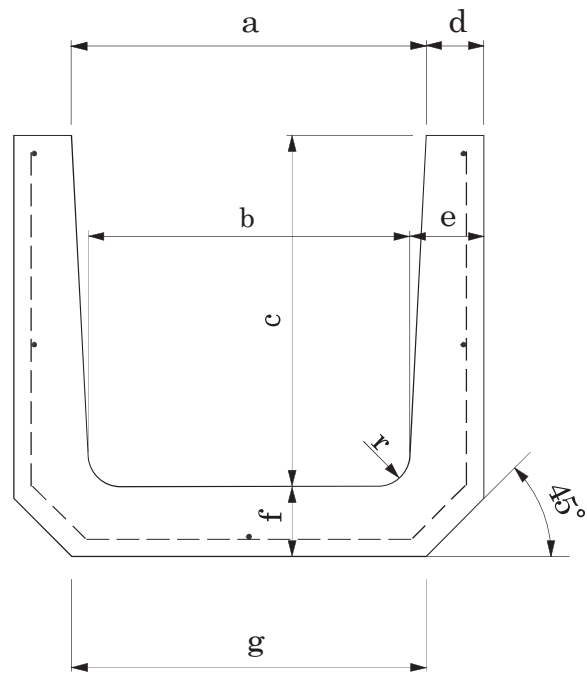

1-2-15

図面番号 6 ; 鉄筋コンクリートU型用蓋

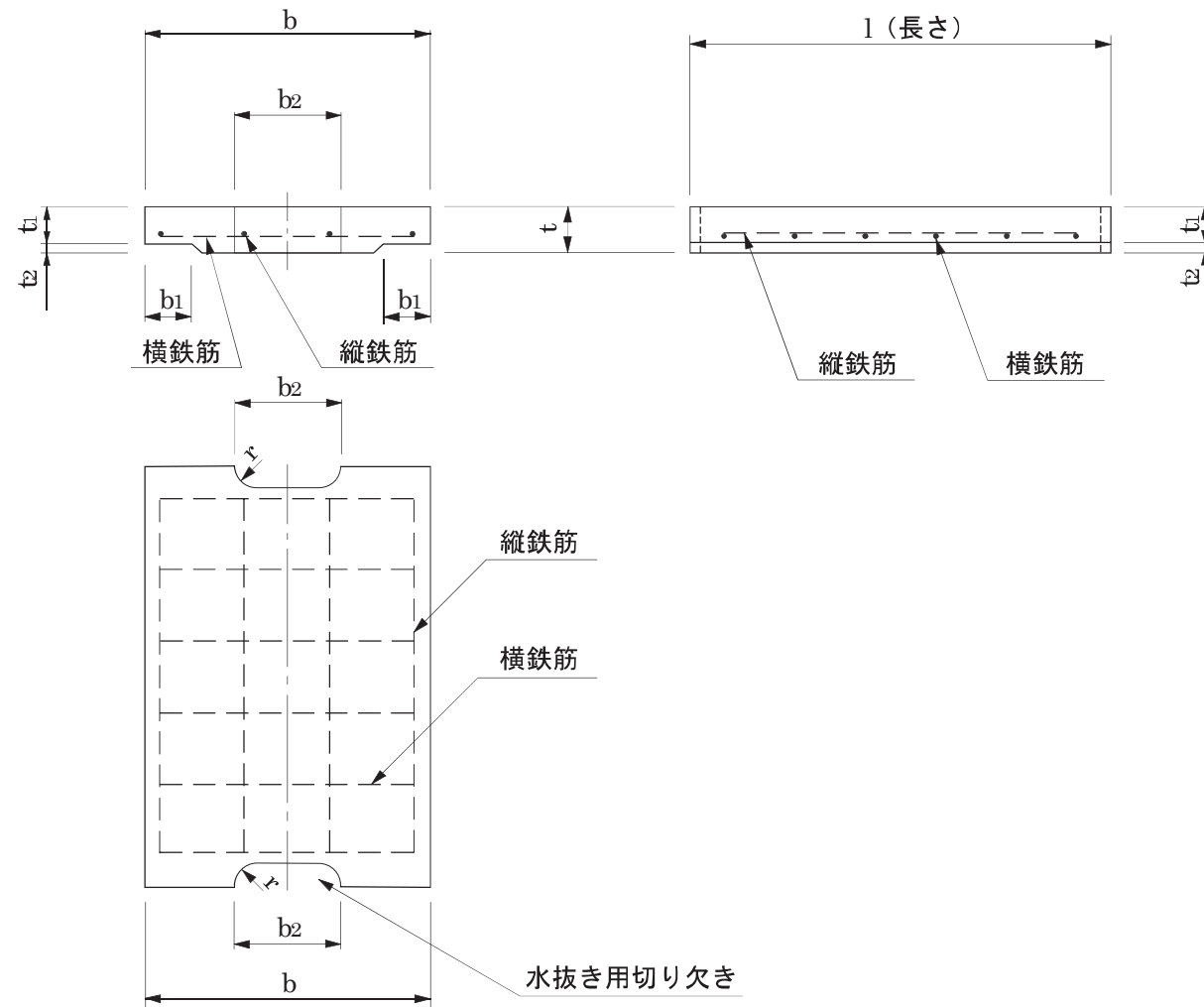

1-2-16

図面番号7；道路用鉄筋コンクリート側溝

単位：mm

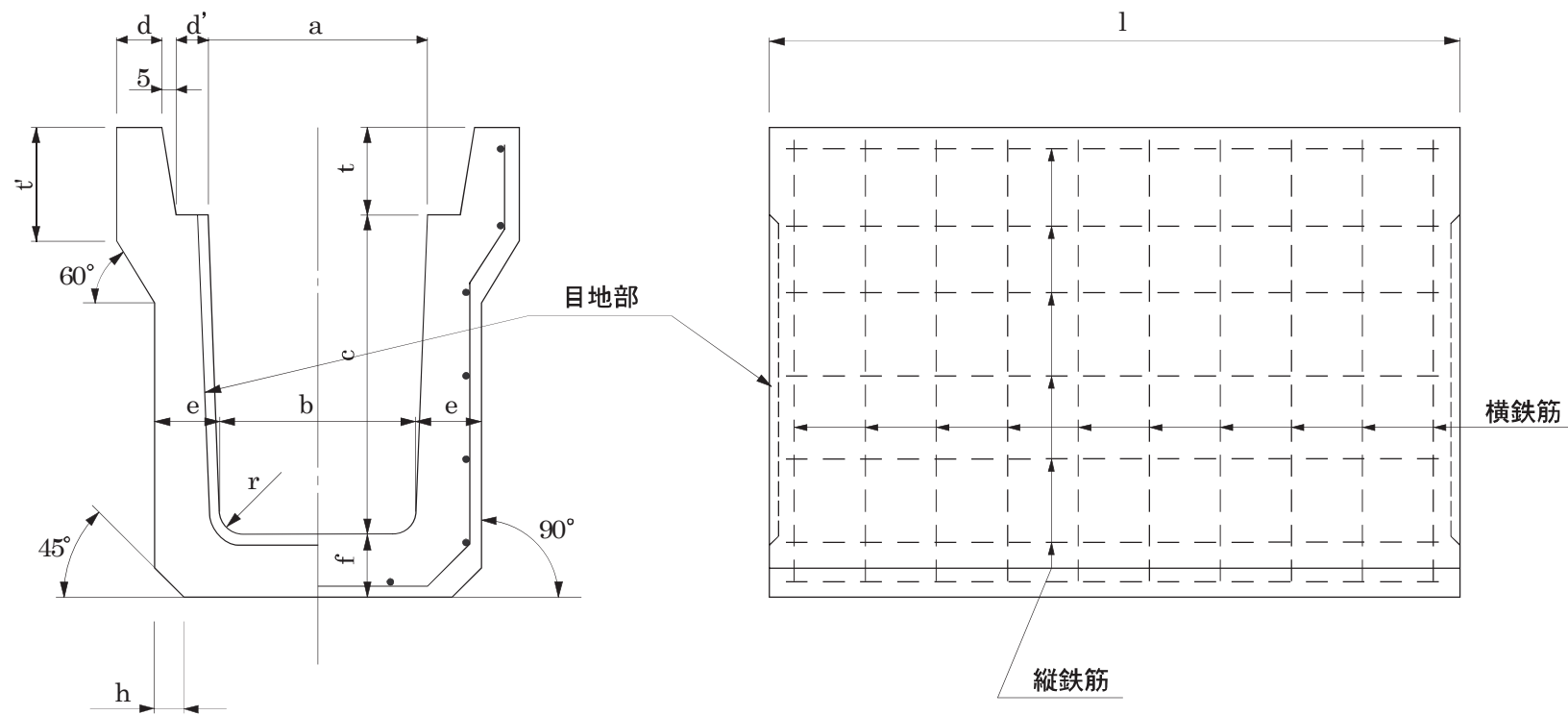

1-2-17

図面番号 8 ; 道路用鉄筋コンクリート側溝蓋

単位 : mm

(例 : 1-400)

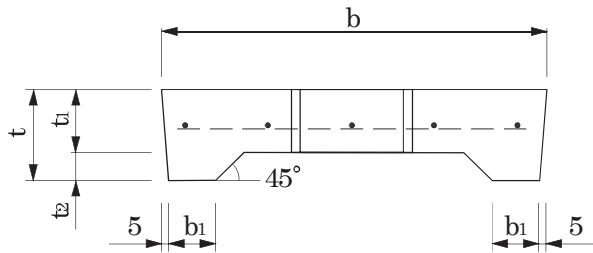

(例 : 2-400)

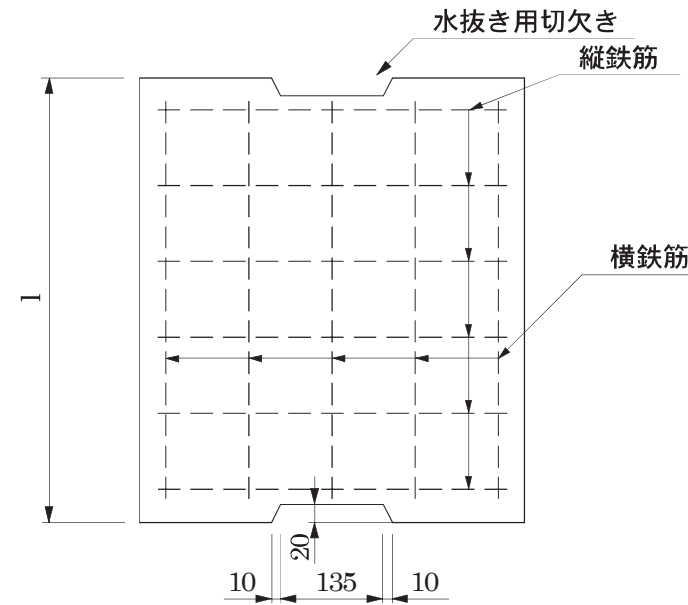
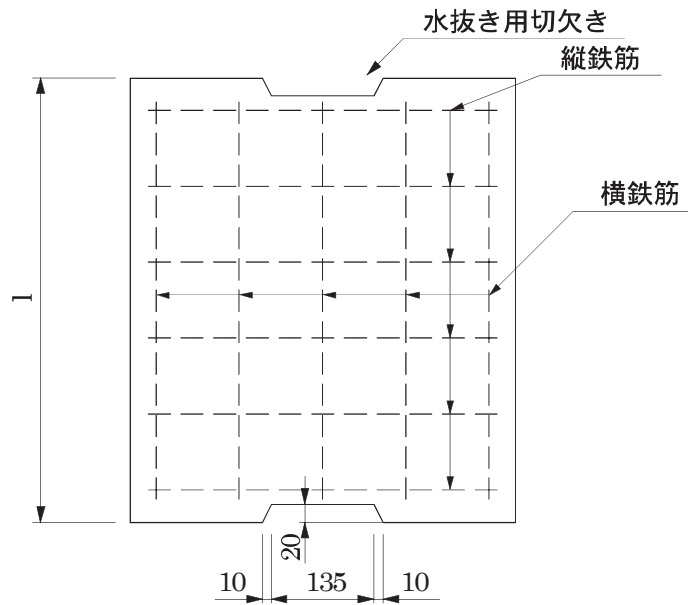
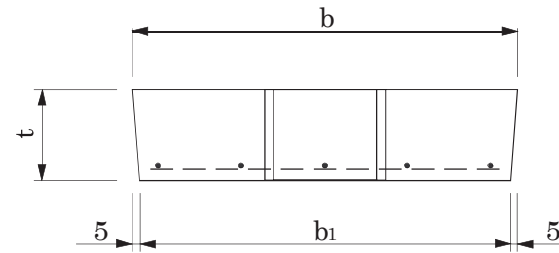

1-2-24

図面番号9 ; 鉄筋コンクリートベンチフリューム

中央部

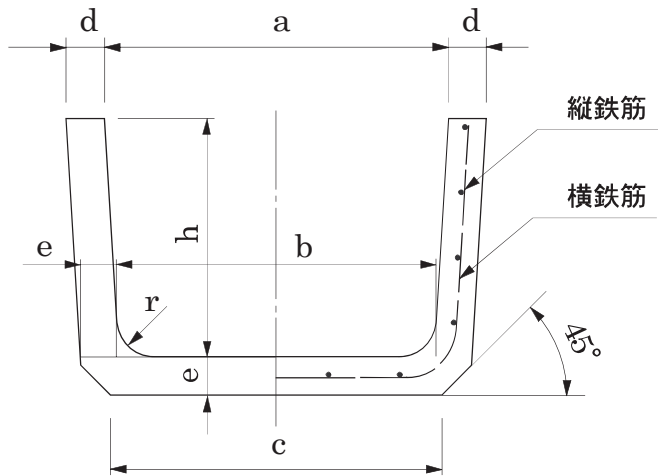

ソケット部

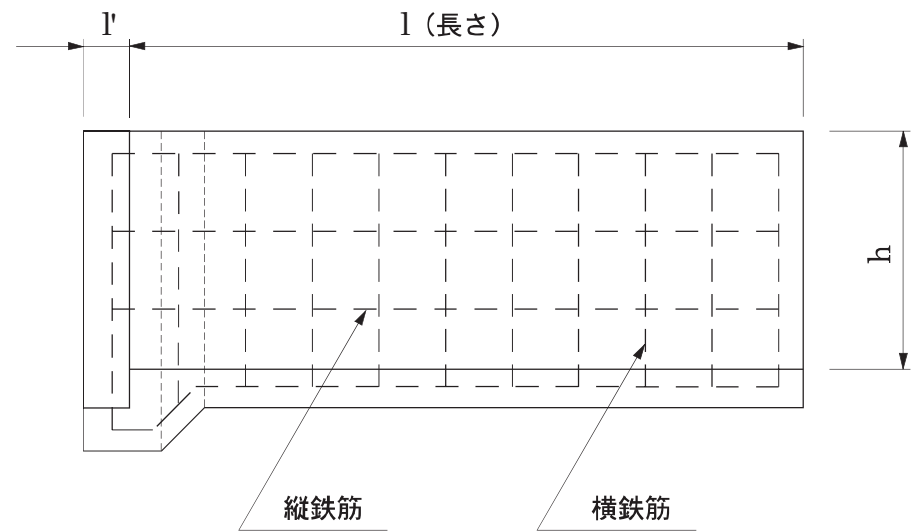
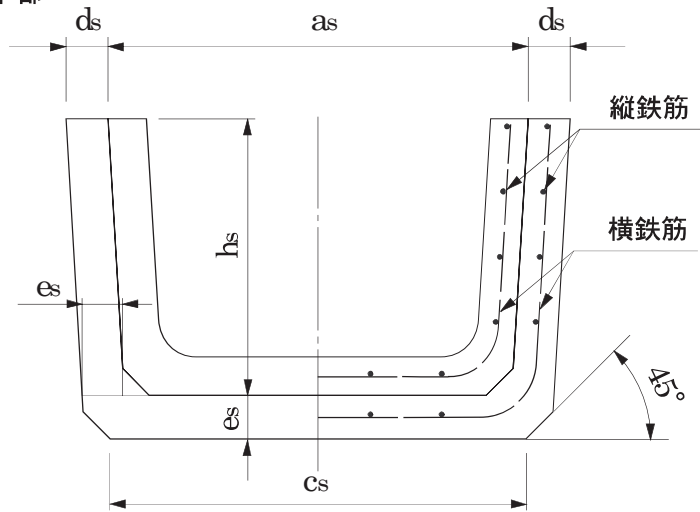

1-2-25

図面番号 10 ; 鉄筋コンクリートフリューム

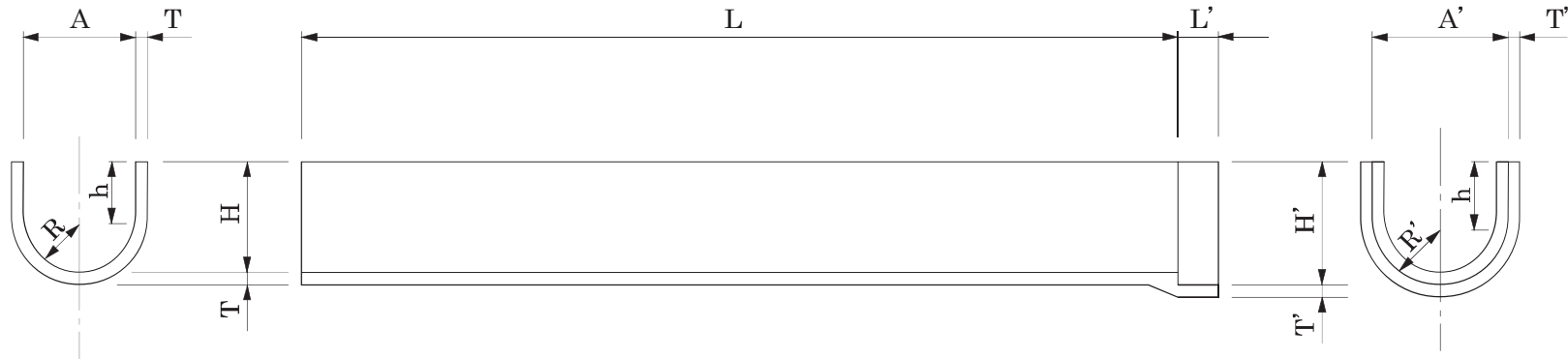

1-2-27

図面番号 1 2 ; 用地境界杭・用地境界鋳

島根県用地杭

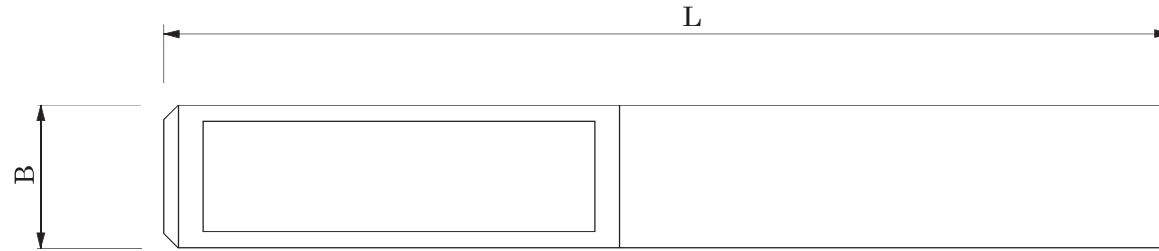
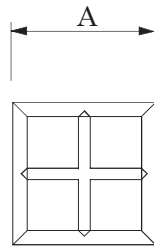

国土交通省用地杭

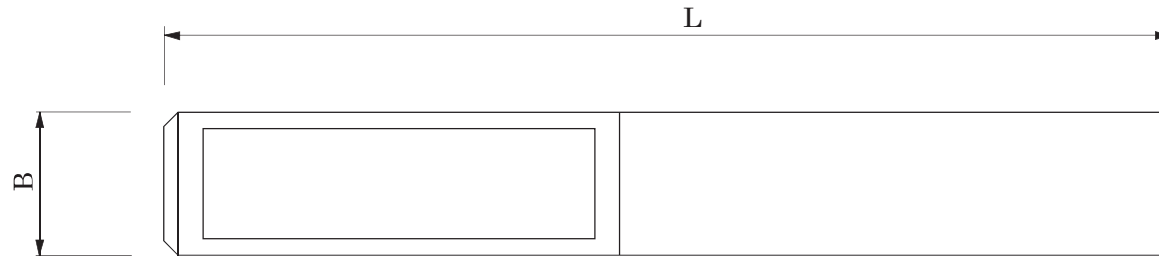
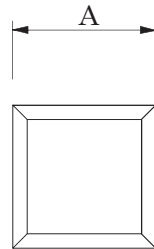

1-2-28

図面番号 13 ; コンクリート境界ブロック

片面R型

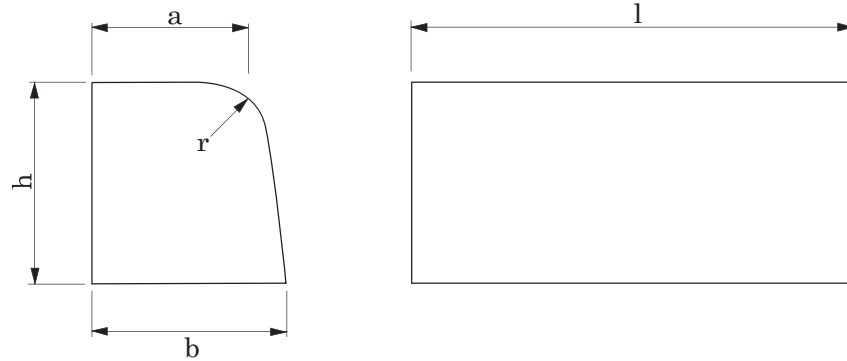

片面R切下げ型

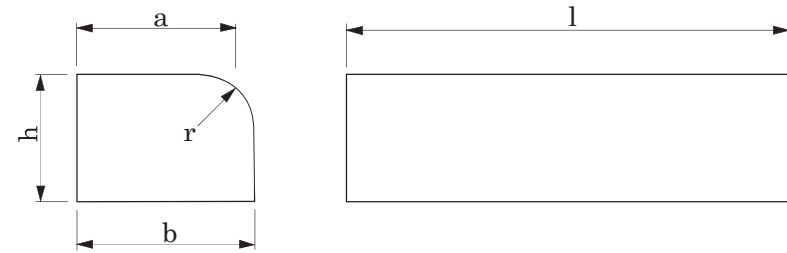

両面R切下げ型

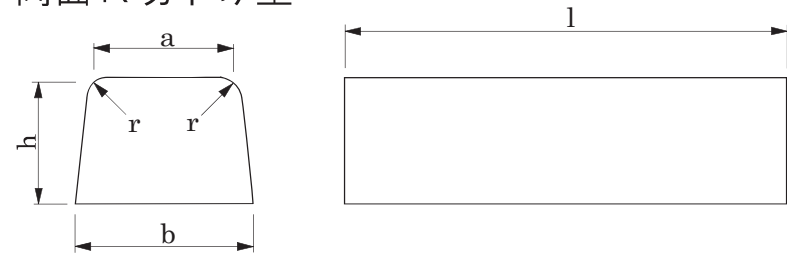

両面R型

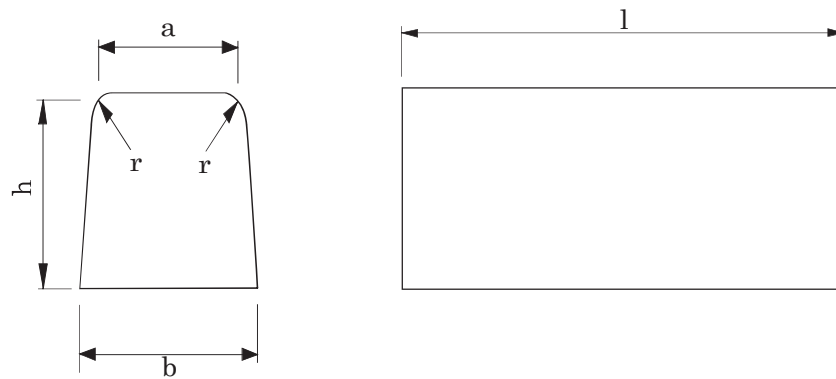

地先境界

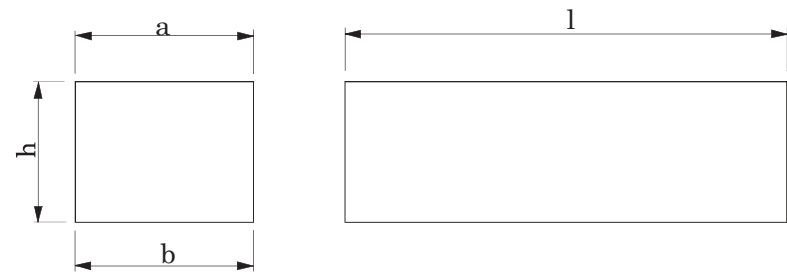

1-2-29

図面番号14 ; コンクリートL形・鉄筋コンクリートL形

単位 : mm

コンクリートL形

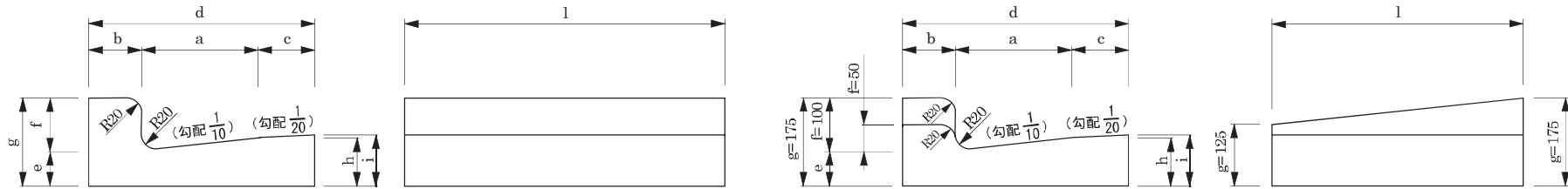

鉄筋コンクリートL形

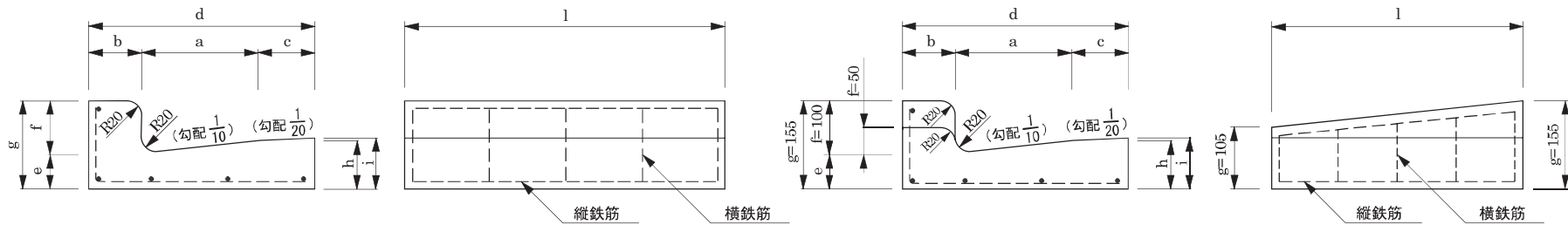

1-2-29

図面番号14 ; 鍬止ブロック

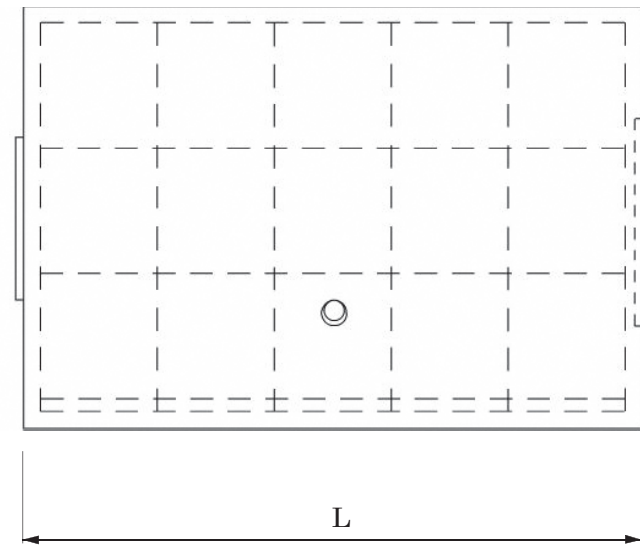
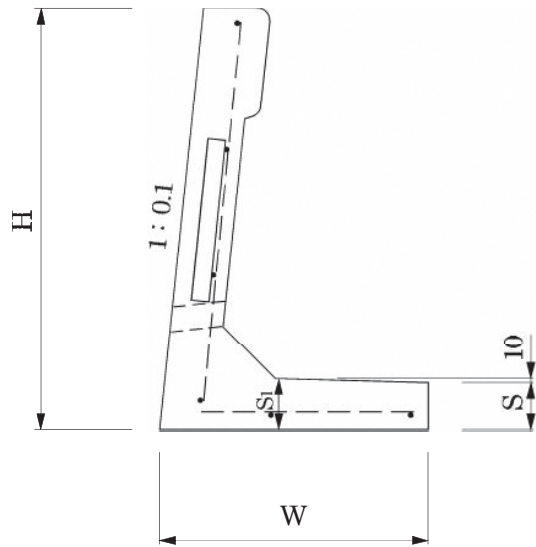

1-2-32

図面番号15 ; 植樹帯根囲ブロック

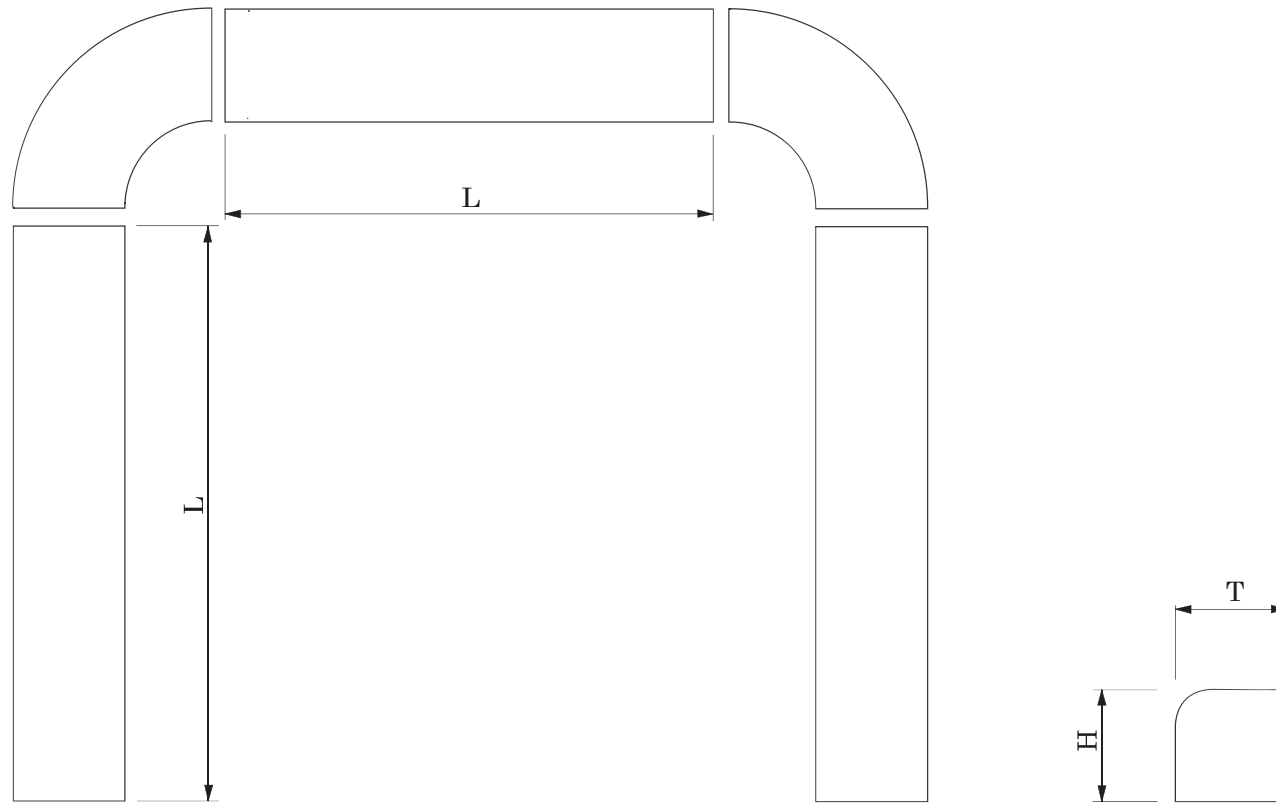

1-2-34

図面番号16 ; コルゲートパイプ

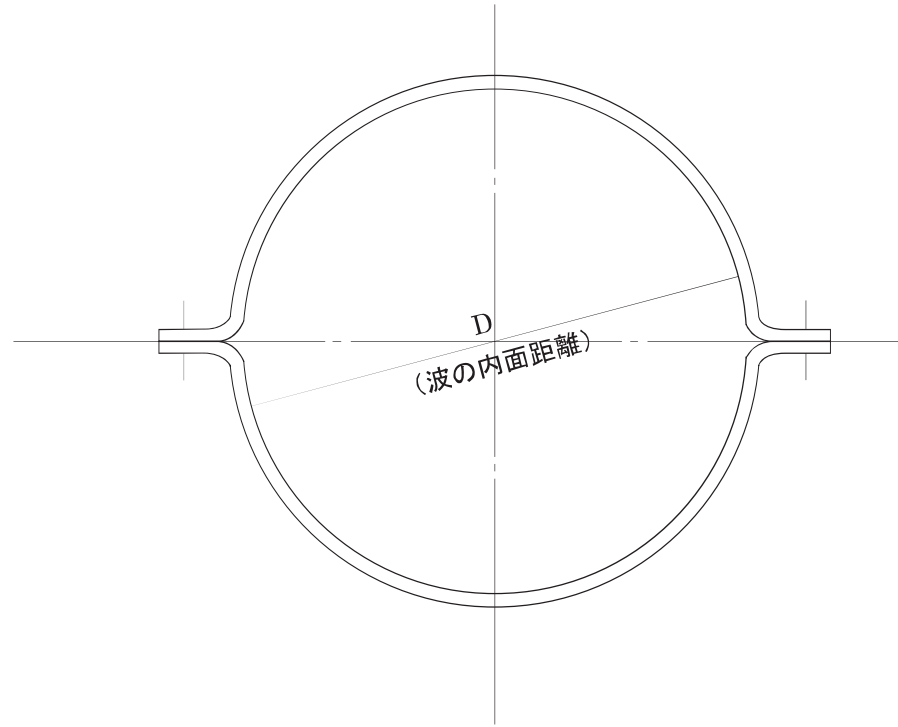

3-2-5

図面番号 17 ; 道路標識

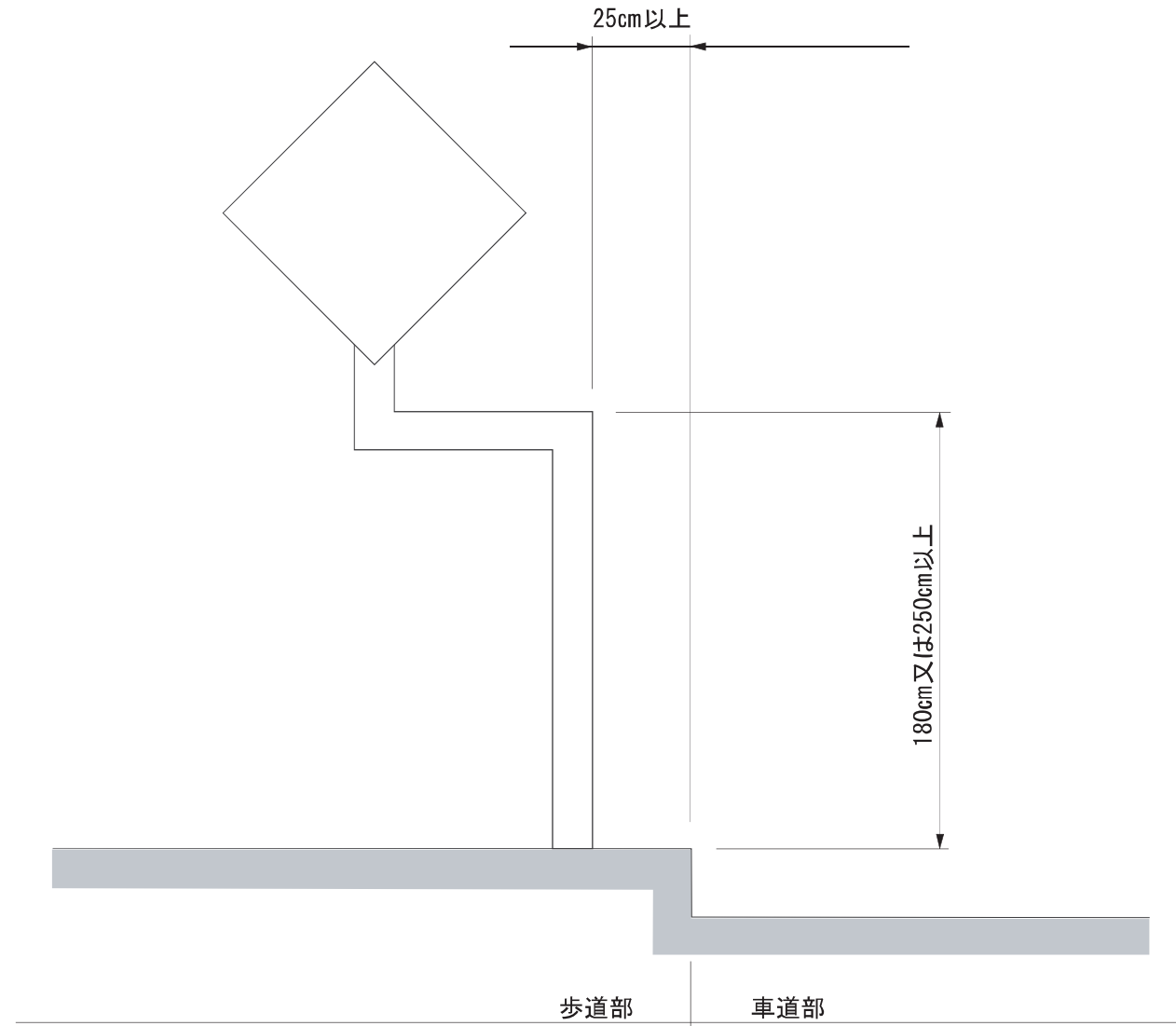

3-2-6

図面番号 18 ; 大型道路標識柱

逆L型

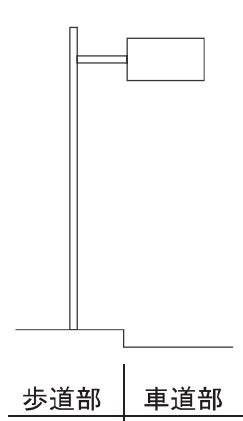

T型

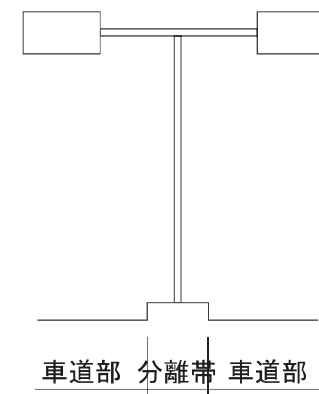
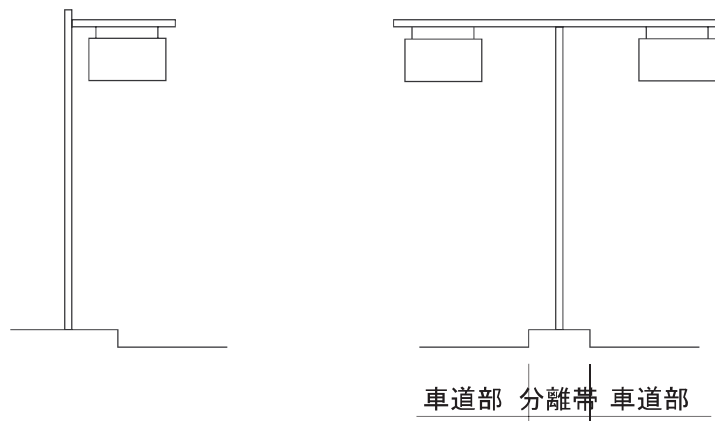

F型

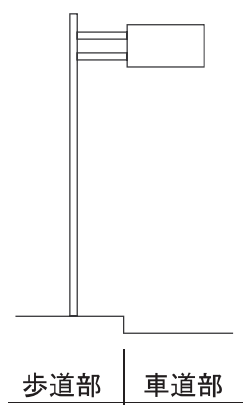

門型式

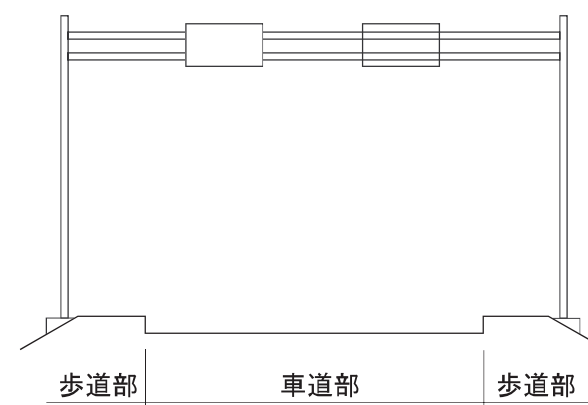
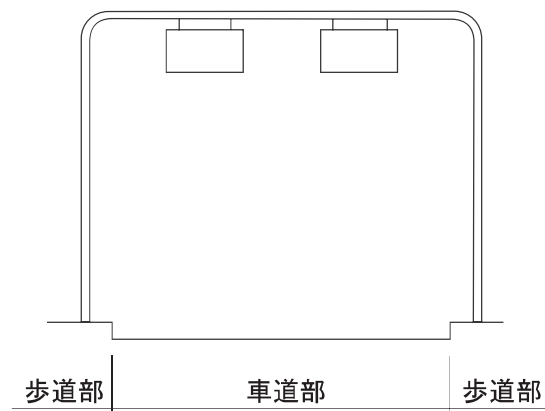

3-2-12

図面番号 19 ; 道路鋏

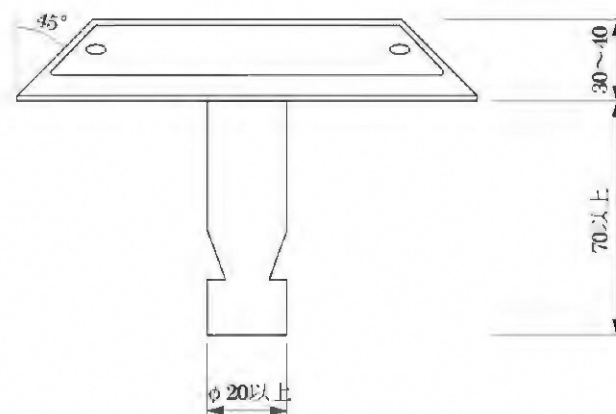
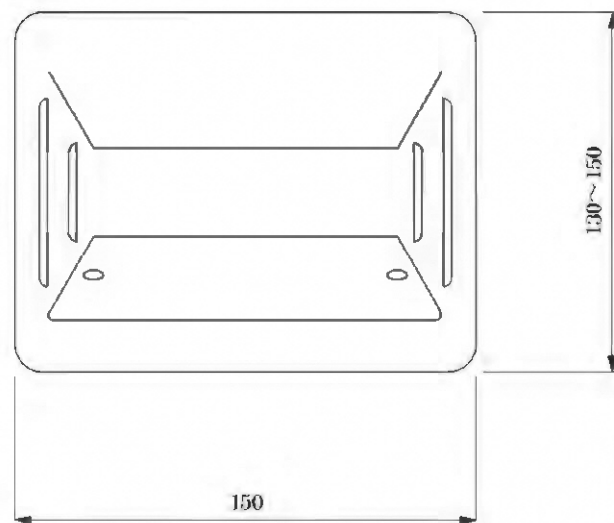

3-4-3

図面番号 20 ; 支保資材

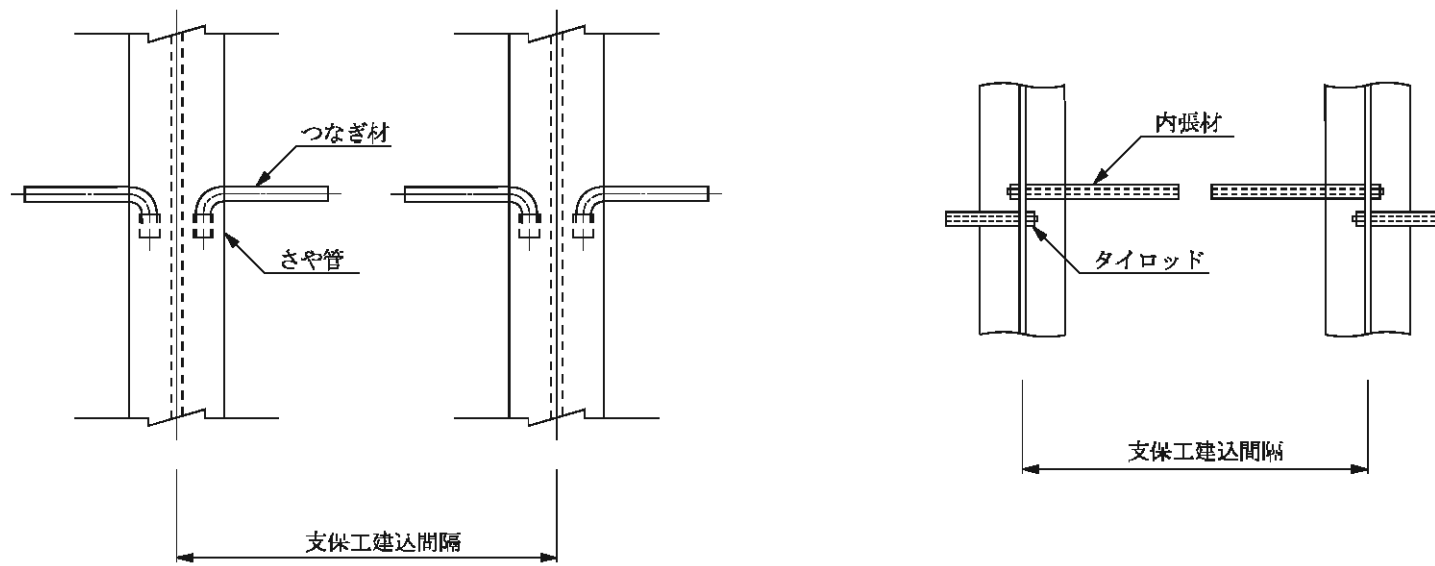

3-6-2

図面番号 21 ; かごマット

突込式 A型

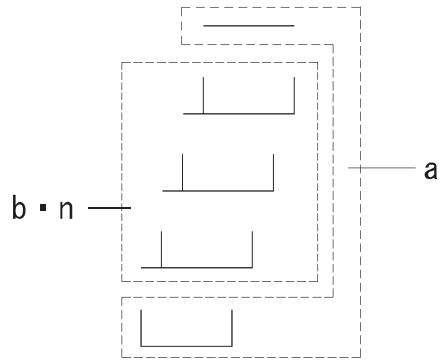

B型

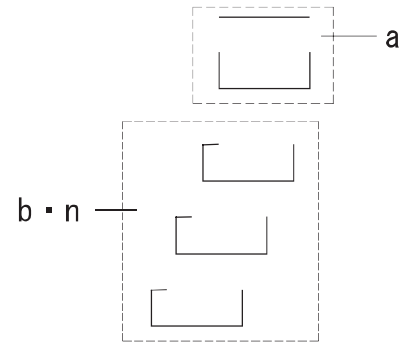

C型

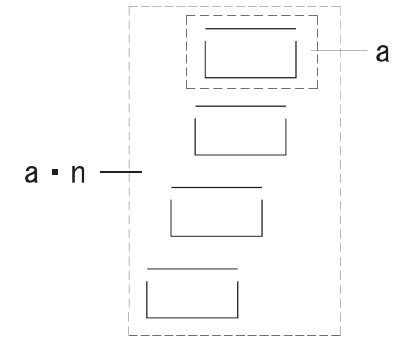

並列式 A型

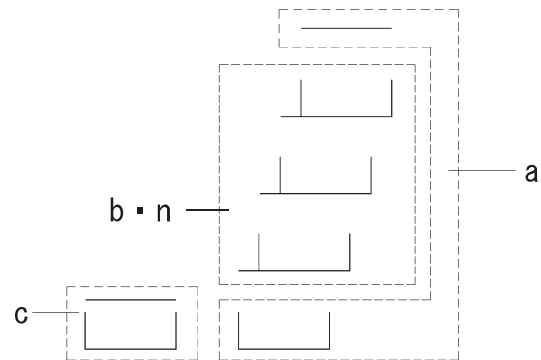

B型

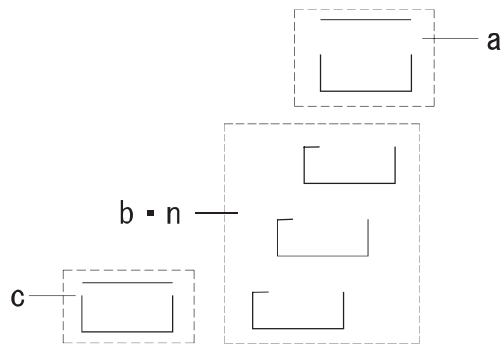

C型

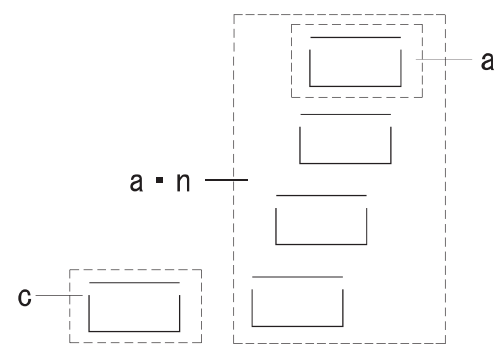

3-10-6

図面番号22 ; 公共柵・汚水柵

汚水柵図 (遠心力鉄筋コンクリート) 400型

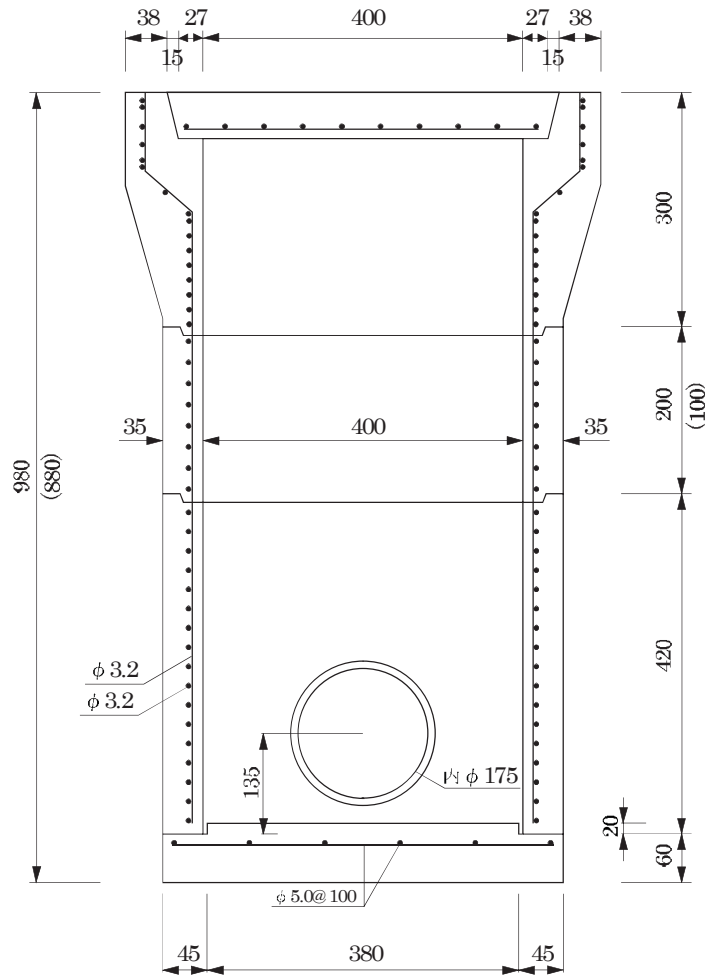

汚水柵図 (遠心力鉄筋コンクリート) 500型

