

誰もが、誰かの、
たからもの。

令和6年度 島根の教育

島根県教育委員会

誰もが、誰かの、 たからもの。

どんなに時代が変わっても、受け継いでいきたい
それは、人のつながり、あたたかさ

さりげないけど、ほっとかない
互いの顔が見える、人間味あふれる関わりが心地いい

今を見つめ、未来に想いをはせる
そんな心を、ときに優しくつつみ、ときにそっと背中を押す

大切に育んできた“つながる力”は、
自分のサイズで、一生懸命生きる人を応援してくれる
未来への原動力

人が人のたからもの
誰もが誰かの応援団

いいけん、 島根県



目 次

第1章 島根県教育の基本理念・教育目標	3
第2章 基本理念・教育目標を実現するための令和6年度施策・事業の概要	
障がい者就業支援事業	9
特別支援学校校舎等整備事業	9
産業教育設備整備事業	9
特色ある学校づくりを支援する少人数学級編成	9
教員確保対策	9
働き方改革の推進	10
部活動改革支援事業	10
学びの場を支える非常勤講師配置事業	11
スクール・サポート・スタッフ〔緊急校務支援型〕配置事業	11
高等学校等就学支援事業	11
高校生の住まい確保支援事業	12
学力育成推進事業	12
未来の創り手育成事業	12
学校司書等による学びのサポート事業	13
子ども読書活動推進事業	13
帰国・外国人児童生徒等教育の推進支援事業	13
幼児教育推進事業	14
県立高校主幹教諭等の配置	14
教育魅力化人づくり推進事業	14
悩みの相談・不登校対策事業	15
インクルーシブ教育システム構築事業	15
特別支援学校職業教育・就業支援事業	16
特別支援学校における通学支援	16
食育推進事業	16
インターハイ実施競技支援事業	16
社会教育士確保・養成事業	16
ふるさと人づくり推進事業	17
結集！しまねの子育て協働プロジェクト事業	17
ふるさと教育推進事業	17
生活困窮者支援・子どものセーフティネット推進事業	17
島根の歴史文化活用推進事業	17
未来へ引き継ぐ石見銀山保全事業	18
教職員の健康管理事業	18

第3章 各種資料

1 教育行政

(1) 島根県教育委員会行政機構図	21
(2) 島根県教育委員会各課の所掌事務	23
(3) 教育予算	27
①島根県教育委員会予算 ②県予算と教育予算	
③県予算と教育委員会予算の推移 ④幼児・児童・生徒1人当たりの学校教育費	
(4) 人員配置表	29

2 学校教育

(1) 学校概要（学校数・学級数・在学者数・教員数及び職員数一覧）	30
〔参考〕私立高等学校の設置状況等、公立専修学校の設置状況等	
(2) 児童生徒概要	32
(ア) 児童生徒等の状況	
①園児・児童生徒数の推移	
②令和5年度 島根県年齢別・男女別身体計測の平均値表	
③令和5年度 不登校児童生徒の割合及び小・中学校理由別長期欠席者数	
④令和5年度 不登校児童生徒が在籍する学校数	
⑤令和5年度 学年別不登校児童生徒数	
(イ) 児童生徒の進路状況	33
①卒業後の進路状況	
②進学率の推移	
※高等学校等進学率の推移	
③就職率の推移	
④就職をした県立高校生のうち県内就職者の割合	
(ウ) 学力	34
①全国学力・学習状況調査 教科別平均正答率	
②令和6年度全国学力・学習状況調査 教科（観点別、分類・区分別）平均正答率	
③学校生活に関すること「～の勉強は好きだ」	
④家庭学習を1時間以上する割合	
(エ) 心の教育	36
①平日（月～金曜日）に30分以上読書をする割合	
②今住んでいる地域の行事に参加している割合	
③地域や社会で起こっている出来事に関心がある割合	
④人権教育資料	

(オ) 体力	38
①令和5年度 全国体力・運動能力、運動習慣等調査結果概要	
②全国大会（中学校・高等学校）における入賞数（ベスト8以上）	
③昭和61年との体力比較	
④令和5年度 島根県年齢別疾病異常被患者率	
(カ) 生活習慣	42
①朝食を毎日とる児童生徒の割合	
②睡眠時間	
③携帯電話・スマートフォンでSNSや動画を視聴する時間	
(3) 小・中学校・義務教育学校	43
(ア) 学校数	
①設置者別学校数	
②学級数別学校数	
③小・中・義務教育学校数の推移	
④複式学級等のある学校数	
⑤教育事務所別特別支援学級設置状況	
(イ) 児童生徒関連	45
①令和2年度・令和6年度児童・生徒増減表	
②小・中・義務教育学校学級編制基準の推移	
③学級編制方式別児童・生徒数	
④編制方式別学級数	
⑤学年別児童・生徒数	
(ウ) 教職員関連	46
①教育事務所別小・中・義務教育学校教職員数	
②市郡別・男女別校長・教頭・主幹教諭・教諭数	
③小学校校長・教頭・主幹教諭・教諭の男女別年齢構成	
④中学校校長・教頭・主幹教諭・教諭の男女別年齢構成	
⑤小・中学校職種別・年齢別・男女別教職員構成表	
⑥小・中学校教職員異動総数の推移	
⑦小・中学校教職員人事異動数	
⑧市町村立学校教育職員の市町村間交流状況	
⑨市町村立学校教育職員の教育事務所間交流状況	
⑩小・中・義務教育学校間の交流状況	
⑪県立学校教員と市町村立学校教員との交流状況	
⑫令和6年度 市町村立学校新規採用教員生活の本拠地別配置状況	
⑬市町村立学校校長・教頭任用者年齢別人数	
⑭辞・退職者の状況	

(エ) へき地教育関連	53
①へき地指定学校状況（文部科学省指定校）	
②へき地指定学校の学校数、児童生徒数及び教職員数	
③令和5年度 へき地学校設備等整備事業一覧	
④教育事務所別へき地指定校一覧	
⑤へき地学校教員の人事交流	
⑥へき地人事交流状況	
(4) 高等学校	56
(ア) 生徒関連	
①公立高等学校入学者選抜方法	
②選抜年度別高等学校募集定員・入学者数等	
③令和6年度 県立高等学校入学定員	
〔参考〕令和6年度 松江市立皆美が丘女子高等学校入学定員	
④県立高等学校募集学級数の増減（全日制課程）	
⑤県立高等学校募集学級数の推移（全日制課程）	
⑥公立高等学校学校別・学科別・学年別・男女別生徒数	
⑦県立高等学校別舎生数	
⑧公立高等学校学科別・学年別在籍生徒数	
⑨定時制課程の募集定員・生徒数の推移	
⑩通信制課程の生徒数の推移	
(イ) 教職員関連	64
①県立高等学校校長・教頭・主幹教諭・教諭・養護教諭・栄養教諭の男女別年齢構成	
②県立高等学校職種別・年齢別・男女別教職員構成表	
③年度別高等学校教職員定数の推移	
④県立高等学校別教職員数	
⑤市町村立高等学校別教職員数	
⑥県立学校教職員人事異動数	
⑦公立学校教職員異動総数の推移	
⑧県立学校教員のへき地交流状況	
⑨県立学校教員の地域交流（教諭の転補）状況	
(5) 特別支援学校	69
(ア) 幼児児童生徒関連	
①県立特別支援学校学校別・学部別・幼児児童生徒数	
②県立特別支援学校学部別舎生数	
③令和6年度特別支援学校高等部及び専攻科の入学定員	

(イ) 教職員関連	71
①特別支援学校校長・教頭・主幹教諭・教諭・養護教諭・栄養教諭の男女別年齢構成	
②特別支援学校職種別・年齢別・男女別教職員構成表	
③年度別県立特別支援学校教職員定数	
④県立特別支援学校教職員数	
(6) 幼稚園	73
①幼稚園数	
②学級数別幼稚園数	
③幼稚園児数	
④職種別幼稚園教職員数	
(7) 教職員関連	74
(ア) 教育職員免許授与	
①令和5年度 免許状の種類別授与件数	
②令和5年度 免許状の教科別授与件数	
③年度別免許外教科担任許可状況	
④令和5年度 免許外教科担任許可状況	
(イ) 教職員の休暇等	76
①令和5年度 産休者数	
②令和5年度 育児休業許可状況	
③令和5年度 月別育児休業許可状況	
④令和5年度 私傷病補充者数	
(ウ) 教育職員の給与	78
(エ) 教育職員の懲戒処分	79
①令和5年度 懲戒処分状況（交通事故に係るもの）	
(オ) 外国語指導助手人数の推移	79
(8) 教育施設・設備	80
①公立学校施設の概況	
②学校図書館図書標準を達成している学校の割合	
③学校におけるICT環境の整備状況	
④年度別県立学校体育施設利用状況	
⑤令和5年度 公立学校の水泳プール設置率	

(9) 学校給食	83
①学校給食の食材仕入れ状況調査	
②学校給食形態別実施状況	
③学校給食調理場	
④米飯給食実施状況	
⑤学校給食調理場規模別状況	
⑥米飯給食市町村別実施状況	
⑦令和5年度学校給食費（平均月額）	
⑧完全給食実施市町村等栄養教諭・学校栄養職員配置状況	
⑨調理従事員配置状況	
(10) 学校安全	86
(ア) 交通事故の推移	
①県内の事故の推移	
②事故に遭った幼児・児童生徒数	
③登・下校時に事故に遭った幼児・児童生徒数	
④歩行中・自転車乗用中に事故に遭った幼児・児童生徒数	
(イ) 学校管理下における事故の推移	86
①学校種別・年度別災害共済給付状況	
(11) 教育センター	87
①研修講座の実施状況	
②図書・資料の整備状況	
③教育相談実施状況	
(12) 福利事業	88
(ア) 福利課事業	
①島根県教職員健康管理センターの活動状況	
②教職員住宅の状況	
(イ) 公立学校共済組合の事業	89
①短期給付事業 (あ) 法定給付状況 (い) 附加給付等状況	
②長期給付事業	
③貸付事業	
④保健事業	

(ウ) 一般財団法人島根県教職員互助会の事業	91
①相互扶助事業実施状況	
②令和5年度 厚生事業実施状況	
③令和5年度 復職支援事業実施状況	
④令和5年度 公益事業実施状況	
⑤貸付事業実施状況	
⑥島根県教育会館宿泊室利用状況	
⑦島根県教育会館会議室利用状況	
⑧積立貯金事業実施状況	
⑨積立年金事業実施状況	
⑩退職互助給付事業実施状況	
⑪互助年金事業実施状況	
3 社会教育	94
①社会教育・文化施設数	
②派遣社会教育主事・地域教育コーディネーター数の推移	
③東部社会教育研修センター・西部社会教育研修センターの利用状況	
④社会教育・生涯学習の情報提供・教材貸出状況	
⑤県立図書館の蔵書数と貸出冊数の推移	
⑥県立図書館の利用状況	
⑦青少年の家の利用状況・研修内容	
⑧少年自然の家の利用状況・研修内容	
⑨総合型地域スポーツクラブの年度別設立済み状況	
⑩公共スポーツ施設設置状況	
⑪各回別国民体育大会派遣者数	
⑫指定文化財件数一覧	
⑬県立古代出雲歴史博物館資料数	
⑭美術館資料数	
4 市町村教育委員会の状況（教育行政調査）	102
5 地方教育費年度別推移	111

第 1 章

第1章 島根県教育の基本理念・教育目標

島根県教育委員会は、平成26年度に策定した「第2期しまね教育ビジョン21」に続く、今後の本県教育の基本理念や施策の方向性を示す「しまね教育魅力化ビジョン」を令和2年3月に策定しました。

「しまね教育魅力化ビジョン」の計画期間は、令和2年度から令和6年度までの5年間です。

今後「しまね教育魅力化ビジョン」を着実に推進するため、知事部局や市町村・市町村教育委員会等と連携・協働して、施策の実施に取り組みます。

また、学校・家庭・地域をはじめ、大学・企業・ボランティア・NPO・各種団体などの多様な主体と連携・協働して、県民一体となった施策の推進を図ります。（「しまね教育魅力化ビジョン」の全体構造は図1（P.5）のとおり）

〈教育の魅力化〉

島根の子どもたち一人一人に、自らの人生と地域や社会の未来を切り拓くために必要となる「生きる力」を育むため、学校・家庭・地域がその目標を共有し、協働を図りながら、島根の教育をよりよいものに高めていくことです。

そして、「教育の力を地域の力に、地域の力を教育の力にする教育活動」により、学校教育と地域社会との間の好循環を生み出そうとする理念を学校・家庭・地域が共有し、一人一人の子どもの学びに向かう意欲を引き出し、「生きる力」を育むこと、島根らしい教育の魅力を高めることにつながります。

「生きる力」を育む際には、「学びの支えを築く（知識・技能）」、「深め広げ豊かにする（思考力・判断力・表現力等）」、「人生や社会に生かす（学びに向かう力・人間性等）」の3つの要素を個別に伸ばすのではなく、一人一人の学びに向かう意欲を引き出しながら、3つの要素を相互に関連させバランスよく育成しつつ、全体として高めていく好循環を確立することが大切です。（「生きる力」がバランス良く育成され、高まっていくイメージは下の図のとおり）

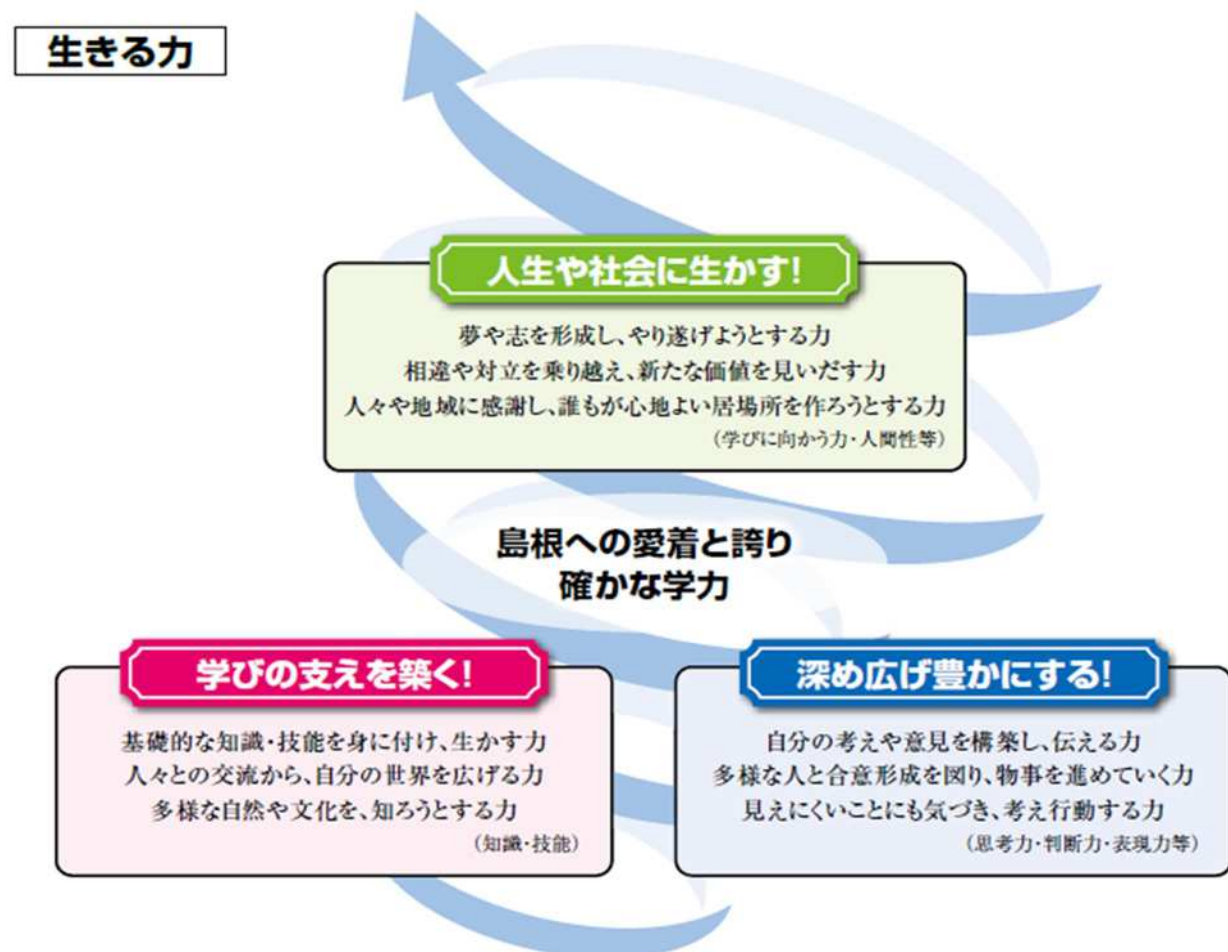

※ 学習指導要領（平成29年告示）で示された「育成すべき資質・能力の3つの柱」を「教育の魅力化で島根の子どもたちに育成したい力」と関連付け、それぞれ「知識・技能」は「学びの支えを築く」、「思考力・判断力・表現力等」は「深め広げ豊かにする」、「学びに向かう力・人間性等」は「人生や社会に生かす」と表しています。

1 基本理念

「ふるさと島根を学びの原点に 未来にはばたく 心豊かな人づくり」

子どもたちが自身の生まれ育った地域との確かな絆を原点として主体的な学びを立ち上げようとする本県の「教育の魅力化」の取組は、「ふるさと島根を学びの原点にもつ」という視点からとらえることに教育上の意義や重要性があります。

家族に愛され、地域の人々から大切にされて育つこと、また豊かな自然、歴史・伝統、文化、産業など地域の資産を直接経験することの中から、周囲の人々や生まれ育った地域を好きだと感じ誇りに思う気持ちが育ちます。それが自分の存在への感じ方に反映された結果、自分を肯定的に捉えようとする気持ち（自己肯定感）が育ち、そこを原点として、自分のしたいこと、すべきことを発見し、地域社会や日本の将来、あるいは世界の未来にはばたこうとする心豊かな人を育てたいと考えます。

そのために必要な教育として、地域社会のよい面ばかりではなく、人口問題をはじめとする深刻な状況、厳しい現実と向き合う力を育てることも重要であり、また、外から与えられる問題を解くばかりではなく、今後の社会では、自ら問題を発見したり解くべき課題を創ったりする力を育てる必要があります。そうしたふるさと島根での学びを自らの原点にもつ人は、県内に留まり島根の未来を創る人や、どこにいても島根を想う人、あるいは世界を島根に呼び込もうとする人に育つと考えます。

島根に育ち学んだ自信を胸に、自らの人生と未来を切り拓き、夢や希望を実現してもらいたい、こうした思いを学校・家庭・地域・行政など、教育に関わるすべての人が共有し、相互に連携しながら教育施策に取り組んでいきたいと考えます。

2 育成したい人間像

(1) 自ら課題や展望を見だし、粘り強く挑戦し学ぶ人

- (育成したい力)
- 基礎的な知識・技能を身に付け、生かす力
 - 自分の考えや意見を構築し、伝える力
 - 夢や志を形成し、やり遂げようとする力

(2) 人とのかかわりやつながりを大切にし、新たな社会を創造する人

- (育成したい力)
- 人々との交流から、自分の世界を広げる力
 - 多様な人と合意形成を図り、物事を進めていく力
 - 相違や対立を乗り越え、新たな価値を見いだす力

(3) 自然や文化を愛し、自他を共に大切にする優しく強い人

- (育成したい力)
- 多様な自然や文化を、知ろうとする力
 - 見えにくいことにも気づき、考え行動する力
 - 人々や地域に感謝し、誰もが心地よい居場所を作ろうとする力

教育の魅力化

基本理念

ふるさと島根を学びの原点に

未来にはばたく

心豊かな人づくり

こんな人を！
育成したい人間像

学力を育む

自ら課題や展望を見だし、粘り強く挑戦し学ぶ人

社会力を育む

人とのかかわりやつながりを大切にし、新たな社会を創造する人

人間力を育む

自然や文化を愛し、自他を共に大切にする優しく強い人

こんな力を！
育成したい力

学びの支えを築く

基礎的な知識・技能を身に付け、生かす力

深め広げ豊かにする

自分の考えや意見を構築し、伝える力

人生や社会に生かす

夢や志を形成し、やり遂げようとする力

学びの支えを築く

人々との交流から、自分の世界を広げる力

深め広げ豊かにする

多様な人と合意形成を図り、物事を進めていく力

人生や社会に生かす

相違や対立を乗り越え、新たな価値を見いだす力

学びの支えを築く

多様な自然や文化を、知ろうとする力

深め広げ豊かにする

見えにくいことにも気づき、考え行動する力

人生や社会に生かす

人々や地域に感謝し、誰もが心地よい居場所を作ろうとする力

こんな教育を！
教育環境の充実

学校・家庭・地域が基本理念のもとに連携・協働する教育環境

■学ぶ意欲を高め、確かな学力を育む教育

- ・基礎学力の育成
- ・キャリア教育の推進
- ・幼児教育の推進
- ・読書活動の推進
- ・望ましい生活習慣の確立、心身の健康づくりと体力の向上

■一人一人の個性や主体性・多様性を生かし伸ばす教育

- ・インクルーシブ教育システムの推進
- ・道徳教育の推進
- ・人権教育の推進
- ・課題を抱える子どもへの支援
- ・外国人児童生徒等への支援
- ・学び直しや生涯学習の推進

■地域や社会・世界に開かれた教育

- ・地域協働体制の構築
- ・ふるさと教育や地域課題解決型学習の推進
- ・国際理解教育の推進
- ・主権者教育や消費者教育の充実

■世代を超えて共に学び、育つ教育

- ・地域を担う人づくり
- ・社会教育における学びの充実
- ・家庭教育支援の推進
- ・図書館サービスの充実
- ・体験活動の充実

基盤となる教育環境の整備・充実

- ・教職員の人材育成、学校マネジメントの強化
- ・学びを支える指導体制の充実
- ・地域全体で子どもを育む取組の推進
- ・学校危機管理対策の充実
- ・学校施設の安全確保の推進
- ・文化財の保存・継承と活用
- ・私立学校への支援

教育の魅力化の実績を生かした
地域との連携による教育の推進

地域社会

誰もが安心して学び、共に挑戦できる魅力ある島根

第 2 章

第2章 基本理念・教育目標を実施するための令和6年度施策・事業の概要

(単位 千円)

事業名	事業費	事業の概要
1. 障がい者就業支援事業 2-(1)インクルーシブ教育システムの推進	158,622	特別支援学校卒業者等を特別支援学校等の会計年度任用職員として任用し、職業能力や職業意識の向上を図り数年以内の就労を支援 [特別支援学校] 全12校 [教育事務所] 出雲 [その他] 教育庁総務課、県立図書館、埋蔵文化財調査センター
2. 特別支援学校校舎等整備事業 5-(5)学校施設の安全確保の推進	295,886 [うち補正 128,060]	児童生徒数増加に伴う教室不足、校舎の老朽化・狭隘化の解消等のため、必要な施設整備を実施 【事業概要】 ①浜田養護学校の新校舎等整備に係る基本設計・実施設計等 ②出雲養護学校雲南分教室の運動場整備工事
3. 産業教育設備整備事業 4-(1)地域を担う人づくり	153,142	技術革新の進む産業構造の変化に対応するため、専門高校への教育設備の整備及び更新を実施
4. 特色ある学校づくりを支援する少人数学級編制 1-(1)基礎学力の育成 5-(2)学びを支える指導体制の充実	1,115,039	国において小学校の学級編制の基準を令和3年度から学年進行で見直し、全学年を35人にする方針を踏まえ、以下のとおり対応 【事業概要】 ①小学1・2年及び中学1年 令和2年度の県の見直し方針に基づき、少人数学級編制を実施(学校の実態等を踏まえ、常勤講師又は非常勤講師を配置することも可能) ・小学1年 30人学級編制(国編制基準 35人) ・小学2年 32人学級編制(国編制基準 35人) ・中学1年 35人学級編制(国編制基準 40人) ②小学6年 国制度変更を踏まえた対応として、35人学級編制を実施 (国編制基準 R7見直し 小学6年40人→35人) ③中学2・3年 令和2年度の県の見直し方針に基づき、38人学級編制を実施 (国編制基準 40人) ④課題解決・制度改正対応のための加配 児童生徒支援、教科指導方法工夫改善及び人材育成に関わる、学校の抱える課題の解決に取り組む指導体制を支援するための加配 ※上記による県独自の少人数学級編制等に伴う加配教員数 115人
5. 教員確保対策 5-(2)学びを支える指導体制の充実	31,717 [うち補正 17,100]	深刻な教員不足に対応するため、他県の教員や異業種へ就職した人材の取り込みや教育職の魅力発信強化等の取組を総合的に実施 【事業概要】 ①教員に関心を持つ高校生・大学生に向けた情報発信 ②異業種に就職した教員免許状保有者や他県の教員等の確保に向けた取組を強化 ③若手教員のサポート体制強化

<p>6. 働き方改革の推進</p> <p>5-(2) 学びを支える指導体制の充実</p>	<p>787,564</p>	<p>教職員が子どもに向き合える時間を確保し、教育の質向上等を図るため、地域の幅広い人材を活用しつつ、教職員の働き方改革を実施</p> <p>【事業概要】</p> <p>1 サポート人材の配置 学校・家庭・地域が一体となって子どもたちを育む体制を強化するため、教員が行う事務作業等をサポートする人材を配置</p> <p>①全ての公立小中学校等へのスクール・サポート・スタッフ [通常型] の配置 公立小中学校等の教員が行う事務作業を代わって行うサポートスタッフを配置する市町村に対し助成 [負担割合] 国 1/3・県 2/3</p> <p>②全ての県立学校への学校アシスタントの配置 県立学校等の教員が行う事務作業を代わって行う会計年度任用職員を配置 [負担割合] 県 10/10</p> <p>2 働き方改革推進者研修事業 学校内で働き方改革のための具体的な取組を進める牽引役となる人材を育成するため、専門家による講義・ワークショップや個別支援を実施 [R 6] 対象校 7校</p> <p>3 デジタル採点システムの導入 定期試験・高校入試等の採点に係る教員の業務負担を軽減するため、効率的な採点等が可能となるデジタル採点システムを導入</p> <p>4 寄宿舎における外部舎監配置 寄宿舎における舎監業務を教員から外部舎監に置き換え</p> <p>5 スクールロイヤーの配置 困難事案等に対する学校からの相談に法的観点から助言を行う「スクールロイヤー (弁護士)」を配置</p> <p>6 教員サポーターの配置 教員からの相談体制を強化するため、業務等の相談に応じる「教員サポーター」を教育センターに配置</p>
<p>7. 部活動改革支援事業</p> <p>5-(2) 学びを支える指導体制の充実</p>	<p>112,739 [うち補正 14,750]</p>	<p>将来にわたり子どもたちがスポーツ・文化芸術に継続して親しむことができる機会を確保するとともに、新たな地域人材の活用等により、部活動における教員の働き方改革等を推進</p> <p>【事業概要】</p> <p>①部活動地域人材活用支援事業 教員に代わって専門的な指導を行う部活動指導員等を県立学校に配置するとともに、部活動指導員等を公立中学校に配置する市町村を支援</p> <p>[負担割合]</p> <ul style="list-style-type: none"> ・部活動指導員 (原則単独指導・単独引率) 県立学校 県 10/10 中学校 国 1/3・県 1/3・市町村 1/3 ・地域連携指導員 (単独指導・単独引率可) 県立学校 県 10/10 中学校 県 2/3・市町村 1/3 ・地域指導者 (単独指導・引率不可) 県立学校 県 10/10 中学校 県 2/3・市町村 1/3

		<p>②地域クラブ活動への移行に向けた実証事業</p> <p>公立中学校部活動の地域移行に向けて、関係者との連絡調整・指導補助等の体制や運営団体・実施主体の整備、指導者の確保への支援等に関する実証事業を実施</p> <p>[負担割合] 国 10/10</p>
<p>8. 学びの場を支える非常勤講師配置事業</p> <p>2-(1)インクルーシブ教育システムの推進</p> <p>2-(4)課題を抱える子どもへの支援</p> <p>5-(2) 学びを支える指導体制の充実</p>	574, 355	<p>不登校・いじめ・問題行動等の未然防止や、特別な配慮を要する児童生徒への対応等のため非常勤講師を配置</p> <p>【事業概要】</p> <p>①中1ギャップに対応するための非常勤講師配置事業（中学校クラスサポート事業）</p> <ul style="list-style-type: none"> ・環境が大きく変化する中学校1年生を対象に、生活面・学習面からきめ細かい支援を行うため、必要性の高い大規模校に非常勤講師を配置 <p>[R 6] 29人</p> <p>②特別な支援のための非常勤講師配置事業（にこにこサポート事業）</p> <ul style="list-style-type: none"> ・通常の学級にLD（学習障がい）、ADHD（注意欠陥多動性障がい）など特別な支援を要する児童が在籍し、特に対応が困難な小学校を対象に非常勤講師を配置 <p>[R 6] 100人</p> <ul style="list-style-type: none"> ・児童生徒の障がいの多様性や突発的な行動にきめ細かくに対応するため、小・中学校の特別支援学級のうち多数の学級に非常勤講師を配置 <p>[R 6] 58人</p> <p>③自学教室等での個別指導の充実に係る非常勤講師配置事業（学びいきサポート事業）</p> <ul style="list-style-type: none"> ・自学教室等を設置して個別に指導を行う必要のある中学校に非常勤講師を配置 <p>[R 6] 30人</p> <p>※市町村教育委員会の判断で、1人の非常勤講師が複数校兼務を行うことも可能とする。</p>
<p>9. スクール・サポート・スタッフ [緊急校務支援型] 配置事業</p> <p>5-(2) 学びを支える指導体制の充実</p>	31, 342	<p>公立小中学校において、県が配置すべき常勤の教員に未配置が発生した場合に、教員の校務負担を軽減するため、スクール・サポート・スタッフ [緊急校務支援型] を任用する市町村に対して、その経費を支援。</p> <p>[負担割合] 県 10/10</p>
<p>10. 高等学校等就学支援事業</p> <p>2-(4)課題を抱える子どもへの支援</p>	1, 434, 554	<p>家庭の教育費負担を軽減し高等学校等への就学を支援</p> <p>【事業概要】</p> <p>1 高等学校等就学支援金（授業料支援）</p> <p>①高等学校等就学支援金（国 10/10）</p> <p>高等学校等に在籍する生徒等（年収約 910 万円未満の世帯）に就学支援金を交付し家庭の教育費負担を軽減</p> <p>②家計急変世帯への支援（国 10/10）</p> <p>保護者の失職、倒産等により家計が急変し、急変後の年収見込みが約 590 万円未満の収入状況となった場合に授業料を支援</p> <p>2 その他の授業料支援</p> <p>①学び直しへの支援（国 10/10）</p> <p>高等学校等を中途退学した者が再び学び直す場合に 36 月経過後も継続して授業料を支援（最長 2 年間）</p> <p>②専攻科生への支援（国 1/2）</p>

		<p>高等学校等の専攻科に在籍する生徒（年収約 380 万円未満の世帯）に対し授業料を支援</p> <p>3 奨学のための給付金（国 1/3）</p> <p>生活保護世帯・市町村民税非課税世帯（年収約 270 万円未満の世帯（家計急変世帯を含む））の授業料以外の教育費負担を軽減</p>
<p>11. 高校生の住まい確保支援事業</p> <p>5-(3) 地域全体で子どもを育む取組の推進</p>	71,709	<p>市町村が行う地域の実情に沿った高校生の住まい確保のための取組を支援</p> <p>【事業概要】</p> <p>①みなし寄宿舎に対する運営費支援</p> <p>市町村が整備した公共的施設を県立高校の寄宿舎として活用する場合に、その運営に要する費用を補助</p> <p>[助成割合・助成額]</p> <p>県が算定した標準的運営経費の 10/10 （1 施設 470 万円～750 万円程度）</p> <p>②共同下宿に対する運営費支援</p> <p>市町村が古民家等の地域資源を共同下宿として活用する場合に、その運営に要する費用を補助</p> <p>[助成割合・助成額]</p> <p>県が認定した補助対象経費の 1/2 を上限</p>
<p>12. 学力育成推進事業</p> <p>1-(1) 基礎学力の育成</p> <p>3-(3) 国際理解教育の推進</p>	125,926	<p>児童生徒の基礎的な知識・技能の定着や活用力の伸長を図るため、市町村と連携し、学力の実態把握や授業の質の向上など、学力育成の取組を推進</p> <p>【事業概要】</p> <p>①学力定着状況の把握</p> <p>小学校 5 年生～中学校 2 年生の児童生徒を対象に学力調査を実施</p> <p>②グローバル人材育成に向けた取組</p> <p>英語によるコミュニケーションの推進</p> <p>③外国語（英語）教育における授業改善</p> <p>外国語指導助手の活用</p>
<p>13. 未来の創り手育成事業</p> <p>1-(1) 基礎学力の育成</p> <p>1-(4) 読書活動の推進</p>	1,155,140 [うち補正 663,807]	<p>地域を担う未来の創り手を育成するため、大学等での学びや理系分野への進学など進路選択の幅を広げる機会を充実するとともに、学校図書館や ICT 機器を活用した教育を推進</p> <p>【事業概要】</p> <p>①しまねの高校生学力育成事業</p> <p>「知識・技能」「思考力・判断力・表現力等」「学びに向かう力・人間性等」をバランス良く育むための取組を各県立高校が主体的に実施</p> <p>②しまねの小中学生学力育成プロジェクト</p> <p>小中学校の段階から算数・数学や理科への興味関心を高めるための取組を実施</p> <p>③理数教育の充実に向けた取組</p> <ul style="list-style-type: none"> ・しまね数リンピックの開催 ・科学の甲子園（ジュニア）県予選の開催 <p>④学校図書館活用教育研究事業</p> <p>児童生徒の言語能力、情報活用能力を育成するため、小中学校 6 校をモデル校に指定し研究を実践</p> <p>⑤県立高校図書館活用教育推進事業</p> <p>12 学級未満の高等学校に学校司書（会計年度任用職員）を配置</p> <p>⑥司書教諭養成事業</p> <p>学校図書館の経営や指導について専門的な知識を持つ司書教諭を養成</p> <p>⑦ ICT 活用教育推進事業</p>

		<ul style="list-style-type: none"> ・生徒一人一台端末環境に対応するための環境を整備 ・公立学校情報機器整備事業基金を造成し、義務教育段階の市町村立学校や特別支援学校における生徒一人一台端末の更新に要する経費を支援 [助成基準額] 5万5千円/台 [負担割合] 県 2/3・学校設置者 1/3 <p>⑧各学校・課程・学科の垣根を超える高等学校改革推進事業 多様な学習ニーズに対応するための遠隔授業実施に係る拠点構築及び環境を整備</p> <p>⑨高等学校DX加速化推進事業 デジタル等成長分野を支える人材育成のため、校内環境を整備</p>
14. 学校司書等による学びのサポート事業 1-(4) 読書活動の推進	160,098	<p>学校図書館を拠点に児童生徒一人一人に寄り添った学びの支援を行う「学びのサポーター」または「学校司書」を配置する市町村を支援</p> <p>【事業概要】</p> <p>①市町村配置経費への助成 [助成率] ・学びのサポーター 市 1/2、町村 2/3 ・学校司書 市町村 1/3</p> <p>②市町村職員への研修支援 学びのサポーターの資質向上に向けた研修会を開催</p>
15. 子ども読書活動推進事業 1-(4) 読書活動の推進	200,758	<p>学校図書館の充実と活性化による図書館を活用した教育を推進するとともに、家庭や地域における子ども読書活動を推進</p> <p>【事業概要】</p> <p>①小中学校等 小中学校の学校図書館を拠点に児童生徒一人一人に寄り添った学びの支援を行うため、「学びのサポーター」または「学校司書」を配置する市町村を支援 [助成率] ・学びのサポーター 市 1/2、町村 2/3 ・学校司書 市町村 1/3</p> <p>②特別支援学校 ・全校に学校司書を配置 ・学校司書の研修、図書を整備を実施</p> <p>③県立図書館 ・学校司書・読書ボランティアの研修 ・子ども向け図書の充実</p> <p>④読み聞かせや親子読書の普及 ・しまね子ども読書フェスティバル等の実施 ・読み聞かせの記録手帳の作成・配布により家族による読み聞かせを推進</p>
16. 帰国・外国人児童生徒等教育の推進支援事業 2-(5) 外国人児童生徒等への支援	181,627	<p>日本語指導が必要な児童生徒への支援</p> <p>【事業概要】</p> <p>①帰国・外国人児童生徒に対し支援体制を整備する市町村を支援 ・「特別の教育課程」による日本語指導の実施 ・拠点校の設置等による指導体制の構築</p> <p>②日本語指導が必要な小中学校に教員を配置 [R 6] ・小学校 15人</p>

		<ul style="list-style-type: none"> ・中学校 8人 ③宍道高校における日本語指導体制の強化（日本語指導員増員） ④宍道高校以外の県立学校の支援体制を整備 ⑤教職員研修の充実
<p>17. 幼児教育推進事業</p> <p>1-(3) 幼児教育の推進</p>	18,315	<p>幼稚園教諭・保育士等への研修や市町村が幼児教育を推進するための体制づくりへの支援により、全県的に幼児教育の質を向上</p> <p>【事業概要】</p> <ul style="list-style-type: none"> ○市町村の訪問指導への幼児教育担当指導主事及び幼児教育コーディネーターによる同行支援 ○県主催研修の実施や市町村が実施する幼児教育施設と小学校の連携に向けた研修の支援 ○未就学児への体力向上や読み聞かせの取組を推進
<p>18. 県立高校主幹教諭等の配置</p> <p>1-(1) 基礎学力の育成</p> <p>3-(1) 地域協働体制の構築</p> <p>4-(1) 地域を担う人づくり</p>	152,932	<p>県立高校に高大連携を推進するための主幹教諭等を配置</p> <p>【事業概要】</p> <ul style="list-style-type: none"> ①主幹教諭の配置（県単加配） <ul style="list-style-type: none"> 学校全体での授業改善の取組や、地域との協働に加え、県内大学等との高大連携や入試改革に適応した学力の底上げなどの取組を推進するため、教科・分掌の垣根を越えてリードできる管理的職階にある主幹教諭を全ての普通科高校に配置 [R6] 21人 ②高大連携推進員の配置 <ul style="list-style-type: none"> ・総合型・学校推薦型選抜による県内大学への入学を希望する生徒の進路実現を図るため、松江、出雲、石見エリアに各1名配置 ・島根大学「材料エネルギー学部」の魅力を県内高校生に発信するため、1名を追加配置 [R6] 4人
<p>19. 教育魅力化人づくり推進事業</p> <p>1-(2) キャリア教育の推進</p> <p>3-(1) 地域協働体制の構築</p> <p>3-(2) ふるさと教育や地域課題解決型学習の推進</p>	330,111	<p>学校と地域が協働して取り組む「教育の魅力化」を支援</p> <p>【事業概要】</p> <ul style="list-style-type: none"> ①学校と地域が一体となって子どもたちを育む協働体制（高校魅力化コンソーシアム）の運営を支援 <ul style="list-style-type: none"> ・協働体制に係る運営マネージャーの配置を支援 ・協働体制の運営に係る経費を支援 ②地域資源を活用した特色ある教育の推進 <ul style="list-style-type: none"> ・学校と地域の協働による探究学習の取組を支援 ・県外生徒募集の取組を支援 ・大学や企業等と連携した先駆的な取組を支援 ③探究学習に携わる人材の育成、確保 <ul style="list-style-type: none"> ・地域と学校をつなぐ魅力化コーディネーター等の養成・育成を目的とした研修会等を実施 ④教育魅力化推進事業 <ul style="list-style-type: none"> ・「教育の魅力化」の成果を図る取組を実施

<p>20. 悩みの相談・不登校対策事業</p> <p>2-4) 課題を抱える子どもへの支援</p>	<p>296,680</p>	<p>いじめ、不登校等の課題に対し、未然防止や早期発見・対応の取組を推進</p> <p>【事業概要】</p> <p>①生徒指導体制充実強化事業</p> <ul style="list-style-type: none"> ・児童生徒の意欲や満足感及び学級集団の状態を客観的に把握するアンケートQ Uをいじめの未然防止、早期発見等に活用 <p>[小中学校]</p> <ul style="list-style-type: none"> ・小学校3年生～中学校3年生を対象、市町村へ実施経費の1/2を助成 ・弁護士、臨床心理士等の外部人材をアドバイザーとして学校等に派遣 ・「島根県生徒指導審議会」、「島根県いじめ問題対策連絡協議会」の開催 <p>②悩みの相談事業</p> <ul style="list-style-type: none"> ・スクールカウンセラー配置 ・子どもと親の相談員配置 ・いじめ等に関する相談窓口（来所・電話・SNS） ・スクールソーシャルワーカー活用 ・「こころ・発達」教育相談 ・教育相談員の配置 <p>③不登校対策推進事業</p> <ul style="list-style-type: none"> ・教育支援センターへの支援 不登校児童生徒に対する学校復帰や社会的自立への支援を行う教育支援センターの運営等を支援（10市町） ・連絡調整員の活用 中学校卒業者や高校中退者でひきこもり等が懸念される者に対する支援 ・居場所・絆のある学校づくり事業 居場所づくり・絆づくり実践講座の実施 ・不登校児童生徒が増加する中、フリースクール等における多様な学習活動の実情を把握するため、意見交換を行う協議会を設置
<p>21. インクルーシブ教育システム構築事業</p> <p>2-1) インクルーシブ教育システムの推進</p>	<p>126,375</p>	<p>全ての学びの場で特別支援教育を充実させることで、障がいのある子どもの自立と社会参加を促進するとともに、地域を支える人材を育成</p> <p>【事業概要】</p> <p>①発達障がいの可能性のある子どもへの支援事業</p> <ul style="list-style-type: none"> 特別支援学校の教員などの専門性を活用し、小中学校等への相談・支援を充実 <p>②高等学校特別支援教育充実事業</p> <ul style="list-style-type: none"> ・県立高校において、障がいにより学習や生活に困難さがある生徒が適切な指導を受けられるよう、巡回指導を行う教員を拠点校に配置し、通級指導を充実 ・合理的配慮アドバイザーを県教育委員会に配置 <p>③切れ目ない支援体制整備事業</p> <ul style="list-style-type: none"> 関係機関と連携し、個別の教育支援計画の作成・活用による引継ぎ体制を充実 <p>④特別支援学校機能向上事業</p> <ul style="list-style-type: none"> 安全で安心な医療的ケア実施に向けた学校看護師の配置等の体制を整備 <p>⑤特別支援学校と地域の連携強化事業</p> <ul style="list-style-type: none"> 地域活動やスポーツ文化活動を通じて、教育活動を地域に広げる取組を実施 <p>(注) インクルーシブ教育システム：障がいのある者と障がいのない者が共に学ぶ仕組み</p>

<p>22. 特別支援学校 職業教育・就 業支援事業</p> <p>2-(1)インクルーシブ 教育システムの推進</p>	<p>14, 196</p>	<p>特別支援学校高等部において、生徒の希望や適性に応じた進路先の確保や就職後の定着、技能向上に向けた取組を推進</p> <p>【事業概要】</p> <p>①進路指導の充実 特別支援学校に非常勤講師を配置し、進路指導に必要な時間を確保することで、卒業生のアフターケアや在校生の職場体験受入先の開拓などを実施</p> <p>[実施校] 知的障がい特別支援学校6校（松江、出雲、石見、浜田、益田、隠岐）</p> <p>②技能の向上 合同学習や学習成果の発表を通じて、生徒の意欲や職業スキルの向上を促進</p>
<p>23. 特別支援学校 における通学 支援</p> <p>2-(1)インクルーシブ 教育システムの推進</p>	<p>40, 200</p>	<p>通学を要因とした保護者の負担を軽減するため、スクールバスの増便や、朝の早い時間から児童生徒を預けられる環境を整備</p>
<p>24. 食育推進事業</p> <p>1-(5)望ましい生活習 慣の確立、心身の健康 づくりと体力の向上</p>	<p>3, 139</p>	<p>食育を通じて次代を担う子どもの望ましい食習慣の形成を推進</p> <p>【事業概要】</p> <p>①食の学習ノート活用事業 副教材「食の学習ノート」（小中学生版、高校生版）の作成</p> <p>②栄養教諭を対象とした研修</p> <p>③高校生を対象とした啓発の取組 朝食欠食など課題の多い高校生を対象に「みそ汁コンテスト」を実施</p>
<p>25. インターハイ 実施競技支援 事業</p> <p>1-(5)望ましい生活習 慣の確立、心身の健康 づくりと体力の向上</p>	<p>79, 326</p>	<p>令和7年度全国高校総体中国ブロック大会の開催準備や環境整備、選手強化の実施</p> <p>【事業概要】</p> <ul style="list-style-type: none"> ○県実行委員会の設置 ○市町実行委員会の設置 ○競技備品の整備 ○高校生の選手強化 等
<p>26. 社会教育士確 保・養成事業</p> <p>4-(2)社会教育におけ る学びの充実</p>	<p>8, 969</p>	<p>高等教育機関等と連携・協働し、県内における人づくり・地域づくりを推進していく人材（社会教育士）の育成と社会教育主事資格取得者の計画的養成により、社会教育を振興する人的基盤を確保</p>

<p>27. ふるさと人づくり推進事業</p> <p>4-(1) 地域を担う人づくり</p>	<p>8,537</p>	<p>島根の未来を担う次世代の子どもたちが、地域にある資源を活かして主体的に地域でのつながりをつくっていくふるさと活動や、公民館等と地域団体が連携しながら学習・実践活動を行うことにより、地域課題の解決に向かう人材育成に取り組む市町村を支援</p> <p>【事業概要】</p> <p>① つながりづくり「ふるさと活動」実践事業 [助成率] 新規 1/2、継続 1/3 [助成上限額] 50 万円</p> <p>② 「学びのサイクル」による人づくり促進事業 [助成率] 1/2 [助成上限額] 30 万円</p>
<p>28. 結集！しまねの子育て協働プロジェクト事業</p> <p>4-(3) 家庭教育支援の推進 5-(3) 地域全体で子どもを育む取組の推進</p>	<p>66,778</p>	<p>市町村が実施する学校支援、放課後支援、家庭教育支援等の経費を助成 [負担割合] 国 1/3・県 1/3・市町村 1/3</p>
<p>29. ふるさと教育推進事業</p> <p>3-(2) ふるさと教育や地域課題解決型学習の推進</p>	<p>25,782</p>	<p>地域の教育資源（ひと・もの・こと）を活かし、子どもたちのふるさとへの愛着・誇り、貢献意欲の醸成等につながる「ふるさと教育」を、運用を見直した上で市町村等と連携して推進</p>
<p>30. 生活困窮者支援・子どものセーフティネット推進事業</p> <p>2-(4) 課題を抱える子どもへの支援</p>	<p>1,000</p>	<p>生活困難層の子どもを抱える困難さに対応し、支援につなげる機会を確保するため、家庭での学習が困難な子どもを対象とした学習支援を行う市町村の取組を支援 [助成率] 1/2 [助成上限額] 50 万円</p>
<p>31. 島根の歴史文化活用推進事業</p> <p>5-(6) 文化財の保存・継承と活用</p>	<p>36,816</p>	<p>調査研究によって磨き上げた島根の歴史文化について、市町村及びゆかりの深い他県と連携しながら県内外に情報発信し、文化財保存継承の気運醸成や、島根の認知度向上につなげる取組を推進</p> <p>【事業概要】</p> <p>① 県内各地の多様な歴史文化をテーマとした講座やシンポジウムの開催とオンラインによる配信 ② 他県と連携して古代歴史文化に関する共同調査研究を実施し、その成果を全国に発信 ③ 萩・石見空港を利用した県内の歴史スポットをめぐるバスツアーの実施 ④ 県内7つの日本遺産の魅力を全国に発信</p>

<p>32. 未来へ引き継ぐ石見銀山保全事業</p> <p>5-(6)文化財の保存・継承と活用</p>	<p>86,054</p>	<p>世界遺産の石見銀山遺跡を適切に管理し、未来へ継承していくため、調査研究、保存整備、情報発信を実施</p> <p>【事業概要】</p> <p>①世界遺産総合調査研究事業</p> <ul style="list-style-type: none"> ・基礎調査研究 ・テーマ別調査研究 <p>②世界遺産保存整備事業</p> <ul style="list-style-type: none"> ・史跡等の整備・修理 ・拠点施設運営補助 <p>③世界遺産総合情報発信事業</p> <p>講座等開催</p>
<p>33. 教職員の健康管理事業</p> <p>5-(1)教職員の人材育成、学校マネジメントの強化</p>	<p>78,763</p>	<p>教職員が、心身の健康を保持・増進し、資質能力を十分に発揮することができるよう、健康管理のための取組を推進</p> <ul style="list-style-type: none"> ・安全衛生管理体制の整備・充実 ・健康診断、ストレスチェック制度、心とからだの健康相談等 ・過重労働による健康障害防止 ・現場復帰支援の取組

第 3 章

島根県教育委員会行政機構図

(令和6年4月現在)

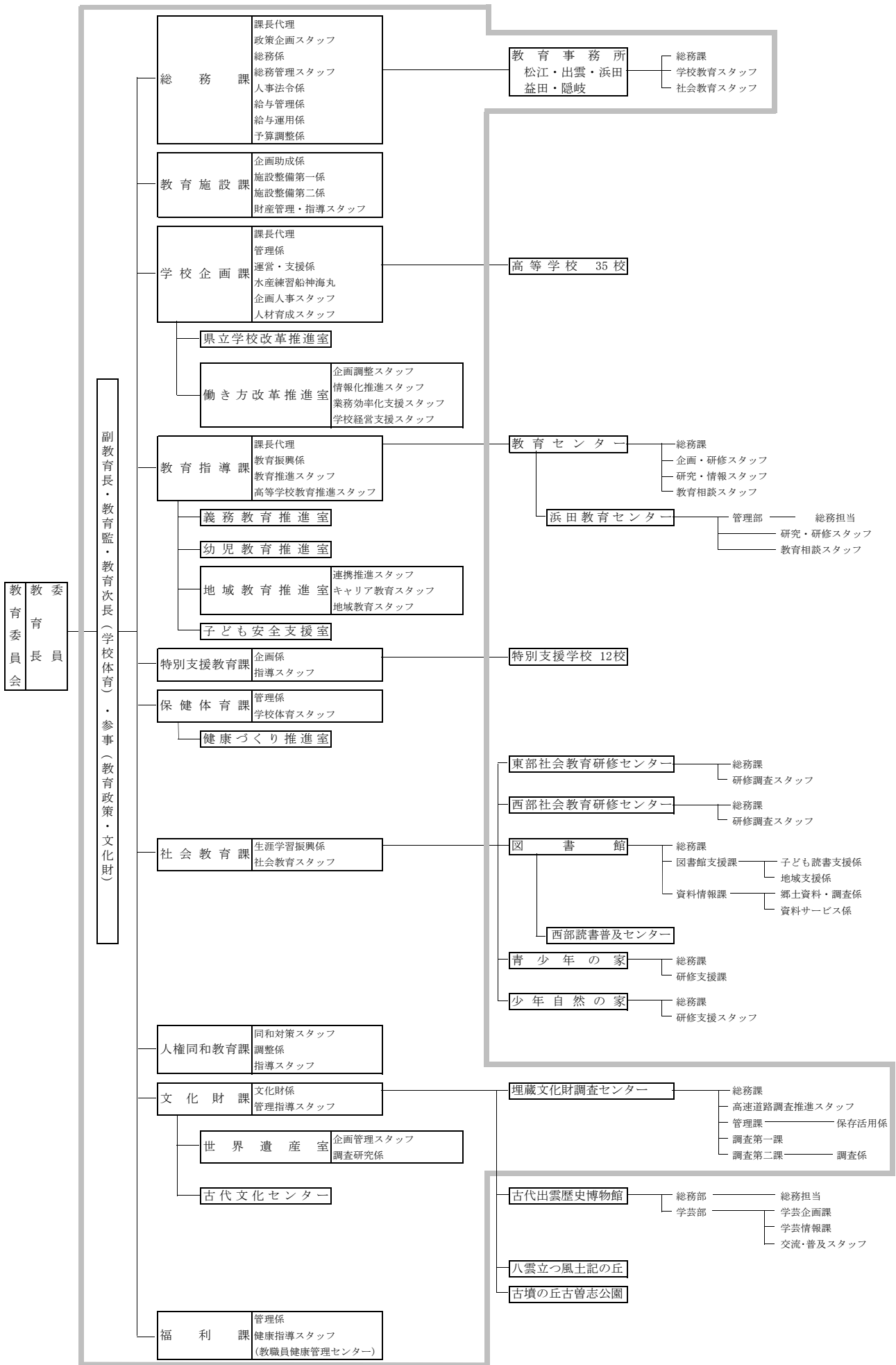

教育関係施設

- ① 教育センター
- ② 浜田教育センター
- ③ 東部社会教育研修センター
- ④ 西部社会教育研修センター
- ⑤ 県立図書館
〃 (西部読書普及センター)
- ⑥ 県立青少年の家
- ⑦ 県立少年自然の家
- ⑧ 埋蔵文化財調査センター
- ⑨ 古代出雲歴史博物館
- ⑩ 八雲立つ風土記の丘
- ⑪ 古墳の丘古曾志公園

県立学校

- ① 安来高等学校
- ② 情報科学高等学校
- ③ 松江北高等学校
- ④ 松江南高等学校
- ⑤ 松江東高等学校
- ⑥ 松江工業高等学校
- ⑦ 松江商業高等学校
- ⑧ 松江農林高等学校
- ⑨ 宍道高等学校
- ⑩ 大東高等学校
- ⑪ 横田高等学校
- ⑫ 三刀屋高等学校
- ⑬ 三刀屋高等学校掛合分校
- ⑭ 飯南高等学校
- ⑮ 平田高等学校
- ⑯ 出雲高等学校
- ⑰ 出雲工業高等学校
- ⑱ 出雲商業高等学校
- ⑲ 出雲農林高等学校
- ⑳ 大社高等学校
- ㉑ 大田高等学校
- ㉒ 邇摩高等学校
- ㉓ 島根中央高等学校
- ㉔ 矢上高等学校
- ㉕ 江津高等学校
- ㉖ 江津工業高等学校
- ㉗ 浜田高等学校
- ㉘ 浜田商業高等学校
- ㉙ 浜田水産高等学校
- ㉚ 益田高等学校
- ㉛ 益田翔陽高等学校
- ㉜ 吉賀高等学校
- ㉝ 津和野高等学校
- ㉞ 隠岐高等学校
- ㉟ 隠岐島前高等学校
- ㊱ 隠岐水産高等学校
- 6 石見養護学校
- 7 浜田養護学校
- 8 益田養護学校
- 9 隠岐養護学校
- 10 松江清心養護学校
- 11 江津清和養護学校
- 12 松江緑が丘養護学校
- 13 松江養護学校安来分教室
- 14 出雲養護学校大田分教室
- 15 出雲養護学校邇摩分教室
- 16 出雲養護学校みらい分教室
- 17 出雲養護学校雲南分教室
- 1 盲学校
- 2 松江ろう学校
- 3 浜田ろう学校
- 4 松江養護学校
- 5 出雲養護学校

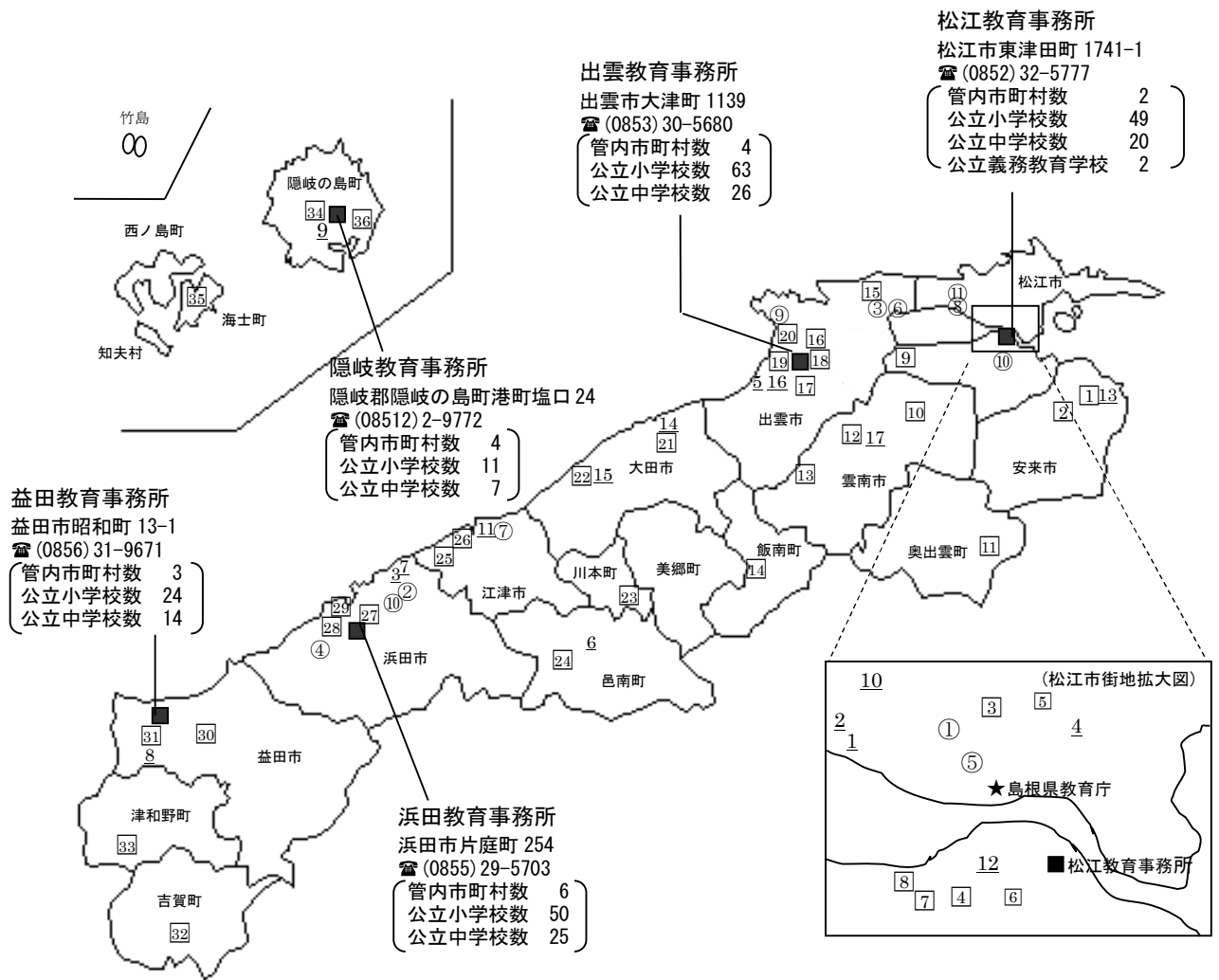

(2) 島根県教育委員会各課の所掌事務

【総務課】

- (1) 教育委員会の会議に関すること。
- (2) 教育行政の全体計画及び総合調整に関すること。
- (3) 教育の広報、広聴及び教育行政に関する相談に関すること。
- (4) 本庁、教育事務所、埋蔵文化財調査センター及び教育機関の職員（以下「教育庁等職員」という。）並びに県立学校の教職員のうち教育職員を除く職員（以下「県立学校事務職員等」という。）の任免、分限、懲戒、その他の人事（以下「任免等」という。）及び服務に関すること。
- (5) 本庁、教育事務所、埋蔵文化財調査センター及び教育機関の組織に関すること。
- (6) 教育庁等職員及び県立学校事務職員等の定数に関すること。
- (7) 教育庁等職員及び県立学校事務職員等の勤務時間その他の勤務条件に関すること。
- (8) 教育庁等職員、県立学校の教職員及び県費負担教職員（以下「教職員等」という。）の給与に関すること。
- (9) 教職員等の公務災害補償に関すること。
- (10) 教育委員会の所掌に係る予算の調整に関すること。
- (11) 教育委員会の所掌に係る予算の管理及び決算に関すること。
- (12) 規則その他の規程の制定又は改廃に関すること。
- (13) 文書の收受、発送、編さん及び保存並びに公印の管守に関すること。
- (14) 栄典及び褒賞に関すること。
- (15) 秘書事務に関すること。
- (16) 教育に関する法人に関すること。
- (17) 教職員等の職員団体に関すること。
- (18) 義務教育費国庫負担金事務に関すること（教職員給与費等に係るものに限る。）。
- (19) 市町村教育委員会に関すること。
- (20) 教育の調査及び統計に関すること。
- (21) 教育事務所に関すること。
- (22) 教育に関する事務の管理及び執行の状況の点検及び評価に関すること。
- (23) 前各号に掲げるもののほか、本庁各課等との連絡調整及び他課の所掌に属しない事務に関すること。

【教育施設課】

- (1) 教育財産の取得、管理及び処分に関すること（他課の所掌に属するものを除く。）。
- (2) 県立学校及び教育機関の施設及び設備の整備に関すること。
- (3) 県立学校及び教育機関の施設の維持管理及び保全に関すること。
- (4) 県立学校及び教育機関の施設の長寿命化に関すること。
- (5) 産業教育及び理科教育に関する設備の整備に関すること。
- (6) 市町村立学校の施設整備に関する指導に関すること。
- (7) 公立学校・幼稚園、学校給食施設及び社会体育施設の施設設備に関する国庫負担金及び交付金事務に関すること（他課の所掌に属するものを除く。）。
- (8) へき地児童生徒援助費等補助金（保健管理費を除く。）に関すること。

【学校企画課】

- (1) 県立学校の教育職員及び県費負担教職員の任免等に関する事。
- (2) 県立学校の教育職員の服務に関する事。
- (3) 県立学校の教育職員及び県費負担教職員の定数に関する事。
- (4) 県立学校の教育職員及び県費負担教職員の勤務時間その他の勤務条件に関する事。
- (5) 県立学校の教育職員及び県費負担教職員の評価制度に関する事。
- (6) 教育職員の免許状に関する事。
- (7) 教育職員の免許法認定講習に関する事。
- (8) 公立の専修学校及び各種学校、市町村立の小中学校及び義務教育学校（以下「小中学校等」という。）並びに市町村立幼稚園（以下「幼稚園」という。）の設置、廃止等に関する事。
- (9) 県立高等学校（以下「高等学校」という。）及び小中学校等の管理及び運営に関する事。
- (10) 高等学校の生徒の修学奨励並びに小中学校等の児童及び生徒の就学奨励補助に関する事。
- (11) 高等学校の水産練習船に関する事。
- (12) 高等学校等奨学事業に関する事。
- (13) 県立学校の再編成に関する事（県立学校改革推進室）。
- (14) 高等学校の通学区域の指定に関する事（県立学校改革推進室）。
- (15) 県立学校改革の企画に関する事（県立学校改革推進室）。
- (16) 県立学校の教育職員及び県費負担教職員の働き方改革の推進に関する事（働き方改革推進室）。
- (17) 県立学校の情報化推進及び小中学校等の校務情報化に係る助言に関する事（働き方改革推進室）。
- (18) 前各号に掲げるもののほか、高等学校及び小中学校等に係る管理並びに県立学校及び小中学校等に係る人事に関する事。

【教育指導課】

- (1) 高等学校の教育に係る指導に関する事。
- (2) 高等学校の教育課程、学習指導及び進路指導に関する事。
- (3) 高等学校の教科用図書その他の教材の取扱いに関する事。
- (4) 高等学校の教育職員及び県費負担教職員の研修に関する事。
- (5) 公立高等学校の入学者選抜に関する事。
- (6) 高等学校の生徒の学力の育成に関する事。
- (7) キャリア教育の推進に関する事。
- (8) 県立学校及び小中学校等の教育魅力化に関する事。
- (9) 心の教育の推進に関する事。
- (10) 教育センターに関する事。
- (11) 小中学校等の教育に係る指導及び助言に関する事（義務教育推進室）。
- (12) 小中学校等の教育課程、学習指導及び進路指導に関する事（義務教育推進室）。
- (13) 小中学校等の教科用図書その他の教材の取扱いに関する事（義務教育推進室）。
- (14) 小中学校等の児童及び生徒の学力の育成に関する事（義務教育推進室）。
- (15) 幼稚園の教育に係る指導及び助言に関する事（幼児教育推進室）。
- (16) 幼児期における養育及び教育環境の支援に関する事（他課の所掌に属するものを除く。）

(幼児教育推進室)。

- (17) 幼児期における教育と小学校の教育の連携の推進等に関すること (幼児教育推進室)。
- (18) 地域教育の推進に関すること (地域教育推進室)。
- (19) 県立学校及び小中学校等の生徒指導に関すること (子ども安全支援室)。
- (20) 県立学校及び小中学校等の学校安全に関すること (子ども安全支援室)。
- (21) 前各号に掲げるもののほか、高等学校及び小中学校等に係る教育指導に関すること。

【特別支援教育課】

- (1) 特別支援学校の管理及び運営に関すること。
- (2) 特別支援学校、特別支援学級及び通級による指導の対象となる幼児、児童及び生徒の教育に係る教育課程及び教科用図書その他の教材の取扱いに関すること。
- (3) 通常の学級に在籍する発達障がいを含め、障がいのある幼児、児童及び生徒の教育(以下「特別支援教育」という。)に係る指導及び助言に関すること。
- (4) 特別支援教育に係る学習指導及び進路指導に関すること。
- (5) 幼児、児童及び生徒の教育支援に関すること(他課の所掌に属するものを除く。)
- (6) 特別支援教育担当教育職員の研修に関すること。
- (7) 特別支援学校の幼児、児童及び生徒の就学奨励に関すること。
- (8) 前各号に掲げるもののほか、特別支援教育に関すること。

【保健体育課】

- (1) 学校体育に関すること。
- (2) 保健体育関係諸団体に関すること。
- (3) 食育に関すること(他課の所掌に属するものを除く。)(健康づくり推進室)。
- (4) 子どもの基本的な生活習慣づくりに関すること(健康づくり推進室)。
- (5) 学校保健に関すること(健康づくり推進室)。
- (6) 学校給食に関すること(健康づくり推進室)。
- (7) 前各号に定めるもののほか、保健体育に関すること。

【社会教育課】

- (1) 社会教育に関する指導及び助言に関すること。
- (2) 生涯学習の振興に係る企画及び調整に関すること。
- (3) 成人教育、女性教育、高齢者教育、青少年教育及び家庭教育支援(他課の所掌に属するものを除く。)に関すること。
- (4) 青少年団体、女性団体、PTAその他の社会教育関係諸団体(社会体育諸団体を除く。)に関すること。
- (5) 青少年の芸術及び文化の振興に関すること(他課の所掌に属するものを除く。)
- (6) 公民館、図書館(学校の図書館を除く。)その他の社会教育施設(博物館及び博物館に相当する施設を除く。)に関すること。
- (7) 県立生涯学習施設に関すること。
- (8) 県立図書館に関すること。
- (9) 県立青少年社会教育施設に関すること。

- (10) 地域を担う人づくりに資する教育魅力化に関する事（他課の所掌に属するものを除く。）。
- (11) 前各号に掲げるもののほか、生涯学習の振興及び社会教育に関する事。

【人権同和教育課】

- (1) 人権・同和教育の企画連絡調整に関する事。
- (2) 学校教育における人権・同和教育に関する事。
- (3) 社会教育における人権・同和教育に関する事。
- (4) 前各号に掲げるもののほか、人権・同和教育に関する事。

【文化財課】

- (1) 文化財の指定、管理及び活用に関する事。
- (2) 文化財の保護に係る調査及び調整に関する事。
- (3) 銃砲刀剣類の登録に関する事。
- (4) 埋蔵文化財調査センターに関する事。
- (5) 県立八雲立つ風土記の丘に関する事。
- (6) 県立古墳の丘古曾志公園に関する事。
- (7) 博物館及び博物館に相当する施設に関する事。
- (8) 世界遺産に関する事（世界遺産室）。
- (9) 古代文化の調査、研究及び活用に関する事（古代文化センター）。
- (10) 古代出雲歴史博物館に関する事（古代文化センター）。
- (11) 前各号に掲げるもののほか、文化財に関する事。

【福利課】

- (1) 教職員等の福利厚生に関する事。
- (2) 教職員住宅の整備及び維持管理に関する事。
- (3) 教職員等の健康管理に関する事。
- (4) 公立学校共済組合に関する事。
- (5) 教職員互助会に関する事。
- (6) 前各号に掲げるもののほか、福利に関する事。

(3) 教育予算

①島根県教育委員会予算

[全体概要]

(単位：千円)

区 分	令和6年度 (A)	令和5年度 (B)	差引増減 (A) - (B)	比 較 (A) / (B)
総 額	82,836,578	81,497,324	1,339,254	101.6%
職員給与費	69,635,312	69,592,108	43,204	100.1%
事業費	13,201,266	11,905,216	1,296,050	110.9%

[課別予算額]

(単位：千円)

課 名	令和6年度 (A)	令和5年度 (A)	差引増減 (A) - (B)	比 較 (A) / (B)
総 務 課	69,806,305	69,737,206	69,099	100.1%
教育施設課	1,160,361	907,138	253,223	127.9%
学校企画課	5,990,989	5,747,249	243,740	104.2%
教育指導課	1,730,152	1,955,162	▲ 225,010	88.5%
特別支援教育課	1,315,371	1,163,955	151,416	113.0%
保健体育課	240,774	116,656	124,118	206.4%
社会教育課	675,177	451,621	223,556	149.5%
人権同和教育課	41,659	44,810	▲ 3,151	93.0%
文化財課	1,627,709	1,150,764	476,945	141.4%
福 利 課	248,081	222,763	25,318	111.4%
合 計	82,836,578	81,497,324	1,339,254	101.6%

(注) 職員給与費は総務課で全額計上。

② 県予算と教育予算

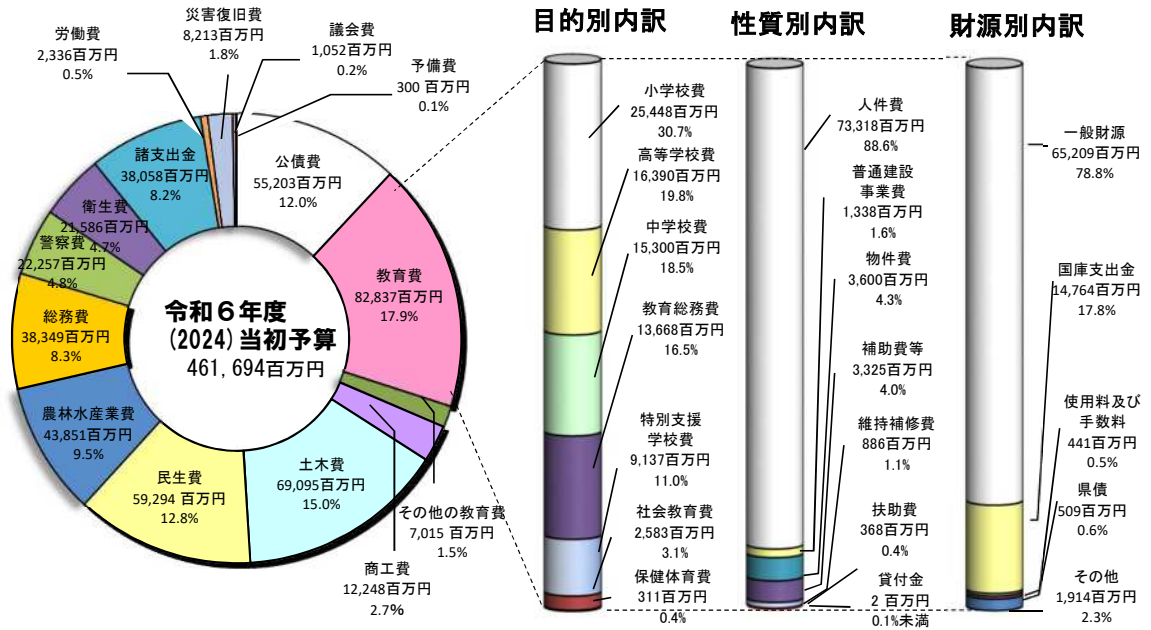

③ 県予算と教育委員会予算の推移(当初)

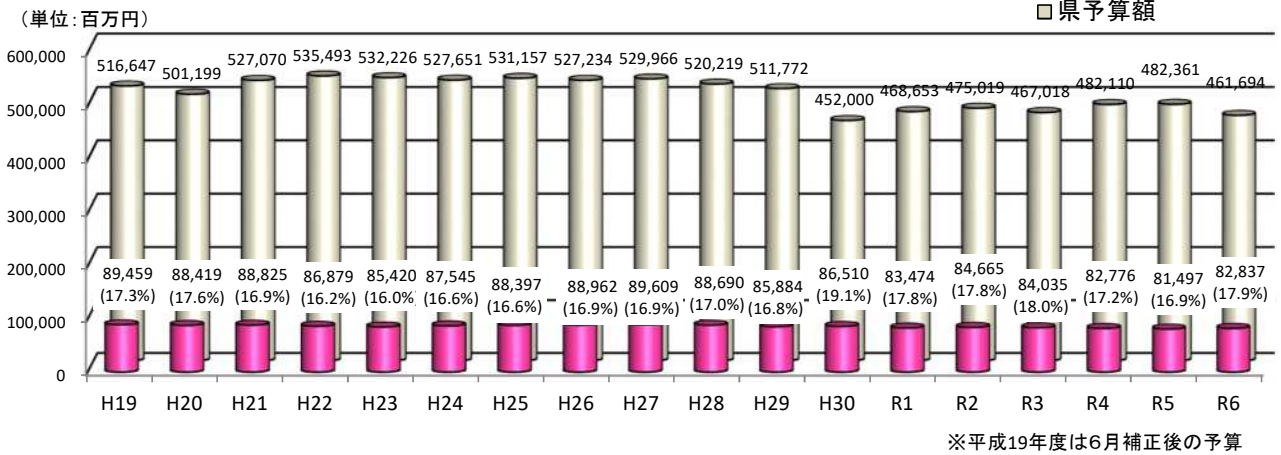

④ 幼児・児童・生徒1人当たりの学校教育費(R4会計年度)

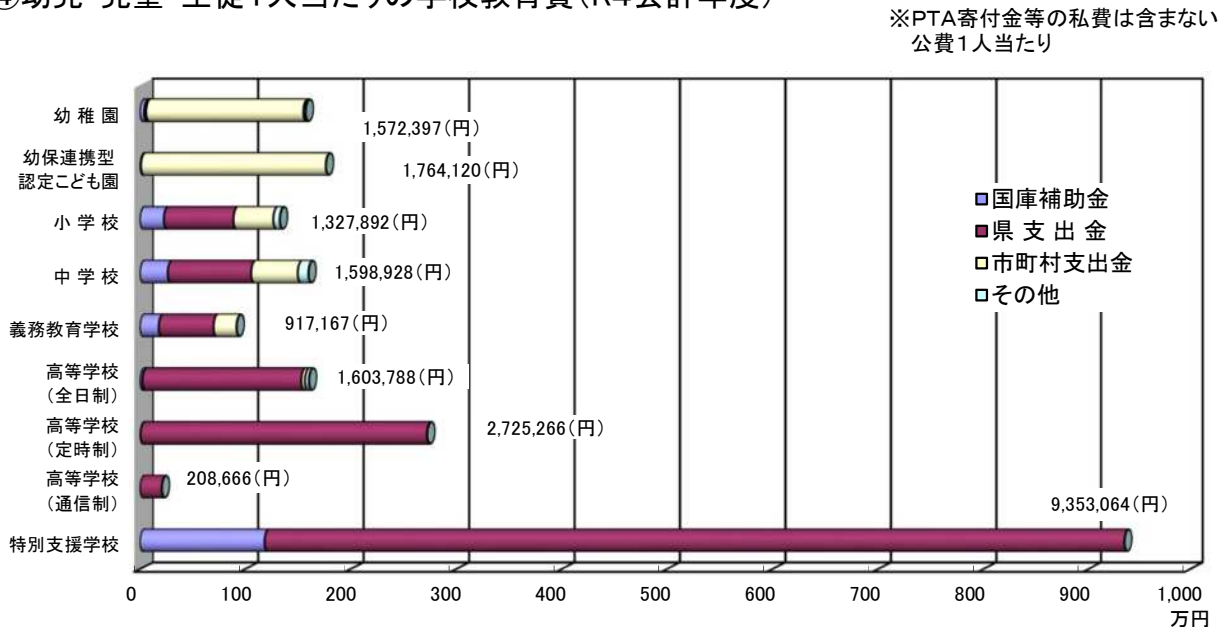

(4) 人員配置表

① 本庁

(令和6年4月1日現在)

課 名	一般職員			教育公務員		合 計
	事務	技術	計	教特法	準ずる教員	
総 務 課	29 (1)		29 (1)			29 (1)
教 育 施 設 課	11	2	13 (0)			13 (0)
学 校 企 画 課	15 (2)	23	38 (2)	20 (0)		58 (2)
教 育 指 導 課	15		15 (0)	12 (16)		27 (16)
特 別 支 援 教 育 課	3		3 (0)	4 (5)		7 (5)
保 健 体 育 課	4		4 (0)	11 (8)		15 (8)
社 会 教 育 課	6		6 (0)	5		11 (0)
人 権 同 和 教 育 課			0 (0)	4 (4)		4 (4)
文 化 財 課	26		26 (0)			26 (0)
福 利 課	3	3	6 (0)			6 (0)
計	112 (3)	28 (0)	140 (3)	56 (33)	0 (0)	196 (36)

② 教育事務所、埋蔵文化財調査センター及び教育機関

(令和6年4月1日現在)

機 関 名	一般職員			教育公務員		合 計
	事務	技術	計	教特法	準ずる教員	
松 江 教 育 事 務 所	3 (1)		3 (1)	4 (11)		7 (12)
出 雲 教 育 事 務 所	3 (1)		3 (1)	4 (16)		7 (17)
浜 田 教 育 事 務 所	3 (1)		3 (1)	5 (19)		8 (20)
益 田 教 育 事 務 所	2 (1)		2 (1)	5 (10)		7 (11)
隠 岐 教 育 事 務 所	2 (1)		2 (1)	3 (12)		5 (13)
教 育 セ ン タ ー	6 (2)		6 (2)	6 (39)		12 (41)
東部社会教育研修センター			0 (0)	3		3 (0)
西部社会教育研修センター			0 (0)	3		3 (0)
図 書 館	16		16 (0)			16 (0)
青 少 年 の 家	3		3 (0)	6		9 (0)
少 年 自 然 の 家			0 (0)	3		3 (0)
埋蔵文化財調査センター	18		18 (0)			18 (0)
古代出雲歴史博物館	16		16 (0)			16 (0)
計	72 (7)	0 (0)	72 (7)	42 (107)	0 (0)	114 (114)

③ 県立学校

(令和6年5月1日現在)

区 分	一般職員			教育公務員		合 計
	事務	技術	計	教特法	準ずる教員	
県 立 学 校	170	12	182	2,233	249	2,664

合 計	354 (10)	40 (0)	394 (10)	2,331 (140)	249 (0)	2,974 (150)
-----	---------------	-------------	---------------	------------------	--------------	------------------

注 *1. () は、派遣社会教育主事及び充て指導主事等の高等学校教職員・小中学校教職員との兼務者で、外教。

*2. 教育公務員に準ずる教員は、県立学校の実習助手及び寄宿舎指導員。

2 学校教育

(1) 学校概要（令和6年5月1日現在）

[学校数・学級数・在学者数・教員数及び職員数一覧]

学校種別	区分	学校数			学級数	在学者数			本務教員数			本務職員数	
		本校	分校	計		男	女	計	男	女	計		
幼稚園	国立	1	0	1	2	22	25	47	1	6	7	0	
	公立	59(8)	0	59(8)	112	584	502	1,086	23	241	264	4	
	私立	9(3)	0	9(3)	14	99	94	193	4	32	36	5	
	計	69(11)	0	69(11)	128	705	621	1,326	28	279	307	9	
小学校	公立	192	2	194	1,895	16,383	15,402	31,785	1,120	1,869	2,989	258	
	計	192	2	194	1,895	16,383	15,402	31,785	1,120	1,869	2,989	258	
中学校	公立	88	2	90	786	8,325	7,985	16,310	974	797	1,771	141	
	私立	3	0	3	11	138	108	246	16	5	21	5	
	計	91	2	93	797	8,463	8,093	16,556	990	802	1,792	146	
義務教育学校	国立	1	0	1	24	342	368	710	25	22	47	2	
	公立	2	0	2	49	535	466	1,001	37	39	76	3	
	計	3	0	3	73	877	834	1,711	62	61	123	5	
高等学校	全日制	県立	34	1	35	381	6,375	6,014	12,389	901	429	1,295	281
		市立	1	0	1	12	0	271	271			35	5
		私立	10	0	10	127	2,171	1,375	3,546	221	85	306	72
		計	45	1	46	520	8,546	7,660	16,206	1,122	514	1,636	358
	定時制	県立	1(2)	0	1(2)	36	222	207	429	48	31	79	16
		計	1(2)	0	1(2)	36	222	207	429	48	31	79	16
	通信制	県立	(2)	0	(2)	—	867	730	1,597	20	15	35	1
		私立	(1)	0	(1)	—	275	239	514	2	3	5	2
		計	(3)	0	(3)	—	1,142	969	2,111	22	18	40	3
	専攻科	県立	(2)	0	(2)	8	29	4	33	—	—	—	—
		計	(2)	0	(2)	8	29	4	33	—	—	—	—
	計		46(7)	1	47(7)	—	9,939	8,840	18,779	1,192	563	1,755	377
特別支援学校	盲	県立	1	0	1	11	—	—	16	—	—	41	—
	ろう	県立	2	0	2	22	—	—	37	—	—	75	—
	養護	県立	9	0	9	330	—	—	1,005	—	—	711	—
	計		12	0	12	363	681	377	1,058	—	—	827	166
大学	国立	1	0	1	—	3,662	2,548	6,210	548	166	714	1,713	
	県立	1	0	1	—	648	1,532	2,180	79	78	157	92	
	計	2	0	2	—	4,310	4,080	8,390	627	244	871	1,805	
高等専門学校	国立	1	0	1	—	845	241	1,086	61	7	68	44	
専修学校	公立	2	0	2	—	23	119	142	1	16	17	5	
	私立	16	0	16	—	784	1,368	2,152	90	107	197	72	
	計	18	0	18	—	807	1,487	2,294	91	123	214	77	
各種学校	私立	5	8	13	—	174	155	329	27	11	38	10	

(注)1.幼稚園の学校数の()は、休園中の幼稚園数で内数(竹矢、忌部、生馬、本庄、大野、恵曇、宇賀荘、能義、萬福寺、みどやま、わかばやし)。

2.高等学校の学校数の()は、「定時制」は全日制との併置校数で内数(松江工業、浜田)。「通信制」は全日制または定時制との併置校数で内数(宍道、浜田、明誠)。「専攻科」は全日制との併置校数で内数(浜田水産、隠岐水産)。

3.専修学校及び各種学校については、県外に所在する分校の校数、在学者数、教員数及び職員数を除く。

4.教員数は、非常勤講師を除く。

5.幼稚園の教員数については、教育補助員を除く。

総務課とりまとめ

〔参考〕

○私立高等学校の設置状況等

〔全日制課程〕

(令和6.5.1現在) (単位:人)

高校名	学科名	生徒数				教職員数
		1学年	2学年	3学年	計	
開 星	普通科	209	161	144	514	52
立正大学淞南学園	普通科	108	105	81	294	32
松 德 学 院	普通科	69	57	60	186	23
松 江 西	普通科	80	92	88	260	22
	総合ビジネス科	0	27	30	57	
	計	80	119	118	317	
出 雲 北 陵	普通科	209	172	208	589	54
出 雲 西	普通科	144	126	143	413	39
石見智翠館	普通科	139	150	175	464	60
キリスト教愛真	普通科	13	10	11	34	21
明 誠	普通科	119	103	107	329	32
	福祉科	21	10	12	43	
	計	140	113	119	372	
益 田 東	普通科	138	117	108	363	43
合 計		1,249	1,130	1,167	3,546	378

〔通信制課程〕

高校名	学科名	1年次生	2年次生	3年次生	計	教職員数
明 誠	普通科	148	193	173	514	7
合 計		148	193	173	514	7

(注) 1 教職員数は、本務の教職員のみであり、兼務の教職員を含まない。

総務部総務課調

2 明誠高校の通信制課程は平成19年度から新設。

3 松徳女学院は平成17年4月1日から松徳学院に校名が変更。

4 松江西高校の商業科、情報処理科は平成16年度末で廃止。

5 明誠高校の総合システム科、情報システム科は平成16年度末で廃止。

6 江の川高校は平成21年4月1日から石見智翠館高校に校名が変更。

7 開星高校の調理科は平成22年度末で廃止。

8 石見智翠館高校の通信制課程は平成22年度末で廃止。

9 明誠高校の情報科は平成25年度末で廃止。

10 出雲西高校の情報会計科は平成26年度末で廃止。

11 益田東高校の自動車科は平成30年度末で廃止。

○公立専修学校の設置状況等

(令和6.5.1現在) (単位:人)

学校	学年 区分	生徒数				教職員数 (本務者)	
		1学年	2学年	3学年	計	教員	職員
島根県立松江高等看護学院	看護	11	12	12	35	6	2
島根県立石見高等看護学院	看護	31	38	38	107	11	3
合 計		42	50	50	142	17	5

医療政策課調

(2) 児童生徒概要

(ア) 児童生徒等の状況

① 園児・児童生徒数の推移(各年度5月1日)

(単位:人)

	平成30年度	令和元年度	令和2年度	令和3年度	令和4年度	令和5年度	令和6年度
幼稚園	3,227	3,100	2,852	2,595	2,280	2,002	1,326
小学校	34,801	34,115	33,921	33,162	32,892	32,449	31,785
中学校	17,596	17,188	17,119	17,040	16,817	16,609	16,556
義務教育学校	262	1,018	994	1,649	1,667	1,675	1,711
高等学校	18,590	18,121	17,707	17,145	17,042	16,854	16,668

(注) 令和5年度以前は学校基本調査確定値。

学校基本調査

② 令和5年度 島根県年齢別・男女別身体計測の平均値表

項目 年齢	男 子			女 子		
	受検者数(人)	身長(cm)	体重(kg)	受検者数(人)	身長(cm)	体重(kg)
5歳	376	110.1	18.6	381	109.0	18.2
6歳	2,711	116.3	21.4	2,549	115.6	21.1
7歳	2,949	122.3	24.2	2,602	121.7	23.9
8歳	2,793	127.9	27.2	2,671	127.5	26.8
9歳	2,826	133.1	30.6	2,756	133.6	30.3
10歳	2,911	138.9	34.3	2,698	140.9	35.0
11歳	2,915	145.3	39.1	2,759	147.2	40.1
12歳	2,876	152.9	44.3	2,793	151.3	43.7
13歳	2,892	160.1	49.5	2,731	154.2	47.2
14歳	2,859	165.1	53.9	2,760	155.8	49.5
15歳	3,039	168.0	59.0	2,689	156.4	51.1
16歳	2,959	169.2	60.7	2,668	157.0	51.7
17歳	2,730	169.7	62.5	2,544	156.9	52.5

(注) 年齢は令和5年4月1日現在の満年齢。

保健体育課調

③ 令和5年度 不登校児童生徒の割合及び小・中学校理由別長期欠席者数(公立学校)

〔不登校児童生徒の割合〕

小学校	中学校	高等学校(全・定)
2.94%	7.87%	2.32%

教育指導課調

〔年間30日以上欠席者数〕

(単位:人)

理 由	小学校	中学校	高等学校(全・定)
病 気	66	82	94
経済的理由	1	0	0
不登校	974	1,309	307
その他	75	16	32
計	1,116	1,407	433

教育指導課調

④ 令和5年度 不登校児童生徒が在籍する学校数(小学校198校、中学校94校のうち)

	小学校	中学校
学校数	146	81
割合	73.7%	86.2%

教育指導課調

⑤ 令和5年度 学年別不登校児童生徒数

(単位:人)

小1	小2	小3	小4	小5	小6	中1	中2	中3
71 (58)	122 (70)	141 (108)	165 (144)	220 (183)	255 (225)	375 (321)	455 (436)	479 (366)

(注) ()は令和4年度の数值。

教育指導課調

(イ)児童生徒の進路状況

①卒業後の進路状況(令和6年3月卒業生)

(単位:人)

	卒業者数	高等学校等進学者	専修学校等進学・入学者	就職者	その他
中学校	5,556	5,484	8	18	46

	卒業者数	大学等進学者	専修学校等進学・入学者	就職者	その他
高等学校	5,253	2,635	1,310	1,097	211

(注) 全日制・定時制課程

学校基本調査

②進学率の推移(各年3月卒業生)

	令和2年	令和3年	令和4年	令和5年	令和6年
中学校 (全国)	99.0% (98.8%)	99.2% (98.9%)	99.2% (98.8%)	98.9% (98.7%)	98.7% (98.6%)
高等学校 (全国)	45.1% (55.8%)	47.4% (57.4%)	49.2% (59.5%)	50.0% (60.8%)	50.2% (61.9%)

※高等学校等進学率の推移(平成21～令和元) 各年3月卒業生で国・私立含む

年	平成21年	平成22年	平成23年	平成24年	平成25年	平成26年	平成27年	平成28年	平成29年	平成30年	令和元年
進学率	98.9%	99.0%	99.0%	99.1%	98.8%	98.5%	99.1%	99.1%	98.9%	98.9%	99.0%

学校基本調査

(注1)「高等学校等進学者」とは、高等学校、中等教育学校後期課程、特別支援学校高等部の本科・別科及び高等専門学校へ進んだ者であり、「大学等進学者」とは、大学の学部、短期大学の本科、大学・短期大学の通信教育部、大学・短期大学の別科、高等学校等の専攻科へ進んだ者である。なお、進学し、かつ就職した者を含む。

(注2)「就職者」には、高等学校、大学及び専修学校等へ進学・入学し、かつ就職した者を除く。

③就職率の推移(各年3月)

	令和2年	令和3年	令和4年	令和5年	令和6年
中学校 (全国)	0.4% (0.2%)	0.1% (0.2%)	0.2% (0.1%)	0.1% (0.2%)	0.3% (0.2%)
高等学校 (全国)	24.4% (17.4%)	21.5% (15.7%)	20.4% (14.7%)	20.0% (14.2%)	20.7% (14.0%)

学校基本調査

④就職をした県立高校生のうち県内就職者の割合(令和6年3月)

就職をした 県立高校生数(人)	うち 県内就職者数(人)	県内就職率
805	661	82.1%

教育指導課調

(ウ) 学力

①全国学力・学習状況調査 教科別平均正答率（令和2～令和6年度）

		R2		R3		R4		R5		R6	
		島根県	全国	島根県	全国	島根県	全国	島根県	全国	島根県	全国
小6	国語A	調査中止		63	64.7	64	65.6	65	67.2	67	67.7
	国語B	調査中止									
	算数A	調査中止		67	70.2	61	63.2	59	62.5	61	63.4
	算数B	調査中止									
	理科	実施なし		実施なし		62	63.3	実施なし		実施なし	
中3	国語A	調査中止		62	64.6	69	69.0	70	69.8	57	58.1
	国語B	調査中止									
	数学A	調査中止		53	57.2	49	51.4	48	51.0	49	52.5
	数学B	調査中止									
	理科	実施なし		実施なし		48	49.3	実施なし		実施なし	
	英語	実施なし		実施なし		実施なし		40	45.6	実施なし	

※ R2については、新型コロナウイルス感染症の学校教育への影響等により調査中止

②令和6年度全国学力・学習状況調査 教科（観点別、分類・区分別）平均正答率(続き)

		評価の観点	島根県	全国	全国との差
算数・ 数学	小6	知識・技能	70.6	72.8	-2.2
		思考・判断・表現	47.9	51.4	-3.5
		主体的に学習に取り組む態度	-	-	-
	中3	知識・技能	60.1	63.1	-3.0
		思考・判断・表現	24.3	29.3	-5.0
		主体的に学習に取り組む態度	-	-	-

		学習指導要領の領域	島根県	全国	全国との差
算数・ 数学	小6	数と計算	63.5	66.0	-2.5
		図形	64.5	66.3	-1.8
		測定	-	-	-
		変化と関係	46.0	51.7	-5.7
		データの活用	60.2	61.8	-1.6
	中3	数と式	45.1	51.1	-6.0
		図形	37.7	40.3	-2.6
		関数	58.3	60.7	-2.4
		データの活用	52.6	55.5	-2.9

③学校生活に関すること「～の勉強は好きだ」
全国学力・学習状況調査(児童生徒意識調査)

○国語の勉強は好きだ (％)

	H30	R元	R2	R3	R4	R5	R6
小6	実施なし	63.9	調査中止	59.0	59.0	59.9	59.4
中3		62.2		62.0	61.5	60.5	63.2

○算数(数学)の勉強は好きだ (％)

	H30	R元	R2	R3	R4	R5	R6
小6	59.2	62.6	調査中止	62.8	57.8	54.4	55.1
中3	54.0	56.6		60.4	58.3	58.3	55.8

○理科の勉強は好きだ (％)

	H30	R元	R2	R3	R4	R5	R6
小6	82.0	実施なし	調査中止	実施なし	78.6	実施なし	82.4
中3	63.6				68.7		68.1

○英語の学習は好きだ (％)

	H30	R元	R2	R3	R4	R5	R6
小6	実施なし	実施なし	調査中止	68.4	実施なし	実施なし	64.7
中3		54.2		54.9		46.1	実施なし

④家庭学習を1時間以上する割合
全国学力・学習状況調査(児童生徒意識調査)

○学習時間1時間以上の割合(平日) (％)

	H30	R元	R2	R3	R4	R5	R6
小6	68.2	67.5	調査中止	64.8	60.2	53.9	51.7
中3	60.4	59.4		63.6	57.1	52.2	51

○学習時間1時間以上の割合(休日) (％)

	H30	R元	R2	R3	R4	R5	R6
小6	実施なし	実施なし	調査中止	66.8	63.7	57.6	52.3
中3				78.1	76.0	68.5	65.7

(エ)心の教育

全国学力・学習状況調査(児童生徒意識調査)

①平日(月～金曜日)に30分以上読書をする割合

(％)

	H30	R元	R2	R3	R4	R5	R6
小6	35.8	34.5	調査中止	32.8	31.3	30.8	実施なし
中3	30.4	25.7		28.6	26.0	26.6	実施なし

②今住んでいる地域の行事に参加している割合

(％)

	H30	R元	R2	R3	R4	R5	R6
小6	69.5	76.3	調査中止	65.3	60.7	60.1	実施なし
中3	48.7	54.5		50.7	43.1	39.9	実施なし

③地域や社会で起こっている出来事に関心がある割合

(％)

	H30	R元	R2	R3	R4	R5	R6
小6	65.1	実施なし	調査中止	実施なし	実施なし	実施なし	実施なし
中3	64.1						

④人権教育資料(令和6年3月31日現在)

〔学校教育関係〕

発行年度	資 料	対 象	主 な 内 容
H13	人権教育指導資料	教職員	人権教育指導の資料
	人権教育事例集		人権教育の学習指導案
H20	人権教育研修資料		「Q&A」で理解する[第三次とりまとめ]
H24	リーフレット しまねがめざす人権教育		人権教育指導のリーフレット
H25	問題事象から学ぶために(学校教育編)		人権に関わる問題事象の基本的な捉え方と取組の進め方
H26	人権教育指導資料第2集(学校教育編) —しまねがめざす人権教育—		「進路保障」を柱とした人権教育推進のための指導資料
R元	リーフレット 性の多様性が認められる学校づくり ～自分らしさ・その人らしさを大切に作る学校づくり～		人権教育を進めるために 性の多様性に関わる思い(悩み)と支援・配慮
R2	リーフレット 問題事象から学ぶために(概要版)		人権に関わる問題事象の基本的な捉え方と具体的に取り組を進めていく上での手引
R3	研修用動画(DVD配布、オンデマンド配信) 校内研修”おたすけ”シリーズ(6タイトル) 「性の多様性が認められる学校づくり」(2タイトル)		人権教育に関する教職員向けの校内研修用動画
	リーフレット しまねがめざす人権教育(実践編)		人権教育指導資料第2集(学校教育編)の内容をより具体的に事例を用いて説明した
R5	学校・福祉連携の手引 ～気づく、つなぐ、支える～	様々な支援を必要とする子どもに対して、学校と福祉が連携して取組を進めていく上での手引	

〔社会教育関係〕

発行年度	資 料	対 象	主 な 内 容
H14	人権教育事例集 社会教育編	指導者	参加型学習事例集
H23	リーフレット 知っていますか？ 子どもたちが学んでいる同和問題の歴史	成人	同和問題啓発リーフレット

人権同和教育課調

(オ) 体力

① 令和5年度全国体力・運動能力、運動習慣等調査結果 (小学5年・中学2年全児童生徒対象)

■ 全国以上 □ 前年度以上

小学5年		握力(kg)	上体起こし(回)	長座体前屈(cm)	反復横とび(点)	20mシャトルラン(回)	50m走(秒)	立ち幅とび(cm)	ソフトボール投げ(m)	体力合計点(点)
男子	全国	16.13	19.00	33.99	40.61	46.91	9.48	151.16	20.51	52.60
	島根県	16.08	18.90	33.40	41.47	51.19	9.28	154.36	22.54	53.97
	R4年度島根	16.12	18.26	32.45	40.47	49.54	9.50	152.64	21.81	52.65
女子	全国	16.02	18.05	38.47	38.74	36.81	9.71	144.34	13.22	54.29
	島根県	15.90	17.84	37.48	39.28	39.57	9.62	145.61	14.14	55.01
	R4年度島根	16.04	17.60	37.05	39.11	39.69	9.69	145.98	13.88	54.75

中学2年		握力(kg)	上体起こし(回)	長座体前屈(cm)	反復横とび(点)	持久走(秒)	20mシャトルラン(回)	50m走(秒)	立ち幅とび(cm)	ハンドボール投げ(m)	体力合計点(点)
男子	全国	28.98	25.71	44.04	51.19	409.92	77.76	8.01	196.97	20.32	41.18
	島根県	29.00	25.63	43.35	51.74	399.34	81.62	7.89	199.98	20.83	42.02
	R4年度島根	28.75	25.35	42.72	51.31	399.45	81.36	7.95	199.85	20.52	41.43
女子	全国	23.12	21.53	46.26	45.65	307.02	50.46	8.95	166.21	12.36	47.08
	島根県	22.81	20.90	45.28	45.85	312.63	52.35	8.84	168.88	12.55	47.25
	R4年度島根	22.79	21.02	45.10	45.86	304.64	54.23	8.87	169.27	12.51	47.33

小学5年	体力合計点	総合評価					
		A	B	C	D	E	
男子	全国	52.60	10.4%	21.8%	32.1%	23.2%	12.5%
	島根県	53.97	11.6%	25.5%	33.4%	20.8%	8.7%
女子	全国	54.29	13.3%	23.9%	33.6%	21.2%	8.0%
	島根県	55.01	13.9%	25.8%	34.1%	20.4%	5.8%

中学2年	体力合計点	総合評価					
		A	B	C	D	E	
男子	全国	41.18	8.4%	23.8%	34.6%	23.9%	9.3%
	島根県	42.02	7.4%	27.8%	35.4%	21.9%	7.6%
女子	全国	47.08	23.3%	28.9%	28.4%	15.4%	3.9%
	島根県	47.25	21.9%	32.0%	28.2%	14.6%	3.3%

保健体育課調

体力合計点や各種目の数値を昨年度と比較すると、全国平均も島根県も数値が上がっているものが多い。本県の小中男女については、半分以上の種目で全国平均を上回った。さらに、昨年度の県平均を上回った種目は、小学校(8種目中)が男子7種目、女子5種目で、中学校(9種目中)が男子9種目、女子4種目と、多くの種目で数値の向上が見られた。また、小中男女すべてにおいて、昨年度に続いて体力合計点が全国平均を上回った。全体的に見ると、ここ数年間、コロナ禍などの影響を受けて顕著に表れていた小学校男女の数値低下に改善の傾向が見られた。一方で、中学校女子については、3種目で過去最低の数値となるなど体力合計点は低下した。

総合評価を全国平均と比較すると、小学校男女は、A～C群が多くなっており、中学校男子はB、C群、中学校女子はB群が多い。小中男女ともにA、B群の割合の合計が全国よりも高く、D、E群の割合が低くなっている。

種目別で経年変化(平成20年以降)をみると、過去最高の値を示した種目は、中学校では男子で2種目、女子で1種目、小学校では男子で1種目であった。また、小学校男子の50m走は、過去最高ではないものの、全国でも最も優れた数値となった。

② 全国大会(中学校・高等学校)における入賞数(ベスト8以上)

年度	H26	H27	H28	H29	H30	R元	R2	R3	R4	R5
入賞数	35	39	59	38	27	30	6	48	52	45

保健体育課調

③昭和61年との体力比較

令和5年度島根県体力・運動能力等調査結果（児童生徒約1割を抽出した調査結果）

(男子)

比較：◎5%以上優る，○1%以上優る，▽1%以上劣る，▼5%以上劣る

種目	校種	小学校		中学校			高等学校		
	学年	5年	6年	1年	2年	3年	1年	2年	3年
握力 (kg)	県 S61	18.36	20.75	24.71	31.74	37.29	41.01	43.77	45.07
	県 R5	16.58	16.58	23.32	29.47	33.43	36.34	39.04	40.64
	比較	90.3%	79.9%	94.4%	92.8%	89.7%	88.6%	89.2%	90.2%
		▼	▼	▼	▼	▼	▼	▼	▼
持久走 (秒)	県 S61	/	/	391.31	363.39	354.48	356.47	355.12	350.13
	県 R5			429.28	394.27	391.98	388.24	378.45	382.52
	比較			91.2%	92.2%	90.4%	91.8%	93.8%	91.5%
				▼	▼	▼	▼	▼	▼
50m走 (秒)	県 S61	8.96	8.68	8.49	7.98	7.59	7.46	7.27	7.14
	県 R5	9.19	8.89	8.39	7.84	7.50	7.55	7.29	7.25
	比較	97.5%	97.7%	101.2%	101.8%	101.2%	98.9%	99.8%	98.4%
		▽	▽	○	○	○	▽		▽
ボール投げ (m)	県 S61	28.42	32.35	19.29	22.84	25.12	25.51	27.29	28.21
	県 R5	24.20	26.68	17.83	20.94	23.38	23.40	25.21	25.78
	比較	85.2%	82.5%	92.4%	91.7%	93.1%	91.7%	92.4%	91.4%
		▼	▼	▼	▼	▼	▼	▼	▼

※ボール投げは、小学校ではソフトボール投げ、中学校・高等学校ではハンドボール投げ。

(女子)

種目	校種	小学校		中学校			高等学校		
	学年	5年	6年	1年	2年	3年	1年	2年	3年
握力 (kg)	県 S61	17.14	20.28	23.72	25.77	28.06	27.76	28.77	29.47
	県 R5	16.45	19.18	21.00	23.21	24.58	25.58	25.94	26.70
	比較	96.0%	94.6%	88.6%	90.1%	87.6%	92.1%	90.2%	90.6%
		▽	▼	▼	▼	▼	▼	▼	▼
持久走 (秒)	県 S61	/	/	270.92	269.81	270.40	286.76	290.68	290.95
	県 R5			319.98	311.03	307.41	323.23	325.44	319.48
	比較			84.7%	86.7%	88.0%	88.7%	89.3%	91.1%
				▼	▼	▼	▼	▼	▼
50m走 (秒)	県 S61	9.19	8.93	8.80	8.71	8.56	8.81	8.77	8.62
	県 R5	9.54	9.15	9.02	8.82	8.67	9.01	8.89	8.88
	比較	96.3%	97.6%	97.6%	98.8%	98.8%	97.8%	98.6%	97.1%
		▽	▽	▽	▽	▽	▽	▽	▽
ボール投げ (m)	県 S61	17.66	20.05	13.82	15.07	16.09	15.46	16.01	16.57
	県 R5	15.71	17.49	12.02	12.97	14.14	13.07	13.92	14.30
	比較	88.9%	87.2%	86.9%	86.1%	87.9%	84.5%	86.9%	86.3%
		▼	▼	▼	▼	▼	▼	▼	▼

※ボール投げは、小学校ではソフトボール投げ、中学校・高等学校ではハンドボール投げ。

保健体育課調

全体的に見ると、昭和61年度の数値と比較して5%以上劣る種目が多く、当時の体力に及ばない状況が続いている。そんな中、50m走の数値については多くの校種で劣っているものの、すべての校種において5%未満の優劣にとどまっております。他の種目と比べると開きが少ない。特に、中学生男子は、全ての学年で昭和61年度の数値を上回る結果となった。子どもの体力低下は、ゲームやスマートフォン等の利用時間が多くなるなど生活環境の変化により、日常生活で体を動かす機会が減少したことが原因と考えられる。

そして、児童生徒への意識調査によると、運動やスポーツへの高い意識や価値観を抱いている集団は体力数値が高いという相関関係が表れている。体力向上には、授業等における運動面での直接的な取組だけでなく、運動やスポーツに対する肯定的な意識を高めるための多様なアプローチが重要と考えられる。

※データは昭和61年度も実施していた種目のみ比較

④令和5年度 島根県年齢別疾病異常被患者率(合計)

区 分	幼稚園		小学校					
	5歳	6歳	7歳	8歳	9歳	10歳		
受検者数(人)	743	5,238	5,530	5,446	5,544	5,584		
栄養状態	0.54	0.97	1.43	2.15	2.40	2.60		
脊柱・胸郭・四肢	1.08	0.71	0.54	0.84	1.14	1.54		
受検者数(人)	737	5,254	5,544	5,466	5,574	5,603		
※1 裸眼	26.32	24.72	26.46	32.78	39.45	43.96		
視力	17.37	15.26	13.33	12.79	13.01	10.99		
0.7未満0.3以上	8.28	8.03	9.76	12.79	14.03	16.37		
0.3未満	0.68	1.43	3.37	7.21	12.41	16.60		
受検者数(人)		5,256	5,544	5,454		5,607		
難聴		0.82	0.54	0.64		0.55		
受検者数(人)	733	5,211	5,497	5,393	5,503	5,511		
眼	2.18	3.15	3.69	3.58	4.25	4.59		
アレルギー性疾患	3.27	4.03	3.86	3.78	4.03	3.47		
その他の眼疾異常	747	5,014	4,087	4,875	3,768	5,047		
耳	12.45	13.74	10.45	9.50	8.94	8.68		
耳疾患	3.21	4.87	4.26	3.96	3.53	3.11		
鼻・副鼻腔疾患	10.98	12.37	14.34	14.63	17.33	17.40		
咽	0.13	1.34	0.69	0.94	0.90	0.63		
喉	743	5,238	5,530	5,446	5,544	5,584		
皮膚	3.50	5.54	5.57	6.56	5.47	5.23		
アレルギー性皮膚疾患	0.67	0.40	0.22	0.46	0.40	0.54		
その他の皮膚疾患	736	5,228	5,503	5,417	5,529	5,523		
受検者数(人)	74.73	64.88	58.42	52.41	50.59	56.58		
歯・口腔	う歯がない者(健全歯)	25.27	35.12	41.58	47.59	49.41	43.42	
	むし歯	合計	10.33	12.43	18.86	23.50	26.51	22.65
		処置完了者	14.95	22.69	22.71	24.09	22.90	20.77
	永久歯	合計		1.15	3.07	6.92	7.99	10.92
		処置完了者	0.14	1.63	3.00	4.50	5.59	7.84
	未処置歯者							
	歯列・咬合	3.53	2.37	4.51	4.45	5.26	4.16	
顎関節		0.02	0.05	0.02	0.07	0.04		
歯垢の状態	0.68	1.22	2.47	3.91	4.96	4.91		
歯肉の状態		0.71	1.53	2.86	3.33	3.37		
※2 その他の歯疾異常	3.94	5.83	5.07	4.86	7.13	8.94		
受検者数(人)		5,238	5,530	5,446	5,543	5,584		
結核に関する検診	結核の精密検査の対象者	0.02	0.02	0.04		0.04		
結核								
受検者数(人)	743	5,238	5,530	5,446	5,544	5,584		
心臓疾患・異常		0.32	0.25	0.29	0.61	0.52		
受検者数(人)		5,208						
心電図異常		1.65						
受検者数(人)	757	5,249	5,552	5,459	5,575	5,605		
尿	1.32	1.70	1.44	1.85	1.83	2.93		
蛋白検出の者		0.06	0.04	0.05	0.07	0.04		
尿糖検出の者	743	5,238	5,530	5,446	5,544	5,584		
受検者数(人)	2.02	2.92	2.64	2.66	2.24	2.33		
その他の疾病・異常	食物アレルギー	3.10	4.05	3.45	3.71	3.23	3.62	
	ぜん息	0.13	0.13	0.20	0.18	0.20	0.23	
	腎臓疾患	0.27	0.57	0.54	0.57	0.54	0.47	
	言語障害	1.62	2.35	3.15	3.47	4.56	4.82	
	その他の疾病・異常							
受検者数(人)								
永久歯のう歯等数	計[DMF](本)							
	喪失歯数(本)							
	う歯	処置歯数(本)						
		未処置歯数(本)						

※1 「-」は、該当者なし。「0.00」は、計数が単位未満。「 」は、健康診断調査対象(年齢)外、又は計数を入手していない。

※2 裸眼視力は、視力矯正をしている者で、裸眼視力検査を省略した者を除いた数。

※3 要注意乳歯を含む。

(単位:%)

		中学校				高等学校			
11歳	合計	12歳	13歳	14歳	合計	15歳	16歳	17歳	合計
5.642	32.984	5.584	5.526	5.493	16.603	5.657	5.536	5.218	16.411
3.07	2.12	1.41	1.25	1.20	1.29	0.25	0.13	0.29	0.22
1.44	1.04	1.58	1.19	2.08	1.61	0.94	1.12	0.86	0.97
5.665	33.106	5.661	5.612	5.583	16.856	5.725	5.621	5.273	16.619
48.23	36.10	53.65	58.91	62.60	58.36	60.96	59.72	61.03	60.56
10.52	12.62	11.43	10.14	10.78	10.79	10.62	9.36	11.02	10.32
16.49	12.97	16.96	17.55	16.73	17.08	16.49	14.18	12.73	14.51
21.22	10.51	25.26	31.22	35.09	30.50	33.85	36.19	37.28	35.73
	21.861	5.659		5.529	11.188	5.724		5.263	10.987
	0.64	0.18		0.25	0.21	0.12		0.15	0.14
5.564	32.679	5.518	5.398	5.375	16.291	4.790	3.237	3.274	11.301
4.40	3.95	2.36	3.15	2.49	2.66	4.57	4.32	3.67	4.24
3.86	3.84	2.77	2.72	3.09	2.86	2.44	3.34	2.50	2.72
3.642	26.433	5.357	3.114	3.259	11.730	4.147	890	1.065	6.102
8.24	10.04	6.78	5.43	5.49	6.06	4.29	6.07	3.57	4.42
3.32	3.87	1.94	2.22	1.75	1.96	1.57	6.52	5.73	3.02
17.05	15.40	16.32	13.55	14.82	15.17	14.01	8.99	9.86	12.55
0.63	0.87	0.24	0.42	0.25	0.29	0.36	0.67	1.22	0.56
5.642	32.984	5.584	5.526	5.493	16.603	5.657	5.536	5.218	16.411
5.03	5.56	3.56	3.06	3.22	3.28	2.02	1.75	2.09	1.95
0.11	0.35	0.18	0.31	0.16	0.22	0.11	0.04	0.08	0.07
5.572	32.772	5.555	5.468	5.402	16.425	5.443	5.345	5.025	15.813
63.21	57.64	66.08	67.92	65.61	66.54	58.68	54.80	50.19	54.67
36.79	42.36	33.92	32.08	34.39	33.46	41.32	45.20	49.81	45.33
20.21	20.76	20.27	19.53	20.57	20.12	23.81	26.83	28.32	26.26
16.58	21.60	13.65	12.55	13.83	13.34	17.51	18.37	21.49	19.07
14.07	7.42	18.60	18.96	20.40	19.31	23.55	26.64	28.14	26.05
9.57	5.40	10.75	11.56	13.61	11.96	17.33	18.19	21.29	18.88
5.03	4.31	4.77	4.81	4.00	4.53	3.12	3.01	2.85	3.00
0.05	0.04	0.13	0.16	0.15	0.15	0.64	0.67	0.66	0.66
5.08	3.78	5.49	5.93	4.57	5.33	3.44	2.38	3.38	3.06
3.30	2.53	4.79	6.22	4.18	5.07	2.77	2.13	1.99	2.31
7.75	6.61	6.64	4.01	3.41	4.70	1.38	1.18	0.98	1.18
5.641	32.982	5.584	5.526	5.491	16.601	5.619			5.619
	0.02					0.32			0.32
5.642	32.984	5.584	5.526	5.493	16.603	5.657	5.536	5.218	16.411
0.34	0.39	0.59	0.40	0.35	0.45	0.35	0.36	0.21	0.31
	5.208	5.631			5.631	5.711			5.711
	1.65	1.70			1.70	1.44			1.44
5.662	33.102	5.619	5.544	5.568	16.731	5.643	5.494	5.150	16.287
5.16	2.50	6.30	7.76	6.81	6.95	3.83	2.51	2.19	2.87
0.05	0.05	0.12	0.05	0.20	0.13	0.41	0.20	0.31	0.31
5.642	32.984	5.584	5.526	5.493	16.603	5.657	5.536	5.218	16.411
2.29	2.51	2.94	3.15	2.91	3.00	2.92	2.69	3.10	2.90
2.69	3.45	2.11	2.03	2.13	2.09	1.34	1.08	1.57	1.33
0.14	0.18	0.25	0.24	0.16	0.22	0.27	0.20	0.13	0.20
0.53	0.54	0.34	0.24	0.15	0.24	0.19	0.20	0.13	0.18
5.23	3.95	5.35	5.39	5.48	5.41	4.15	3.78	3.76	3.90
		5.555			5.555				
		0.70			0.70				
		0.02			0.02				
		0.45			0.45				
		0.23			0.23				

保健体育課調

(カ)生活習慣

①朝食を毎日とる児童生徒の割合(R5「しまねっ子！元気アップ・レポート」より)

(%)

	小1	小2	小3	小4	小5	小6	中1	中2	中3
男子	95.9	93.1	93.4	95.3	92.2	93.8	89.4	90.9	87.8
女子	95.3	93.1	96.3	94.1	91.9	88.8	85.0	85.0	88.1

保健体育課調

②睡眠時間(R5「しまねっ子！元気アップ・レポート」より)

〔男子〕

(%)

	小1	小2	小3	小4	小5	小6	中1	中2	中3	高1	高2	高3
10時間以上	15.3	13.1	10.3	10.6	10.9	10.0	8.4	5.6	5.0	4.0	2.8	3.6
8～9時間	80.0	77.2	76.3	76.6	71.9	67.2	53.4	42.2	45.3	22.4	22.4	18.8
6～7時間	4.7	8.8	10.6	9.4	15.3	19.4	31.3	47.8	45.0	66.4	62.0	62.0
6時間未満	0.0	0.9	2.8	3.4	1.9	3.4	6.9	4.4	4.7	7.2	12.8	15.6

〔女子〕

(%)

	小1	小2	小3	小4	小5	小6	中1	中2	中3	高1	高2	高3
10時間以上	14.1	11.6	15.9	10.9	9.4	6.6	9.4	4.4	1.9	2.4	6.0	6.8
8～9時間	80.3	81.3	73.4	79.7	74.4	71.9	44.4	34.1	35.0	23.2	18.0	13.6
6～7時間	5.3	5.9	8.8	8.8	14.7	20.6	40.0	55.0	54.4	60.4	58.8	59.2
6時間未満	0.3	1.3	1.9	0.6	1.6	0.9	6.3	6.6	8.8	14.0	17.2	20.4

保健体育課調

③携帯電話・スマートフォンでSNSや動画を視聴する時間(R5 県学力調査結果)

〔1日あたりの携帯電話・スマートフォンでSNSや動画を視聴する時間別の児童生徒割合(平日)〕

(%)

	小5	小6	中1	中2
1時間未満	42.9	37.0	27.2	19.5
1～2時間	25.7	25.9	29.3	30.2
2～4時間	19.6	23.3	28.0	34.1
4時間以上	10.9	13.3	14.4	15.3

教育指導課調

(3)小・中・義務教育学校

(ア)学校数

①設置者別学校数

(令和6.5.1現在)(単位:校)

区分	小学校				中学校					義務教育学校				
	市立	町立	村立	計	市立	町立	村立	私立	計	国立	市立	町立	村立	計
本校	148	43	1	192	66	21	1	3	91	1	2	0	0	3
分校	2	0	0	2	2	0	0	0	2	0	0	0	0	0
計	150	43	1	194	68	21	1	3	93	1	2	0	0	3

学校企画課調

②学級数別学校数

(令和6.5.1現在)

校種	学級数	学級数																																			計		
		0	1	2	3	4	5	6	7	8	9	10	11	12	13	14	15	16	17	18	19	20	21	22	23	24	25	26	27	28	29	30	31	32	33	34		35	
小学校	本校	0	0	1	11	15	19	15	27	31	14	7	6	3	3	7	6	3	3	2	3	0	2	3	2	2	1	1	1	1	0	1	1	1	0	0	0	192	
	分校	1	0	1	0	0	0	0	0	0	0	0	0	0	0	0	0	0	0	0	0	0	0	0	0	0	0	0	0	0	0	0	0	0	0	0	0	0	2
	計	1	0	2	11	15	19	15	27	31	14	7	6	3	3	7	6	3	3	2	3	0	2	3	2	2	1	1	1	1	0	1	1	1	0	0	0	194	
中学校	本校	0	0	3	6 [2]	10	19 [1]	8	6	10	3	1	3	0	3	2	3	2	0	1	3	1	1	0	0	1	0	1	0	1	0	0	0	0	0	0	0	88 [3]	
	分校	0	0	1	1	0	0	0	0	0	0	0	0	0	0	0	0	0	0	0	0	0	0	0	0	0	0	0	0	0	0	0	0	0	0	0	0	2	
	計	0	0	4	7 [2]	10	19 [1]	8	6	10	3	1	3	0	3	2	3	2	0	1	3	1	1	0	0	1	0	1	0	1	0	0	0	0	0	0	0	90 [3]	
義務教育学校	本校																																				2 (1)		

(注) 1.()は国立、[]は私立で外数である。

学校企画課調

③小・中・義務教育学校数の推移

(毎年度5月1日現在)(単位:校)

校種	年度	H22	H23	H24	H25	H26	H27	H28	H29	H30	R1	R2	R3	R4	R5	R6	増 減	
																	15年間 (10年間)	
小学校	本校	239	228	224	217	212	208	203	201	200	198	198	195	195	194	192	△ 47 (△ 16)	
	分校	6	6	5	3	3	2	2	2	2	2	2	2	2	2	2	△ 4 (0)	
	計	245	234	229	220	215	210	205	203	202	200	200	197	197	196	194		
	増減	△ 7	△ 11	△ 5	△ 9	△ 5	△ 5	△ 5	△ 2	△ 1	△ 2	0	△ 3	0	△ 1	△ 2	△ 51 (△ 16)	
中学校	本校	100	100	99	98	97	96	96	96	94	92	92	90	90	90	88	△ 12 (△ 8)	
	分校	2	2	2	2	2	2	2	2	2	2	2	2	2	2	2	0 (0)	
	計	102	102	101	100	99	98	98	98	96	94	94	92	92	92	90		
	増減	△ 2	0	△ 1	△ 1	△ 1	△ 1	0	0	△ 2	△ 2	0	△ 2	0	0	△ 2	△ 12 (△ 8)	
義務教育学校	本校									1	1	2	2	2	2	2	2 (2)	
	分校																0 (0)	
	計									1	1	2	2	2	2	2		
	増減									1	0	1	0	0	0	0	2 (2)	

(注) △印:減少。 値は、市町村立学校の数。

学校企画課調

④複式学級等のある学校数

(令和6.5.1現在)

区分	小学校			中学校			義務教育学校		
	本校	分校	計	本校	分校	計	本校	分校	計
複式学級のある学校	67	0	67	0	0	0	0	0	0
特別支援学級のある学校	176	1	177	82	2	84	2	0	2

(注) 値は、市町村立学校の数。

学校企画課調

⑤教育事務所別特別支援学級設置状況

(令和6.5.1現在)

項目	学校数 (A)	設置校数 (B)	設置率 (%) $\frac{(B)}{(A)}$	知的障がい			肢体不自由			病弱			弱視			難聴			言語障がい			自閉症・情緒障がい			院内学級					
				学校数	学級数	児童・生徒数	学校数	学級数	児童・生徒数	学校数	学級数	児童・生徒数	学校数	学級数	児童・生徒数	学校数	学級数	児童・生徒数	学校数	学級数	児童・生徒数	学校数	学級数	児童・生徒数	学校数	学級数	児童・生徒数	学校数	学級数	児童・生徒数
小学校	松江	49	47	95.9	38	41	129	9	9	11	10	10	13	3	3	3	2	2	2	0	0	0	43	61	282	0	0	0		
	出雲	62	59	95.2	51	54	189	5	5	6	8	8	9	4	4	4	6	6	7	0	0	0	54	67	250	0	0	0		
	浜田	48	42	87.5	30	30	91	3	3	3	4	4	4	1	1	1	3	3	3	0	0	0	39	43	146	0	0	0		
	益田	24	19	79.2	14	16	57	3	3	3	5	5	6	0	0	0	3	3	4	0	0	0	19	23	82	0	0	0		
	隠岐	11	10	90.9	8	8	15	0	0	0	1	1	1	0	0	0	0	0	0	0	0	0	10	10	13	0	0	0		
	計	194	177	91.2	141	149	481	20	20	23	28	28	33	8	8	8	14	14	16	0	0	0	165	204	773	0	0	0		
中学校	松江	20	20	100.0	19	23	87	3	3	3	4	4	6	1	1	1	2	2	2	0	0	0	20	30	145	0	0	0		
	出雲	25	25	100.0	22	27	119	3	3	4	6	6	6	1	1	1	5	5	6	0	0	0	23	31	149	0	0	0		
	浜田	24	21	87.5	20	20	47	1	1	1	3	3	6	0	0	0	1	1	1	0	0	0	17	17	54	0	0	0		
	益田	14	13	92.9	13	13	30	0	0	0	4	4	4	0	0	0	0	0	0	0	0	0	9	10	36	0	0	0		
	隠岐	7	5	71.4	4	4	8	1	1	1	0	0	0	0	0	0	0	0	0	0	0	0	4	4	6	0	0	0		
	計	90	84	93.3	78	87	291	8	8	9	17	17	22	2	2	2	8	8	9	0	0	0	73	92	390	0	0	0		
義務教育学校	松江	2	2	100.0	2	4	12	1	1	1	2	3	3	0	0	0	1	1	2	0	0	0	2	5	21	0	0	0		
	出雲	0	0	-	0	0	0	0	0	0	0	0	0	0	0	0	0	0	0	0	0	0	0	0	0	0	0	0		
	浜田	0	0	-	0	0	0	0	0	0	0	0	0	0	0	0	0	0	0	0	0	0	0	0	0	0	0	0		
	益田	0	0	-	0	0	0	0	0	0	0	0	0	0	0	0	0	0	0	0	0	0	0	0	0	0	0	0		
	隠岐	0	0	-	0	0	0	0	0	0	0	0	0	0	0	0	0	0	0	0	0	0	0	0	0	0	0	0		
	計	2	2	100.0	2	4	12	1	1	1	2	3	3	0	0	0	1	1	2	0	0	0	2	5	21	0	0	0		
計	松江	71	69	97.2	59	68	228	13	13	15	16	17	22	4	4	4	5	5	6	0	0	0	65	96	448	0	0	0		
	出雲	87	84	96.6	73	81	308	8	8	10	14	14	15	5	5	5	11	11	13	0	0	0	77	98	399	0	0	0		
	浜田	72	63	87.5	50	50	138	4	4	4	7	7	10	1	1	1	4	4	4	0	0	0	56	60	200	0	0	0		
	益田	38	32	84.2	27	29	87	3	3	3	9	9	10	0	0	0	3	3	4	0	0	0	28	33	118	0	0	0		
	隠岐	18	15	83.3	12	12	23	1	1	1	1	1	1	0	0	0	0	0	0	0	0	0	14	14	19	0	0	0		
	計	286	263	92.0	221	240	784	29	29	33	47	48	58	10	10	10	23	23	27	0	0	0	240	301	1,184	0	0	0		

学校企画課調

(イ) 児童生徒関連

① 令和2年度・令和6年度児童・生徒増減表

(各年度5月1日現在)(単位:人、%)

区分 市町村名	小 学 校 等			中 学 校 等			全 体			
	令和2年度	令和6年度	増減率	令和2年度	令和6年度	増減率	令和2年度	令和6年度	増減率	
市	松江市	10,572	10,141	△ 4.1	4,986	4,985	△ 0.0	15,558	15,126	△ 2.8
	浜田市	2,488	2,279	△ 8.4	1,245	1,219	△ 2.1	3,733	3,498	△ 6.3
	出雲市	9,889	9,663	△ 0.3	4,721	4,786	1.4	14,410	14,449	0.3
	益田市	2,330	2,089	△ 10.3	1,199	1,157	△ 3.5	3,529	3,246	△ 8.0
	大田市	1,565	1,437	△ 8.2	834	797	△ 4.4	2,399	2,234	△ 6.9
	安来市	1,833	1,653	△ 9.8	1,019	917	△ 10.0	2,852	2,570	△ 9.9
	江津市	979	944	△ 3.6	559	481	△ 14.0	1,538	1,425	△ 7.3
	雲南市	1,726	1,610	△ 6.7	941	882	△ 6.3	2,667	2,492	△ 6.6
	計	31,182	29,816	△ 4.4	15,504	15,224	△ 1.8	46,686	45,040	△ 3.5
仁多郡	奥出雲町	514	459	△ 10.7	280	244	△ 12.9	794	703	△ 11.5
飯石郡	飯南町	205	161	△ 21.5	104	98	△ 5.8	309	259	△ 16.2
邑智郡	川本町	125	126	0.8	59	59	0.0	184	185	0.5
	美郷町	218	162	△ 25.7	125	112	△ 10.4	343	274	△ 20.1
	邑南町	484	428	△ 11.6	229	224	△ 2.2	713	652	△ 8.6
	計	827	716	△ 13.4	413	395	△ 4.4	1,240	1,111	△ 10.4
鹿足郡	津和野町	264	235	△ 11.0	128	131	2.3	392	366	△ 6.6
	吉賀町	215	228	6.0	119	89	△ 25.2	334	317	△ 5.1
計	479	463	△ 3.3	247	220	△ 10.9	726	683	△ 5.9	
隠岐郡	隠岐の島町	652	646	△ 0.9	331	305	△ 7.9	983	951	△ 3.3
	海士町	107	104	△ 2.8	45	60	33.3	152	164	7.9
	西ノ島町	103	104	1.0	44	48	9.1	147	152	3.4
	知夫村	18	24	33.3	21	9	△ 57.1	39	33	△ 15.4
計	880	878	△ 0.2	441	422	△ 4.3	1,321	1,300	△ 1.6	
合 計	34,087	32,493	△ 4.7	16,989	16,603	△ 2.3	51,076	49,096	△ 3.9	

学校企画課調

- (注) 1 △印:減少
 2 増減率=(令和6年度-令和2年度)/令和2年度×100
 3 小学校等には義務教育学校(前期課程)を、中学校等には義務教育学校(後期課程)を含む。

② 小・中・義務教育学校学級編制基準の推移

(単位:人)

改正事項	昭和55年度 本県基準	昭和56~59年度 本県基準	昭和60年度 本県基準	昭和61年度 本県基準	昭和62年度 本県基準	昭和63年度 本県基準	平成元年度 本県基準	平成2年度 本県基準	平成3年度 本県基準
小学校 単式学級	45 <1年 40>	45 (58<1~2年 40> 57<1~3年 40> 58<1~4年 40> 59<1~5年 40> 他は55年度と同じ)	45 <1~6年 40>	40 1年 45 その他 <1~6年 40>	40 1~2年 45 その他 <1~6年 40>	40 1~3年 45 その他 <1~6年 40>	40 1~4年 45 その他 <1~6年 40>	40 1~5年 45 その他 <1~6年 40>	40 1~6年 45 その他 <1~6年 40>
2学年複式学級	20 (1年を含むもの 12)		20 (1年を含むもの 12)	20 (1年を含むもの 12)	20 (1年を含むもの 12)	20 (1年を含むもの 12)	20 (1年を含むもの 11)	20 (1年を含むもの 11)	19 (1年を含むもの 12)
特別支援学級	12		12	12	12	12	11	11	10
中学校 単式学級	45	45	45	45 (1年 40 2~3年 45)	45 (1~2年 40 3年 45)	45 <1~3年 40>	40 1年 45 その他 <1~3年 40>	40 1~2年 45 3年 <1~3年 40>	40 1~3年 45 その他 <1~3年 40>
2学年複式学級	12	12	12	12	12	12	11	11	10
特別支援学級	12	12	12	12	12	12	11	11	10

改正事項	平成4~5年度 本県基準	平成6~7年度 本県基準	平成8~12年度 本県基準	平成13~14年度 本県基準	平成15年度 本県基準	平成16~22年度 本県基準	平成23~25年度 本県基準	平成26年度 本県基準	平成27年度 本県基準
小学校 単式学級	1~6年 40	1~6年 40	1~6年 40	1~6年 40	1~6年 40 ※1	1~6年 40 ※2	1年 35 2~6年 40 ※2	1年 35 2~6年 40 ※2、※3	1年 35 2~6年 40 ※2、※4
2学年複式学級	18 (1年を含むもの 10)	17 (1年を含むもの 9)	16 (1年を含むもの 8)	16 (1年を含むもの 8)	16 (1年を含むもの 8)	16 (1年を含むもの 8)	16 (1年を含むもの 8)	16 (1年を含むもの 8)	16 (1年を含むもの 8)
特別支援学級	10	9	8	8	8	8	8	8	8
中学校 単式学級	1~3年 40	1~3年 40	1~3年 40	1~3年 40	1~3年 40	1~3年 40	1~3年 40	1~3年 40 ※3	1~3年 40 ※4
2学年複式学級	10	9	8	8	8	8	8	8	8
特別支援学級	10	9	8	8	8	8	8	8	8

改正事項	平成28~29年度 本県基準	平成30~令和2年度 本県基準	令和3年度 本県基準	令和4年度 本県基準	令和5年度 本県基準	令和6年度 本県基準
小学校 単式学級	1年 35 2~6年 40 ※2、※5	小学校等 1年 35 2~6年 40 ※2、※6	1~2年 35 3~6年 40 ※6、※7	1~3年 35 4~6年 40 ※6、※9	1~4年 35 5~6年 40 ※6、※11	1~5年 35 6年 40 ※6、※12
2学年複式学級	16 (1年を含むもの 8)	16 (1年を含むもの 8)	16 (1年を含むもの 8)	16 (1年を含むもの 8)	16 (1年を含むもの 8)	16 (1年を含むもの 8)
特別支援学級	8	8	8	8	8	8
中学校 単式学級	1~3年 40 ※5	1~3年 40 ※5	1~3年 40 ※6、※7、※8	1~3年 40 ※6、※10	1~3年 40 ※6、※10	1~3年 40 ※6、※10
2学年複式学級	8	8	8	8	8	8
特別支援学級	8	8	8	8	8	8

学校企画課調

- (注) 1 単式学級の<>の数字は減少市町村の基準、()の数字は減少市町村18学級以上の施設余裕校
 2 小学校等には義務教育学校(前期課程)を、中学校等には義務教育学校(後期課程)を含む
 3 「特別支援学級」で複式学級を編制する場合は、2以上の学年の児童又は生徒の合計が8人以下である場合
 ※1 小学校第1学年の1学級の児童数が31人以上の学校について、30人学級編制と鳥根スクールサポート事業のいずれかを実施
 ※2 小学校第1学年及び第2学年の1学級の児童数が31人以上の学校について、30人学級編制と鳥根スクールサポート事業のいずれかを実施
 ※3 小学校第3学年及び第4学年並びに中学校第1学年の1学級の児童生徒数が36人以上の学校について、35人学級編制を実施
 ※4 小学校第3、4、5学年並びに中学校第1、2学年の1学級の児童生徒数が36人以上の学校について、35人学級編制を実施
 ※5 小学校第3、4、5、6学年並びに中学校第1、2、3学年の1学級の児童生徒数が36人以上の学校について、35人学級編制を実施
 ※6 小学校第1学年の児童数が31人以上及び小学校第2学年の児童数が33人以上並びに中学校第1学年の生徒数が36人以上の学校について、少人数学級編制(小:130人、小2:32人、中1:35人)と少人数学級編制代替支援事業のいずれかを実施
 ※7 小学校第3、4、5、6学年並びに中学校第2学年の1学級の児童生徒数が36人以上の学校について35人学級編制を実施
 ※8 中学校第3学年の1学級の生徒数が39人以上の学校について38人学級編制を実施
 ※9 小学校第4、5、6学年の1学級の児童数が36人以上の学校について35人学級編制を実施
 ※10 中学校第2、3学年の1学級の生徒数が39人以上の学校について38人学級編制を実施
 ※11 小学校第5、6学年の1学級の児童数が36人以上の学校について35人学級編制を実施
 ※12 小学校第6学年の1学級の児童数が36人以上の学校について35人学級編制を実施

③学級編制方式別児童・生徒数

(令和6.5.1現在)

区分	小学校等						中学校等				合計	
	1年	2年	3年	4年	5年	6年	計	1年	2年	3年		計
単式学級	4,790	5,000	5,047	4,988	5,091	5,126	30,042	5,290	5,249	5,325	15,864	45,906
複式学級	56	74	255	248	238	223	1,094	0	0	0	0	1,094
特別支援学級	212	184	247	214	238	262	1,357	242	261	236	739	2,096
計	5,058	5,258	5,549	5,450	5,567	5,611	32,493	5,532	5,510	5,561	16,603	49,096

(注) 小学校等には義務教育学校(前期課程)を、中学校等には義務教育学校(後期課程)を含む。

学校企画課調

④編制方式別学級数

(令和6.5.1現在)

区分	単式学級						複式学級	特別支援学級										合計
	1年	2年	3年	4年	5年	6年		計	2個学年	知的障がい	肢体不自由	病弱	弱視	難聴	言語障がい	情緒障がい	院内	
小学校等	253	253	217	210	217	218	1,368	130	151	20	29	8	15	0	207	0	430	1,928
中学校等	198	192	191				581	0	89	9	19	2	8	0	94	0	221	802
計	451	445	408	210	217	218	1,949	130	240	29	48	10	23	0	301	0	651	2,730

(注) 小学校等には義務教育学校(前期課程)を、中学校等には義務教育学校(後期課程)を含む。

学校企画課調

⑤学年別児童・生徒数

(令和6.5.1現在)(単位:人)

校種	教育事務所	児童・生徒数						
		1年	2年	3年	4年	5年	6年	計
小学校等	松江	1,761	1,902	2,074	2,018	2,002	2,037	11,794
	出雲	1,915	1,960	2,037	1,909	2,048	2,024	11,893
	浜田	836	854	901	929	925	931	5,376
	益田	409	406	405	430	427	475	2,552
	隠岐	137	136	132	164	165	144	878
	計	5,058	5,258	5,549	5,450	5,567	5,611	32,493
中学校等	松江	1,939	1,948	2,015				5,902
	出雲	2,021	2,022	1,967				6,010
	浜田	962	977	953				2,892
	益田	464	434	479				1,377
	隠岐	146	129	147				422
	計	5,532	5,510	5,561				16,603

(注) 小学校等には義務教育学校(前期課程)を、中学校等には義務教育学校(後期課程)を含む。

学校企画課調

(ウ)教職員関連

①教育事務所別小・中学校、義務教育学校教職員数

(令和6.5.1現在)(単位:人)

区分	校長・教員														合計	充て指導主事	教育庁兼務者	研修内留海外	休職者			学校事務職員	学校事務職員		
	校長	教頭	主幹教諭	教諭				小計	養護教諭	養護助教諭				養養教諭					専従	病氣	その他				
				補充者						補充者															
				一年	私傷病等	産休	育休			一年	私傷病等	産休	育休												
小学校	松江	48	50	13	617	58	1	3	13	803	49	4	0	0	3	8	867	5	7	2	0	4	0	3	58
	出雲	61	62	13	724	53	0	5	13	931	60	5	0	2	6	7	1,011	0	1	2	0	2	0	2	66
	浜田	46	48	5	436	21	0	3	5	564	47	1	0	1	4	9	626	1	4	3	0	2	0	1	50
	益田	23	23	3	218	14	2	3	5	291	21	3	0	0	3	4	322	0	1	3	0	2	0	1	26
	隠岐	9	11	0	92	3	0	2	2	119	10	1	0	0	0	1	131	1	2	0	0	0	0	1	11
	計	187	194	34	2,087	149	3	16	38	2,708	187	14	0	3	16	29	2,957	7	15	10	0	10	0	8	211
中学校	松江	19	21	7	362	46	1	2	2	460	23	0	0	1	1	5	490	14	5	2	0	0	0	1	32
	出雲	24	26	8	447	30	2	0	5	542	25	2	1	3	3	7	583	0	1	1	0	2	0	0	38
	浜田	24	25	3	261	22	1	0	2	338	20	2	0	1	1	3	365	3	2	1	0	2	0	2	26
	益田	14	14	2	155	12	1	1	5	204	11	3	0	0	1	2	221	0	0	1	0	1	0	2	17
	隠岐	7	7	0	48	10	0	0	1	73	6	0	0	0	1	1	81	0	1	0	0	0	0	1	8
	計	88	93	20	1,273	120	5	3	15	1,617	85	7	1	5	7	18	1,740	17	9	5	0	5	0	6	121
義務教育学校	松江	2	3	0	59	6	0	0	1	71	3	0	0	0	2	0	76	0	0	0	0	0	0	0	3
	計	2	3	0	59	6	0	0	1	71	3	0	0	0	2	0	76	0	0	0	0	0	0	0	3
合計	277	290	54	3,419	275	8	19	54	4,396	275	21	1	8	25	47	4,773	24	24	15	0	15	0	14	335	

(注) *1 再任用を含む。

*2 中体連事務局を含む。

*3 病氣休職者は、職員数の内数(再掲)。

*4 再任用、専従を含む。

学校企画課調

②市郡別・男女別校長・教頭・主幹教諭・教諭数

(令和6.5.1現在)(単位:人、%)

市郡別	校種 性別	小 学 校				中 学 校			
		男	女	計	女性教員 比率	男	女	計	女性教員 比率
松 江		223	342	565	60.5%	180	138	318	43.4%
安 来		57	97	154	63.0%	41	45	86	52.3%
計		280	439	719	61.1%	221	183	404	45.3%
出 雲		234	327	561	58.3%	201	137	338	40.5%
雲 南		68	86	154	55.8%	49	42	91	46.2%
仁 多		35	36	71	50.7%	19	9	28	32.1%
飯 石		19	14	33	42.4%	13	7	20	35.0%
計		356	463	819	56.5%	282	195	477	40.9%
浜 田		68	124	192	64.6%	62	52	114	45.6%
大 田		61	85	146	58.2%	47	28	75	37.3%
江 津		37	55	92	59.8%	26	28	54	51.9%
邑 智		45	49	94	52.1%	32	23	55	41.8%
計		211	313	524	59.7%	167	131	298	44.0%
益 田		72	116	188	61.7%	78	53	131	40.5%
鹿 足		35	40	75	53.3%	34	15	49	30.6%
計		107	156	263	59.3%	112	68	180	37.8%
隠 岐		45	65	110	59.1%	42	19	61	31.1%
合 計		999	1,436	2,435	59.0%	824	596	1,420	42.0%

(注) 1 充て指導主事等行政勤務者、在外教育施設勤務者、内留・長期研修者、再任用者、
随時的任用職員を除く。

学校企画課調

2 義務教育学校の校長は小学校に、教頭・主幹教諭・教諭は当該者の採用籍に含めている。

③小学校校長・教頭・主幹教諭・教諭の男女別年齢構成

(年齢は令和6.4.1現在、人数は令和6.5.1現在)

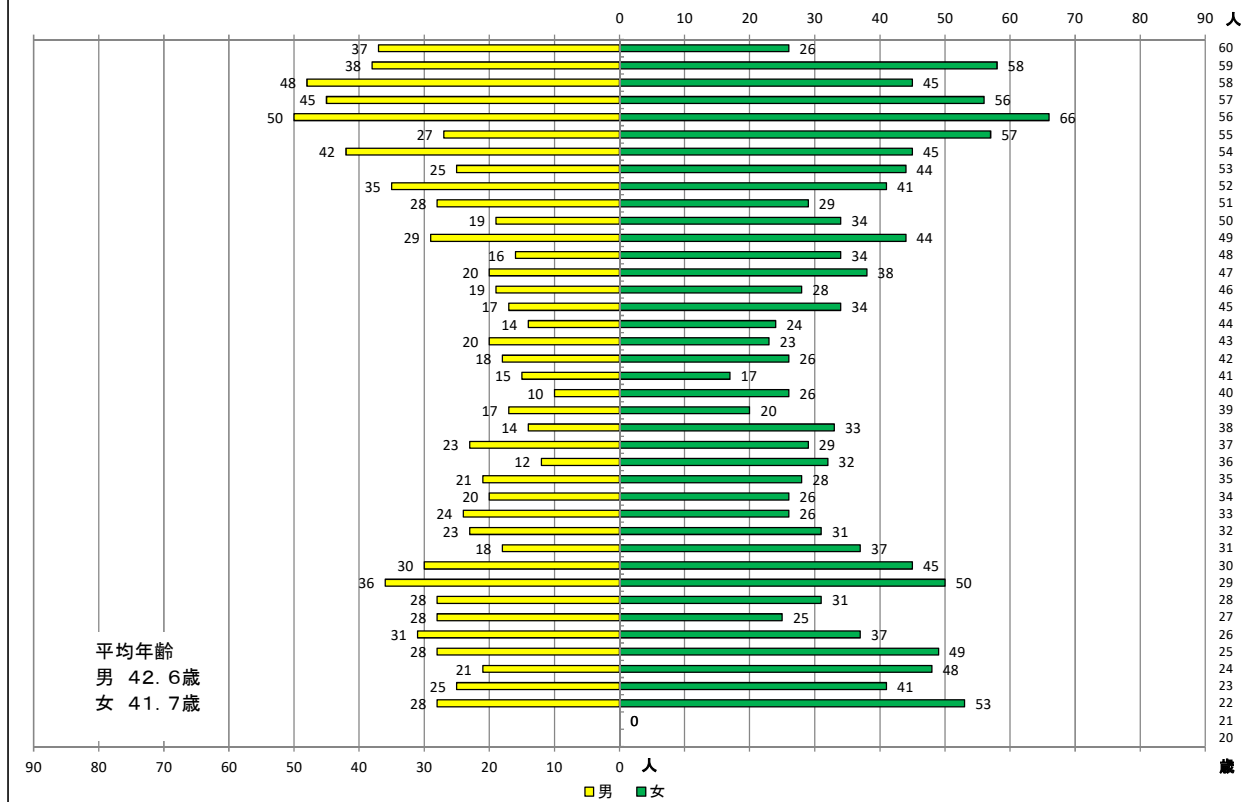

(注) 1 充て指導主事等行政勤務者、在外教育施設勤務者、内留・長期研修者、再任用者、臨時的任用職員を除く。

学校企画課調

2 義務教育学校においては、校長は小学校に、教頭・主幹教諭・教諭は採用籍に含む。

④中学校校長・教頭・主幹教諭・教諭の男女別年齢構成

(年齢は令和6.4.1現在、人数は令和6.5.1現在)

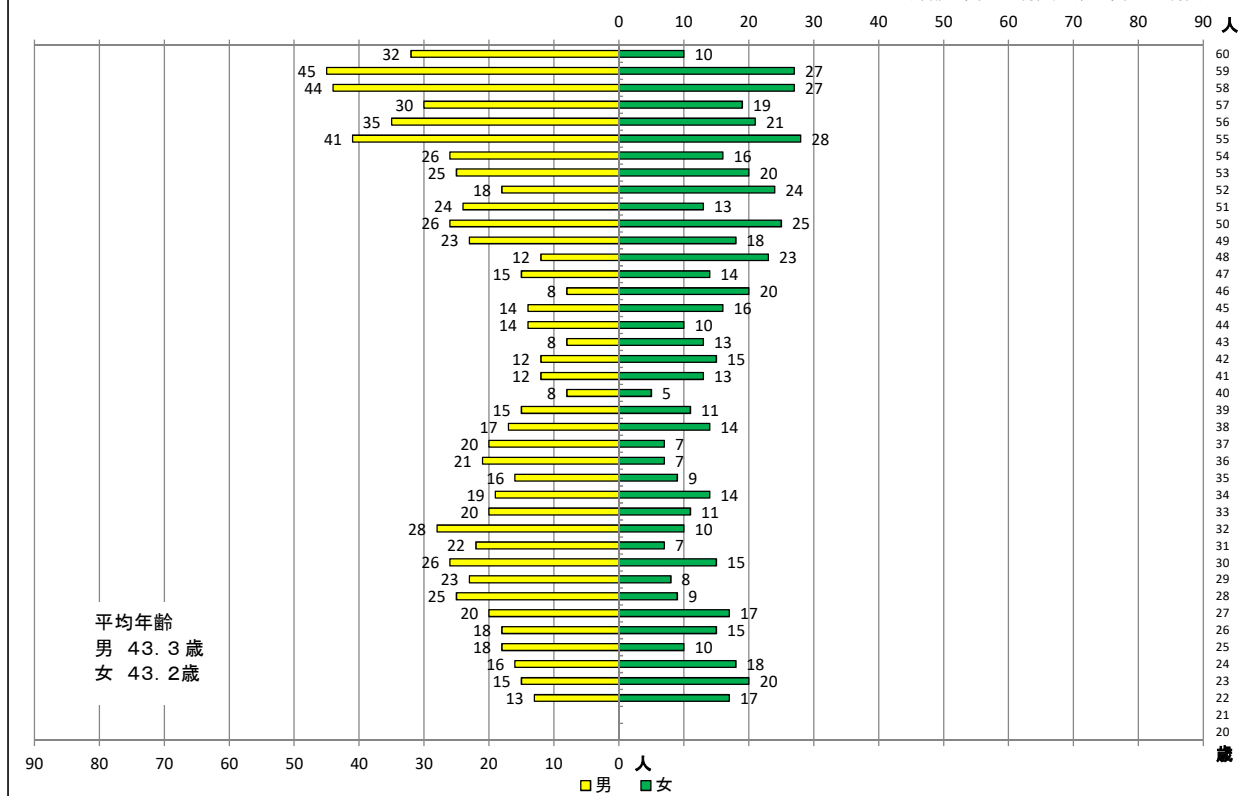

(注) 1 充て指導主事等行政勤務者、在外教育施設勤務者、内留・長期研修者、再任用者、臨時的任用職員を除く。

学校企画課調

2 義務教育学校においては、校長は小学校に、教頭・主幹教諭・教諭は採用籍に含む。

⑤小・中学校職種別・年齢別・男女別教職員構成表

(年齢は令和6.4.1現在)

(人数は令和6.5.1現在) (単位:人)

【小学校】

職種	性別	20以下	21	22	23	24	25	26	27	28	29	30	31	32	33	34	35	36	37	38	39	40	41	42	43	44	45	46	47	48	49	50	51	52	53	54	55	56	57	58	59	60	合計									
校長	男																																														156					
	女																																																20			
教頭	男																																																146			
	女																																																47			
主幹教諭	男																			1																													22			
	女																																																	11		
教諭	男																																																		675	
	女																																																		1,358	
計	男																																																	999		
	女																																																		1,436	
5歳刻み (人数・構成比)	男																																																	999		
	女																																																		1,436	
	計																																																		2,435	
養護教諭	女																																																			185
	男																																																		1	
栄養教諭	男																																																		28	
	女																																																		1	
事務職員	男																																																		64	
	女																																																		103	

(注) 1 充て指導主事等行政勤務者、在外教育施設勤務者、内留・長期研修者、再任用者、臨時的任用職員を除く。 学校企画課調
2 義務教育学校の校長は小学校に、養護教諭・事務職員及び栄養教諭は中学校に、教頭・主幹教諭・教諭は当該者の採用籍に含めている。

(年齢は令和6.4.1現在)

(人数は令和6.5.1現在) (単位:人)

【中学校】

職種	性別	20以下	21	22	23	24	25	26	27	28	29	30	31	32	33	34	35	36	37	38	39	40	41	42	43	44	45	46	47	48	49	50	51	52	53	54	55	56	57	58	59	60	合計											
校長	男																																																			72		
	女																																																				9	
教頭	男																																																				77	
	女																																																		16			
主幹教諭	男																																																			18		
	女																																																		2			
教諭	男																																																				657	
	女																																																			569		
計	男																																																			824		
	女																																																			596		
5歳刻み (人数・構成比)	男																																																			824		
	女																																																			596		
	計																																																			1,420		
養護教諭	女																																																				84	
	男																																																			0		
栄養教諭	男																																																					18
	女																																																			1		
事務職員	男																																																			30		
	女																																																			58		

(注) 1 充て指導主事等行政勤務者、在外教育施設勤務者、内留・長期研修者、再任用者、臨時的任用職員を除く。 学校企画課調
2 義務教育学校の校長は小学校に、養護教諭・事務職員及び栄養教諭は中学校に、教頭・主幹教諭・教諭は当該者の採用籍に含めている。

⑥小・中学校教職員異動総数の推移(令和6年度定期人事異動)

(単位:人)

年度	校種	小学校	中学校	市町村立 学校計	県立学校	合計
R6		850	504 (21)	1,354	476	1,830
R5		844	510 (18)	1,354	486	1,840
R4		879	537 (21)	1,416	487	1,903
R3		951	534 (48)	1,485	511	1,996
R2		874	512 (5)	1,386	490	1,876
H31		940	580 (9)	1,520	495	2,015

学校企画課調

(注)「令和6年度定期人事異動」とは、令和5年度末及び令和6年度当初の人事異動をいう。

中学校の()内は義務教育学校の内数

県立学校は、教育職員のみ。

⑦小・中学校教職員人事異動数(令和6年度定期人事異動)

(単位:人)

異動種目	職名	小学校	中学校	義務教育学校	計	異動種目	職名	小学校	中学校	義務教育学校	計	
昇任	校長	18	6	0	24	定年職	校長	0	0	0	0	
	教頭	22	5	0	27		教頭	0	0	0	0	
	主幹教諭	12	4	0	16		主幹教諭	0	0	0	0	
	事務リーダー	3	2	0	5		教諭	0	0	0	0	
	計	55	17	0	72		養護教諭	0	0	0	0	
計	55	17	0	72	栄養教諭		0	0	0	0		
採用	校長	9	3	1	13	事務職員	0	0	0	0		
	教頭	8	12	1	21	計	0	0	0	0		
	主幹教諭	1	3	0	4	辞職	勸奨退職	校長	1	1	0	2
	教諭	133	81	6	220			教頭	1	0	0	1
	養護教諭	3	7	0	10			主幹教諭	0	0	0	0
	栄養教諭	0	1	0	1			教諭	19	8	0	27
事務職員	7	0	0	7	養護教諭			1	0	0	1	
計	161	107	8	276	栄養教諭		0	0	0	0		
転任	校長	21	2	1	24	事務職員	3	0	0	3		
	教頭	15	8	0	23	計	25	9	0	34		
	主幹教諭	0	0	0	0	職	自己都合他県行政転出	校長	22	2	1	25
	教諭	195	127	1	323			教頭	12	7	1	20
	養護教諭	25	5	0	30			主幹教諭	3	5	0	8
	栄養教諭	2	0	0	2			教諭	59	36	2	97
事務職員	9	3	0	12	養護教諭			5	7	0	12	
計	267	145	2	414	栄養教諭			0	0	0	0	
転補	校長	22	13	0	35	事務職員	4	3	0	7		
	教頭	17	12	0	29	計	105	60	4	169		
	主幹教諭	0	0	0	0	合計	校長	96	36	3	135	
	教諭	158	91	7	256		教頭	76	46	2	124	
	養護教諭	13	6	0	19		主幹教諭	16	12	0	28	
	栄養教諭	0	1	0	1		教諭	564	343	16	923	
事務職員	23	11	0	34	養護教諭		47	25	0	72		
計	233	134	7	374	栄養教諭		2	2	0	4		
兼職	教頭	1	0	0	1	事務職員	49	19	0	68		
	計	1	0	0	1	総数	計	850	483	21	1,354	
役職年	校長	3	9	0	12	学校企画課調						
	教頭	0	2	0	2							
	計	3	11	0	14							

(注) 県立学校への転任6(小学校教諭6)を含まない。

⑧市町村立学校教育職員の市町村間交流状況(令和6年度定期人事異動)

(単位:人)

区分				転補		転任		計	区分				転補		転任		計		
				同一市町村内		他市へ	他町村へ						同一市町村内		他市へ	他町村へ			
小学校	市部	校長		17		9		3	29	中学校	市部	校長		11		2		0	13
		教員		161		117		28	306			教員		104		78		26	208
		計		178		126		31	335			計		115		80		26	221
	町村部	校長		2		8		1	11		町村部	校長		1		1		0	2
		教員		11		44		14	69			教員		10		24		8	42
		計		13		52		15	80			計		11		25		8	44
									計	市部	校長		28		11		3	42	
											教員		265		195		54	514	
											計		293		206		57	556	
										町村部	校長		3		9		1	13	
											教員		21		68		22	111	
											計		24		77		23	124	

- (注) 1 県立、行政からの転出入者を除く。
 2 養護教諭、栄養教諭、充て指導主事を除く。
 3 中学校には義務教育学校を含む。

学校企画課調

⑨市町村立学校教育職員の教育事務所間交流状況(令和6年度定期人事異動)

(単位:人)

転入先 転出元	松 江	出 雲	浜 田	益 田	隠 岐	計
松 江		13 (5)	21 (9)	10 (3)	0 (0)	44 (17)
出 雲	18 (10)		7 (2)	10 (3)	0 (0)	35 (15)
浜 田	10 (2)	15 (8)		4 (1)	1 (1)	30 (12)
益 田	2 (1)	7 (2)	2 (0)		0 (0)	11 (3)
隠 岐	4 (1)	7 (6)	0 (0)	0 (0)		11 (7)
計	34 (14)	42 (21)	30 (11)	24 (7)	1 (1)	131 (54)

- (注) 1 養護教諭、栄養教諭、充て指導主事を除く。
 2 ()内は中学校、義務教育学校の内数である。
 3 県立、行政との転出入を除く。

学校企画課調

⑩小・中・義務教育学校間の交流状況(令和6年度定期人事異動)

(単位:人)

区分 転入先 事務所		中学校から小学校へ転入									小学校から中学校へ転入										
		校長			教頭			主幹教諭	教諭		計	校長			教頭			主幹教諭	教諭		計
		昇任	転任	転補	昇任	転任	転補	昇任	転任	転補		昇任	転任	転補	昇任	転任	転補	昇任	転任	転補	
松 江	男	-	-	-	-	-	-	-	-	-	-	-	-	-	-	-	-	-	-	-	
	女	-	-	-	1	-	-	-	-	-	1	-	-	-	-	-	-	-	-	-	
出 雲	男	-	-	-	-	-	-	-	-	-	-	-	-	-	-	-	-	-	-	-	
	女	-	-	-	-	-	-	-	-	1	1	-	-	-	-	-	-	-	1	1	
浜 田	男	-	-	-	-	-	-	-	-	-	-	-	-	-	-	-	-	-	-	-	
	女	-	-	-	-	-	-	-	-	-	-	-	-	-	-	-	-	-	1	1	
益 田	男	-	-	-	1	-	-	-	-	-	1	-	-	2	-	-	-	-	-	2	
	女	-	-	-	-	-	-	-	-	-	-	-	-	-	-	-	-	-	-	-	
隠 岐	男	1	-	-	-	-	-	-	-	-	1	-	-	-	-	-	-	-	-	-	
	女	-	-	-	-	-	-	-	-	1	1	-	-	-	-	-	1	-	-	1	
合 計	男	1	-	-	1	-	-	-	-	-	2	-	-	2	-	-	-	-	-	2	
	女	-	-	-	1	-	-	-	1	1	3	-	-	2	-	-	-	1	-	2	
	計	1	-	-	2	-	-	-	1	1	5	-	-	2	-	-	-	1	-	2	

学校企画課調

区分 転入先 事務所		小・中学校から義務教育学校へ転入									
		校長			教頭			主幹教諭	教諭		計
		昇任	転任	転補	昇任	転任	転補	昇任	転任	転補	
松 江	男	-	1	-	-	-	-	-	-	3	4
	女	-	-	-	-	-	-	-	1	1	5
合 計	男	-	1	-	-	-	-	-	-	3	4
	女	-	-	-	-	-	-	-	1	1	5
	計	-	1	-	-	-	-	-	1	1	9

学校企画課調

- (注) 1 養護教諭、栄養教諭、充て指導主事を除く。
 2 転出先で算出(行政からの転出を除く)。

⑪ 県立学校教員と市町村立学校教員との交流状況(令和6年度定期人事異動)

(単位:人)

新任校 前任校	県立高等学校	特別支援学校	計
小学校	0	6	6
中学校	0	0	0
計	0	6	6

(単位:人)

新任校 前任校	小学校	中学校	計
県立高等学校	0	0	0
特別支援学校	4	0	4
計	4	0	4

(注) 中学校には義務教育学校を含む。

学校企画課調

⑫ 令和6年度市町村立学校新規採用教員 生活の本拠地別配置状況

(令和6.4.1現在)

(単位:人)

		採用管内										計		
		松江		出雲		浜田		益田		隠岐		小	中	計
		小	中	小	中	小	中	小	中	小	中			
出身管内	松江	40	27	-	-	-	-	-	-	2	1	42	28	70
	出雲	3	3	39	19	2	2	1	-	3	1	48	25	73
	浜田	6	2	3	-	15	11	-	-	-	-	24	13	37
	益田	-	2	-	1	4	2	8	8	-	-	12	13	25
	隠岐	-	-	-	-	-	-	-	-	3	3	3	3	6
計		49	34	42	20	21	15	9	8	8	5	129	82	211
		83		62		36		17		13				
		松江・出雲管内以外の出身者数				浜田・益田管内以外の出身者数				隠岐管内以外の出身者数				
		14 9.7%				5 9.4%				7 53.8%				

(注) 1 行政からの採用、転入者、養護教諭、栄養教諭を除く。
2 他県出身者についてもいずれかの事務所に算入。

学校企画課調

⑬ 市町村立学校校長・教頭任用者年齢別人数

(単位:人)

年齢	40	41	42	43	44	45	46	47	48	49	50	51	52	53	54	55	56	57	58	59	計
校長	-	-	-	-	-	-	-	-	-	1	-	1	2	-	5	3	6	4	2	-	24
教頭	-	-	-	1	1	3	1	7	-	3	3	2	-	3	-	1	2	-	-	-	27

(注) 1 人数は昇任者数。
2 年齢は令和6.4.1現在。

学校企画課調

⑭ 辞・退職者の状況(令和6年度定期人事異動)

(単位:人)

事項	種別	小学校			中学校			計
		校長	教頭	教諭等	校長	教頭	教諭等	
定年退職		0 (0)	0 (0)	0 (0)	0 (0)	0 (0)	0 (0)	0 (0)
勸奨退職		1 (1)	1 (0)	20 (14)	1 (0)	0 (0)	8 (5)	31 (20)
その他	自己都合	17 (2)	3 (1)	51 (38)	3 (1)	1 (0)	36 (20)	111 (62)
	他県・国立・行政との交流	5 (0)	9 (0)	16 (6)	0 (0)	7 (0)	14 (6)	51 (12)
	計	23 (3)	13 (1)	87 (58)	4 (1)	8 (0)	58 (31)	193 (94)

(注) 1 教諭等には、主幹教諭、養護教諭、栄養教諭を含み、事務職員を除く。
2 ()は女性で内数である。
3 義務教育学校の退職者等数は中学校に含む。

学校企画課調

(エ)へき地教育関連

①へき地指定学校状況(文部科学省指定校)

(令和6.5.1現在)

区分	学校数(校)		児童生徒数(人)		教員数(人)		
	本校	分校	本校	分校	本校	分校	
小	総数	56	0	2,750	0	472	0
	1校当たり平均			49.1	0.0	8.4	0.0
	全校に対する割合	28.3%		8.3%		16.9%	
中	総数	28	0	1,304	0	284	0
	1校当たり平均			46.6		10.1	
	全校に対する割合	29.8%		7.8%		16.9%	
計	総数	84		4,054		756	
	1校当たり平均			48.3		9.0	
	全校に対する割合	28.8%		8.1%		16.9%	

学校企画課調

②へき地指定学校の学校数、児童生徒数及び教職員数

(令和6.5.1現在)

区分	小学校							中学校				
	学校数		児童数		教員数		事務職員数		学校数	生徒数	教員数	事務職員数
	本校	分校	本校	分校	本校	分校	本校	分校	本校	本校	本校	本校
特地	3	-	192	-	28	-	4	-	1	9	8	1
へき準	11	-	581	-	103	-	12	-	6	320	67	7
1級	24	-	921	-	178	-	18	-	11	494	108	12
2級	11	-	675	-	94	-	10	-	5	302	55	4
3級	7	-	381	-	69	-	6	-	5	179	46	5
4級	-	-	-	-	-	-	-	-	-	-	-	-
5級	-	-	-	-	-	-	-	-	-	-	-	-
計	56	-	2,750	-	472	-	50	-	28	1,304	284	29

(注) 教員数の中には養護教諭及び栄養教諭の数を含む。

学校企画課調

③令和5年度へき地学校設備等整備事業一覧[スクールバス・ボート等購入費]

市町村	スクールバス			寄宿舎設備		
	台数	補助事業費	補助金額	舎数	補助事業費	補助金額
	台	円	円	舎	円	円
松江市	2	30,613,380	7,500,000			
浜田市	2	25,744,859	7,500,000			
大田市	2	17,674,040	7,310,000			
安来市	1	9,949,950	3,750,000			
江津市	1	5,188,169	1,870,000			
雲南市	2	20,184,353	7,500,000			
隠岐の島町	2	13,162,840	5,470,000			
合計	12	122,517,591	40,900,000	0	0	0

(注) スクールバス・ボート等購入費(へき地児童生徒援助費等補助金の限度額)

教育施設課調

スクールバス・ボート 1台(1隻)375万円

④ R6年度 教育事務所別へき地指定校一覧

【松江教育事務所管内】

(令和6年4月1日現在)

級別区分等		小学校	計	中学校・義務教育学校	計
国指定	1級	(安)比田、山佐、布部、赤屋	4		
	へき準				
	特 地	(安)井尻	1		
県指定	人へき	(松)大野、恵曇、島根、美保関 (安)広瀬、安田、母里	7	(松)島根、美保関、八束学園 (安)広瀬、伯太	5

【出雲教育事務所管内】

級別区分等		小学校	計	中学校	計
国指定	2級	(飯)志々	1		
	1級	(出)窪田、(雲)吉田 (仁)高尾、(飯)頓原	4	(出)佐田、(雲)吉田 (飯)頓原	3
	へき準	(出)須佐、(雲)田井、掛合 (仁)馬木、(飯)赤名、来島	6	(雲)掛合、(飯)赤来	2
	特 地	(仁)阿井	1		
県指定	人へき	(出)鱒淵、北浜、伊野 (雲)海潮、西日登、鍋山 (仁)布勢、三成、亀嵩、三沢、横田、八川	12	(仁)仁多、横田	2

【浜田教育事務所管内】

級別区分等		小学校	計	中学校	計
国指定	2級	(浜)波佐、弥栄、(邑)阿須那 (邑)大和、口羽	5	(邑)大和、羽須美	2
	1級	(浜)旭、(大田)北三瓶、志学、(江)桜江 (邑)高原、瑞穂、市木、石見東、矢上、日貫	10	(浜)旭、弥栄、(大田)志学、北三瓶 (江)桜江、(邑)瑞穂、石見	7
	へき準	(浜)今福、(大田)高山 (邑)邑智	3	(邑)川本、邑智	2
	特 地	(邑)川本	1	(大田)大田第三	1
県指定	人へき	(浜)三隅、岡見 (大田)大森、温泉津、仁摩	5	(浜)三隅、(大田)大田西	2

【益田教育事務所管内】

級別区分等		小学校	計	中学校	計
国指定	2級	(益) 匹見	1	(益)匹見	1
	1級	(益)真砂、桂平 (鹿)木部、柿木、朝倉、蔵木	6	(鹿)柿木	1
	へき準	(鹿)七日市、六日市	2	(鹿)吉賀、六日市	2
	特 地				
県指定	人へき	(鹿)津和野	1	(鹿)津和野	1

【隠岐教育事務所管内】

級別区分等		小学校	計	中学校	計
国指定	3級	(隠)福井、海士、西ノ島、知夫、北、五箇、都万	7	(隠)海士、西ノ島、知夫、五箇、都万	5
	2級	(隠)西郷、中条、有木、磯	4	(隠)西郷、西郷南	2

〔集計〕

小学校 (単位:校)

特別区分等	文部科学省指定					県指定
	3級	2級	1級	へき準	特 地	人へき
松江			4		1	7
出雲		1	4	6	1	12
浜田		5	10	3	1	5
益田		1	6	2		1
隠岐	7	4				
計	7	11	24	11	3	25

中学校・義務教育学校 (単位:校)

特別区分等	文部科学省指定					県指定
	3級	2級	1級	へき準	特 地	人へき
松江						5
出雲			3	2		2
浜田		2	7	2	1	2
益田		1	1	2		1
隠岐	5	2				
計	5	5	11	6	1	10

※表中、松江「人へき」5のうち1が義務教育学校。

学校企画課調

⑤へき地学校教員の人事交流(令和6年度定期人事異動)

(単位:人)

校種	教育 事務所	下記へき地学校からへき地外学校への異動(A)					へき地外学校から下記へき地学校への異動(B)				
		国指定地			県指定地	計	国指定地			県指定地	計
		へき地学校	へき地学校に 準ずる学校	特別地域に 所在する学校	人事異動上の へき地学校		へき地学校	へき地学校に 準ずる学校	特別地域に 所在する学校	人事異動上の へき地学校	
小学校	松江	5	0	1	13	19	5	0	0	12	17
	出雲	7	8	1	27	43	7	7	3	22	39
	浜田	8	13	0	8	29	8	7	1	9	25
	益田	8	3	0	3	14	12	3	0	3	18
	隠岐	4	0	0	0	4	0	0	0	0	0
	計	32	24	2	51	109	32	17	4	46	99
中学校	松江	0	0	0	7	7	0	0	0	8	8
	出雲	3	8	1	10	22	3	6	1	5	15
	浜田	6	5	0	4	15	8	5	0	8	21
	益田	1	4	0	2	7	2	3	0	6	11
	隠岐	6	0	0	0	6	1	0	0	0	1
	計	16	17	1	23	57	14	14	1	27	56
育 義 学 務 校 教	松江	-	-	-	3	3	-	-	-	2	2
	計	-	-	-	3	3	-	-	-	2	2
合 計		48	41	3	77	169	46	31	5	75	157

学校企画課調

- (注) 1 養護教諭、栄養教諭、行政への転出者、行政からの転入者を除く。
 2 令和4年度より、校長・教頭・主幹教諭を除く。
 3 (A)欄については前任校、(B)欄については新任校で算出。

⑥へき地人事交流状況(令和6年度定期人事異動)

(単位:人)

区 分		小学校	中学校	義務教育学校	計
転入	文部科学省指定へき地校へ(指定校外から)	53	29		82
	県指定人事異動上のへき地校へ(指定校外から)	46	27	2	75
転出	文部科学省指定へき地校から(指定校外へ)	58	34		92
	県指定人事異動上のへき地校から(指定校外へ)	51	23	3	77

学校企画課調

(4)高等学校

(ア)生徒関連

①公立高等学校 入学者選抜方法

選抜年度	公立高等学校入学者選抜方法の主な改善内容
H14	①原則3年間の試行として、スポーツ推進指定校推薦入学を導入。 ②中高一貫教育を導入した飯南高校と吉賀高校で、それぞれ赤来中学校と頓原中学校、吉賀中学校の生徒を対象に、個人調査報告書と学力検査を用いない中高一貫教育(連携型)に係る入学者選抜を導入。
H15	①個人調査報告書と学力検査の比率を、80対20、70対30、60対40、50対50、40対60の5つから各学校が選択する。 ②各学校は、「求める生徒像」や「選抜において重視する点」、「面接の評価の観点」を募集要項に明示する。 ③個人調査報告書の「学習の記録」については、第1学年、第2学年については生徒指導要録に記載の評定を転記し、第3学年については絶対評価とする。 ④長期欠席のある者や過年度卒業生は、「自己申告書」を提出できる。 ⑤推薦入学の募集人員は、入学定員の50%程度までとする。 ⑥県外からの出願は、県内に身元引受人のある者について認める。 ⑦帰国生徒等への特別措置として、学力検査の教科数を減じ、作文を加えたり、受検時間を延長したりできることとする。 ⑧学力検査後の面接については、10点を限度として評点化できることとする。 ⑨学力検査の得点について、口頭による開示請求があった場合は簡易開示をする。 ⑩中高一貫教育を導入した邑智高校は、邑智中学校の生徒を対象に、個人調査報告書と学力検査を用いない中高一貫教育(連携型)に係る入学者選抜を導入する。
H16	①スポーツ推進指定校推薦入学の試行から、スポーツ特別推薦として本格施行する。
H19	②原則3年間の試行として、文化特別推薦を導入する。
H19	①通学区域について、出雲部、石見部の2学区の2学区の大学区制を撤廃する。 ②特定校普通科の地域以外からの合格者の割合を10%以内とする(ただし出雲高校は5%以内)。 ③松江市内の全日制県立普通科高等学校における通学区以外からの合格者の割合を5%以内とする。
H20	①文化推進指定校推薦入学の試行から、文化特別推薦として本格施行する。 ②帰国生徒等の特別措置の出願資格について、外国人生徒の条件を入国後2年以内から3年以内に変更する。
H21	平成22年度入試のみの対応として、新型インフルエンザのために受検できなかった者を対象に、追検査を実施する。
H23	平成24年度入試以降の文化特別推薦選抜を廃止する。
H24	推薦入学の募集人員は、入学定員の40%程度までとする。
H29	①一般選抜における第2志望校制度を廃止する。同一校内の学科は、第4志望まで志願できる。 ②一般選抜において1回に限り志願変更を認める。 ③一般選抜の学力検査は各教科50点満点、合計250点とする。 ④第2次募集による選抜を実施する。
H30	⑤松江市内の全日制県立普通科高等学校における通学区以外からの合格者の割合を20%以内とする。 帰国生徒等の特別措置の出願資格について、外国人の生徒の条件を入国後3年以内から6年以内に変更する。
R2	大田高校、浜田高校、益田高校の3校の普通科については、地域外入学制限を撤廃し、10%を超える受入れを可能とする。あわせて、県外からの入学制限の対象からも除外し、各高校の実情に応じて4名を越える受入れを可能とする。 帰国・外国人生徒等の特別措置において、学力検査の検査教科の一部を減ずること、受検時間の延長の他、学力検査問題へのルビ振りも申請できることとする。
R3	松江市内の県立高等学校全日制課程3校(松江北、松江南、松江東)の普通科における通学区を撤廃する。 学力検査当日の特別措置によっても対応できず、やむを得ず欠席した者への追検査の制度を導入する。 帰国・外国人生徒等の特別措置において、学力検査問題へのルビ振りの申請を可能とする。
R4	推薦選抜等における学校裁量部分の拡大、内容等を明確化。

教育指導課「入学者選抜の基本方針」より

②選抜年度別高等学校募集定員・入学者数等

(単位:人)

年度	中学校及び義務教育学校卒業生徒数	募集定員・入学者数等							
		公立学校			私立学校		公立私立計		
		全日制	定時制	計	私立学校	公立私立計	公立私立計		
R1	6,009	入学者 募集定員	4,508 5,190	103 360	4,611 5,550	入学者 募集定員	1,360 1,721	入学者 募集定員	5,971 7,271
R2	5,986	入学者 募集定員	4,455 5,210	122 360	4,577 5,570	入学者 募集定員	1,336 1,721	入学者 募集定員	5,913 7,291
R3	5,678	入学者 募集定員	4,280 4,976	88 360	4,368 5,336	入学者 募集定員	1,281 1,682	入学者 募集定員	5,649 7,018
R4	6,000	入学者 募集定員	4,418 5,140	123 360	4,541 5,500	入学者 募集定員	1,333 1,726	入学者 募集定員	5,874 7,226
R5	5,918	入学者 募集定員	4,421 5,100	139 360	4,560 5,460	入学者 募集定員	1,204 1,714	入学者 募集定員	5,764 7,174
R6	5,757	入学者 募集定員	4,097 5,043	159 360	4,256 5,403	入学者 募集定員	1,249 1,706	入学者 募集定員	5,505 7,109

学校企画課調

③令和6年度 県立高等学校入学定員

全 日 制 課 程											
学校名	学 科	学級数	入学定員	1学級人数	備 考	学校名	学 科	学級数	入学定員	1学級人数	備 考
安 来	普 通	4	160	40		大 社	普 通	5	200	40	
情報科学	情報処理	1	120	40		大 社	体 育	1	40	40	
	マルチメディア	1		40							
	情報システム	1		40							
	計	3		120							
松江北	普 通	6	240	40		大 田	普 通	3	120	40	
	理 数	1	40	40							
	計	7	280	40							
松江南	普 通	5	200	40	単位制	矢 上	普 通	2	72	36	普通科:6名×2学級=12名の定員増 産業技術科:1名の定員増
	探究科学	2	80	40							
	計	7	280	40							
松江東	普 通	5	200	40	単位制	江 津	普 通	2	80	40	
	機 械	1	40	40							
	電子機械	1	40	40							
	電気電子工学	1	40	40							
	情報クリエイター学	1	40	40							
	建築都市工学	1	40	40							
計	5	200	40								
松江工業	機 械	1	40	40	電気科と電子科を統合して電気電子工学科とする。情報技術科を情報クリエイター学科に改編する。	江津工業	機械・ロボット	1	40	40	
	電子機械	1	40	40							
	電気電子工学	1	40	40							
	情報クリエイター学	1	40	40							
松江商業	商 業	3	200	40		浜田商業	商 業	1	80	40	
	国際ビジネス	1		40							
	情報処理	1		40							
	計	5		200							
松江農林	生物生産	1	40	40	総合学科のみ単位制	浜田水産	海洋技術	1	40	40	
	環境土木	1	40	40							
	総合学科	2	80	40							
	計	4	160								
大 東	普 通	3	90	30	10名×3学級=30名の定員減	益 田	普 通	3	120	40	単位制
横 田	普 通	3	90	30							
三 刀 屋	総合学科	4	160	40							
掛 合	普 通	1	40	40							
飯 南	普 通	2	80	40	益田翔陽	電子機械	1	40	40	総合学科のみ単位制	
平 田	普 通	4	160	40							
出 雲	普 通	6	240	40							
	理 数	1	40	40							
	計	7	280	40							
出雲工業	機 械	1	40	40		吉 賀	普 通	1	40	40	
	電 気	1	40	40							
	電子機械	1	40	40							
	建 築	1	40	40							
	計	4	160	40							
出雲商業	商 業	3	120	40		津 和 野	普 通	2	80	40	
	情報処理	1	40	40							
	計	4	160	40							
出雲農林	植物科学	1	40	40		隠 岐	普 通	2	60	30	
	環境科学	1	40	40							
	食品科学	1	40	40							
	動物科学	1	40	40							
	計	4	160	40							
出雲商業	商 業	3	120	40		隠岐島前	普 通	1	40	40	
	情報処理	1	40	40							
	計	4	160	40							
	出雲農林	植物科学	1	40			40		隠岐水産	海洋システム	
環境科学		1	40	40							
食品科学		1	40	40							
出雲農林	動物科学	1	40	40		合 計	海洋システム	1	40	40	
	植物科学	1	40	40							
	環境科学	1	40	40							
	動物科学	1	40	40							
合 計			126	4,923							

定 時 制 課 程					
学校名	学 科 (部)	学級数	入学定員	1学級人数	備 考
松江工業	機 械	1	40	40	夜間部
	電 気	1	40	40	
	建 築	1	40	40	
	計	3	120		
宍 道	普通(午前部)	2	80	40	昼夜間三部単位制
	普通(午後部)	1	40	40	
	普通(夜間部)	1	40	40	
	計	4	160		
浜 田	普通(昼間部)	1	40	40	昼夜間二部単位制
	普通(夜間部)	1	40	40	
	計	2	80		
合 計		9	360		

通 信 制 課 程					
学校名	学 科	学級数	入学定員	1学級人数	備 考
大 道	普 通		300		単位制
浜 田	普 通		100		単位制
合 計			400		

専 攻 科					
学校名	学 科	学級数	入学定員	1学級人数	備 考
浜田水産	漁業・機関	1	10	10	
隠岐水産	漁業・機関	1	10	10	
合 計		2	20		

学校企画課調

【参考】令和6年度 松江市立皆美が丘女子高等学校入学定員

全 日 制 課 程					
学校名	学 科	学級数	入学定員	1学級人数	備 考
松江市立皆美が丘女子	普 通	3	90	30	
	国際コミュニケーション	1	30	30	
	合 計	4	120		

学校企画課調

④県立高等学校 募集学級数の増減(全日制課程)(平成17～令和6年度)

年度	学級募集数	増減 対前年	学級増			学級減			統廃合・新設等
			普通	専門	総合	普通	専門	総合	
H17	158	△ 6				松江北 松江南 平田 大社	益田工業 川本		
H18	154	△ 4				松江東 江津 隠岐島前	出雲商業		益田工業2、益田産業3 を統合して益田翔陽5を 新設
H19	151	△ 3				浜田 津和野		邇摩	川本2、邑智2を統合し て島根中央4を新設
H20	146	△ 5				出雲 島根中央	松江工業 出雲工業 浜田商業 益田翔陽		
H21	148	2	松江東 平田	松江商業					
H22	145	△ 3				松江東 大田	松江商業		
H23	142	△ 3				平田 益田			今市分校募集停止
H24	142	0	益田 隠岐島前			安来 大社			
H25	140	△ 2					松江商業		佐田分校募集停止
H26	138	△ 2				横田	浜田商業		
H27	135	△ 3				大東 江津		三刀屋	島根中央、矢上、隠岐の 3校は入学定員を30名 減(90名)
H28	132	△ 3				松江北 松江南	江津工業		
H29	132	0							
H30	132	0							
R1	129	△ 3				松江東 大社 益田			
R2	129								島根中央普通科3学級 について入学定員を15 名増、矢上産業技術科1 学級について入学定員 を5名増(計20名増)
R3	128	△ 1				浜田			出雲8学級 松江工業・大社6学級 松江商業5学級 平田・出雲工業・出雲商 業・出雲農林4学級につ いて入学定員を各学級4 名減(計164名減) 横田3学級について入 学定員を30名減(90名)
R4	128								出雲8学級 松江工業・大社6学級 松江商業5学級 平田・出雲工業・出雲商 業・出雲農林4学級につ いて入学定員を各学級4 名増(計164名増)
R5	127	△ 1				出雲			
R6	126	△ 1					松江工業		大東は入学定員を30名 減 矢上は普通科について 入学定員を12名増、産 業技術科について入学 定員を1名増

学校企画課調

⑤県立高等学校 募集学級数の推移(全日制課程)(平成17～令和6年度)

	H17	H18	H19	H20	H21	H22	H23	H24	H25	H26	H27	H28	H29	H30	R1	R2	R3	R4	R5	R6
安来	5	5	5	5	5	5	5	4	4	4	4	4	4	4	4	4	4	4	4	4
情報科学	3	3	3	3	3	3	3	3	3	3	3	3	3	3	3	3	3	3	3	3
松江北	8	8	8	8	8	8	8	8	8	8	8	7	7	7	7	7	7	7	7	7
松江南	8	8	8	8	8	8	8	8	8	8	8	7	7	7	7	7	7	7	7	7
松江東	7	6	6	6	7	6	6	6	6	6	6	6	6	6	5	5	5	5	5	5
松江工業	7	7	7	6	6	6	6	6	6	6	6	6	6	6	6	6	6	6	6	5
松江商業	6	6	6	6	7	6	6	6	5	5	5	5	5	5	5	5	5	5	5	5
松江農林	4	4	4	4	4	4	4	4	4	4	4	4	4	4	4	4	4	4	4	4
大東	4	4	4	4	4	4	4	4	4	4	3	3	3	3	3	3	3	3	3	3
横田	4	4	4	4	4	4	4	4	4	3	3	3	3	3	3	3	3	3	3	3
三刀屋	5	5	5	5	5	5	5	5	5	5	4	4	4	4	4	4	4	4	4	4
三刀屋掛合	1	1	1	1	1	1	1	1	1	1	1	1	1	1	1	1	1	1	1	1
飯南	2	2	2	2	2	2	2	2	2	2	2	2	2	2	2	2	2	2	2	2
平田	4	4	4	4	5	5	4	4	4	4	4	4	4	4	4	4	4	4	4	4
出雲	9	9	9	8	8	8	8	8	8	8	8	8	8	8	8	8	8	8	7	7
出雲工業	5	5	5	4	4	4	4	4	4	4	4	4	4	4	4	4	4	4	4	4
出雲商業	5	4	4	4	4	4	4	4	4	4	4	4	4	4	4	4	4	4	4	4
出雲農林	4	4	4	4	4	4	4	4	4	4	4	4	4	4	4	4	4	4	4	4
大社	8	8	8	8	8	8	8	7	7	7	7	7	7	7	6	6	6	6	6	6
大社佐田	1	1	1	1	1	1	1	1												
大田	5	5	5	5	5	4	4	4	4	4	4	4	4	4	4	4	4	4	4	4
邇摩	4	4	3	3	3	3	3	3	3	3	3	3	3	3	3	3	3	3	3	3
川本	2	2																		
邑智	2	2																		
島根中央			4	3	3	3	3	3	3	3	3	3	3	3	3	3	3	3	3	3
矢上	3	3	3	3	3	3	3	3	3	3	3	3	3	3	3	3	3	3	3	3
江津	4	3	3	3	3	3	3	3	3	3	2	2	2	2	2	2	2	2	2	2
江津工業	3	3	3	3	3	3	3	3	3	3	3	2	2	2	2	2	2	2	2	2
浜田	7	7	6	6	6	6	6	6	6	6	6	6	6	6	6	6	5	5	5	5
浜田今市	1	1	1	1	1	1														
浜田商業	4	4	4	3	3	3	3	3	3	2	2	2	2	2	2	2	2	2	2	2
浜田水産	2	2	2	2	2	2	2	2	2	2	2	2	2	2	2	2	2	2	2	2
益田	5	5	5	5	5	5	4	5	5	5	5	5	5	5	4	4	4	4	4	4
益田工業	2																			
益田産業	3																			
益田翔陽		5	5	5	4	4	4	4	4	4	4	4	4	4	4	4	4	4	4	4
吉賀	1	1	1	1	1	1	1	1	1	1	1	1	1	1	1	1	1	1	1	1
津和野	3	3	2	2	2	2	2	2	2	2	2	2	2	2	2	2	2	2	2	2
隠岐	3	3	3	3	3	3	3	3	3	3	3	3	3	3	3	3	3	3	3	3
隠岐島前	2	1	1	1	1	1	1	2	2	2	2	2	2	2	2	2	2	2	2	2
隠岐水産	2	2	2	2	2	2	2	2	2	2	2	2	2	2	2	2	2	2	2	2
合計	158	154	151	146	148	145	142	142	140	138	135	132	132	132	129	129	128	128	127	126
(前年比)	△6	△4	△3	△5	2	△3	△3	0	△2	△2	△3	△3	0	0	△3	0	△1	0	△1	△1

学校企画課調

学校	学科	第1学年					第2学年					第3学年					全学年				
		学級数	入学定員	生徒数			学級数	入学定員	生徒数			学級数	入学定員	生徒数			学級数	入学定員	生徒数		
				男子	女子	小計			男子	女子	小計			男子	女子	小計			男子	女子	小計
江津工業	機械・ロボット科	1	40	8	1	9	1	40	9	1	10	1	40	23	0	23	3	120	40	2	42
	建築・電気科	1	40	21	4	25	1	40	31	3	34	1	40	11	5	16	3	120	63	12	75
	計	2	80	29	5	34	2	80	40	4	44	2	80	34	5	39	6	240	103	14	117
浜田	普通科	4	160	77	53	130	4	160	78	63	141	4	160	74	80	154	12	480	229	196	425
	理数科	1	40	15	7	22	1	40	20	17	37	1	40	5	10	15	3	120	40	34	74
	計	5	200	92	60	152	5	200	98	80	178	5	200	79	90	169	15	600	269	230	499
浜田商業	商業科					0	1	40	17	22	39	1	40	15	23	38	2	80	32	45	77
	情報処理科					0	1	40	25	15	40	1	40	24	12	36	2	80	49	27	76
	くくり募集	2	80	34	34	68					0					0	2	80	34	34	68
計	2	80	34	34	68	2	80	42	37	79	2	80	39	35	74	6	240	115	106	221	
浜田水産	海洋技術科	1	40	26	0	26	1	40	19	1	20	1	40	29	0	29	3	120	74	1	75
	食品流通科	1	40	8	15	23	1	40	2	9	11	1	40	7	10	17	3	120	17	34	51
	計	2	80	34	15	49	2	80	21	10	31	2	80	36	10	46	6	240	91	35	126
益田	普通科	3	120	55	36	91	3	120	44	55	99	3	120	49	52	101	9	360	148	143	291
	理数科	1	40	11	18	29	1	40	6	13	19	1	40	14	7	21	3	120	31	38	69
	計	4	160	66	54	120	4	160	50	68	118	4	160	63	59	122	12	480	179	181	360
益田翔陽	電気科	1	40	18	1	19	1	40	21	0	21	1	40	32	0	32	3	120	71	1	72
	電子機械科	1	40	15	0	15	1	40	41	0	41	1	40	25	0	25	3	120	81	0	81
	生物環境工学科	1	40	26	14	40	1	40	16	16	32	1	40	22	18	40	3	120	64	48	112
	総合学科	1	40	3	37	40	1	40	2	28	30	1	40	2	35	37	3	120	7	100	107
計	4	160	62	52	114	4	160	80	44	124	4	160	81	53	134	12	480	223	149	372	
吉賀	普通科	1	40	16	15	31	1	40	25	10	35	1	40	11	18	29	3	120	52	43	95
津和野	普通科	2	80	26	20	46	2	80	37	34	71	2	80	23	25	48	6	240	86	79	165
隠岐	普通科	2	60	13	26	39	2	60	20	21	41	2	60	16	23	39	6	180	49	70	119
	商業科	1	30	15	12	27	1	30	11	14	25	1	30	15	9	24	3	90	41	35	76
	計	3	90	28	38	66	3	90	31	35	66	3	90	31	32	63	9	270	90	105	195
隠岐島前	普通科					0	1	40	13	18	31	1	40	15	15	30	2	80	28	33	61
	地域共創科					0	1	40	9	12	21	1	40	9	10	19	2	80	18	22	40
	くくり募集	2	80	19	30	49					0					0	2	80	19	30	49
計	2	80	19	30	49	2	80	22	30	52	2	80	24	25	49	6	240	65	85	150	
隠岐水産	海洋システム科	1	40	26	1	27	1	40	20	1	21	1	40	24	1	25	3	120	70	3	73
	海洋生産科	1	40	14	8	22	1	40	13	7	20	1	40	15	6	21	3	120	42	21	63
	計	2	80	40	9	49	2	80	33	8	41	2	80	39	7	46	6	240	112	24	136
県立 合計	普+理	75	2,897	1,153	1,246	2,399	75	2,915	1,224	1,282	2,506	76	2,955	1,174	1,295	2,469	226	8,767	3,551	3,823	7,374
	全体	126	4,923	2,058	1,969	4,027	127	4,980	2,203	2,036	4,239	128	5,020	2,114	2,009	4,123	381	14,923	6,375	6,014	12,389
	職他	51	2,026	905	723	1,628	52	2,065	979	754	1,733	52	2,065	940	714	1,654	155	6,156	2,824	2,191	5,015
松江市立皆美が丘女子	普通科	3	90		70	70	3	90		85	85	3	90		71	71	9	270	0	226	226
	国際コミュニケーション科	1	30		14	14	1	30		13	13	1	30		18	18	3	90	0	45	45
	計	4	120	0	84	84	4	120	0	98	98	4	120	0	89	89	12	360	0	271	271
公立 合計	普+理	78	2,987	1,153	1,316	2,469	78	3,005	1,224	1,367	2,591	79	3,045	1,174	1,366	2,540	235	9,037	3,551	4,049	7,600
	全体	130	5,043	2,058	2,053	4,111	131	5,100	2,203	2,134	4,337	132	5,140	2,114	2,098	4,212	393	15,283	6,375	6,285	12,660
	職他	52	2,056	905	737	1,642	53	2,095	979	767	1,746	53	2,095	940	732	1,672	158	6,246	2,824	2,236	5,060
県立 普通 合計	68	2,617	1,037	1,142	2,179	68	2,635	1,101	1,173	2,274	69	2,675	1,047	1,215	2,262	205	7,927	3,185	3,530	6,715	
県立 理数 合計	7	280	116	104	220	7	280	123	109	232	7	280	127	80	207	21	840	366	293	659	
県立 体育 合計	1	40	30	9	39	1	40	30	9	39	1	40	21	16	37	3	120	81	34	115	
県立 工業 合計	13	520	315	47	362	14	560	411	50	461	14	560	362	36	398	41	1,640	1,088	133	1,221	
県立 商業 合計	15	590	206	303	509	15	590	225	288	513	15	590	248	287	535	45	1,770	679	878	1,557	
県立 農業 合計	8	316	129	132	261	8	315	141	162	303	8	315	124	165	289	24	946	394	459	853	
県立 水産 合計	4	160	74	24	98	4	160	54	18	72	4	160	75	17	92	12	480	203	59	262	
県立 総合 合計	10	400	151	208	359	10	400	118	227	345	10	400	110	193	303	30	1,200	379	628	1,007	
県立 普通以外 合計	58	2,306	1,021	827	1,848	59	2,345	1,102	863	1,965	59	2,345	1,067	794	1,861	176	6,996	3,190	2,484	5,674	

〔定時制・通信制課程〕

(令和6年5月1日現在)

学 校	学 科	第1学年					第2学年					第3学年					第4学年					全 学 年				
		学級数	入学定員	生徒数			学級数	入学定員	生徒数			学級数	入学定員	生徒数			学級数	入学定員	生徒数			学級数	入学定員	生徒数		
				男子	女子	小計			男子	女子	小計			男子	女子	小計			男子	女子	小計			男子	女子	小計
松江工業 (定時)	機械科	1	40	1	0	1	1	40	5	1	6	1	40	0	0	0	1	40	2	1	3	4	160	8	2	10
	電気科	1	40	5	0	5	1	40	3	0	3	1	40	2	0	2	1	40	1	0	1	4	160	11	0	11
	建築科	1	40	5	0	5	1	40	1	0	1	1	40	3	1	4	1	40	2	2	4	4	160	11	3	14
	計	3	120	11	0	11	3	120	9	1	10	3	120	5	1	6	3	120	5	3	8	12	480	30	5	35
宍道(定時)	普通科	4	160	62	74	136	4	160	28	55	83	4	160	36	28	64	4	160	28	13	41	16	640	154	170	324
浜田(定時)	普通科	2	80	11	16	27	2	80	10	7	17	2	80	9	6	15	2	80	8	3	11	8	320	38	32	70
定時制 合 計	普通科	6	240	73	90	163	6	240	38	62	100	6	240	45	34	79	6	240	36	16	52	24	960	192	202	394
	職業	3	120	11	0	11	3	120	9	1	10	3	120	5	1	6	3	120	5	3	8	12	480	30	5	35
	計	9	360	84	90	174	9	360	47	63	110	9	360	50	35	85	9	360	41	19	60	36	1,440	222	207	429
宍道(通信)	普通科																						749	616	1,365	
浜田(通信)	普通科																						118	114	232	
通信制 合 計	普通科																						867	730	1,597	
	計																						867	730	1,597	

学校企画課調

〔専攻科〕

(令和6年5月1日現在)

学 校	学 科	第1学年			第2学年			全 学 年		
		学級数	入学定員	生徒数	学級数	入学定員	生徒数	学級数	入学定員	生徒数
浜田水産	漁 業	1		6	1		4	2		10
	機 関	1		4	1		4	2		8
	計	2		10	2		10	4		20
隠岐水産	漁 業	1		4	1		5	2		9
	機 関	1		4	1		2	2		6
	計	2		10	2		10	4		15
専攻科合計		4		20	4		20	8		33

学校企画課調

⑦県立高等学校別舎生数

(令和6年5月1日現在)

学 校	寄 宿 舎	収容定員			舎 生 数			学 校	寄 宿 舎	収容定員			舎 生 数			
		男子	女子	合計	男子	女子	合計			男子	女子	合計	男子	女子	合計	
松江北	松江北高校寮	12	12	24	7	7	14	島根中央	江風寮	55	35	90	39	32	71	
松江南	青雲寮	18	18	36	11	13	24	矢上	明溪寮	56	0	56	44	0	44	
松江工業	自彊寮	52	0	52	26	0	26	江津	桑蓬寮	35	0	35	4	0	4	
横田	紫雲寮	32	0	32	18	0	18	江津工業					8	0	8	
三刀屋	和敬寮	40	40	80	20	18	38	浜田	浜田高校寮	52	36	88	26	10	36	
三刀屋掛合	いずみ寮	0	10	10	0	5	5	浜田水産	望水寮	42	0	42	34	0	34	
飯南	月根尾寮	36	20	56	27	11	38	益田	七尾寮	24	24	48	22	13	35	
出雲工業	青雲寮	28	0	28	11	0	11	益田翔陽	誠之寮	44	36	80	12	6	18	
出雲農林 大 社	明耕寮	0	40	40	0	16	16	津和野	正徳寮	50	50	100	39	34	73	
					0	20	20	隠岐	清明寮	19	13	32	14	8	22	
出雲農林 大 社	碧雲寮	68	0	68	3	0	3	隠岐島前	鏡浦寮	0	56	56	0	52	52	
					58	0	58	隠岐水産	碧水寮	70	6	76	60	4	64	
大田	瓶雲寮	36	24	60	17	10	27	合 計			779	434	1,213	505	262	767
邇摩	青雲寮	10	14	24	5	3	8									

学校企画課調

⑧公立高等学校 学科別・学年別在籍生徒数

〔全日制課程〕

(令和6年5月1日現在)

	第1学年		第2学年		第3学年		合計	
	学級数	生徒数	学級数	生徒数	学級数	生徒数	学級数	生徒数
普通	68	2,179	68	2,274	69	2,262	205	6,715
理数	7	220	7	232	7	207	21	659
体育	1	39	1	39	1	37	3	115
工業	13	362	14	461	14	398	41	1,221
商業	15	509	15	513	15	535	45	1,557
農業	8	261	8	303	8	289	24	853
水産	4	98	4	72	4	92	12	262
総合	10	359	10	345	10	303	30	1,007
県立合計	126	4,027	127	4,239	128	4,123	381	12,389
市立普通	3	70	3	85	3	71	9	226
市立国際	1	14	1	13	1	18	3	45
公立合計	130	4,111	131	4,337	132	4,212	393	12,660
専攻科	4	18	4	15	—	—	8	33

学校企画課調

〔定時制課程〕

(令和6年5月1日現在)

	第1学年		第2学年		第3学年		第4学年		合計	
	学級数	生徒数	学級数	生徒数	学級数	生徒数	学級数	生徒数	学級数	生徒数
普通	6	163	6	100	6	79	6	52	24	394
工業	3	11	3	10	3	6	3	8	12	35
合計	9	174	9	110	9	85	9	60	36	429

学校企画課調

⑨定時制課程の募集定員・生徒数の推移

(各年5月1日現在) (単位:人)

年度 区分	H21		H22		H23		H24		H25		H26		H27		H28		H29		H30		R元	R2	R3	R4	R5	R6
	学級数	9	8	8	9	9	9	9	9	9	9	9	9	9	9	9	9	9	9	9	9	9	9	9	9	9
募集定員	360	320	320	360	360	360	360	360	360	360	360	360	360	360	360	360	360	360	360	360	360	360	360	360	360	360
第1年次生徒数	124	160	168	153	145	122	97	96	141	119	118	133	99	138	151	174										
生徒数計	378	412	419	395	362	346	300	289	314	317	329	347	328	357	383	429										

学校企画課調

⑩通信制課程の生徒数の推移

(各年5月1日現在) (単位:人)

年度 区分	H21	H22	H23	H24	H25	H26	H27	H28	H29	H30	R元	R2	R3	R4	R5	R6
生徒数	1,757	1,747	1,747	1,742	1,690	1,644	1,602	1,595	1,443	1,323	1,403	1,438	1,450	1,506	1,594	1,597

学校企画課調

(イ) 教職員関連

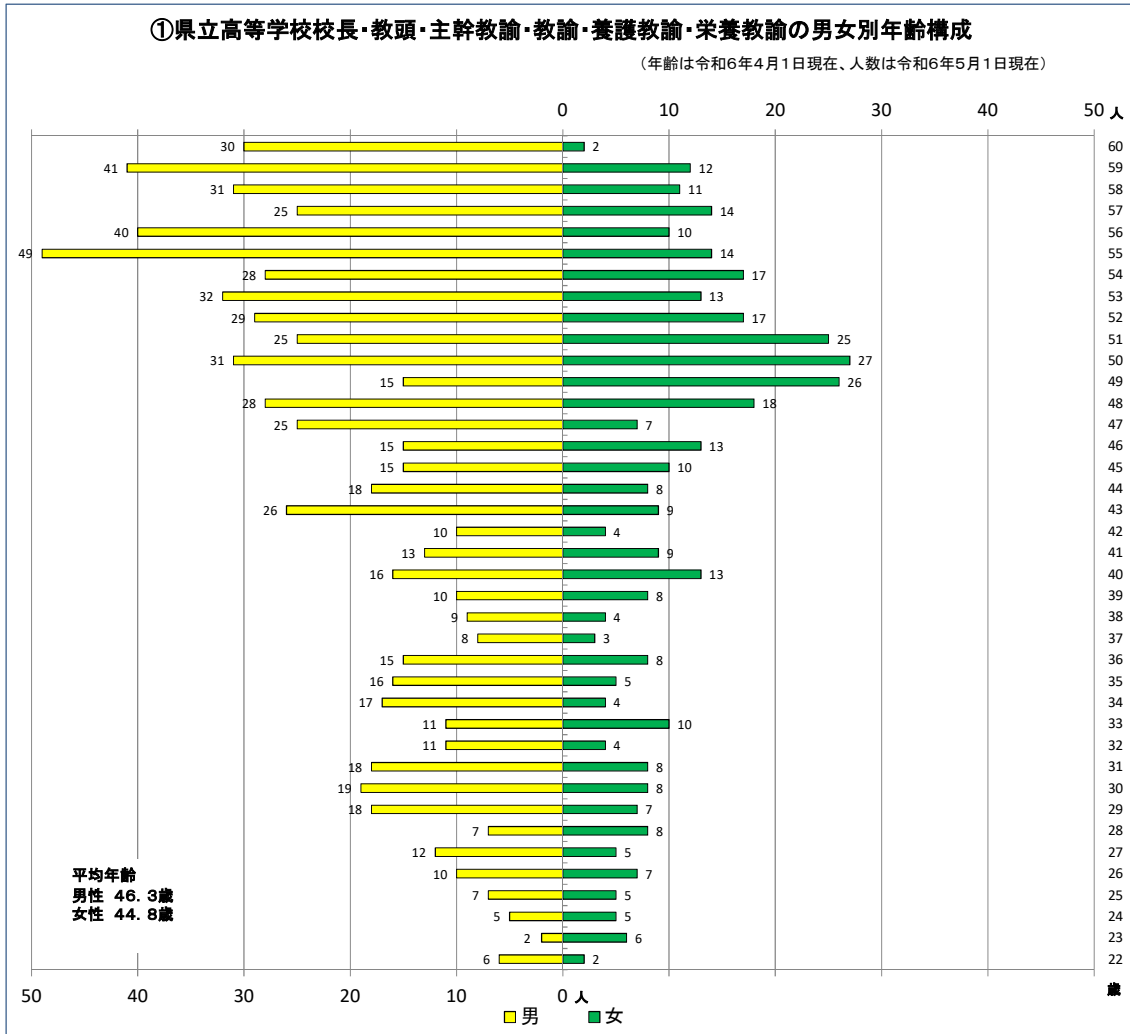

学校企画課調

② 県立高等学校職種別・年齢別・男女別教職員構成表

(年齢は令和6年4月1日現在)
(人数は令和6年5月1日現在) (単位:人)

性別	年齢																																																												再任用	合計
	20	21	22	23	24	25	26	27	28	29	30	31	32	33	34	35	36	37	38	39	40	41	42	43	44	45	46	47	48	49	50	51	52	53	54	55	56	57	58	59	60																					
校長																																																														29
教頭																																																														37
主幹教諭																																																														17
教諭																																																														727
5歳刻み(人数・構成比)	13	1.6%	54	6.7%	76	9.4%	58	7.2%	83	10.2%	98	12.1%	145	17.9%	186	23.0%	30	67	810																																											
講師																																																														121
養護教諭																																																														38
実習助手																																																														69
計																																																														1,000
計																																																														1,468

(注) 「再任用」欄には短期再任用者(教諭2人)は含まない。

学校企画課調

※ 教諭は組合専従者、充て指導主事は含まない。

※ 講師は一年期限付き任用者(研修補充は含む)に限る。

61歳を超える講師は60歳の欄に含める。

※ 養護教諭は養護助教諭は含まない。

※ 実習助手は期限付き実習助手は含まない。

③年度別高等学校教職員定数の推移(予算定数)

(単位:人)

課程	年度	H17	H18	H19	H20	H21	H22	H23	H24	H25	H26	H27	H28	H29	H30	R元	R2	R3	R4	R5	R6	
		教職員																				
全 日 制	校長・教頭・教諭	1,519	1,492	1,460	1,424	1,399	1,357	1,341	1,332	1,306	1,295	1,273	1,247	1,238	1,226	1,225	1,229	1,209	1,245	1,231	1,238	
	実習助手	142	139	137	130	126	123	122	122	122	122	122	122	121	121	120	119	121	121	121	121	119
	事務職員	162	156	153	149	145	146	145	145	144	143	142	140	140	140	140	140	140	140	139	139	139
	技術職員	9	10	10	10	10	0	0	0	37	38	38	38	38	38	37	37	37	37	37	37	37
	その他の職員	45	44	44	43	41	41	41	41	2	1	0	0	0	0	0	0	0	0	0	0	0
	特別体育専任教員補充	6	6	6	6	6	6	6	6	6	6	6	6	6	6	6	6	6	6	6	6	6
	普休補充職員	17	17	15	13	14	10	9	9	9	10	11	6	6	5	8	9	9	9	9	9	9
	産休補充職員	36	37	35	41	39	35	32	31	27	27	15	25	25	25	27	25	25	25	25	25	25
	研修補充職員	22	22	16	14	13	14	14	15	13	14	16	15	17	20	19	24	23	19	18	17	17
	長欠補充職員	12	14	11	8	7	6	3	7	7	7	5	4	6	8	6	6	6	6	6	6	6
	休暇等引継補充教員	1	1	1	1	1	1	1	1	1	1	1	1	1	1	1	1	1	1	1	1	1
	計	1,971	1,938	1,888	1,839	1,801	1,739	1,714	1,709	1,674	1,664	1,629	1,604	1,598	1,590	1,589	1,596	1,577	1,609	1,593	1,597	
定 時 制	教員	75	74	71	71	71	106	111	114	103	104	105	105	105	105	105	105	105	105	105	105	
	実習助手	8	8	7	7	7	7	6	6	7	8	8	8	8	8	8	8	8	8	8	8	
	事務職員	1	1	1	1	1	3	3	4	4	4	4	4	4	4	4	4	4	4	4	4	
	技術職員	0	0	0	0	0	0	0	0	4	4	4	4	4	4	4	4	4	4	4	4	
	その他の職員	3	3	3	3	3	4	4	4	0	0	0	0	0	0	0	0	0	0	0	0	
計	87	86	82	82	82	120	124	128	118	120	121	121	121	121	121	121	121	121	121	121	121	
通 信 制	教員	30	30	30	32	30	36	38	42	35	34	34	34	33	32	32	32	32	32	33	34	
	事務職員	3	3	3	3	3	2	2	2	2	1	1	1	1	1	1	1	1	1	1	1	
計	33	33	33	35	33	38	40	44	37	35	35	35	34	33	33	33	33	33	34	35		

学校企画課調

④県立高等学校別教職員数

(令和6年5月1日現在) (単位:人)

教職員 学校	校長	教 頭		主幹教諭		教 諭		講 師		養護 教諭	養護 助教諭	実習 助手	小 計	事務 職員	学校 司書	技術 職員	校 務 技術員	小 計	合 計
		A	B	A	B	A	B	欠員 補充	その他 補 充										
安 来	1	1		1		28		4	1	1		1	38	2	1			3	41
情報科学	1	1				23		6	1	1		3	36	3		1		4	40
松江北	1	2		1		47	3	6	1	2		2	65	4	1			5	70
松江南	1	2		1		50		8		1	1	2	66	4	1			5	71
松江東	1	2		1		38	4	4		1		1	52	4	1			5	57
松江工業	1	1		1		48	3	4		1	1	14	74	4	1	1		6	80
松江商業	1	1				41	3	3	1	1		5	56	3	1			4	60
松江農林	1	1				35	1	1		1		9	49	4	1			5	54
大 東	1	1		1		23		3		1		1	31	3				3	34
横 田	1	1		1		16		5	1	1		1	27	2				2	29
三刀屋	1	1		1		31	1	4	1	1		3	44	4	1			5	49
三刀屋組合		1				9						1	11						11
飯 南	1	1		1		21				1		2	27	3				3	30
平 田	1	1		1		28		3		1		1	36	3	1			4	40
出 雲	1	2		1		52		4		1	1	3	65	3	1			4	69
出雲工業	1	1				38	1	2		1		11	55	5	1	1		7	62
出雲商業	1	1				31		3		1	1	4	42	4	1			5	47
出雲農林	1	1				31		5	1	1		13	53	4	1			5	58
大 社	1	1		1		41		5		1	1	1	52	3	1			4	56
大 田	1	1		1		30		2		1		2	38	3	1	1		5	43
遷 摩	1	1				30			1	1		3	37	3				3	40
島根中央	1	1		1		18		7	2	1		1	32	3				3	35
矢 上	1	1		1		17		9		1		3	33	3				3	36
江 津	1	1		1		15		4	1	1		1	25	3				3	28
江津工業	1	1				20		2	1	1		7	33	3				3	36
浜 田	1	1		1		35		9		1		2	50	4	1			5	55
浜田商業	1	1				17		3		1		2	25	3				3	28
浜田水産	1	1				17		4		1		5	29	5				5	34
益 田	1	1		1		30	1	8	2	1		2	47	3	1			4	51
益田翔陽	1	1				33		5	1	1		11	53	3	1			4	57
吉 賀	1	1		1		8		4	1	1			17	2				2	19
津和野	1	1		1		17		3		1		1	25	2				2	27
隠 岐	1	1		1		19		5		1		1	29	3				3	32
隠岐島前	1	1		1		15		12	1	1		1	33	3				3	36
隠岐水産	1	1				23		2		1		6	34	3				3	37
全日制計	34	39		22		975	17	149	17	35	6	125	1,419	111	18	4		133	1,552
松江工業定時		1				19		4		1		6	31						31
宍道定時	1	2				32		5	2	1		3	46	4	1	1		6	52
浜田定時		1				7		2		1			11	1				1	12
定時制計	1	4				58		11	2	3		9	88	5	1	1		7	95
宍道通信		1				17	1	3			1		23						23
浜田通信		1				8		1	1		1	1	13						13
通信制計		2				25	1	4	1		2	1	36						36
合 計	35	45		22		1,058	18	164	20	38	8	135	1,543	116	19	5		140	1,683

(注) 1 短時間再任用者(教諭1人)を除く数である。
 2 「B」は兼務者(教育庁勤務)、内地留学者、休職者及び組合専従者である。「A」は「B」以外のものである。
 3 「学校基本調査」に基づく数である。

学校企画課調

⑤市町村立高等学校別教職員数

(令和6年5月1日現在) (単位:人)

教職員 学校	校長	教 頭		主幹教諭		教 諭		講 師		養護 教諭	養護 助教諭	実習 助手	小 計	事務 職員	学校 司書	技術 職員	校 務 技術員	小 計	合 計
		A	B	A	B	A	B	欠員 補充	その他 補 充										
松江市立菅 美が丘女子	1	1				23		9		1		1	36	2				2	38

学校企画課調

⑥県立学校教職員人事異動数(令和6年度定期人事異動)

異動種目	職 種	人 数	
採用	校 長	0	
	教 頭	0	
	教 諭	55	
	養 護 教 諭	2	
	栄 養 教 諭	0	
	実 習 助 手	2	
	寄 宿 舎 指 導 員	2	
	事 務 職 員	5	
	技 術 職 員	0	
	その他の職員	0	
	計	66 (0)	
転補配置換	校 長	5	
	教 頭	10	
	主 幹 教 諭	0	
	教 諭	269	
	養 護 教 諭	8	
	栄 養 教 諭	0	
	実 習 助 手	7	
	寄 宿 舎 指 導 員	14	
	事 務 職 員	17 (0)	
	技 術 職 員	0	
	その他の職員	0	
	計	330 (0)	
退職	校 長	定	0
		辞	3
	教 頭	定	0
		辞	2
	主 幹 教 諭	定	0
		辞	0
	教 諭	定	0
		辞	25
	養 護 教 諭	定	0
		辞	0
	栄 養 教 諭	定	0
		辞	0
	実 習 助 手	定	0
		辞	2
寄 宿 舎 指 導 員	定	0	
	辞	0	
事 務 職 員	定	0	
	辞	3	
技 術 職 員	定	0	
	辞	1	
その他の職員	定	0	
	辞	0	
	計	36	
年・役職定 格	校長	7	
	教頭	3	
	事務職員	3	
	計	13	

(注) 「定」は定年退職、「辞」は辞職。
()は昇任者で内数。

異動種目	職 種	人 数	
転	校 長	出	5 (3)
		入	4 (1)
	教 頭	出	1 (1)
		入	0 (0)
	主 幹 教 諭	出	0 (0)
		入	0 (0)
	教 諭	出	7 (0)
		入	1 (0)
	養 護 教 諭	出	0 (0)
		入	0 (0)
栄 養 教 諭	出	0 (0)	
	入	0 (0)	
実 習 助 手	出	0 (0)	
	入	0 (0)	
寄 宿 舎 指 導 員	出	0 (0)	
	入	0 (0)	
事 務 職 員	出	4 (2)	
	入	5 (0)	
技 術 職 員	出	0 (0)	
	入	0 (0)	
その他の職員	出	0 (0)	
	入	0 (0)	
	計	27 (7)	
転任	校 長	出	0 (0)
		入	0 (0)
	教 頭	出	0 (0)
		入	0 (0)
	教 諭	出	4 (0)
		入	6 (0)
	養 護 教 諭	出	0 (0)
		入	0 (0)
	栄 養 教 諭	出	0 (0)
		入	0 (0)
実 習 助 手	出	0 (0)	
	入	0 (0)	
寄 宿 舎 指 導 員	出	0 (0)	
	入	0 (0)	
事 務 職 員	出	24 (5)	
	入	21 (4)	
技 術 職 員	出	0 (0)	
	入	0 (0)	
その他の職員	出	0 (0)	
	入	0 (0)	
	計	55 (9)	
昇任	校 長	8	
	教 頭	16	
	主 幹 教 諭	13	
	教 諭	0	
	養 護 教 諭	0	
	実 習 助 手	0	
	寄 宿 舎 指 導 員	0	
昇任	事 務 職 員	11	
	技 術 職 員	0	
	その他の職員	0	
	計	48	
合 計		575 (16)	

総務課・学校企画課調

⑦公立学校教職員異動総数の推移(令和6年度定期人事異動)

(単位:人)

校種 年度	小学校	中学校	市町村立 学校計	県立学校	合計
R6	850	504 (21)	1,354	477	1,831
R5	844	510 (18)	1,354	486	1,840
R4	879	537 (21)	1,416	487	1,903
R3	951	534 (48)	1,485	511	1,996
R2	874	512 (5)	1,386	490	1,876
H31	940	580 (9)	1,520	495	2,015

学校企画課調

(注) 「令和6年度定期人事異動」とは、令和5年度末及び令和6年度当初の人事異動をいう。
 中学校の()内は義務教育学校の内数
 県立学校は、教育職員のみ。

⑧県立学校教員のへき地交流状況(令和6年度定期人事異動)

(単位:人)

前任地 新任地	都市部	A群	B群	C群	計
都市部	170	14	14	20	218
A群	13	1			14
B群	19			1	20
C群	17				17
計	219	15	14	21	269

学校企画課調

(注) 教諭のみ。都市部とは、A・B・C群以外の学校所在地をいう。

⑨県立学校教員の地域交流(教諭の転補)状況(令和6年度定期人事異動)

(単位:人)

前任地 新任地	安来	松江	雲南	出雲	大田	邑智	江津	浜田	益田	隠岐	計
安来		2	3				1				6
松江	3	33	8	21	5	1	4	3	4	7	89
雲南		13	1	3						2	19
出雲	2	19	5		5	1	4	5	6	4	51
大田		3	1	3		1		2			10
邑智		6	1	7	2			3	2		21
江津		6		1		1		1	2		11
浜田		7		3	1	11	3	1	3	1	30
益田		4	1	5		3		2	3		18
隠岐	1	7		5						1	14
計	6	100	20	48	13	18	12	17	20	15	269

学校企画課調

(注) 教諭のみ。

(5)特別支援学校

(ア)幼児児童生徒関連

①県立特別支援学校 学校別・学部別・幼児児童生徒数

(令和6年5月1日現在)

学校	障がい種別	幼稚園		小学部							中学部				高等部				専攻科				合計					
		幼児数	学級数	児童数						学級数	生徒数			学級数	生徒数			学級数	生徒数			幼児児童生徒数	学級数					
				1年	2年	3年	4年	5年	6年		計	1年	2年		3年	計	1年		2年	3年	計			1年	2年	3年	計	
				計	計	計	計																					
盲	単一障がい	1	1	0	0	0	0	0	0	0	0	1	1	2	2	0	3	2	5	3	1	1	2	4	3	12	9	
	重複障がい	0	0	1	0	2	0	0	0	3	1	1	0	0	1	1	0	0	0	0	0	0	0	0	0	0	4	2
	訪問教育	0	0	0	0	0	0	0	0	0	0	0	0	0	0	0	0	0	0	0	0	0	0	0	0	0	0	0
	小計	1	1	1	0	2	0	0	0	3	1	1	1	1	3	3	0	3	2	5	3	1	1	2	4	3	16	11
松江ろう	単一障がい	4	2	0	1	1	0	2	2	6	4	2	1	0	3	2	0	2	1	3	3	0	0	0	0	0	16	11
	重複障がい	0	0	0	3	3	0	1	1	8	3	1	0	1	2	1	0	0	3	3	1	0	0	0	0	0	13	5
	訪問教育	0	0	0	0	0	0	0	0	0	0	0	0	0	0	0	0	0	0	0	0	0	0	0	0	0	0	0
	小計	4	2	0	4	4	0	3	3	14	7	3	1	1	5	3	0	2	4	6	4	0	0	0	0	0	29	16
浜田ろう	単一障がい	2	1	0	0	0	0	0	0	0	0	0	0	1	1	1	2	1	0	3	2						6	4
	重複障がい	1	1	0	0	0	0	0	0	0	0	0	1	0	1	1	0	0	0	0	0						2	2
	訪問教育	0	0	0	0	0	0	0	0	0	0	0	0	0	0	0	0	0	0	0	0						0	0
	小計	3	2	0	0	0	0	0	0	0	0	0	1	1	2	2	2	1	0	3	2						8	6
盲・ろう学校 小計		8	5	1	4	6	0	3	3	17	8	4	3	3	10	8	2	6	6	14	9	1	1	2	4	3	53	33
松江養護	単一障がい			7	4	3	4	3	2	23	7	8	8	9	25	6	46	27	39	112	17						160	30
	重複障がい			3	10	6	11	12	3	45	16	11	14	8	33	12	29	25	28	82	29						160	57
	訪問教育			0	0	0	0	0	0	0	0	0	0	0	0	0	0	0	0	0	0						0	0
	小計			10	14	9	15	15	5	68	23	19	22	17	58	18	75	52	67	194	46						320	87
出雲養護	単一障がい			7	1	10	10	13	6	47	14	12	11	8	31	9	41	38	33	112	19						190	42
	重複障がい			5	5	6	5	3	5	29	13	7	14	7	28	10	27	19	21	67	25						124	48
	訪問教育			0	0	0	0	0	0	0	0	0	0	0	0	0	0	0	0	0	0						0	0
	小計			12	6	16	15	16	11	76	27	19	25	15	59	19	68	57	54	179	44						314	90
石見養護	単一障がい			0	0	0	1	1	0	2	2	3	1	0	4	2	3	5	0	8	2						14	6
	重複障がい			1	0	0	1	0	1	3	1	0	0	1	1	1	2	3	2	7	3						11	5
	訪問教育			0	0	0	0	0	0	0	0	0	0	0	0	0	0	0	0	0	0						0	0
	小計			1	0	0	2	1	1	5	3	3	1	1	5	3	5	8	2	15	5						25	11
浜田養護	単一障がい			1	3	1	1	4	3	13	6	4	3	4	11	3	9	14	9	32	6						56	15
	重複障がい			4	3	2	3	2	5	19	8	4	2	4	10	5	12	11	11	34	12						63	25
	訪問教育			0	0	0	0	0	0	0	0	0	0	0	0	0	0	0	0	0	0						0	0
	小計			5	6	3	4	6	8	32	14	8	5	8	21	8	21	25	20	66	18						119	40
益田養護	単一障がい			3	0	2	0	1	0	6	3	1	2	6	9	3	14	6	9	29	5						44	11
	重複障がい			1	1	0	0	2	2	6	2	4	4	2	10	4	8	4	4	16	8						32	14
	訪問教育			0	0	0	0	0	0	0	0	0	1	0	1	1	0	0	0	0	0						1	1
	小計			4	1	2	0	3	2	12	5	5	7	8	20	8	22	10	13	45	13						77	26
隠岐養護	単一障がい			1	0	0	2	1	2	6	4	1	4	1	6	3	5	1	3	9	3						21	10
	重複障がい			0	0	0	0	0	0	0	0	0	1	0	1	1	0	0	0	0	0						1	1
	訪問教育			0	0	0	0	0	0	0	0	0	0	0	0	0	0	0	0	0	0						0	0
	小計			1	0	0	2	1	2	6	4	1	5	1	7	4	5	1	3	9	3						22	11
松江清心	単一障がい			0	0	0	1	0	0	1	1	1	1	1	3	2	1	1	0	2	2						6	5
	重複障がい			5	4	3	6	1	4	23	10	2	5	5	12	5	4	5	5	14	6						49	21
	訪問教育			1	0	0	0	1	0	2	2	0	0	0	0	0	1	0	0	1	1						3	3
	小計			6	4	3	7	2	4	26	13	3	5	7	15	7	6	6	5	17	9						58	29
江津清和	単一障がい			0	1	0	0	0	0	1	1	1	1	1	3	3	4	1	3	8	4						12	8
	重複障がい			0	0	2	2	0	1	5	2	1	3	2	6	3	2	1	1	4	3						15	8
	訪問教育			0	0	0	0	0	0	0	0	0	0	0	0	0	0	0	0	0	0						0	0
	小計			0	1	2	2	0	1	6	3	2	4	3	9	6	6	2	4	12	7						27	16
松江緑が丘	単一障がい			0	0	2	1	1	0	4	3	2	3	2	7	3	4	2	0	6	2						17	8
	重複障がい			1	0	2	0	1	1	5	2	1	3	1	5	2	4	6	3	13	5						23	9
	訪問教育			0	0	0	0	1	0	1	1	0	1	0	1	1	0	1	0	1	1						3	3
	小計			1	0	4	1	3	1	10	6	3	7	3	13	6	8	9	3	20	8						43	20
養護学校 小計		0	0	40	32	39	48	47	35	241	98	63	81	63	207	79	216	170	171	557	153	0	0	0	0	0	1,005	330
特別支援学校 合計		8	5	41	36	45	48	50	38	258	106	67	84	66	217	87	218	176	177	571	162	1	1	2	4	3	1,058	363

学校企画課調

②県立特別支援学校学部別舎生数

(令和6年5月1日現在)(単位:人)

学 校	収容定員			舎 生 数														
				小学部			中学部			高等部			専攻科			合 計		
	男性	女性	合計	男性	女性	合計	男性	女性	合計	男性	女性	合計	男性	女性	合計	男性	女性	合計
盲	13	13	26			0			0	1	3	4	2		2	3	3	6
松江ろう	17	12	29	0	1	1	1	0	1	2	1	3			0	3	2	5
浜田ろう	8	8	16			0			0	1	1	2			0	1	1	2
松江養護	24	16	40			0			0	18	11	29			0	18	11	29
出雲養護	24	24	48			0			0	20	12	32			0	20	12	32
石見養護	16	16	32			0			0	5	3	8			0	5	3	8
浜田養護	16	8	24			0			0	10	6	16			0	10	6	16
益田養護	16	12	28			0		2	2	8	6	14			0	8	6	14
計	134	109	243	0	1	1	1	2	3	65	43	108	2	0	2	68	46	114

特別支援教育課調

③令和6年度特別支援学校高等部及び専攻科の入学定員

(1)高等部

種別	学 校	学 科	学級区分	学級数	入学定員	1学級人数	種別	学 校	学 科	学級区分	学級数	入学定員	1学級人数		
視覚障がい	盲	普通	単一	1	8	8	肢体不自由	出雲養護	普通	重複	1	3	3		
			重複	1	3	3									
		保健医療	単一	1	8	8		益田養護	普通	重複	1	3	3		
			重複	1	3	3									
			計	4	22				計	1	3	3			
聴覚障がい	松江ろう	普通	単一	1	8	8		病弱	松江清心養護	普通	重複	2	6	3	
			重複	1	3	3									
		産業技術	単一	1	8	8			江津清和養護	普通	重複	1	3	3	
			重複	1	3	3									
				計	4	22						計	3	14	
	浜田ろう	美術工芸	単一	1	8	8			江津清和養護	普通	重複	1	3	3	
			重複	1	3	3									
		生活デザイン	単一	1	8	8	松江緑が丘養護			普通	重複	2	6	3	
重複			1	3	3										
			計	4	22				計	2	11				
知的障がい	松江養護	普通	単一	本校	5	40	8	合 計			単一	30	240	8	
			重複	分教室	2	16	8				重複	43	129	3	
					計	17	86				計	73	369		
		出雲養護	普通	単一	本校	5	40	8				単一	30	240	8
	重複			分教室	2	16	8	重複	43	129	3				
				計	16	83				計	73	369			
	石見養護	普通	単一	1	8	8				単一	1	8	8		
			重複	1	3	3				重複	2	6	3		
				計	2	11				計	3	14			
	浜田養護	普通	単一	2	16	8				単一	1	8	8		
			重複	5	15	3				重複	2	6	3		
				計	7	31				計	3	14			
	益田養護	普通	単一	2	16	8				単一	1	8	8		
			重複	3	9	3				重複	2	6	3		
				計	5	25				計	3	14			
	隠岐養護	普通	単一	1	8	8				単一	1	8	8		
重複			1	3	3				重複	2	6	3			
			計	2	11				計	3	14				

(2)専攻科

種別	学 校	学 科	学級区分	学級数	入学定員	1学級人数
視覚障がい	盲	理 療	単一	1	8	8
			重複	1	3	3
		保健医療	重複	1	3	3
			計	3	19	
聴覚障がい	松江ろう	産業工芸	単一	1	8	8
			重複	1	3	3
		生活デザイン	単一	1	8	8
			重複	1	3	3
			計	4	22	
合 計			単一	4	32	8
			重複	3	9	3
			計	7	41	

(3)合計(高等部+専攻科)

種別	学 校	学 科	学級区分	学級数	入学定員	1学級人数
合 計			単一	34	272	8
			重複	46	138	3
			計	80	410	

特別支援教育課調

- (注) *1 1学級あたりの生徒数は、単一障がい学級8人・重複障がい学級3人とする(法律上の標準の学級規模)。
 *2 入学希望者の全員入学を想定し、学科及び学級区分に応じて学級数を設定する。
 1学級あたりの生徒数(単一8人・重複3人)×学級数=入学定員≧入学希望者数
 *3 訪問学級は除く。

(イ) 教職員関連

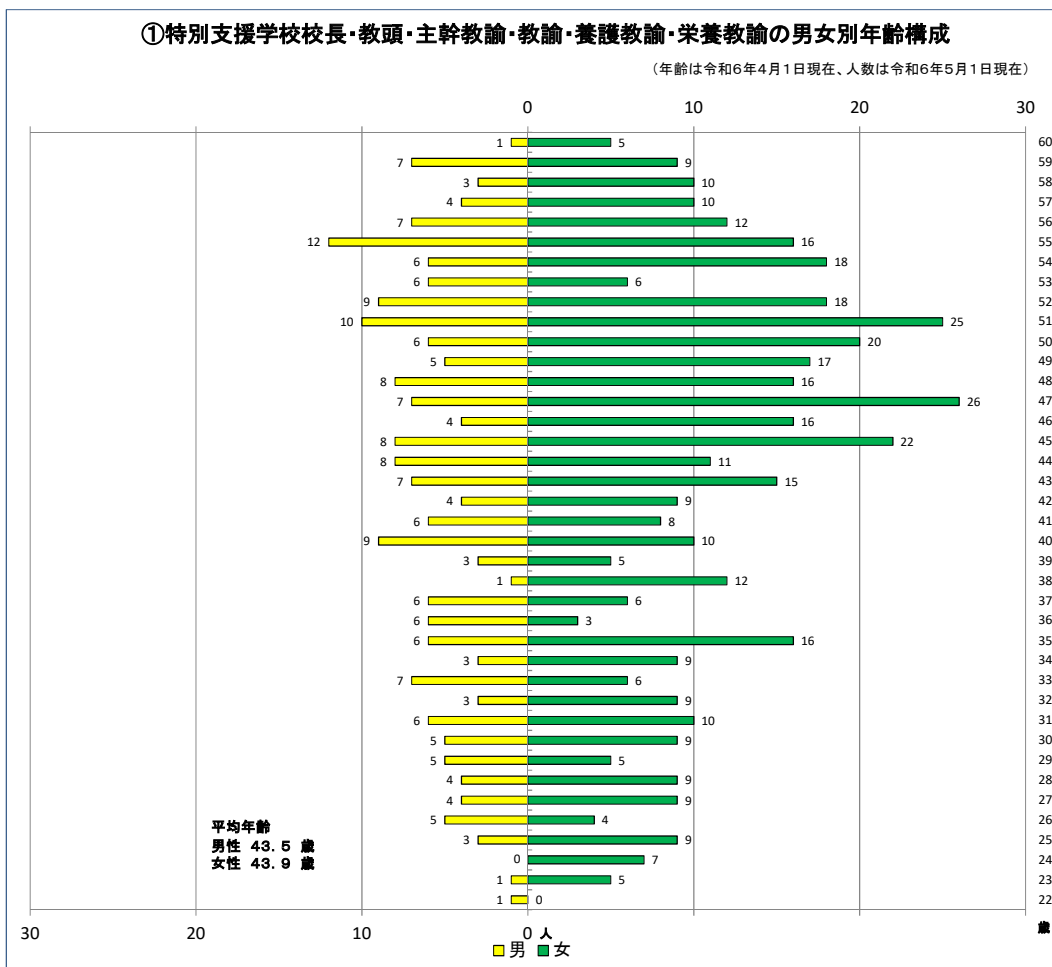

学校企画課調

②特別支援学校職種別・年齢別・男女別教職員構成表

(年齢は令和6年4月1日現在)
(人数は令和6年5月1日現在) (単位:人)

職種	性別	年齢																																																												再任用	合計
		20	21	22	23	24	25	26	27	28	29	30	31	32	33	34	35	36	37	38	39	40	41	42	43	44	45	46	47	48	49	50	51	52	53	54	55	56	57	58	59	60																					
校長	男																																																														
	女																																																														
教頭	男																																																														
	女																																																														
主幹教諭	男																																																														
	女																																																														
教諭	男		1	1		3	4	4	4	5	6	3	7	3	6	6	1	3	9	6	4	7	8	8	4	7	5	4	6	10	8	4	5	11	5	3	2	2	1	1	1	1	1	1	1	1	1	9	196														
	女			4	6	7	4	8	9	5	9	10	9	6	9	16	3	5	11	5	8	8	9	15	10	21	16	25	15	16	19	23	16	5	17	14	10	8	6	8	5	7	4	407																			
5歳刻み(人数・割合)	男	2			0.9%			20			9.3%			24			11.2%			22			10.3%			34			15.9%			32			15.0%			37			17.3%			33			15.4%	1	214														
	女	10			2.4%			33			7.8%			43			10.2%			40			9.5%			50			11.8%			94			22.3%			84			19.9%			56			13.3%	5	422														
講師	男			1	3	1	4	2	1		4		1				1		1		1		1		1				3														1	1	1	4		29															
	女			3	2	1				2	2	2	2		1	1	2	1		4	3	2	7	3	3	1		4	4	2	5	2	4	2	3	3	1	3	4	1	3	4	1	9		89																	
養護教諭	男							1																																													1										
	女			1	1	2		1																																														13									
栄養教諭	男																					1																															4										
	女																																																					4									
実習助手	男																					1		1					1		1	1																			2	12											
	女				1																																																5										
寄宿舎指導員	男												2	1	1		2	2	1	1		1	1		1				3				2	1	1																		22										
	女																						1																														40										
計	男		1	2	4	4	9	6	5	9	8	5	9	3	8	9	7	3	4	10	8	4	8	10	8	5	11	8	6	11	11	10	6	6	14	7	6	3	9	5	11	278																					
	女			9	10	9	5	9	9	7	11	12	11	7	10	17	6	8	12	9	13	10	16	18	14	23	18	32	23	22	28	29	27	15	24	20	15	14	16	10	17	8	573																				
計			1	11	14	13	14	15	14	12	20	20	16	16	13	25	15	15	15	13	23	18	20	26	24	31	23	43	31	28	39	40	37	21	30	34	22	20	19	22	19	851																					

(注) 兼務者(教育庁勤務)、組合専従者及び臨時的任用職員を除く。

学校企画課調

※ 教諭は充て指導主事数は入れない

※ 講師は1年任用者(派遣補充は含む)に限る。研修補充、私傷病休暇補充、退職補充、産休補充、育休補充は除く。

※ 実習助手、寄宿舎指導員は正規のみの数

講師については一年期限付き任用者に限る(短期任用は除く)

61歳を超える講師は60歳の欄

養護教諭は養護助教諭は含まない

実習助手は期限付き実習助手は含まない

寄宿舎指導員は期限付き寄宿舎指導員は含まない

③年度別県立特別支援学校教職員定数(予算定数)

(単位:人)

教職員	年度															
	H22	H23	H24	H25	H26	H27	H28	H29	H30	R元	R2	R3	R4	R5	R6	
校長・教頭・教諭	814	800	851	851	861	852	837	865	868	874	899	880	870	844	883	
実習助手	28	28	27	28	28	28	28	28	28	28	27	27	27	28	27	
寄宿舎指導員	115	106	105	106	105	88	97	96	99	94	91	87	91	89	89	
事務職員	48	48	48	48	48	48	48	48	48	48	48	48	48	48	48	
技術職員	1	0	0	0	0	0	0	0	0	0	0	0	0	0	0	
その他の職員	32	32	32	32	32	32	32	32	32	32	32	32	32	32	32	
普休補充職員	3	3	4	4	3	2	3	6	8	6	3	3	3	4	4	
産休補充職員	53	49	44	44	40	42	38	37	31	26	31	31	31	30	27	
長欠補充職員	3	4	3	7	2	3	3	5	7	5	8	8	8	6	5	
研修補充職員	1	1	1	1	1	1	1	1	2	2	3	3	3	3	6	
休暇等引継補充教員	1	1	1	1	1	1	1	1	1	1	1	1	1	1	1	
計	1,099	1,072	1,116	1,122	1,121	1,097	1,088	1,119	1,124	1,116	1,143	1,120	1,114	1,085	1,122	

学校企画課調

④県立特別支援学校教職員数

(令和6.5.1現在)(単位:人)

学校	教職員			教諭			講師			養護・栄養	養護助教諭	実習助手	寄宿舎指導員	小計
	校長	教頭	主幹教諭	計	A	B	計	欠員補充	その他の補充					
盲	1	1	0	31	25	6	5	4	1	3	0	4	12	57
松江ろう	1	1	0	44	35	9	4	3	1	2	1	2	12	67
浜田ろう	1	1	0	17	17	0	1	0	1	1	1	2	0	24
松江養護	1	3	1	115	113	2	42	38	4	2	2	4	12	182
出雲養護	1	3	2	127	127	0	39	35	4	2	4	3	12	193
石見養護	1	1	0	26	25	1	2	2	0	1	0	2	12	45
浜田養護	1	2	0	60	57	3	16	9	7	1	1	3	12	96
益田養護	1	1	0	47	47	0	10	7	3	3	0	3	12	77
隠岐養護	1	1	0	18	18	0	5	5	0	1	0	2	0	28
松江清心養護	1	2	0	62	62	0	6	5	1	2	0	1	0	74
江津清和養護	1	1	0	32	32	0	4	3	1	1	0	2	0	41
松江緑が丘養護	1	1	0	45	41	4	7	7	0	1	0	2	0	57
合計	12	18	3	624	599	25	141	118	23	20	9	30	84	941

学校	教職員					小計	合計
	事務職員	技術職員	栄養職員	校務技術員			
盲	3	1	0	0	0	4	61
松江ろう	3	2	0	0	0	5	72
浜田ろう	3	0	0	0	0	3	27
松江養護	4	1	0	0	0	5	187
出雲養護	3	1	0	0	0	4	197
石見養護	3	1	0	0	0	4	49
浜田養護	3	0	0	0	0	3	99
益田養護	2	0	0	0	0	2	79
隠岐養護	2	0	0	0	0	2	30
松江清心養護	3	0	0	0	0	3	77
江津清和養護	3	0	0	0	0	3	44
松江緑が丘養護	3	1	0	0	0	4	61
合計	35	7	0	0	0	42	983

学校企画課調

(注) 1 教諭「A」「B」の区分については、公立高等学校の(注)に同じである。

2 「実習助手」「寄宿舎指導員」については、休職・休暇補充者、産休補充者などを含む。

(6) 幼稚園

① 幼稚園数

国 公 立				私 立				
国立	市立	町立	計	学校法人	宗教法人	個人	財団法人	計
1	59	0	60	8		1		9

	松江	出雲	浜田	益田	隠岐	計
国立	1	0	0	0	0	1
公立	25	32	2	0	0	59
私立	2	0	2	5	0	9

② 学級数別幼稚園数

学級数	1学級	2学級	3学級	4学級	5学級	6学級	7学級	8学級	9学級	計
国立	0	1	0	0	0	0	0	0	0	1
公立	14	13	24	0	0	0	0	0	0	51
私立	1	2	3	0	0	0	0	0	0	6

(注) 休園数(公立8園、私立3園)を除く。

③ 幼稚園児数

国立	公立	公立		私立	合計
		市立	町立		
47	1,086	1,086	0	193	1,326

④ 職種別幼稚園教職員数

区 分	国 立		公 立		私 立	
	本務者	兼務者	本務者	兼務者	本務者	兼務者
園 長	0	1	45	6	8	0
副園長	1	0	3	0	0	0
教 頭	0	0	41	2	0	0
主幹教諭	0	0	1	0	1	0
指導教諭	1	0	0	0	0	0
教 諭	4	0	111	9	27	6
助教諭	0	0	0	0	0	0
養護教諭	1	0	14	24	0	0
養護助教諭	0	0	0	4	0	0
栄養教諭	0	0	0	0	0	0
講 師	0	0	49	57	0	0
小 計	7	1	264	102	36	6
教育補助員	0	0	1	101	2	1
合 計	7	1	265	203	38	7

区 分	公立 (本務者)	私立 (本務者)
事務職員	1	4
養護職員	2	0
その他	1	1
計	4	5

学校基本調査

(7)教職員関連

(ア)教育職員免許授与

①令和5年度 免許状の種類別授与件数

(単位:件)

区 分	幼稚園	小学校	中学校	高等学校	特別支援学校	養護	栄養	計
専修免許状		12	27	31	2			72
1種免許状	46	100	183	256	49	5	2	641
2種免許状	83	38	32		23	4		180
特別免許状				2				2
臨時免許状		22	3	7	4	1		37
計	129	172	245	296	78	10	2	932

学校企画課調

②令和5年度 免許状の教科別授与件数

[中学校]

(単位:件)

区 分	国語	社会	数学	理科	音楽	美術	保健体育	保健	技術	家庭	職業	職業指導	職業実習	外国語	宗教	計
専修免許状	3	2	6	9	3	1	2		1							27
1種免許状	30	27	27	39	12	3	19			3				23		183
2種免許状	11	6	2	1		1	5			2				4		32
特別免許状																0
臨時免許状								3								3
計	44	35	35	49	15	5	26	3	1	5	0	0	0	27	0	245

[高等学校]

(単位:件)

区 分	国語	地理歴史	公民	数学	理科	音楽	美術	工芸	書道	保健体育	保健	看護	看護実習	情報	情報実習	福祉	福祉実習	家庭	家庭実習	農業	
専修免許状	4	2		6	11	2	1			2											2
1種免許状	39	21	18	36	60	12	3		1	20				8			1	2			8
特別免許状																					1
臨時免許状											3			1				1			
計	43	23	18	42	71	14	4	0	1	22	3	0	0	9	0	0	1	3	0		11

区 分	農業実習	工業	工業実習	商業	商業実習	水産	水産実習	商船	商船実習	外国語	宗教	インテリア	情報処理	情報技術	建築	デザイン	計算事務	職業指導	計	
専修免許状		1																		31
1種免許状	1	1		1				2		22										256
特別免許状		1																		2
臨時免許状						2														7
計	1	3	0	1	0	2	0	2	0	22	0	0	0	0	0	0	0	0	0	296

学校企画課調

③年度別免許外教科担任許可状況

年度	中 学 校			県 立 学 校		
	学校数	教員数	延べ教科数	学校数	教員数	延べ教科数
区分	校	人	教科	校	人	教科
H 16	37	52	52	21	32	32
H 17	42	53	53	18	31	31
H 18	31	40	40	23	57	57
H 19	37	48	48	28	82	82
H 20	31	39	39	28	76	76
H 21	32	40	40	29	72	72
H 22	32	39	39	30	68	68
H 23	26	34	34	27	57	57
H 24	25	34	34	26	48	48
H 25	20	25	25	24	41	41
H 26	20	26	26	26	48	48
H 27	22	27	27	25	46	46
H 28	21	31	32	24	43	46
H 29	14	20	20	26	53	53
H 30	18	24	24	28	44	44
R 元	16	19	19	26	48	48
R 2	21	24	24	28	48	48
R 3	20	23	23	25	39	39
R 4	15	16	17	22	37	37
R 5	20	26	26	20	34	34

学校企画課調

④令和5年度免許外教科担任許可状況

[中学校]

(単位:件)

管内	区分	学校数	許可学校数	許可者数	教 科 別 許 可 数										
					国語	社会	数学	理科	音楽	美術	保健体育	保健	技術	家庭	英語
松江	20	1	1										1		1
出雲	26	1	1			1									1
浜田	25	11	13						1	1		4	7		13
益田	14	2	3									1	2		3
隠岐	7	5	8						3			2	3		8
計	92	20	26	0	0	1	0	0	4	1	0	7	13	0	26

[県立学校]

(単位:件)

管内	区分	学校数	許可学校数	許可者数	教 科 別 許 可 数																			
					国語	地理歴史	公民	数学	理科	音楽	美術	技術	工芸	書道	保健体育	農業	看護	家庭	福祉	情報	工業	商業	水産	外国語
高等学校	35	20	34		1				2	6	1	11	1		1	2	4		1		4	34		
特別支援学校	12																						0	
計	47	20	34	0	1	0	0	0	2	6	0	1	11	0	1	0	1	2	4	0	1	0	4	34

学校企画課調

(イ)教職員の休暇等

①令和5年度産休者数(毎月1日現在)

[小学校]

(単位:人)

月	4月	5月	6月	7月	8月	9月	10月	11月	12月	1月	2月	3月	延べ人数
管内													
松江	6 (0)	9 (1)	9 (2)	8 (2)	6 (1)	6 (1)	4 (0)	6 (0)	5 (0)	5 (0)	7 (0)	7 (0)	78 (7)
出雲	8 (0)	8 (0)	10 (0)	7 (0)	7 (0)	6 (0)	7 (0)	6 (0)	4 (0)	5 (0)	6 (1)	7 (2)	81 (3)
浜田	6 (0)	3 (0)	5 (0)	5 (0)	5 (0)	5 (0)	3 (0)	3 (0)	4 (0)	4 (0)	5 (0)	5 (0)	53 (0)
益田	2 (0)	3 (0)	2 (0)	2 (0)	5 (0)	4 (0)	3 (0)	2 (0)	0 (0)	1 (0)	1 (0)	1 (0)	26 (0)
隠岐	0 (0)	0 (0)	1 (0)	1 (0)	2 (0)	2 (0)	1 (0)	0 (0)	1 (0)	1 (0)	1 (0)	1 (0)	11 (0)
計	22 (0)	23 (1)	27 (2)	23 (2)	25 (1)	23 (1)	18 (0)	17 (0)	14 (0)	16 (0)	20 (1)	21 (2)	249 (10)

[中学校]

(単位:人)

月	4月	5月	6月	7月	8月	9月	10月	11月	12月	1月	2月	3月	延べ人数
管内													
松江	2 (0)	3 (0)	3 (0)	2 (0)	1 (0)	0 (1)	1 (2)	1 (2)	1 (1)	2 (0)	1 (0)	1 (0)	18 (6)
出雲	3 (0)	2 (0)	2 (0)	3 (0)	3 (0)	3 (0)	3 (0)	3 (0)	4 (0)	5 (0)	4 (0)	4 (0)	39 (0)
浜田	3 (0)	3 (0)	3 (0)	3 (0)	3 (0)	0 (0)	0 (0)	0 (0)	0 (0)	0 (0)	0 (0)	1 (0)	16 (0)
益田	1 (0)	1 (0)	1 (0)	1 (0)	0 (0)	0 (0)	2 (0)	2 (0)	2 (0)	3 (0)	1 (0)	1 (0)	15 (0)
隠岐	1 (0)	1 (0)	1 (0)	1 (0)	1 (0)	1 (0)	0 (0)	0 (0)	0 (0)	0 (0)	1 (0)	1 (0)	8 (0)
計	10 (0)	10 (0)	10 (0)	10 (0)	8 (0)	4 (1)	6 (2)	6 (2)	7 (1)	10 (0)	7 (0)	8 (0)	96 (6)

[県立学校]

(単位:人)

月	4月	5月	6月	7月	8月	9月	10月	11月	12月	1月	2月	3月	延べ人数
県立学校 計	7	10	11	10	6	7	10	12	15	13	6	6	113

(注) 養護教諭、栄養教諭、実習助手及び寄宿舎指導員を含む。()は学校栄養職員及び事務職員で外数である。
中学校には義務教育学校を含む。

学校企画課調

②令和5年度育児休業許可状況

校種	区分	該当者数 R5.4.1 から R6.3.31の間 に出生した 子を有する 女性職員 (A)	育児休業 申請者数	期間別許可件数			計 (B)	(B)/(A)×100
				4か月未満	4か月以上 8か月未満	8か月以上		
小学校		人 59 (3)	人 59 (3)	件 11 (1)	件 29 (1)	件 19 (1)	件 59 (3)	% 100 (100)
中学校		21 (0)	21 (0)	7 (0)	8 (0)	6 (0)	21 (0)	100 (100)
県立学校		29	29	0	1	28	29	100
計		109 (3)	109 (3)	18 (1)	38 (1)	53 (1)	109 (3)	100 (100)

学校企画課調

(注) 養護教諭、栄養教諭、実習助手及び寄宿舎指導員を含む。()は学校栄養職員及び事務職員で外数である。
中学校には義務教育学校を含む。

③令和5年度月別育児休業許可状況(毎月1日現在)

[小学校]

(単位:人)

月	4月	5月	6月	7月	8月	9月	10月	11月	12月	1月	2月	3月	延べ人数
管内													
松江	21 (1)	22 (1)	21 (1)	25 (2)	28 (2)	30 (2)	32 (3)	32 (3)	35 (3)	35 (3)	35 (3)	38 (3)	354 (27)
出雲	24 (1)	26 (1)	28 (1)	31 (1)	28 (1)	33 (1)	34 (1)	34 (1)	36 (1)	36 (1)	39 (1)	40 (1)	389 (12)
浜田	14 (0)	17 (0)	18 (0)	21 (0)	21 (0)	21 (0)	23 (0)	23 (0)	23 (0)	24 (0)	24 (0)	25 (0)	254 (0)
益田	9 (2)	9 (2)	10 (2)	11 (2)	9 (1)	10 (1)	11 (1)	12 (1)	14 (1)	13 (1)	13 (1)	13 (1)	134 (16)
隠岐	2 (0)	2 (0)	2 (0)	2 (0)	2 (0)	2 (0)	3 (0)	4 (0)	4 (0)	4 (0)	4 (0)	4 (0)	35 (0)
計	70 (4)	76 (4)	79 (4)	90 (5)	88 (4)	96 (4)	103 (5)	105 (5)	112 (5)	112 (5)	115 (5)	120 (5)	1,166 (55)

[中学校]

(単位:人)

月	4月	5月	6月	7月	8月	9月	10月	11月	12月	1月	2月	3月	延べ人数
管内													
松江	6 (1)	6 (1)	6 (0)	7 (0)	7 (0)	7 (0)	7 (0)	7 (0)	7 (0)	7 (1)	8 (1)	9 (1)	84 (5)
出雲	14 (1)	13 (1)	14 (1)	15 (1)	12 (1)	11 (0)	10 (0)	12 (0)	12 (0)	12 (0)	14 (0)	16 (0)	155 (5)
浜田	5 (0)	6 (0)	8 (0)	7 (0)	7 (0)	9 (0)	11 (0)	9 (0)	9 (0)	9 (0)	9 (0)	8 (0)	97 (0)
益田	3 (0)	3 (0)	3 (0)	3 (0)	3 (0)	2 (0)	2 (0)	3 (0)	3 (0)	3 (0)	5 (0)	5 (0)	38 (0)
隠岐	2 (1)	2 (1)	2 (1)	3 (1)	3 (1)	3 (1)	4 (1)	4 (1)	4 (1)	4 (1)	3 (1)	3 (1)	37 (12)
計	30 (3)	30 (3)	33 (2)	35 (2)	32 (2)	32 (1)	34 (1)	35 (1)	35 (1)	35 (2)	39 (2)	41 (2)	411 (22)

[県立学校]

(単位:人)

月	4月	5月	6月	7月	8月	9月	10月	11月	12月	1月	2月	3月	延べ人数
県立学校計	28	29	31	33	37	36	36	36	37	40	49	49	441

(注) 養護教諭、栄養教諭、実習助手及び寄宿舎指導員を含む。()は学校栄養職員及び事務職員で外数である。
中学校には義務教育学校を含む。

学校企画課調

④令和5年度私傷病補充者数(毎月1日現在)

[小学校]

(単位:人)

月	4月	5月	6月	7月	8月	9月	10月	11月	12月	1月	2月	3月	延べ人数
管内													
松江	0 (0)	0 (0)	1 (0)	1 (0)	1 (0)	2 (0)	2 (0)	1 (0)	1 (0)	0 (0)	0 (0)	0 (0)	9 (0)
出雲	0 (0)	0 (0)	0 (0)	0 (0)	1 (0)	1 (0)	0 (0)	0 (0)	0 (0)	0 (0)	0 (0)	0 (0)	2 (0)
浜田	0 (0)	1 (0)	2 (0)	1 (1)	0 (1)	0 (1)	2 (1)	1 (1)	0 (0)	0 (0)	1 (0)	1 (0)	9 (5)
益田	0 (0)	1 (0)	1 (0)	1 (0)	0 (0)	0 (0)	0 (0)	1 (0)	1 (0)	0 (0)	0 (0)	0 (0)	5 (0)
隠岐	1 (0)	1 (0)	1 (0)	0 (0)	0 (0)	0 (0)	0 (0)	0 (0)	0 (0)	0 (0)	0 (0)	0 (0)	3 (0)
計	1 (0)	3 (0)	5 (0)	3 (1)	2 (1)	3 (1)	4 (1)	3 (1)	2 (0)	0 (0)	1 (0)	1 (0)	28 (5)

[中学校]

(単位:人)

月	4月	5月	6月	7月	8月	9月	10月	11月	12月	1月	2月	3月	延べ人数
管内													
松江	1 (0)	1 (0)	1 (0)	1 (0)	1 (0)	0 (0)	0 (0)	0 (0)	0 (0)	0 (0)	0 (0)	0 (0)	5 (0)
出雲	1 (0)	1 (0)	0 (0)	0 (0)	0 (0)	0 (0)	0 (0)	0 (0)	0 (0)	0 (0)	0 (0)	0 (0)	2 (0)
浜田	0 (0)	0 (0)	0 (0)	0 (0)	0 (0)	0 (0)	0 (0)	0 (0)	0 (0)	0 (0)	0 (0)	0 (0)	0 (0)
益田	0 (0)	0 (0)	0 (0)	0 (0)	0 (0)	0 (0)	0 (0)	0 (0)	0 (0)	0 (0)	0 (0)	0 (0)	0 (0)
隠岐	0 (0)	0 (0)	0 (0)	0 (0)	0 (0)	0 (0)	0 (0)	0 (0)	0 (0)	0 (0)	0 (0)	0 (0)	0 (0)
計	2 (0)	2 (0)	1 (0)	1 (0)	1 (0)	0 (0)	0 (0)	0 (0)	0 (0)	0 (0)	0 (0)	0 (0)	7 (0)

[県立学校]

(単位:人)

月	4月	5月	6月	7月	8月	9月	10月	11月	12月	1月	2月	3月	延べ人数
県立学校計	2	1	1	2	0	0	1	1	1	2	2	1	14

(注) 養護教諭、栄養教諭、実習助手及び寄宿舎指導員を含む。()は学校栄養職員及び事務職員で外数である。
中学校には義務教育学校を含む。

学校企画課調

(ウ)教育職員の給与

① 令和5年の人事委員会勧告

島根県人事委員会の「職員の給与等に関する報告及び勧告(令和5年10月12日)」に基づき、
所要の改定が行われました。

② 令和5年の給与改定の概要

(あ) 給料表

○人事委員会の勧告どおり改定(給料月額の上上げ(1.03%))

(い) 期末・勤勉手当

○人事委員会の勧告どおり改定

		6月期	12月期	年間計
令和5年度	期末手当	1.125月	1.225 (改定前1.125月)	4.30月 (改定前4.15月)
	勤勉手当	0.950月	1.000月 (改定前0.950月)	
令和6年度 以降	期末手当	1.175月	1.175月	4.30月
	勤勉手当	0.975月	0.975月	

(う) 改定実施時期

令和5年4月1日から適用

(ただし、(い)の令和5年度分は令和5年12月1日から、令和6年度以降分は令和6年4月1日から実施)

(エ)教育職員の懲戒処分

①令和5年度懲戒処分状況(交通事故に係るもの)

(単位:件)

区 分	免 職	停 職	減 給	戒 告	計	左の内 飲酒によるもの
小 学 校 教 職 員	0	0	0	0	0	0
中 学 校 教 職 員	0	0	0	0	0	0
県立学校教職員	0	0	0	0	0	0
計	0	0	0	0	0	0

学校企画課調

(オ)外国語指導助手人数の推移

(単位:人)

区 分	H26	H27	H28	H29	H30	R元	R2	R3	R4	R5	R6
市町村立 学校	42	44	45	42	45	48	38	38	49	50	48
県立学校	17	18	18	18	18	17	15	14	18	17	18
計	59	62	63	60	63	65	53	52	67	67	66

*JET-ALTのみ。区分はJETプログラム年度(夏期来日)を表す。

教育指導課調

【参考】令和6年度JETプログラム参加ALTの状況

区 分	アメリカ	カナダ	トリニ ダード バゴ	イギリス	バルバ ドス	南アフ リカ	合 計
人 数	53	6	2	3	1	1	66
割 合	80.3%	9.1%	3.0%	4.5%	1.5%	1.5%	100.0%

教育指導課調

(8)教育施設・設備

①公立学校施設の概況

(令和6.5.1現在)(単位:面積は㎡、率は%)

区分	学校種別	市町村立学校(除高校)				高等学校				特別支援学校				合計		
		幼稚園	小学校	中学校	計	全日制	定時制(昼)	定時制(夜)	通信制	計	盲学校	ろう学校	養護学校		計	
学 校 数		68	196	92	356	36	1	(3)	(2)	37	1	2	9	12	405	
児 童・生 徒 数		1,783	32,493	16,603	50,879	12,693	313	116	1,597	14,719	16	37	998	1,051	66,649	
学 級 数		163	1,833	745	2,741	401	24	24	-	449	11	22	323	356	3,546	
保 有 教 室 数	普通教室	-	1,999	836	2,835	401	16	27	10	454	-	-	-	-	3,289	
	特別教室	-	1,669	1,254	2,923	688	20	17	0	725	-	-	-	-	3,648	
建 物 状 況	校舎	率	64.9	92.4	94.7	91.6	90.0	98.8	11.0	100.0	89.5	96.0	89.6	89.9	90.2	91.0
		鉄筋造	41,584	553,775	365,811	961,170	287,781	5,712	312	821	294,626	4,027	6,590	50,579	61,196	1,316,992
		率	26.4	2.8	3.1	4.4	7.9	1.2	-	-	8.4	3.0	8.8	6.1	6.2	5.4
		鉄骨・その他造	16,885	16,960	11,826	45,671	25,117	68	2,517	0	27,702	127	650	3,439	4,216	77,589
		計	64,033	599,511	386,161	1,049,705	319,870	5,780	2,829	821	329,300	4,194	7,353	56,290	67,837	1,446,842
建 物 状 況	屋内	率	-	40.2	59.7	48.4	57.2	-	-	-	56.4	10.0	0.3	31.8	25.3	49.7
		鉄筋造	-	65,738	70,703	136,441	48,840	0	0	0	48,840	82	3	2,053	2,138	187,419
		率	-	55.6	36.5	47.6	42.4	100	-	-	43.3	90.0	99.7	68.2	74.7	47.2
		鉄骨・その他造	-	90,953	43,255	134,208	36,191	1,296	0	0	37,487	735	1,171	4,407	6,313	178,008
		計	-	163,552	118,411	281,963	85,321	1,296	0	0	86,617	817	1,174	6,460	8,451	377,031
建 物 状 況	有場	率	-	4.2	3.8	4.0	0.4	-	-	-	0.3	-	-	-	-	3.1
		木造	-	6,861	4,453	11,314	290	0	0	0	290	0	0	0	0	11,604
		率	-	-	81.3	78.9	65.1	-	-	-	65.1	98.7	96.3	94.8	95.8	72.5
		鉄筋造	-	0	2,914	2,914	16,593	0	0	0	16,593	1,578	567	4,695	6,840	26,347
		計	-	107	3,585	3,692	25,495	0	0	0	25,495	1,598	589	4,954	7,141	36,328
校 地 状 況	建物敷地	123,089	1,393,029	1,051,808	2,567,926	932,142	18,514	0	0	950,656	20,731	52,621	98,740	172,092	3,690,674	
	運動場敷地	83,348	1,652,500	1,261,043	2,996,891	1,069,141	10,739	0	0	1,079,880	6,796	13,722	29,335	49,853	4,126,624	
	実習地その他地	15,718	215,354	305,346	536,418	2,021,766	21,336	0	0	2,043,102	0	5,936	22,510	28,446	2,607,966	
	借用地	3,110	60,016	17,070	80,196	38,777	0	0	0	38,777	0	0	28,016	28,016	146,989	

(注)「令和6年度 公立学校施設の実態調査」(文部科学省)に基づく数値。

②学校図書館図書基準を達成している学校の割合

区 分	小 学 校	中 学 校
島 根 県	60.1%	33.7%
全国平均	71.2%	61.1%

「令和2年学校図書館の現状に関する調査」〔不定期調査〕

③学校におけるICT環境の整備状況(令和6年3月1日現在)

区 分	児童生徒1人あたりの 学習者用コンピュータ 台数 (人/台)	普通教室における 校内LAN整備率 (%)	超高速(1Gbps以上) インターネット接続率 (%)	教員の校務用 コンピュータ整備率 (%)
島 根 県	1.0	97.6	74.8	133.9
全国平均	1.1	98.3	81.0	127.7

教育指導課調

④年度別県立学校体育施設利用状況

年 度	利 用 校 数	利用延べ日数
R元	41校	3,103日
R2	26校	1,234日
R3	27校	1,929日
R4	27校	1,778日
R5	34校	2,085日

保健体育課調

⑤令和5年度 公立学校の水泳プール設置率

校 種	学 校 数		設 置 数		設 置 率	
	島根県	全 国	島根県	全 国	島根県	全 国
小 学 校	194 (196)	18,514	118 (118)	15,699	60.8% (60.2%)	84.8%
中 学 校	90 (92)	9,013	20 (20)	5,879	22.2% (21.7%)	65.2%
義務教育学校	2 (2)	201	0 (0)	141	0.0% (0.0%)	70.1%
高等学校	36 (37)	3,450	1 (1)	1,769	2.8% (2.7%)	51.3%
特別支援学校	12	1,114	3	698	25.0%	62.7%

(注) ()内は分校を含む数値。

【参考】水泳プール設置状況（設置数）

(令和5年5月1日現在)

[小・中学校 市町村別設置数]

市町村	小学校	中学校	義務教育学校
松江市	21	5	0
浜田市	3	0	0
出雲市	30	9	0
益田市	5	1	0
大田市	13	0	0
安来市	7	0	0
江津市	7	1	0
雲南市	9	2	0
奥出雲町	4	0	0
飯南町	2	1	0
川本町	0	0	0
美郷町	2	0	0
邑南町	4	1	0
津和野町	4	0	0
吉賀町	4	0	0
海士町	1	0	0
西ノ島町	0	0	0
知夫村	0	0	0
隠岐の島町	2	0	0
計	118	20	0

[県立学校]

校 種	学 校	設置数
高等学校	江 津	1
特別支援学校	益田養護	1
	松江清心養護	1
	江津清和養護	1
県立学校 計		4

(9) 学校給食

① 学校給食の食材仕入れ状況調査

[令和5年6月・11月調査]

区分	食材のうち地場産の割合	備 考
市町村平均	74.3%	市町村立調理場 43場 (注)
県立学校平均	58.8%	県立学校調理場 4場 (注)
県平均	72.8%	47場 (注)
目標値	令和4年度(72.61%)より増やす 島根県食育推進計画(第四次計画)による	

(注) 令和4年度より学校給食費に占める地場産物の金額割合を調査する方法に変更
 [(県平均(項目別)) (平成29~令和4年度の状況)]

年度	米	いも類	豆類	野菜類	果実類	きのこ類	魚介類	肉類	卵類	牛乳・乳製品	調理加工品	総計
H29	100.0%	38.7%	39.7%	52.7%	36.4%	50.0%	45.8%	47.9%	81.4%	93.9%	50.5%	56.5%
H30	100.0%	36.1%	40.3%	50.9%	44.2%	49.0%	43.8%	48.0%	77.8%	93.9%	32.4%	54.3%
R元	100.0%	31.1%	35.9%	49.8%	46.0%	55.8%	45.7%	43.0%	94.8%	92.7%	47.6%	54.4%
R2	100.0%	26.6%	33.4%	50.1%	49.3%	57.4%	44.7%	48.7%	89.6%	91.5%	55.4%	54.5%
R3	100.0%	34.1%	37.9%	52.1%	49.3%	63.7%	53.7%	45.4%	79.4%	93.5%	58.7%	57.3%
R4	令和4年度より調査方法変更につき、食品項目別使用割合についての調査は実施せず											

調査時期: 毎年6・11月の第3週(5日間)

保健体育課調

調査項目: 各5日間の学校給食の献立に使用した食品のうち、上記11品目に分類される食品のうちの地元産及び県内産食品の使用割合。食品数を集計。

② 学校給食形態別実施状況

[公立小中学校]

隔年調査(令和5.5.1)

③ 学校給食調理場

[公立小中学校]

隔年調査(令和5.5.1)

区分	完 全		ミル ク		計		区分	完 全 実施数	左 の 内 訳				
	学校種別	実施数	率	実施数	率	実施数/総数			率	共同調理場方式		単独校方式	
										調理場数	実施数	率	実施数
小学校	学校数	校・人 194	100.0%	校・人 0	0.0%	校・人 194/194	100.0%	40	193	校・人 193	99.5%	校・人 2	1.0%
	児童数	32,447	100.0%	0	0.0%	32,447/32,447	100.0%			32,229	99.3%	218	0.7%
中学校	学校数	90	100.0%	0	0.0%	90/90	100.0%		89	98.9%	1	1.1%	
	生徒数	16,347	100.0%	0	0.0%	16,347/16,347	100.0%		16,238	99.3%	109	0.7%	
義務教育学校	学校数	2	100.0%	0	0.0%	2/2	100.0%		2	100.0%	0	—	
	生徒数	968	100.0%	0	0.0%	968/968	100.0%		968	100.0%	0	—	
計	学校数	286	100.0%	0	0.0%	286/286	100.0%		284	99.3%	3	1.0%	
	児童生徒数	49,762	100.0%	0	0.0%	49,762/49,762	100.0%		49,435	99.3%	327	0.7%	

(注) 学校数の総数には施設連携方式の給食を実施している分校は含まない。

児童生徒数の総計には食物アレルギー等のために欠食している人数を含まない。

(注) 学校数の総数には施設連携方式の給食を実施している分校は含まない。

全面委託方式の共同調理場を含む。

④ 米飯給食実施状況

[公立小中学校]

隔年調査(令和5.5.1)

区分	学校種別	小 学 校		中 学 校		義務教育学校		計		
		学校数	率	学校数	率	学校数	率	学校数	率	
学校数合計		194	—	90	—	2	—	286	—	
完全給食校数		194	100.0%	90	100.0%	2	100.0%	286	100.0%	
米飯導入校	自校炊飯	週2回	0	0.0%	0	0.0%	0	0.0%	0	0.0%
		週2.5回	0	0.0%	0	0.0%	0	0.0%	0	0.0%
		週3回	4	2.1%	1	1.1%	0	0.0%	5	1.7%
		週3.5回	3	1.5%	3	3.3%	0	0.0%	6	2.1%
		週4回	24	12.4%	10	11.1%	0	0.0%	34	11.9%
		週4.5回	47	24.2%	25	27.8%	0	0.0%	72	25.2%
		週5回以上	17	8.8%	10	11.1%	0	0.0%	27	9.4%
米飯未導入校	委託炊飯	週2回	0	0.0%	0	0.0%	0	0.0%	0	0.0%
		週2.5回	0	0.0%	0	0.0%	0	0.0%	0	0.0%
		週3回	15	7.7%	6	6.7%	0	0.0%	21	7.3%
		週3.5回	59	30.4%	25	27.8%	2	100.0%	86	30.1%
		週4回	17	8.8%	5	5.6%	0	0.0%	22	7.7%
		週4.5回	8	4.1%	5	5.6%	0	0.0%	13	4.5%
計		194	100.0%	90	100.0%	2	100.0%	286	100%	
米飯未導入校		0	0%	0	0%	0	0%	0	0%	

米飯給食島根県週1人当たり平均実施回数(令和5年5月1日現在) 週平均4.0回

保健体育課調

(注) 学校数の総数には施設連携方式の給食を実施している分校は含まない。

⑤学校給食調理場規模別状況

隔年調査(令和5.5.1現在)

[共同調理場]

[単独調理場]

規模別 (児童・生徒数)	500 以下	501 ～ 1,000	1,001 ～ 1,500	1,501 ～ 2,000	2,001 ～ 2,500	2,501 ～ 3,000	3,001 ～ 4,000	4,001 ～ 5,000	5,001 ～ 7,000	7,001 ～ 10,000	10,001 以上	計	規模別 (児童・生徒数)	100 以下	101 ～ 300	301 ～ 500	501 以上	計	
	調理場数	18	7	3	1	1	1	4	2	1				38	小学校	学校数	1	1	0
率	47.4%	18.4%	7.9%	2.6%	2.6%	2.6%	10.5%	5.3%	2.6%	0.0%	0.0%	100%	小学校	率	50.0%	50.0%	0.0%	0.0%	100.0%
	65.8%		10.5%		5.3%		15.8%		2.6%		0.0%	100%	中学校	学校数	0	1	0	0	1
													中学校	率	0.0%	100.0%	0.0%	0.0%	100.0%
													計	学校数	1	2	0	0	3
													計	率	33.3%	66.7%	0.0%	0.0%	100.0%

保健体育課調

(注) 親子方式(隣接する単独調理場から配送している箇所)は含まない。

⑥米飯給食市町村別実施状況

隔年調査(令和5.5.1現在)

区分 市町村	学校数			週5回		週4.5回		週4回		週3.5回			週3回		週2回		週1回以下	
	小学校	中学校	育義 学務 校教	小	中	小	中	小	中	小	中	義務	小	中	小	中	小	中
	松江市	31	14	2			3	1	1	1	27	12	2					
安来市	17	5						17	5									
出雲市	33	14								33	14							
雲南市	15	7				15	7											
奥出雲町	10	2						6	1				4	1				
飯南町	4	2				4	2											
浜田市	16	9				16	9											
大田市	15	6											15	6				
江津市	7	4				7	4											
川本町	1	1				1	1											
美郷町	2	2								2	2							
邑南町	8	3						8	3									
益田市	15	9		15	9													
津和野町	4	2						4	2									
吉賀町	5	3						5	3									
海士町	2	1		2	1													
西ノ島町	1	1				1	1											
知夫村	1	1				1	1											
隠岐の島町	7	4				7	4											
計	194	90	2	17	10	55	30	41	15	62	28	2	19	7	0	0	0	0
				0	0	8	5	17	5	59	25	2	15	6	0	0	0	0

(注) 1 下段は委託炊飯で、内数。

2 学校数の総数には施設連携方式の給食を実施している分校は含まない。

保健体育課調

⑦令和5年度学校給食費(平均月額)

隔年調査(令和5.5.1現在)

市町村	学 校 数 (校)				年間実施予定回数 (回)				平均月額 (円)			
	小学校・義務教育学校			中学校 義務教育学校	小学校・義務教育学校			中学校 義務教育学校	小学校・義務教育学校			中学校 義務教育学校
	低学年	中学年	高学年		低学年	中学年	高学年		低学年	中学年	高学年	
松江市	31	31	31	16	195	195	195	195	4,822	4,822	4,822	5,549
安来市	17	17	17	5	190	190	190	190	4,750	4,750	4,750	5,613
出雲市	33	33	33	14	196	196	196	196	4,811	4,811	4,811	5,773
雲南市	15	15	15	7	196	196	196	196	4,100	4,100	4,100	4,600
奥出雲町	10	10	10	2	196	196	196	196	4,740	4,740	4,740	5,613
飯南町	4	4	4	2	189	189	189	192	4,200	4,200	4,200	5,100
浜田市	16	16	16	9	201	201	201	201	5,689	5,689	5,689	6,499
大田市	15	15	15	6	195	195	195	195	4,893	4,893	4,893	5,921
江津市	7	7	7	4	193	193	193	195	4,825	4,825	4,825	5,495
川本町	1	1	1	1	200	200	200	200	4,247	4,247	4,247	5,273
美郷町	2	2	2	2	198	198	198	198	5,166	5,166	5,166	5,688
邑南町	8	8	8	3	189	189	189	190	4,553	4,553	4,553	5,182
益田市	15	15	15	9	211	211	211	211	4,949	4,949	4,949	5,774
津和野町	4	4	4	2	196	196	196	198	4,400	4,400	4,400	5,000
吉賀町	5	5	5	3	201	201	201	201	5,482	5,482	5,482	6,213
海士町	2	2	2	1	184	184	184	195	4,717	4,717	4,717	5,336
西ノ島町	1	1	1	1	195	195	195	195	4,622	4,622	4,622	4,946
知夫村	1	1	1	1	203	203	203	203	4,650	4,650	4,650	5,093
隠岐の島町	7	7	7	4	197	197	197	197	4,656	4,656	4,656	5,373

保健体育課調

⑧完全給食実施市町村等栄養教諭・学校栄養職員配置状況

(令和6.4.1現在)

区 分	共同調理場	小学校	中学校	盲学校	ろう学校	養護学校	計
人 数	60	1	0	1	2	1	65
配置率	100%						

保健体育課調

⑨調理従事員配置状況

隔年調査(令和5.5.1現在)

区 分	常 勤	非常勤	計
小 学 校	8	1	9
中 学 校	5	0	5
共同調理場	85	155	240
特別支援学校	10	9	19
夜間定時制高校	0	0	0
計	108	165	273

(注)調査対象は、学校設置者が任用している調理員で、「単独調理場方式」又は「共同調理場方式」で実施されている学校において、主として学校給食の調理業務に従事している者とする。(委託契約により派遣されている職員は含まない。)

保健体育課調

(10) 学校安全

(ア) 交通事故の推移

① 県内の事故の推移

年度	R2	R3	R4	R5
件数(件)	745	759	794	721
死者(人)	16	15	19	15
傷者(人)	884	834	873	814

島根県警調

② 事故に遭った幼児・児童生徒数

(単位:人)

年度	R2	R3	R4	R5
幼児	死者 0	1	0	0
	傷者 9	7	2	8
小学生	死者 0	0	0	0
	傷者 15	18	16	15
中学生	死者 0	0	0	0
	傷者 13	18	20	10
高校生	死者 0	0	0	0
	傷者 22	26	22	21
合計	死者 0	1	0	0
	傷者 59	69	60	54

島根県警調

③ 登・下校時に事故に遭った幼児・児童生徒数

(単位:人)

年度	区分	登校時				下校時			
		R2	R3	R4	R5	R2	R3	R4	R5
幼児	死者	0	1	0	0	0	0	0	0
	傷者	1	0	0	1	3	1	0	1
小学生	死者	0	0	0	0	0	0	0	0
	傷者	2	0	0	0	2	2	2	2
中学生	死者	0	0	0	0	0	0	0	0
	傷者	5	4	8	1	1	6	5	3
合計	死者	0	1	0	0	0	0	0	0
	傷者	8	4	8	2	6	9	7	6

島根県警調

④ 歩行中・自転車乗用中に事故に遭った

幼児・児童生徒数

(単位:人)

年度	区分	歩行中				自転車乗用中			
		R2	R3	R4	R5	R2	R3	R4	R5
幼児	死者	0	1	0	0	0	0	0	0
	傷者	4	5	1	1	2	0	0	0
小学生	死者	0	0	0	0	0	0	0	0
	傷者	7	5	7	6	5	4	3	7
中学生	死者	0	0	0	0	0	0	0	0
	傷者	0	0	1	1	9	17	17	7
高校生	死者	0	0	0	0	0	0	0	0
	傷者	1	1	0	1	15	15	21	18
合計	死者	0	1	0	0	0	0	0	0
	傷者	12	11	9	9	31	36	41	32

島根県警調

(イ) 学校管理下における事故の推移

① 学校種別・年度別災害共済給付状況

(日本スポーツ振興センター広島支所)

年度	区分	小学校	中学校	高等学校(全日)	高等学校(定時制)	高等学校(通信制)	高等専門学校	幼稚園	保育所等	幼保連携	計
令和元年度	発生件数(件)	2,805	2,781	2,386	15	0	43	127	574	78	8,809
	被災率(%)	8.1	15.7	13.04	4.6	0	4.03	4.09	2.82	3.83	8.95
	1件平均給付額(円)	5,746	7,949	12,275	6,261	10,566	11,853	6,279	4,163	5,287	8,773
	給付金額(円)	24,058,371	41,232,584	118,165,825	194,079	126,792	1,374,991	1,211,797	3,122,015	608,054	190,094,508
令和2年度	発生件数(件)	2,557	2,404	2,133	8	1	25	110	680	84	8,002
	被災率(%)	7.42	13.63	11.96	2.32	0.11	2.34	3.83	3.42	4.00	8.24
	1件平均給付額(円)	5,521	7,442	11,396	16,565	4,738	10,672	3,580	4,180	2,989	8,128
	給付金額(円)	21,276,357	40,821,681	61,653,318	364,427	104,240	661,670	540,520	35,857,725	340,709	161,620,647
令和3年度	発生件数(件)	2,540	2,424	2,174	11	2	47	112	633	104	8,047
	被災率(%)	7.43	13.66	12.61	3.36	0.21	4.41	4.27	3.23	5.34	8.41
	1件平均給付額(円)	4,915	7,568	12,186	11,042	6,664	12,360	4,518	4,027	4,591	8,332
	給付金額(円)	18,546,104	34,055,205	101,674,633	298,132	126,612	1,334,903	682,242	3,455,152	592,223	160,765,206
令和4年度	発生件数(件)	2,561	2,282	2,112	13	3	31	103	500	89	7,694
	被災率(%)	7.55	13.04	12.38	3.66	0.28	2.91	4.49	2.65	4.15	8.16
	1件平均給付額(円)	5,406	7,826	11,852	5,222	8,510	24,901	5,570	4,962	3,926	8,558
	給付金額(円)	20,256,678	32,784,121	60,788,307	161,883	584,673	2,141,525	802,008	5,460,557	475,017	123,454,769
令和5年度	発生件数(件)	2,413	2,454	2,090	12	2	46	89	578	87	7,771
	被災率(%)	7.20	14.18	12.42	3.17	0.17	4.35	4.43	3.16	4.06	8.38
	1件平均給付額(円)	5,843	7,651	12,112	24,808	21,357	10,261	4,249	5,099	3,800	8,667
	給付金額(円)	21,349,344	35,127,647	63,336,188	545,783	384,428	923,495	480,145	3,875,095	429,435	126,451,560

・1件平均給付額は、医療費のみで算出。

(11)教育センター

①研修講座の実施状況

I 島根県教育センター主管分

区分 年度	講座数	延べ講座数	開講日数	上段:延べ受講人数(人) / 下段:研修率(%)					
				幼稚園	小学校	中学校	高等学校	特別支援学校	合計
R2	108	338	360	314	3,574	1,636	784	385	6,693
				76	96	76	47	41	93
R3	106	311	332	236	3,627	2,155	1,538	513	8,069
				59	100	104	92	56	75
R4	117	297	313	425	3,879	1,992	1,346	480	8,122
				108	106	95	80	52	92
R5	140	314	329	92	3,383	2,871	1,202	479	8,027
				25	92	130	71	52	90

(注) 研修率=延べ受講人数/教職員数(以下Ⅱ及びⅢも同じ)

教育センター調

Ⅱ 鳥取県教育センターとの連携講座

年度	連携講座数	うち受講講座数	延べ受講人数	研修率
	講座	講座	人	%
R2	47	35	90	1.0
R3	44	32	117	1.3
R4	44	27	118	1.3
R5	56	37	146	1.7

教育センター調

Ⅲ 出前講座(校内研修支援)

年度	申込講座数	認定講座数	延べ受講人数	研修率
	講座	講座	人	%
R2	84	74	1,122	13
R3	143	123	2,173	25
R4	166	150	2,511	28
R5	132	131	2,268	27

教育センター調

②図書・資料の整備状況

区分	R4年度末総数	R5年度購入・受入実績数				廃棄数	R5年度末総数
		図書	資料	雑誌	合計		
島セ	19,592	58	121	284	463	1,150	18,905
浜セ	12,780	17	119	94	230	48	12,962
合計	32,372	75	240	378	693	1,198	31,867

(注)「島セ」は島根県教育センター、「浜セ」は浜田教育センター(以下③も同じ)

教育センター調

③教育相談実施状況

i) 来所教育相談件数

(単位:件)

年度	区分	幼稚園・保育所		小学校		中学校		高等学校		特別支援学校		合計
R3	島セ	2	12	74	199	35	87	19	44	0	5	130
	浜セ	10		125		52		25		5		217
R4	島セ	1	13	76	200	33	91	14	35	1	5	125
	浜セ	12		124		58		21		4		219
R5	島セ	0	7	84	209	30	88	11	27	0	4	125
	浜セ	7		125		58		16		4		210

(延べ相談回数 R3:3601、R4:3779、R5:3722回)

教育センター調

ii) “こころ・発達”教育相談室

年度	電話・来所相談件数の合計(件)
R3	48件(延べ209回)
R4	63件(延べ241回)
R5	73件(延べ261回)

教育センター調

(12) 福利事業

(ア) 福利課事業

① 島根県教職員健康管理センターの活動状況(令和5年度)

(単位:人)

事業名	人数	備考
衛生管理者等研修会	103	松江会場、浜田会場
メンタルヘルス研修会 計	922	
管理監督者研修	72	
全教職員対象	36	松江会場、浜田会場
本庁等職場内研修会	269	本庁・教育センター
県立学校内研修会	545	各県立学校
健康相談事業 計	延1,378	
専門医(精神科医)	延46	
臨床心理士	延1,082	各県立学校
保健師	延250 (219)	()は内数でメンタルに関する相談
過重労働対策 産業医による面接指導	延59 (36)	()は内数で所属長面接数

相談専用電話 TEL:0852-27-8349

福利課調

Eメール相談 アドレス:fukuri-phn@pref.shimane.lg.jp

② 教職員住宅の状況(令和6年8月1日現在)

地区	設置戸数(戸)			入居戸数(戸)			入居率(%)
	単身	世帯	計	単身	世帯	計	
安来	9	3	12	5	2	7	58.3%
松江	20	46	66	19	27	46	69.7%
木次	39	15	54	15	6	21	38.9%
出雲	12	28	40	8	14	22	55.0%
大田	18	18	36	10	4	14	38.9%
川本	32	33	65	27	16	43	66.2%
浜田	94	43	137	52	27	79	57.7%
益田	42	30	72	30	24	54	75.0%
津和野	4	4	8	1	2	3	37.5%
吉賀	9	3	12	8	1	9	75.0%
隠岐島前	12	5	17	12	5	17	100.0%
隠岐島後	36	7	43	26	7	33	76.7%
合計	327	235	562	213	135	348	61.9%

福利課調

(イ) 公立学校共済組合の事業

① 短期給付事業

(あ) 法定給付状況

種 別	令和3年度		令和4年度		令和5年度		対 前 年	
	件数	金額	件数	金額	件数	金額	件数	金額
療 養 の 給 付 等	193,229	2,047,744	203,150	2,191,375	241,464	2,420,242	38,314	228,867
出 産 費	151	64,347	153	65,516	159	79,750	6	14,234
家 族 出 産 費	35	15,349	37	15,568	18	8,762	△ 19	△ 6,806
埋 葬 料	6	300	7	350	9	412	2	62
家 族 埋 葬 料	5	250	1	50	6	300	5	250
傷 病 手 当 金	205	44,776	238	52,297	327	63,888	89	11,591
出 産 手 当 金	12	1,986	8	1,249	4	506	△ 4	△ 743
休 業 手 当 金	2	158	2	156	0	0	△ 2	△ 156
育 児 休 業 手 当 金	1,661	297,238	1,578	283,691	1,543	271,279	△ 35	△ 12,412
介 護 休 業 手 当 金	22	3,316	6	1,204	18	2,953	12	1,749
弔 慰 金	0	0	0	0	0	0	0	0
家 族 弔 慰 金	0	0	0	0	0	0	0	0
災 害 見 舞 金	4	3,610	0	0	2	1,120	2	1,120
計	195,332	2,479,074	205,180	2,611,455	243,550	2,849,212	38,370	237,757

公立学校共済組合島根支部調

(い) 附加給付等状況

種 別	令和3年度		令和4年度		令和5年度		対 前 年	
	件数	金額	件数	金額	件数	金額	件数	金額
家 族 療 養 費	446	13,441	476	13,716	512	13,918	36	202
出 産 費	157	7,850	150	7,500	157	7,850	7	350
家 族 出 産 費	40	2,000	39	1,950	24	1,200	△ 15	△ 750
埋 葬 料	6	150	7	175	8	200	1	25
家 族 埋 葬 料	5	125	1	25	6	150	5	125
傷 病 手 当 金	22	4,319	22	2,159	21	4,946	△ 1	2,787
一 部 負 担 金 払 戻 金	1,277	35,401	1,399	37,972	1,679	43,211	280	5,239
計	1,953	63,286	2,094	63,497	2,407	71,475	313	7,978

公立学校共済組合島根支部調

②長期給付事業

[年金の決定状況]

種 別	令和3年度		令和4年度		令和5年度		
	件数	決定額	件数	決定額	件数	決定額	
	件	千円	件	千円	件	千円	
退職共済年金	0	—	0	—	0	—	
遺族共済年金	0	—	0	—	0	—	
障害共済年金	2	1,049	0	—	0	—	
計(共済年金)	2	1,049	0	0	0	0	
老齢厚生年金	75	1,608	39	1,597	61	1,652	(再任用)
	31	720	9	1,251	1	1,538	(臨時的任用)
遺族厚生年金	6	1,223	2	1,377	6	1,091	
障害厚生年金	6	1,080	11	1,010	5	1,331	
計(厚生年金)	118	—	61	—	73	—	
計	120	—	61	—	73	—	

公立学校共済組合島根支部調

(注) 1 件数は、組合員(在職)期間中に老齢、障害、死亡により年金受給権が発生した者について、支部で年金決定手続きを行い、本部に進達したもの(60歳定年退職者等、年金受給権発生前に組合員資格を喪失した者は、原則、本部において年金決定手続きが行われるため、本表に含まない。)

2 決定額は、1件当たりの平均額

3 平成27年10月1日以降に受給権が発生する年金は、老齢厚生年金、遺族厚生年金、障害厚生年金となる。

③貸付事業

[貸付状況]

種 別	令和3年度		令和4年度		令和5年度		対前年	
	件数	金額	件数	金額	件数	金額	件数	金額
	件	千円	件	千円	件	千円	件	千円
一般貸付	55	79,800	25	34,900	39	53,600	14	18,700
住宅貸付	16	83,659	8	72,400	9	66,600	1	△ 5,800
介護構造貸付	(2)	(3,500)	(2)	(3,500)	(0)	(0)	△ (2)	△ (3,500)
住宅災害貸付	0	0	0	0	0	0	0	0
教育貸付	23	55,300	18	40,600	19	45,800	1	5,200
災害貸付	0	0	0	0	0	0	0	0
医療貸付	0	0	0	0	0	0	0	0
結婚貸付	0	0	0	0	1	1,800	1	1,800
葬祭貸付	0	0	1	500	1	900	0	400
高額医療貸付	0	0	0	0	0	0	0	0
出産貸付	0	0	0	0	0	0	0	0
計	94	218,759	52	148,400	69	168,700	17	20,300

(注) 1 介護構造貸付の件数及び金額は、住宅貸付の件数及び金額の内数

公立学校共済組合島根支部調

2 平成30年1月から貸付利率を引下げ

④保健事業

[令和5年度保健事業実施状況]

事業	参加人員(人)	実施時期
特定健康診査(被扶養者・任意継続組合員)	735	年間
特定保健指導		
人間ドック(1日コース)	3,440	6月~2月
被扶養配偶者人間ドック	137	6月
任意継続組合員人間ドック	17	6月
器官別検診	301	年間
トレーニング施設利用助成	6,279	年間
施設利用補助(宿泊・会食)	7,095	年間
リフレッシュセミナー	741	8月
健康教育支援事業	172	年間
組合員保育支援	181	年間
ジム入会金等助成	24	年間
健康サポートツール	7,822	年間
インセンティブ事業	530	年間
健康図書配付	9,700	年間
退職準備セミナー	308	8月~3月
ライフプラン説明会	438	8月~3月
Web版生涯生活セミナー	129	8月~3月
電話健康相談事業	188	年間(24時間体制)
女性医師電話相談事業	0	年間(月~土)
メンタルヘルス相談(電話)事業	77	年間(月~土)
メンタルヘルス相談(面談)事業	14	年間(月~土)
メンタルヘルス相談(Web)事業	7	年間(24時間体制)
介護電話相談事業	2	年間(月~金)

公立学校共済組合島根支部調

(ウ)一般財団法人島根県教職員互助会の事業

①相互扶助事業実施状況

種別	令和3年度		令和4年度		令和5年度		対前年	
	件数	金額	件数	金額	件数	金額	件数	金額
	件	千円	件	千円	件	千円	件	千円
医療費補助金	43,854	139,856	46,007	139,746	49,334	145,894	3,327	6,148
弔慰金	18	8,950	8	6,200	7	3,500	△1	△2,700
災害見舞金	3	750	1	50	1	300	0	250
介護手当金	18	2,880	14	1,584	1	125	△13	△1,459
出産手当金	291	10,325	288	10,220	251	9,030	△37	△1,190
無給休職手当金	96	3,315	116	5,623	131	8,389	15	2,766
遺児育英給付金	3	2,300	1	500	0	0	△1	△500
計	44,283	168,376	46,435	163,923	49,725	167,238	3,290	3,315

教職員互助会調

②令和5年度厚生事業実施状況

事業	件数	時期	備考
教育会館利用補助	1,209件	年間	現職会員等(サンラポーむらくもに宿泊した際)1泊1,000円

教職員互助会調

③令和5年度復職支援事業実施状況

事業	件数	金額
保険料の負担	39件	58千円

教職員互助会調

④令和5年度公益事業実施状況

事業	人員	場所	実施日	内容
文化講演会	232人	江津市	10月28日	林家木久蔵氏による講演

教職員互助会調

⑤貸付事業実施状況

種別	令和3年度		令和4年度		令和5年度		備考
	件数	金額	件数	金額	件数	金額	
一般貸付	332	816,900	375	894,000	410	992,200	10万円～300万円
住宅貸付	0	0	0	0	0	0	共済の住宅貸付のつなぎ資金

教職員互助会調

⑥島根県教育会館宿泊室利用状況

	令和3年度	令和4年度	令和5年度
会 員	410人	0人	0人
一 般	958人	0人	0人

令和4年度から当分の間休業中

教職員互助会調

⑦島根県教育会館会議室利用状況

	令和3年度	令和4年度	令和5年度
教育関係団体	113件	116件	99件
一 般	313件	67件	144件

教職員互助会調

⑧積立貯金事業実施状況

令和3年度			令和4年度			令和5年度			備考
加入者数	加入率	貯金残高	加入者数	加入率	貯金残高	加入者数	加入率	貯金残高	
人	%	千円	人	%	千円	人	%	千円	利息 300万円以下1.0% 300万円超 0.7%
4,209	48.0	22,253,776	3,994	45.9	22,562,530	3,878	44.9	22,030,575	

毎月積立、ボーナス積立、臨時積立

教職員互助会調

⑨積立年金事業実施状況

種別	令和3年度		令和4年度		令和5年度	
	件数	金額	件数	金額	件数	金額
月 払	18,940	237,338	17,543	221,676	16,557	209,374
ボーナス払	2,454	73,025	2,271	121,510	2,127	111,260
一時払	26	72,830	18	50,290	18	37,200

加入者数 1,387人(令和6.3.31現在)

教職員互助会調

⑩退職互助給付事業実施状況

種別	年度	令和3年度		令和4年度		令和5年度	
		件数	金額	件数	金額	件数	金額
		件	千円	件	千円	件	千円
医療補助金		40,635	134,192	40,342	138,332	40,225	138,021
入院見舞金		176	3,818	205	4,019	186	3,806
弔慰金		9	2,100	6	1,550	10	2,650
長寿祝金		148	10,360	135	9,450	123	8,610
計		40,968	150,470	40,688	153,351	40,544	153,087

教職員互助会調

⑪互助年金事業実施状況

種別	年度	令和3年度		令和4年度	
		件数	金額	件数	金額
		件	千円	件	千円
年金給付金		13	33	6	10
脱退一時金		0	0	1	1
遺族一時金		0	0	0	0
弔慰金		0	0	0	0
満了祝金		0	0	2	17

教職員互助会調

(注) 退職手当のより安全な運用を図り、公的年金の補完的な役割を果たすことを目的とする事業で、昭和50年度に発足したが、加入者減少等から平成16年度以降新規募集は中止し、令和4年度末をもって事業自体を廃止。

3 社会教育

①社会教育・文化施設数(令和6年4月1日現在)

区 分	県 立	市町村立	その他	計	備 考
公 民 館	0	306	0	306	・公民館は、社会教育法上の公民館だけでなく、実態として公民館の機能を担うコミュニティーセンター、交流センター等を含む。 ・博物館は、登録博物館のみ。
図 書 館	1	39	0	40	
青少年教育施設	2	0	1	3	
博 物 館	3	7	10	20	

②派遣社会教育主事・地域教育コーディネーター数の推移(令和6年4月1日現在)

(単位:人)

年 度	S49	S50	S51	S52	S53	S54	S55	S56	S57	S58	S59	S60	S61	S62	S63	H1	H2	H3
派遣社会教育主事 (スポーツ担当)	14	24 (5)	26 (7)	27 (7)	28 (8)	28 (8)	30 (10)	30 (10)	30 (10)	30 (10)	30 (10)	29 (10)	29 (10)	29 (10)	29 (10)	29 (10)	29 (10)	29 (10)
派遣市町村数	29	27	24	25	27	27	28	28	28	28	28	28	28	28	28	28	27	27
年 度	H4	H5	H6	H7	H8	H9	H10											
派遣社会教育主事 (スポーツ担当)	29 (10)	29 (10)	29 (10)	29 (10)	29 (10)	29 (10)	29											
派遣市町村数	27	27	27	28	28	35	36											

年 度	H11	H12	H13	H14	H15	H16	H17	H18	H19	H20
地域教育 コーディネーター	32	32	32	29	32	32	25	21	19	18
派遣市町村数	31	31	31	28	31	31	12	12	11	11

年 度	H21	H22	H23	H24	H25	H26	H27	H28	H29	H30	R元	R2	R3	R4	R5	R6
派遣社会教育主事	19	21	22	22	22	23	22	22	24	24	24	23	23	23	23	23
派遣市町村数	12	14	15	16	16	16	16	16	17	17	17	17	17	17	18	18

社会教育課調

(注) 昭和49年度～平成10年度…派遣社会教育主事制度(国1/2、県1/2)
平成11年度～平成20年度…地域教育コーディネーター制度(市町村1/2)
平成21年度～…派遣社会教育主事制度(市1/2、町村1/4)

③東部社会教育研修センター・西部社会教育研修センターの利用状況(令和5年度)

(令和6年3月31日現在)

区 分		利用状況	備考
社会教育にかかる 人材養成研修	対象者別 研修	社 会 教 育 委 員 研 修	0 人 実施せず
		公 民 館 等 職 員 研 修	151 人 5回シリーズ
		公 民 館 等 職 員 専 門 研 修	97 人
		コ ー デ ィ ネ ー タ ー 研 修	151 人 東部・西部開催
	全体研修	フ ァ シ リ テ ー タ ー 養 成 講 座	126 人 5回シリーズ
		し ま ね の 社 会 教 育 基 礎 講 座	120 人 5か所
社 会 教 育 主 事 講 習 [B]		53 人	
市 町 村 支 援		43 件	
		892 人	
視 聴 覚 教 材 ・ 機 材 貸 出 件 数		3 件	
学 習 相 談 件 数		67 件	

(注) 東部社会教育センター・西部社会教育研修センターの合計

社会教育課調

④社会教育・生涯学習の情報提供・教材貸出状況(令和5年度)

(あ)学習相談状況

種類	月	4月	5月	6月	7月	8月	9月	10月	11月	12月	1月	2月	3月	計
		指導者情報	東部		1			1				2		
	西部													0
教材情報	東部		1							1			1	3
機材情報	東部													0
図書情報	東部	1				2	1			1				5
	西部	3	1	2	4	1		2		1				14
その他	東部		2	1	1	1		4	2		2	2		15
	西部		2	2		4	1	4	2	1	3	4	3	26
合計		4	7	5	5	9	2	10	4	6	5	6	4	67

社会教育課調

⑤ 県立図書館の蔵書数と貸出冊数の推移

[令和5年度蔵書数] (単位:冊)

分類	館内サービス用	館外サービス用
総記	25,530	1,596
哲学	26,149	748
歴史	58,261	1,572
社会科学	95,341	2,603
自然科学	35,878	2,387
工学	34,566	2,997
産業	27,723	1,345
芸術	39,516	2,604
語学	13,082	521
文学	90,626	24,558
参考	32,775	-
郷土	126,314	-
その他	37,026	-
子ども	77,395	85,475
学校支援用(小学校)	-	3,952
学校図書館活用教育図書	-	41,124
しまね子育て絵本	-	20,081
小計	720,182	191,563
総計	911,745	

[蔵書数と貸出冊数の推移] (単位:冊)

年度	蔵書数	貸出冊数
H16	605,775	354,072
H17	620,336	362,241
H18	643,190	266,377
H19	662,954	362,888
H20	682,440	375,637
H21	698,188	390,636
H22	730,157	392,963
H23	769,719	377,062
H24	801,122	380,438
H25	811,589	344,983
H26	826,911	340,647
H27	834,928	352,698
H28	849,675	359,447
H29	871,774	348,582
H30	881,421	339,677
R元	894,143	342,027
R2	906,879	294,189
R3	892,592	318,029
R4	901,680	407,074
R5	911,745	361,055

社会教育課調

⑥ 県立図書館の利用状況

(あ) 来館者へのサービス(公立図書館の基本的な活動についての指標)

○蓄積した手法、技術を県内図書館に供給するサービス

指標	単位	R3実績	R4実績	R5実績	備考
来館者数	人	175,884	212,738	218,608	来館者数をカウント
貸出冊数 (来館個人)	冊	250,563	337,143	294,998	
調査相談 (レファレンス)	件	8,119	7,198	7,560	本の所蔵の有無、言葉の意味や読みなどの簡単な調査から、複数の資料を使う文献調査まで多岐にわたる内容

社会教育課調

(い) 市町村へのサービス(県立図書館固有の活動についての指標)

(ア) 学校の利用状況

○蔵書の不足している学校への一括貸出や総合的学習を支援するための資料の貸出

指標	単位	R3実績	R4実績	R5実績	備考	
団体貸出	学校	冊	24,847	26,347	24,450	※団体貸出:館外サービス用図書を団体に貸出した冊数 ※学校には、小中学校、高校、特別支援学校、幼稚園・保育所を含む ※市町村への寄託を含まない
	その他	冊	32,642	33,345	31,731	
	合計	冊	57,489	59,692	56,181	
協力貸出	学校	冊	4,539	4,332	4,329	※協力貸出は、個人貸出用図書を団体に貸出した冊数。貸出対象は高校学校図書館、特別支援学校図書館、公共図書館、図書館未設置町村中心読書施設、大学図書館、高専図書館。
	その他	冊	5,142	5,602	5,259	
	合計	冊	9,681	9,934	9,588	

社会教育課調

(イ) 図書館職員等向け研修事業

○県内図書館職員等の資質向上のための研修機会の提供

指標	単位	R3実績	R4実績	R5実績	備考
初任研修 I	人	21	20	19	
初任研修 II	人	19	21	19	
新任図書館長研修	人	3	0	1	
専門研修	人	30	30	192	R5は中国四国地区図書館地区別研修として実施
読書普及研修	人	0	20	105	R3は中止、R5は島根県図書館大会として実施
講演会	人	0	33	31	R3は中止
地域図書館職員研修	人	90	88	89	
合計	人	163	212	456	

社会教育課調

○学校図書館関係職員等対象の研修

指標	単位	R3実績	R4実績	R5実績	備考
学校司書研修	人	236	260	217	
合計	人	236	260	217	

社会教育課調

(ウ) 読書普及指導員の派遣事業

○家庭で子どもに絵本を読み聞かせる親子読書や幼稚園・保育所・学校等でのボランティア等
読み聞かせ活動を支援するための研修会等への読書普及指導員の派遣

指標	単位	R3実績	R4実績	R5実績	備考
派遣回数	回	28	2	5	
参加人員	人	471	9	90	

社会教育課調

⑦青少年の家の利用状況・研修内容

(あ)利用状況

(ア)団体利用状況

(単位:人、団体)

	令和3年度		令和4年度		令和5年度	
	人数	団体数	人数	団体数	人数	団体数
社会教育	1,999	88	1,457	55	5,782	239
社会生活	273	9	126	15	796	36
企業	169	8	168	5	1,118	42
学校	1,928	51	1,054	30	3,554	105
(内 小・中・高)	1,728	43	830	21	2,403	56
(内 幼稚園・保育所)	143	5	169	8	605	28
個人	191	45	113	19	1,046	194
その他	178	65	44	21	255	118
主催事業	433	18	533	33	1,799	39
利用実数計	5,171	284	3,495	178	14,350	773
研修者数	6,368		4,573		22,716	

(注) 1 利用実数は「宿泊実数+日帰り実数」 社会教育課調

2 研修者数は「宿泊研修者数(宿泊実数×(泊数+1))+日帰り実数」

(イ)年齢別利用状況

(単位:人)

	令和3年度		令和4年度		令和5年度	
	人数	割合	人数	割合	人数	割合
小学生未満	287	5.6%	331	9.5%	915	6.4%
小学生	2,250	43.5%	1,526	43.7%	5,067	35.3%
中学生	222	4.3%	201	5.8%	734	5.1%
高校生	342	6.6%	62	1.8%	658	4.6%
大学生	25	0.5%	129	3.7%	371	2.6%
各種学校	71	1.4%	0	0.0%	61	0.4%
青年	0	0.0%	0	0.0%	67	0.5%
成人	1,974	38.2%	1,246	35.7%	6,477	45.1%
合計	5,171	100.0%	3,495	100.0%	14,350	100.0%

(注) 宿泊+日帰り

社会教育課調

(い)研修内容(令和5年度)

(単位:人)

活動区分	人数
湖面活動(サバニ・カッター・カヌー)	2,096
オリエンテーリング	817
登山・ハイキング	480
キャンプファイヤー	412
七宝焼	93
音楽活動	886
バーベキュー	532
調理活動	569
レザークラフト	1,986
陶芸・絵付け・窯	218
座禅	493
講義・講演・自主研修	25,175

社会教育課調

(注) 同一の団体または個人が2つ以上の区分の研修を実施した場合はそれぞれに計上。

(ウ)特色のある主催事業(令和5年度)

事業	事業の目的	主な内容と対象	期 日
春のオープンデー	サン・レイクでできる体験プログラム(湖面活動、創作活動、ニュースポーツ等)の提供により、体験活動の普及啓発及び所の周知を図る機会とする。	創作活動、障がい者スポーツ、野外調理、テント設置、ニュースポーツ等 ※家族、一般	4/30
湖面カーニバル	水上スポーツの魅力、楽しさを多くの県民に知ってもらい、体験活動の普及・啓発を図るとともに、サン・レイク利用のきっかけとしてもらう。	カヌー体験、サバニ体験、カッター遊覧等 ※家族、一般	6/4
サン・レイクフェスティバル	県民のサン・レイクへの理解を深め、親しみをもってもらい、利用促進を図る。サン・レイクだけでなく、地域にある様々な体験プログラムの提供を通して、体験活動の普及啓発を図る。	創作活動、障がい者スポーツ、野外調理、ニュースポーツ、体験活動に関する啓発展示等 ※家族、一般	10/15
にんにんチャレンジ	基本的な生活習慣の形成と仲間と最後までやり通す力及び集団への適応力向上のきっかけとする。	仲間づくり、探検活動、集団生活体験等 ※年長児	①11/25～26 ②12/2～3 ⇒中止
キッズチャレンジ	集団での生活体験や施設周辺での自然体験などを通して、協調性や自主性を学ばせようとする。また、何事にも挑戦する気持ちを育てる。	探検活動、創作活動、野外調理、磯観察 ※小1～3	①8/26～27 ②10/28～29
小学校高学年向けチャレンジ登山		登山 ※小4～6	11/12
サマーチャレンジ	様々な体験活動を通して、体験活動への興味・関心を高め、活動するために必要な知識やスキルを習得する。多くの人と体験を積み重ねることにより、「社会を生き抜く力」として必要となる基礎的な能力を養う。	登山、自然体験、野外炊飯等 ※小6～高1	8/11～8/12
にこにこファミリー	親子でふれあったり、参加家族同士で交流したりする体験活動や講座、施設開放を提供することにより、家庭の教育力向上に資するとともに、体験活動への理解・普及に努める。	親子交流、家族交流、各種体験活動等 ※小学生を含む家族	2/3～4
【ひとり親家庭応援企画】エンジョイ！親子キャンプ		親子交流、湖面活動、野外調理、創作活動等 ※ひとり親家族	7/15～16
わくわく体験講座		湖面活動、野鳥観察、創作活動、工作活動、調理活動、障がい者スポーツ等 ※小学生を含む家族	①7/23 サバニ体験、宍道湖の生き物観察(ゴビウス連携事業) ※①を含め、年間7回(特に11～3月)
体験活動基礎講座	青少年活動をはじめとする地域活動やボランティア活動を企画・実施するために必要な理論や技術を体験的に学べる機会を提供し、活動する上で必要なスキルの向上を図り、併せて社会貢献への意欲を高める。	なかまづくり、野外炊飯体験、リスクマネジメント研修等 ※高校生、大学生、教職員、公民館等職員等	①5/27～28 ②6/10～11 ③6/17～18
なかまづくりセミナー	サン・レイクで提供している「なかまづくりゲーム」を通じて人間関係づくりの大切さを体験的に学べる機会を提供し、学級経営や人材育成等に生かす意欲やスキルを高める。	なかまづくりゲームの講義・演習等 ※教職員、研修担当者、青少年教育関係者、学生等	①7/28 ②8/17
地域の体験活動支援事業	公民館等が学校や地域住民などの協力を得て行う宿泊や日帰りの体験活動を支援し、地域づくりを担う人づくり推進の一助とする。	体験活動についての講義、リスクマネジメント研修、体験活動紹介等 ※公民館等職員	通年

⑧少年自然の家の利用状況・研修内容

(ア)利用状況

(イ)団体別利用状況

	令和3年度		令和4年度		令和5年度	
	人数	団体数	人数	団体数	人数	団体数
社会教育	723	26	406	15	2,023	68
社会生活	129	4	129	4	188	7
企業	7	5	5	5	83	11
学校	3,638	88	2,531	68	4,077	107
(内 小・中・高)	3,191	73	2,113	55	3,321	81
(内 幼稚園・保育所)	404	9	365	9	573	17
個人	458	114	622	154	417	82
その他	164	2	0	0	247	2
主催事業	1,492	26	2,101	33	1,461	31
利用実数計	6,611	265	5,794	279	8,500	309
研修者数	11,233		10,647		13,596	

(注) 1 利用実数は「宿泊実数+日帰り実数」

2 研修者数は「宿泊研修者数(宿泊実数×(泊数+1))+日帰り実数」

社会教育課調

(イ)年齢別利用状況

	令和3年度		令和4年度		令和5年度	
	人数	割合	人数	割合	人数	割合
小学生未満	751	11.4%	778	13.4%	716	8.4%
小学生	3,262	49.3%	2,769	47.8%	4,143	48.7%
中学生	222	3.4%	241	4.2%	303	3.6%
高校生	252	3.8%	28	0.5%	354	4.2%
大学生	18	0.3%	13	0.2%	168	2.0%
各種学校	0	0.0%	4	0.1%	1	0.0%
青年	7	0.1%	20	0.3%	9	0.1%
成人	2,099	31.8%	1,941	33.5%	2,806	33.0%
合計	6,611	100.0%	5,794	100.0%	8,500	100.0%

社会教育課調

(い)研修内容(令和5年度)

(ア)参加者の多い研修

区分	参加者数	区分	参加者数
冒険の森	4,443	自然遊び	1,496
炊飯活動	4,200	やぐらづくり	1,346
創作活動	2,876	体育館活動	1,195
火おこし	2,369	光の芸術	1,098
イモームとかくれんぼ	1,929	その他	9,371

延べ 30,323 人(複数カウント)

社会教育課調

(イ)モデルプログラム(3泊4日)

		9:00	10:00	12:00	13:00	14:00	15:00	18:00	19:00
入所	オリエンテーション	GGG (ごうつグループワークゲーム)	昼食 (食堂)	やぐらづくり (雨天時:カブラ)		夕食 (食堂)	ナイトハイク 星空観察		
ソロ朝食 (炊飯)	冒険の森 (雨天時:体育館7スレック)		昼食 (食堂)	火おこし		炊飯活動		肝だめし	
ソロ朝食 (炊飯)	スコアOL (雨天時:室内OL)		昼食 (食堂)	やぐら遊び・創作活動 (雨天時:スタンプ練習・創作活動)			夕食 (食堂)	キャンプ ファイヤー	
朝食 (食堂)	荷物整理 部屋清掃	やぐら 片づけ	GGG (ごうつグループワークゲーム)	昼食 (食堂)	退所				

社会教育課調

(ウ)特色ある主催事業(令和5年度)

事業名	事業の目的	主な内容と対象	期日
利用団体指導者研修会	利用予定団体の指導者が集団宿泊研修の教育的意義、内容、方法等について理解し、本所での研修活動を効果的に展開するためのプログラム案を作成する。	・宿泊活動の事前研修 (施設見学、実習、団体間調整) ※入所予定団体担当者	[前期] 4/26(水) [後期] 7/28(金)
家族ではじめよう! キャンプ講座	自然の中での活動を通して、自然のよさを体感するとともに、キャンプの基礎的な知識・技術の習得を図る。	・火おこし体験 ・ライスクッカーでの調理 ・テント設営 ・自然の家プログラム体験(冒険の森、創作活動など) ※小学生とその家族(各回12組限定)	①5/20(土) ②5/21(日)
ミニ・キャンプ	・お手軽キャンプ体験やプログラムを通して、自然と親しんだり、家族の絆を深めたりする。 ・全員が楽しみながら参加できる活動を通して、参加者同士がゆるく関わる機会を作る。	・火おこし体験 ・バーベキュー、土鍋炊飯 ・テント設営、ケビン横泊 ・自然の家プログラム体験(冒険の森、創作活動など) ※小学生とその家族(12家族限定)	7/8(土) ~9(日)
ジュニア・サマー・キャンプ	日常では味わえない体験活動プログラムを通して、自然のよさや厳しさを体感したり、仲間と協力し励まし合いながら困難を乗り越えたりすることで、たくましく生きる力を育む。	・自然の中で過ごす6日間。森、海、川、山で仲間とともに挑戦する。 ・火おこし体験、炊飯活動、キャンプファイヤー等 ※小学校5・6年生(24名)	7/30(日) ~8/4(金)
チャレンジ・ザ・サマー	自然の家の既存活動プログラムの魅力を引き出し発展させた活動を提供して、親子や参加家族間同士の絆を深める。	・火おこし体験 ・冒険の森 ・浅利富士ナイトハイク ・炊飯活動 ※小学生とその保護者20組	8/19(土) ~20(日)
子ども探検隊	・江津の教育資源を活用した体験活動を探検活動を通し、自分や友達の良いところを見つける。 ・自然の中で感覚をたぎらすことで、自然と親しむ。 ・集団生活やグループ活動を通して、規律・礼儀作法などの基本的な生活習慣を学んだり、協力するよさを味わったりする。	・探検の要素を盛り込んだ自然体験活動 ※小学3・4年生(24名)	10/14(土) ~15(日)
オープナー	・広く県民に施設開放をし、県民に周知するとともに、利用促進を図る。 ・利用団体や所と関連のある団体との結びつきをさらに深化させる。	・施設開放による体験活動 ※どなたでも(高校生以下は保護者または成人の同伴が原則)	10/29(日)
森と海のつどい	森と海のつながりを理解し、自然の豊かさを体感する。自然の家やアクアスでの活動を通して、親子や参加家族間同士の交流を図る。	・自然の家とアクアスでの体験活動 ※小学4~5年生とその保護者(12組)	11/4(土) ~5(日)
エンジョイ!アウトドア	自然の中で思い切り体を動かしたり、体験活動プログラムを活用したりすることを通して、子どもたちの積極的な態度の醸成や、自己肯定感の向上を図る。	・野外炊飯活動 ・冒険の森 ・体育館活動 ※浜田教育事務所管内教育委員会教育支援センター等児童・生徒及び引率者(支援センターに通っていない児童・生徒も参加可)	11/10(金)
かわいい子には旅をさせよう!	小学校1・2年生児童を対象に、自然の中で思い切り活動することで自然に親しむ心を育むとともに、宿泊体験活動を通して基本的な生活習慣を身につける。	自主、自立の精神を養うための自然遊びや集団宿泊体験活動 ※小学1年生と2年生(各回20名)	①11/18(土) ~19(日) ②12/2(土) ~3(日)
ジュニア・ウィンター・キャンプ	寒さの厳しい季節の中でキャンプ生活を体験することで、たくましく生きる力を育成するとともに、仲間との関わりの大切さに気づく。	・人間関係能力を育むため、厳寒期における短期集団宿泊体験活動 ※小学5~6年生(16名)	12/23(土) ~24(日)
ボランティアスタッフ養成講座	小・中学生を対象に、ボランティアのスキルや意欲を高めるとともに、参加者どうしのつながりを深める。	・ボランティアの意欲やスキルを高める体験活動 ※かつての主催事業参加者と追加募集による(小学5年~中学2年生20名)	2/10(土) ~11(日)
わくわくどきどきスプリング	自然の中での活動を通して、自然の良さを体感するとともに、自然の家の体験プログラムや野外活動を提供して、親子の絆を深める。	・自然体験、宿泊体験活動による親子の絆づくり ※ひとり親家庭(20家族)	3/9(土) ~10(日)
わくわく外遊びデー	どんぐりの谷や冒険の森、体育館等を開放し、自然体験や体力向上の機会を提供するとともに、広く施設の利用促進を図る。	施設を開放し、外遊びや自然遊びを楽しむ家族の体験活動 ※どなたでも(高校生以下は保護者同伴)	原則毎月1回 (日曜日) 前泊可能

社会教育課調

⑨総合型地域スポーツクラブの年度別設立済み状況(令和6年3月31日現在)

年 度	設立済み市町村数	設立済みクラブ数
H30	11市町	33クラブ
R1	11市町	33クラブ
R2	11市町	33クラブ
R3	11市町	33クラブ
R4	11市町	33クラブ
R5	11市町	33クラブ

スポーツ振興課調

⑩公共スポーツ施設設置状況(R5.10.1現在)

施 設	陸上競技場	野球場	球技場	運動広場	屋内水泳プール	屋外水泳プール	体育館	柔道場	剣道場	武道館(柔剣道場)	屋外庭球場	相撲場	卓球場	弓道場	アーチェリー場	トレーニング場	射撃場	ゲートボール場	キャンプ場
設置箇所数	16	51	9	110	15	22	115	4	3	10	56	8	4	9	1	20	2	22	39

スポーツ振興課調

⑪各回別国民体育大会派遣者数(第73～特別回)

年 度	大会名 (本大会開催地)	季 別	派 遣 者 数				
			選 手	監 督	本部役員	総 計	
H30	第73回大会 (福 井 県)	冬季大会	15	4	8	27	346
		本大会	249	42	28	319	
R元	第74回大会 (茨 城 県)	冬季大会	15	4	10	29	406
		本大会	304	46	27	377	
R2	第75回大会 (鹿 児 島 県)	冬季大会	2	1	2	5	5
		本大会	大会延期				
R3	第76回大会 (三 重 県)	冬季大会	2	1	2	5	5
		本大会	大会中止				
R4	第77回大会 (栃 木 県)	冬季大会	14	3	9	26	433
		本大会	325	50	32	407	
R5	特別大会 (鹿 児 島 県)	冬季大会	15	2	9	26	429
		本大会	315	49	39	403	

スポーツ振興課調

⑫指定文化財件数一覧

(令和6年3月31日現在)

種 別	国 指 定	県 指 定	計		
有形文化財	100	(5)	215	315	(5)
建造物	26	(3)	30	56	(3)
絵画	10		36	46	
彫刻	22		43	65	
工芸品	19	(2)	50	69	(2)
書籍	3		14	17	
典籍	0		2	2	
古文書	9		23	32	
考古資料	11		17	28	
歴史資料	0		0	0	
無形文化財	1	(0)	4	5	(0)
工芸技術	1		4	5	
芸能	0		0	0	
民俗文化財	17	(0)	50	67	(0)
有形民俗文化財	10		16	26	
無形民俗文化財	7		34	41	
記念物	105	(4)	103	208	(4)
史跡	57		59	116	
名勝	6		2	8	
天然記念物	31	(4)	38	69	(4)
史跡及び名勝	3		0	3	
名勝及び天然記念物	6		2	8	
天然記念物及び名勝	2		2	4	
その他	5	(0)	0	5	(0)
重要伝的建造物群保存地区	3		0	3	
重要文化的景観	1		0	1	
選定保存技術	1		0	1	
(登録文化財)	222	(0)	0	222	(0)
登録有形文化財(建造物)	212		0	212	
登録有形民俗文化財	3		0	3	
登録記念物	7		0	7	
(記録作成等の措置を講ずべき文化財)	24	(0)	0	24	(0)
選択無形の文化財	1		0	1	
選択無形の民俗文化財	23		0	23	
合 計 (登録・選択文化財は含まない)	228	(9)	372	600	(9)

(注) 1 国保有指定文化財含まない。

文化財課調

2 ()は国宝・特別天然記念物の数で内数。

⑬県立古代出雲歴史博物館資料数

(令和6年3月31日現在)

資料種別	資料数
考古資料	632
歴史資料	3,731
美術資料	925
民俗資料	6,840
計	12,128

文化財課調

⑭美術館資料数

(令和6年3月31日現在)

資料種別	美術館資料数	石見美術館資料数
絵 画	5,319	1,508
彫 刻	193	220
書 跡	21	
工 芸	591	20
写 真	3,091	105
その他	94	494
計	9,309	2,347

文化国際課調

教育行政調査

(令和5年5月1日現在)

I 調査の概要

1. 調査の目的及び対象

この調査は、地方教育行政機関の組織及び活動の状況についての基礎資料を得ることを目的とし、都道府県及び市町村の教育委員会を対象として文部科学省が隔年で実施するものである。

2. 調査の内容

調査事項は、次の4項目である。

- (1) 教育委員会の類型
- (2) 教育委員の新任等の別、性別、年齢、保護者の別、職業、履歴及び報酬
- (3) 教育長の性別、年齢、保護者の別、履歴及び給与
- (4) 事務局の本務職員数

3. 注意事項

この集計は島根県集計であり、後日公表される文部科学大臣の公表が確定数である。

II 調査結果の概要

本報告書は、県内市町村教育委員会についての調査結果をまとめたものである。また、この集計は島根県集計であり、後日公表される文部科学大臣の公表が確定数である。

1. 教育委員会

令和5年5月1日現在の市町村教育委員会数は19教育委員会である。

組織別にみると、本県の場合は「7人制」が1市、「6人制」が1市、「5人制」が17市町村である。

表1 類型別の教育委員会数とその推移

類型別	年 別																				
	平成 4	5	6	7	8	9	10	11	13	15	17	18	19	21	23	25	27	29	令和 元	3	5
総 数	54	54	54	56	56	56	56	56	56	56	29	21	21	21	21	19	19	19	19	19	19
市	8	8	8	8	8	8	8	8	8	8	8	8	8	8	8	8	8	8	8	8	8
町	38	38	38	40	40	40	40	40	40	40	18	12	12	12	12	10	10	10	10	10	10
村	6	6	6	7	7	7	7	7	7	7	3	1	1	1	1	1	1	1	1	1	1
共同設置	2	2	2	1	1	1	1	1	1	1	-	-	-	-	-	-	-	-	-	-	-

2. 教育委員

市町村教育委員会の教育委員の年齢、性別、職業等についてみると、次のとおりである。
※令和5年5月1日現在、教育委員が1名欠員のため総教育委員数は78名。

(1) 教育委員の年齢と性別及び保護者の別

教育委員の年齢は、65～69歳が最も多く25.6%（前回15.2%）で、40～49歳が24.4%（同25.3%）、50～54歳、70歳以上が14.1%（同13.9%、17.7%）となっている。
また、教育委員の平均年齢は57.5歳（前回58.2歳）となっている。

図1 年齢別教育委員数

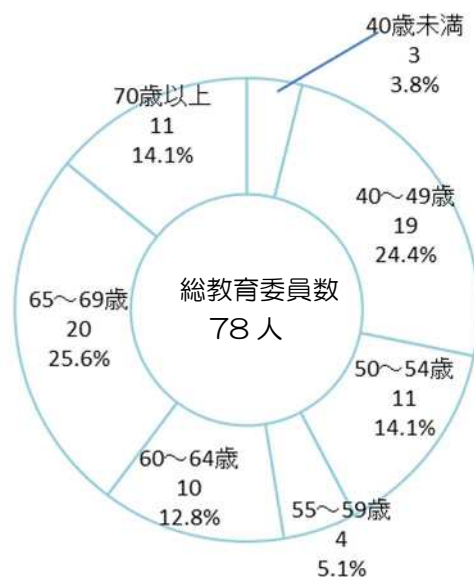

教育委員の在職年数は、2～4年未満が最も多く21.8%（前回26.6%）で、次いで6～8年未満が17.9%（同13.9%）、1年未満が16.7%（同12.7%）となっている。
また、教育委員の平均在職年数は4.9年となっている。（前回4.8年）

図2 在職年数別教育委員数

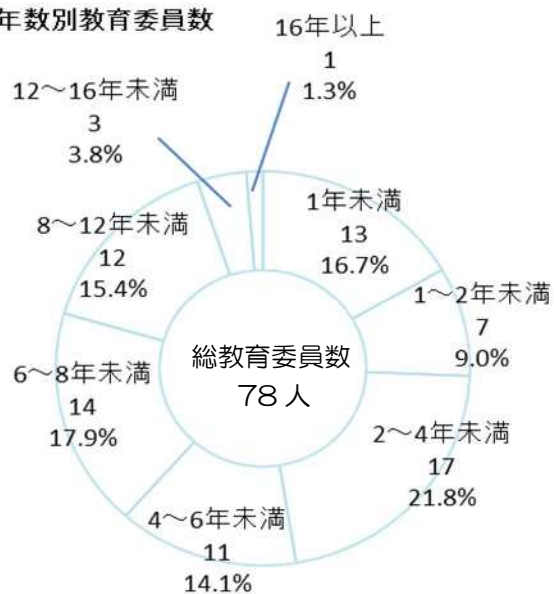

未成年者の保護者である教育委員の割合は34.6%（27人）で、前回34.2%（27人）と比べて0.4ポイントの増加となっている。

また、教育委員のうち、女性の割合は44.9%（35人）で、前回40.5%（32人）と比べて4.4ポイントの増加となっている。

(2) 教育委員の職業と教職経験

教育委員の職業は、「無職」が 30.8%（前回 35.4%）を占め最も多く、次いで「管理的職業従事者」が 21.8%（同 19.0%）「専門的・技術的職業従事者」が 20.5%（同 20.3%）となっている。

また、教員の職歴を持つ委員（教員の勤務経験 1 年以上）は 24 人で、全体の 30.8%（同 34.2%）である。これを職業別にみると「無職」の委員のうち教員の職歴を持つ委員が 62.5%（同 60.7%）を占めている。

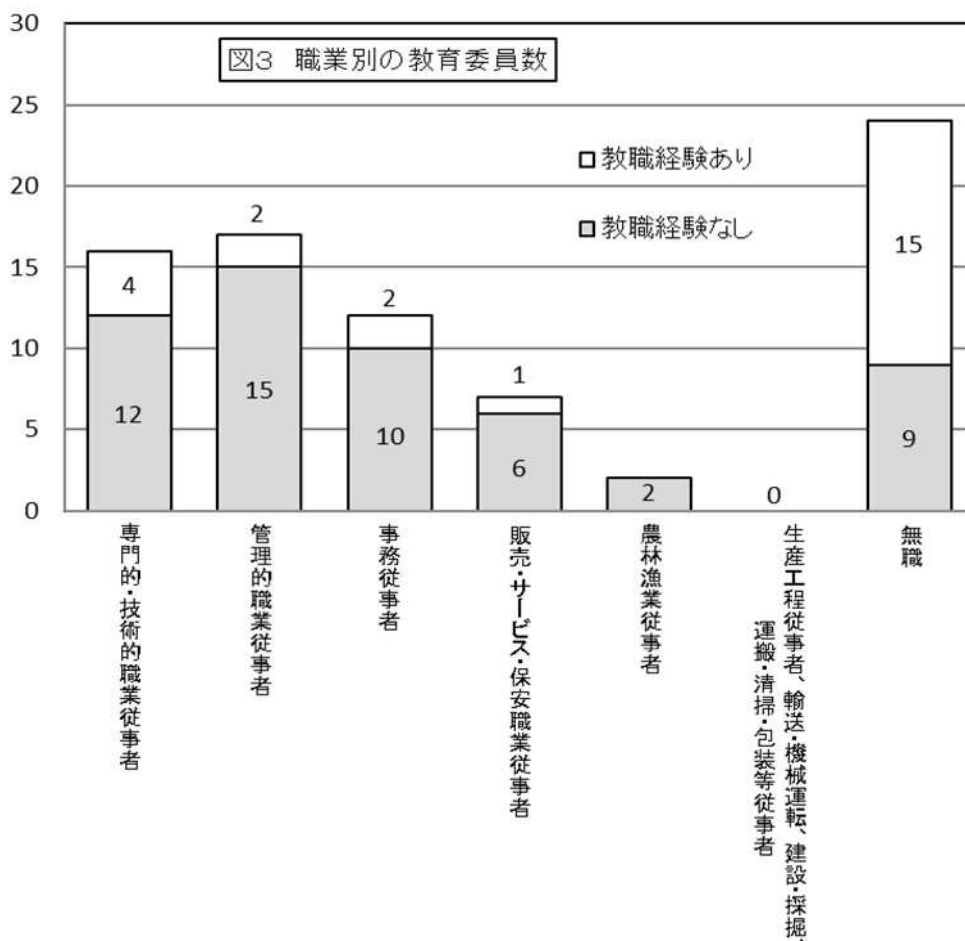

3. 教育長

市町村教育委員会の教育長の年齢、性別、保護者の別、在職年数、職歴の状況をみると次のとおりである。

(1) 教育長の年齢と性別及び保護者の別

教育長の年齢は、「60～64歳」が9人（総数に占める割合47.4%）と最も多く、次いで「65～69歳」が5人（同26.3%）となっている。

また、教育長の平均年齢は62.11歳（前回60.9歳）となっている。

図4 年齢別教育長数

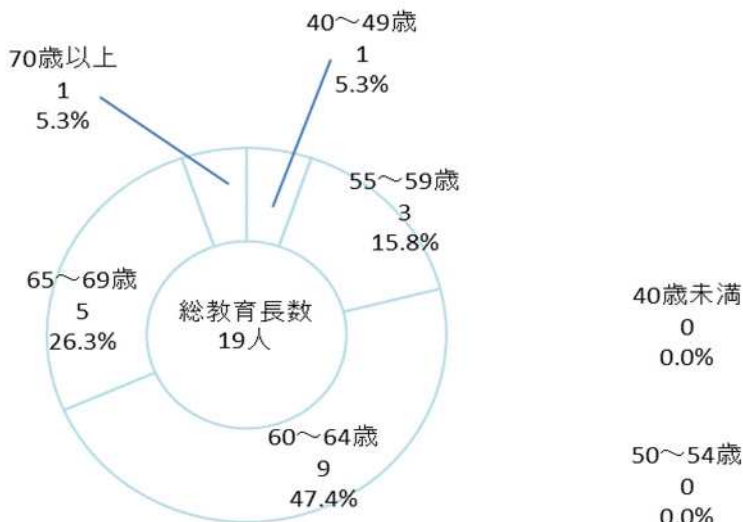

教育長の性別は、19名中17名が男性である。

また、保護者である教育長は0名であった。

(2) 教育長の在職年数

教育長の在職年数は、「2年以上4年未満」が11人で全体の57.9%（前回10.5%）と最も多く、次いで「1年未満」、「1年以上2年未満」が3人で15.8%（同36.8%、21.1%）となっている。

また、平均の在職年数は2.4年となっている。

※ここでの在職年数は、平成27年4月1日に開始された新制度移行後の教育長の在籍年数のみ算入。旧教育長であった者が改めて新教育長に任命された場合、旧教育長の期間は参入しない。

図5 在職年数別教育長

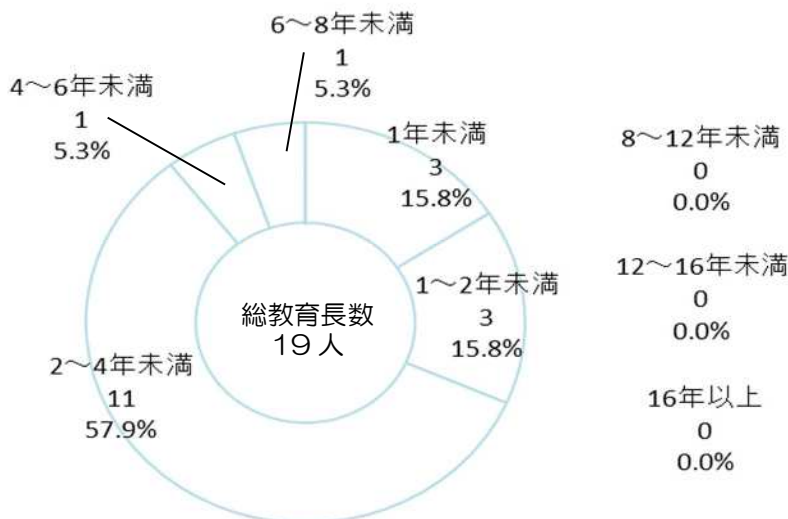

(3) 教育長の直前歴

教育長の直前歴をみると、「地方公務員」が7人で全体の36.8%（前回42.1%）と最も多く、「教職員」が6人で31.6%、「教育委員会関係職員」が3人で15.8%の順となっている。

※新制度移行後の教育委員会では、旧教育長であった者が改めて新教育長に任命された場合、直前歴は「教育長」となる。

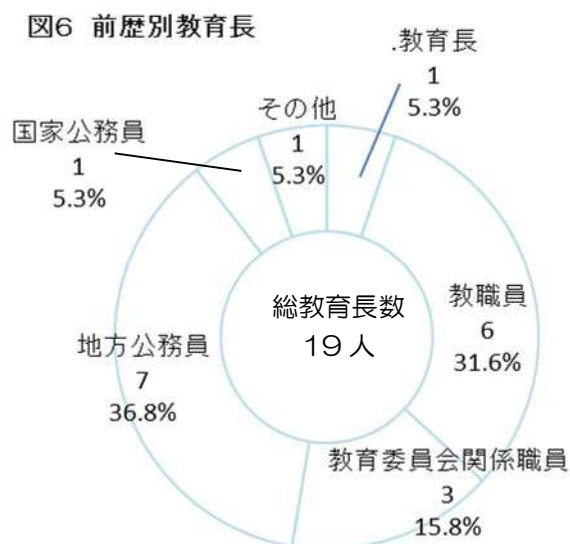

4. 事務局職員

市町村教育委員会事務局の本務職員数（派遣社会教育主事を含む。）は542人で前回562人に比べて20人減少している。

内訳をみると、「事務職員」が最も多く413人で全体の76.2%（前回429人、76.3%）を占めている。次いで「指導主事」が57人で10.5%（同59人、10.5%）、「派遣社会教育主事」が23人で4.2%（同23人、4.1%）の順となっている。

図7 市町村教育委員会事務局の職種別職員

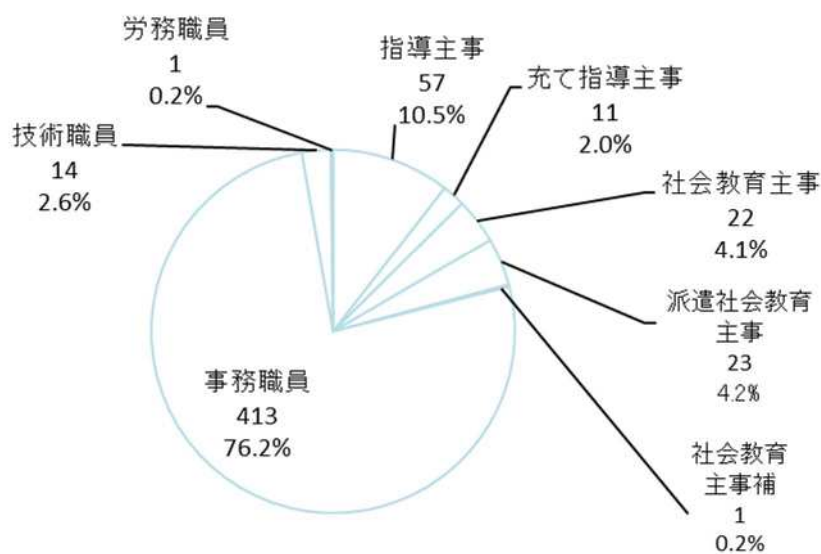

統計表

第1表 年齢別教育委員数

年齢	委員数			
	令和5年度		令和3年度	
	実数(人)	構成比(%)	実数(人)	構成比(%)
40歳未満	3	3.8	1	1.3
40～49歳	19	24.4	20	25.3
50～54歳	11	14.1	11	13.9
55～59歳	4	5.1	6	7.6
60～64歳	10	12.8	15	19.0
65～69歳	20	25.6	12	15.2
70歳以上	11	14.1	14	17.7
計	78		79	
平均年齢	57.5		58.2	

第2表 在職年数別教育委員数

在職年数	委員数			
	令和5年度		令和3年度	
	実数(人)	構成比(%)	実数(人)	構成比(%)
1年未満	13	16.7	10	12.7
1～2年未満	7	9.0	7	8.9
2～4年未満	17	21.8	21	26.6
4～6年未満	11	14.1	16	20.3
6～8年未満	14	17.9	11	13.9
8～12年未満	12	15.4	11	13.9
12～16年未満	3	3.8	3	3.8
16年以上	1	1.3	0	0.0
計	78		79	
平均在職年数	4.9		4.8	

第3表 男女、保護者の別教育委員数

教育委員総数	性別		総数のうち	
	男性	女性	保護者	教職経験有
78	43	35	27	24
構成比(%)	55.1%	44.9%	34.6%	30.8%

第4表 職業別・保護者別の教育委員数

職業別	人数	(うち教職経験者)
内訳	人数	
専門的・技術的職業従事者	16	内数(4)
研究者	0	
建築・土木・測量技術者	0	
医師・歯科医師・獣医師・薬剤師	0	
法務従事者	0	
社会福祉専門職業従事者	5	
経営・金融・保健専門職業従事者	1	
教員	2	
宗教家	2	
その他の専門的職業従事者	6	
管理的職業従事者	17	内数(2)
法人・団体役員	11	
法人・団体管理職員	5	
その他の管理的職業従事者	1	
事務従事者	12	内数(2)
一般事務従事者	10	
会計事務従事者	1	
営業・販売事務従事者	1	
運輸・郵便事務従事者	0	
販売・サービス・保安職業従事者	7	内数(1)
商品販売従事者	4	
家庭生活支援サービス職業従事者	0	
介護サービス職業従事者	1	
接客・給仕職業従事者	1	
飲食物調理従事者	0	
その他のサービス職業従事者	1	
農林漁業従事者	2	内数(0)
農業従事者	2	
生産工程従事者、輸送・機械運転、建設・探掘、運搬・清掃・包装等従事者	0	内数(0)
無職	24	内数(15)
無職	24	
計	78	内数(24)

第5表 年齢別教育長数

年齢	教育長数			
	令和5年度		令和3年度	
	実数(人)	構成比(%)	実数(人)	構成比(%)
40歳未満	0	0.0	0	0.0
40～49歳	1	5.3	1	5.3
50～54歳	0	0.0	0	0.0
55～59歳	3	15.8	4	21.1
60～64歳	9	47.4	10	52.6
65～69歳	5	26.3	4	21.1
70歳以上	1	5.3	0	0.0
計	19		19	
平均年齢	62.11		60.9	

第6表 在職年数別教育長数

在職年数	教育長数			
	令和5年度		令和3年度	
	実数(人)	構成比(%)	実数(人)	構成比(%)
1年未満	3	15.8	7	36.8
1～2年未満	3	15.8	4	21.1
2～4年未満	11	57.9	2	10.5
4～6年未満	1	5.3	4	21.1
6～8年未満	1	5.3	2	10.5
8～12年未満	0	0.0	0	0.0
12～16年未満	0	0.0	0	0.0
16年以上	0	0.0	0	0.0
計	19		19	
平均在職年数	2.4		2.2	

第7表 男女、保護者の別教育長数

教育長総数	性別		平均給与	総数のうち			
	男性	女性		保護者	教職経験有	教育行政経験有	一般行政経験有
19	17	2	574,505	0	13	14	8
構成比(%)	89.5%	10.5%		0.0%	68.4%	73.7%	42.1%

第8表 前歴別教育長数

年齢	教育長数			
	令和5年度		令和3年度	
	実数(人)	構成比(%)	実数(人)	構成比(%)
教育長	1	5.3	3	15.8
教職員	6	31.6	4	21.1
教育委員会関係職員	3	15.8	2	10.5
地方公務員	7	36.8	8	42.1
国家公務員	1	5.3	1	5.3
その他	1	5.3	1	5.3
計	19		19	

第9表 市町村教育委員会事務局の職種別職員数

年齢	職員数			
	令和5年度		令和3年度	
	実数(人)	構成比(%)	実数(人)	構成比(%)
指導主事	57	10.5	59	10.5
充て指導主事	11	2.0	8	1.4
社会教育主事	22	4.1	22	3.9
派遣社会教育主事	23	4.2	23	4.1
社会教育主事補	1	0.2	0	0.0
事務職員	413	76.2	429	76.3
技術職員	14	2.6	15	2.7
労務職員	1	0.2	6	1.1
計	542		562	

5 地方教育費年度別推移

(単位:金額は千円、1人当たり金額は円、児童生徒数/人口は人)

財 源		公 費												児童生徒数 /人口
		国庫補助金		県 支 出 金		市町村支出金		地 方 債		公費組入寄付金		公 費 合 計		
教育分野	年度	金 額	1人当たり 金額	金 額	1人当たり 金額	金 額	1人当たり 金額	金 額	1人当たり 金額	金 額	1人当たり 金額	金 額	1人当たり 金額	
幼稚園	R2	113,355	45,072	34,037	13,534	3,028,065	1,204,002	252,106	100,241	1,716	682	3,429,279	1,363,531	2,515
	R3	74,340	32,677	36,449	16,022	2,969,733	1,305,377	30,012	13,192	1,341	589	3,111,875	1,367,857	2,275
	R4	83,666	42,064	35,974	18,086	2,966,674	1,491,540	39,320	19,769	1,865	938	3,127,499	1,572,397	1,989
幼保連携型 認定こども園	R2	339	1,063	4,106	12,871	440,985	1,382,398	691,700	2,168,339	30	94	1,137,160	3,564,765	319
	R3	373	2,194	2,032	11,953	271,329	1,596,053	96,500	567,647	0	0	370,234	2,177,847	170
	R4	71	406	1,973	11,274	306,677	1,752,440	0	0	0	0	308,721	1,764,120	175
小学校	R2	10,293,918	303,467	22,360,941	659,206	12,450,070	367,031	4,819,363	142,076	35,126	1,036	49,959,418	1,472,816	33,921
	R3	7,692,831	231,977	21,902,275	660,463	11,436,745	344,875	1,550,141	46,744	14,208	428	42,596,200	1,284,488	33,162
	R4	7,505,872	228,197	21,734,581	660,786	12,411,825	377,351	2,006,073	60,990	18,667	568	43,677,018	1,327,892	32,892
中学校	R2	5,160,680	305,601	13,300,585	787,623	6,997,220	414,355	748,239	44,309	17,095	1,012	26,223,819	1,552,900	16,887
	R3	4,393,743	261,392	13,242,516	787,823	7,372,329	438,594	902,197	53,673	3,855	229	25,914,640	1,541,712	16,809
	R4	4,403,386	265,360	13,133,675	791,471	7,324,052	441,367	1,666,586	100,433	4,936	297	26,532,635	1,598,928	16,594
義務教育 学校	R2	78,231	291,907	202,333	754,974	58,047	216,593	3,666	13,679	23	86	342,300	1,277,239	268
	R3	166,849	177,688	509,864	542,986	192,935	205,469	0	0	30	32	869,678	926,175	939
	R4	174,797	179,647	506,186	520,232	211,356	217,221	0	0	65	67	892,404	917,167	973
特別支援 学校	R2	1,108,123	1,100,420	8,001,963	7,946,339	0	0	36,500	36,246	0	0	9,146,586	9,083,005	1,007
	R3	1,093,141	1,100,847	8,606,244	8,666,912	0	0	0	0	0	0	9,699,385	9,767,759	993
	R4	1,188,065	1,183,332	8,202,411	8,169,732	0	0	0	0	0	0	9,390,476	9,353,064	1,004
高等学校 (全日制)	R2	142,132	10,572	18,710,531	1,391,738	454,269	33,790	348,320	25,909	0	0	19,655,252	1,462,009	13,444
	R3	267,399	20,482	17,557,337	1,344,875	460,116	35,244	982,900	75,289	0	0	19,267,752	1,475,891	13,055
	R4	330,998	25,581	19,488,571	1,506,188	456,454	35,277	474,897	36,703	500	39	20,751,420	1,603,788	12,939
高等学校 (定時制)	R2	5,333	15,369	1,087,896	3,135,147	594	1,712	1,940	5,591	0	0	1,095,763	3,157,819	347
	R3	2,416	7,366	1,047,928	3,194,902	653	1,991	0	0	0	0	1,050,997	3,204,259	328
	R4	2,419	6,776	969,622	2,716,028	879	2,462	0	0	0	0	972,920	2,725,266	357
高等学校 (通信制)	R2	3,079	2,141	328,754	228,619	556	387	1,940	1,349	0	0	334,329	232,496	1,438
	R3	1,448	999	339,903	234,416	497	343	0	0	0	0	341,848	235,757	1,450
	R4	1,343	892	312,111	207,245	796	529	0	0	0	0	314,250	208,666	1,506
専修学校	R2	0	0	317,722	2,063,130	0	0	63,900	414,935	31,958	207,519	413,580	2,685,584	154
	R3	0	0	288,605	1,950,034	0	0	0	0	0	0	288,605	1,950,034	148
	R4	0	0	280,942	1,950,986	0	0	0	0	0	0	280,942	1,950,986	144
社会教育	R2	643,247	955	1,559,139	2,317	9,881,045	14,683	3,627,589	5,390	16,230	24	15,727,250	23,370	672,979
	R3	628,033	942	1,655,781	2,485	9,876,280	14,822	1,787,731	2,683	26,618	40	13,974,443	20,972	666,331
	R4	657,779	998	1,773,637	2,692	10,529,154	15,982	2,101,300	3,190	21,908	33	15,083,778	22,895	658,809
教育行政	R2	172,124	256	4,414,313	6,559	5,353,797	7,955	198,323	295	7,616	11	10,146,173	15,077	672,979
	R3	104,381	157	4,906,807	7,364	5,186,157	7,783	134,659	202	203	0	10,332,207	15,506	666,331
	R4	176,641	268	4,631,516	7,030	5,239,747	7,953	176,636	268	1,892	3	10,226,432	15,522	658,809
計	R2	17,720,561		70,322,320		38,664,648		10,793,586		109,794		137,610,909		
	R3	14,424,954		70,095,741		37,766,774		5,484,140		46,255		127,817,864		
	R4	14,525,037		71,071,199		39,447,614		6,464,812		49,833		131,558,495		

(注) 児童生徒数:当該年度5月1日現在。人口:当該年度1月1日現在。

義務教育学校は平成30会計年度調査から調査対象。

総務課調