

島根県地域防災計画

(原子力災害対策編) : 附属資料

令和6年3月

島根県

目次

1 発電所に関する資料	
1-1-1 発電所の施設概要	1
1-2-1 発電所のプラント図	2
2 社会環境に関する資料	
2-1-1 周辺地域の人口、世帯数等	3
(1) P A Z 圏内の状況	3
(2) U P Z 圏内の状況	4
2-1-2 原子力災害対策を重点的に実施すべき区域の方位・距離別人口分布	10
2-1-3 宿泊施設の状況	12
(1) P A Z 圏域	12
(2) U P Z 圏域	12
2-1-4 周辺地域の観光客数の状況	16
2-1-5 周辺地域の外国人住民人口状況	16
2-2-1 主要道路の現況	17
2-2-2 鉄道の現況	18
2-2-3 空港の現況	19
2-2-4 港湾及び漁港の船舶係留能力	20
(1) 港湾	20
(2) 漁港	21
(3) 漁港別の漁船数	22
2-3-1 周辺地域の学校施設状況	23
(1) P A Z 圏内の状況	23
(2) U P Z 圏内の状況	24
2-3-2 周辺地域の社会福祉施設の状況	33
(1) P A Z 圏内の状況	33
(2) U P Z 圏内の状況	34
2-3-3 周辺地域の刑務所等施設状況	47
2-3-4 周辺地域の病院及び診療所の状況	48
(1) P A Z 及びU P Z 圏内病院	48
(2) P A Z 及びU P Z 圏内診療所	49
2-4-1 原子力災害医療体制の整備	63
2-4-2 関係医療機関一覧	64
2-4-3 消防機関の救急車両	65
3 防護措置の判断に関する資料	
3-1-1 発電所の気象状況	66
(1) 温度、湿度、降雨量及び大気安定度出現頻度	66
(2) 風向出現頻度及び風向別平均風速	67
風配図	70
3-1-2 周辺地域の気象状況	73
(1) 気温の平均[°C]	73
(2) 相対湿度[%]	73
(3) 日照時間[h]	73
(4) 降水量[mm]	73
(5) 風向別出現頻度	74

風向別出現頻度分布図	78
図1-1 松江地方気象台	79
図1-2 鹿島地域気象観測所	80
図1-3 出雲地域気象観測所	81
図1-4 掛合地域気象観測所（雲南）	82
3-1-3 気象・海象観測機材	83
(1) 気象観測機材	83
(2) 海象観測機材	83
3-1-4 湾内外の流速・流向の状況	84
3-2-1 平常時体制及び監視強化段階におけるモニタリング地点マップ	88
3-3-1 緊急時モニタリング要員及び機器の動員体制	89
3-3-2 島根県原子力環境センターの概要（島根県モニタリング本部）	90
3-3-3 島根県環境放射線情報システム管理運営要領（抄）	91
3-3-4 島根県環境放射線情報システムにおける警報機能および警報発報時の措置要項（抄）	91
3-4-1 環境放射線等測定地点図	93
3-4-2 環境放射線測定計画（令和6年度）	96
(1) 空間放射線の測定	96
(2) 地表面における人工放射能の測定	96
(3) 環境試料中の放射性核種の分析	97
(4) 測定法及び測定器	99
3-4-3 環境放射線測定結果（令和4年度）	100
3-4-4 島根原子力発電所環境放射線等の測定並びに測定結果の公表等に関する要綱（抄）	101
3-5-1 給水状況（用水供給・上水道・簡易水道・専用水道）	102
(1) 水源	102
(2) 浄水施設	105
給水区域図及び水源地点（島根原子力発電所から30km以内）	108
3-6-1 農林水産物の生産及び出荷状況	112
(1) 農産物	112
①農産物の生産	112
②農産物の主要な出荷ルート	112
(2) 畜産物	113
①家畜飼養頭羽数	113
②畜産物の主要な流通ルート	114
4 防護資機材等に関する資料	
4-1-1 防災資機材の備蓄・配備状況	115
4-2-1 車両の状況	123
(1) 乗合自動車・貸切旅客自動車保有台数等	123
(2) 自衛隊輸送能力	128
4-2-2 船舶及び航空機の状況	129
(1) 海上保安庁所属の船舶及び航空機	129
(2) 県所属の船舶及び航空機	130
4-2-3 飛行場外離着陸場	131

5	緊急事態発生時の組織及び連絡体制に関する資料	
5-1-1-1	緊急時通信連絡体制	136
	(1) 国・県専用回線連絡	136
	(2) TV会議システム接続可能先	137
	(3) 中国電力(株)および中国電力ネットワーク(株)通信施設	137
	(4) 島根県防災行政無線・地域衛星通信ネットワーク系統図	138
5-1-1-2	島根県災害対策本部等組織図及び配置図	139
	(1) 島根県災害対策本部組織図	139
	(2) 島根県対策会議座席表	140
	(3) 島根県災害対策本部会議座席表	141
5-1-1-3	関係市災害対策本部組織図	142
	(1) 松江市災害対策本部組織図	142
	(2) 出雲市災害対策本部組織図	143
	(3) 安来市災害対策本部組織図	145
	(4) 雲南市災害対策本部組織図	146
5-1-4	島根原子力発電所原子力防災組織図	147
5-1-5	島根県原子力防災センター(オフサイトセンター)組織図及び配置図	148
5-2-1	安全協定第10条第1項に基づく連絡・通報基準	151
5-2-2	原災法第10条第1項に基づく通報基準	152
5-2-3	原災法第15条第1項に基づく原子力緊急事態の判断基準	152
	各種通報様式	153
6	避難に関する資料	
6-1-1-1	住民広報体制の状況	162
	(1) 各市の状況	162
	(2) 漁業無線施設等の状況	165
	(3) 災害時における放送要請に関する協定	166
6-2-1	福祉車両の状況	169
6-3-1	被災地住民登録票	170
6-4-1	消防職員及び消防団員数	171
	(1) 消防職員数	171
	(2) 消防団員数	172
6-5-1	放射線防護対策工事の実施施設	173
	(1) 国・県・市関係施設	173
	(2) 病院・社会福祉施設	174
7	その他	
7-1-1-1	島根原子力発電所周辺地域住民の安全確保等に関する協定	175
7-1-2	島根原子力発電所周辺地域住民の安全確保等に関する協定の運営要綱	181
7-2-1	島根原子力発電所に係る原子力防災に関する協力協定	188
7-3-1	島根原子力発電所周辺災害対策区画図	190
7-4-1	原子力災害時の相互応援に関する協定	191
7-4-2	原子力災害時の相互応援協定に関する協定資料	194
	(1) 原子力災害時の相互応援に関する協定事務フロー	194
	(2) 原子力災害時の相互応援に関する協定応援主管道県への要請連絡票	195
7-5-1	専門家の現地派遣体制	196
7-6-1	原子力防災関係機関連絡窓口一覧	197

注) 島根県地域防災計画(原子力災害対策編)に定める原子力災害対策を重点的に実施すべき区域は、島根原子力発電所1号炉と2号炉と異なるが、本書における区域は、2号炉を対象としたものとする。

1 発電所に関する資料

1-1-1 発電所の施設概要

資料：中国電力（株）

		1号機（廃止措置中）	2号機	
所在地		島根県松江市鹿島町片匂654-1		
営業運転開始		1974年3月29日	1989年2月10日	
電気出力		46万キロワット	82万キロワット	
原子炉	型式	沸とう水型	同左	
	熱出力	138万キロワット	243.6万キロワット	
	圧力	6.93メガパスカル	同左	
	温度	286℃	同左	
	燃料	濃縮度	3.6wt%（取替燃料）	3.7wt%（取替燃料）
		燃料集合体	400体	560体
		ウラン重量	約68トン	約97トン
		（全炉心）		
制御棒	97本	137本		
圧力容器（寸法）	内径4.8m×高さ19m×厚さ12cm	内径5.6m×高さ21m×厚さ14cm		
原子炉格納容器		フラスコ型	まほうびん型	
タービン	出力	46.5万キロワット	82万キロワット	
	回転数	1,800回転/分	同左	
	流量	2,450トン/時	4,614トン/時	
発電機	容量	52万キロボルトアンペア	87万キロボルトアンペア	
	電圧	18,000ボルト	15,500ボルト	
送電線		22万ボルト2回線（共用1ルート）		

※ 1号機は平成27年4月30日営業運転終了、平成29年4月19日廃止措置計画認可、同7月28日廃止措置着手

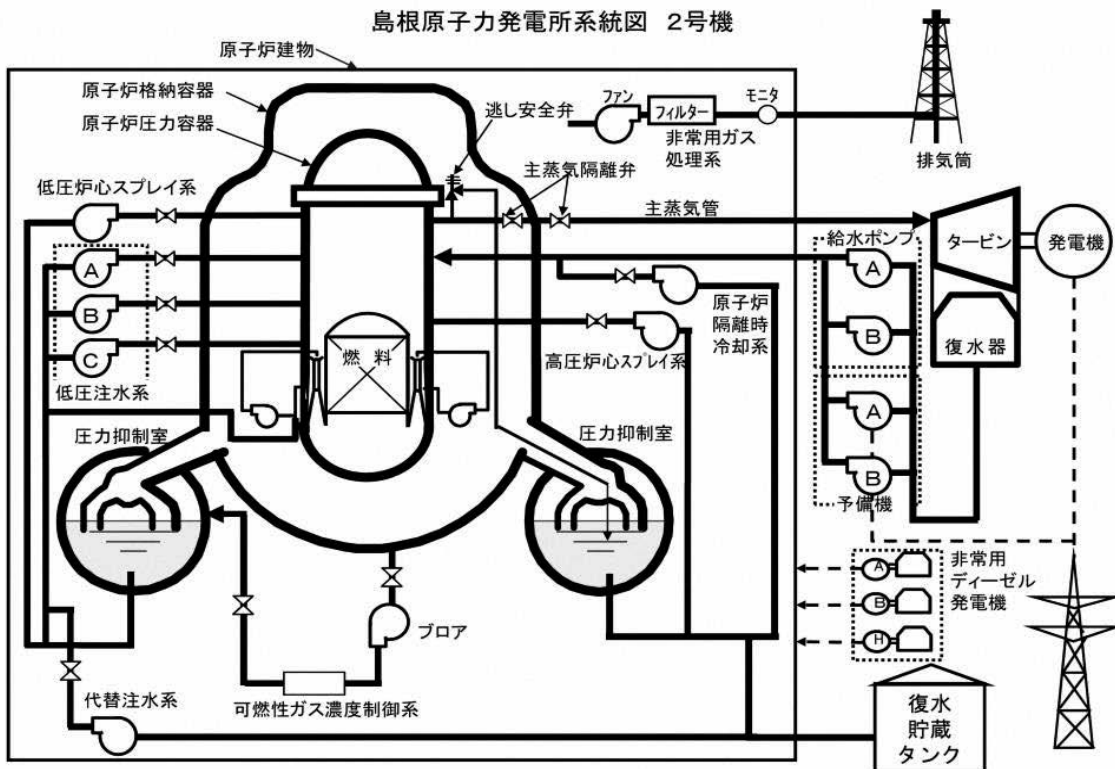
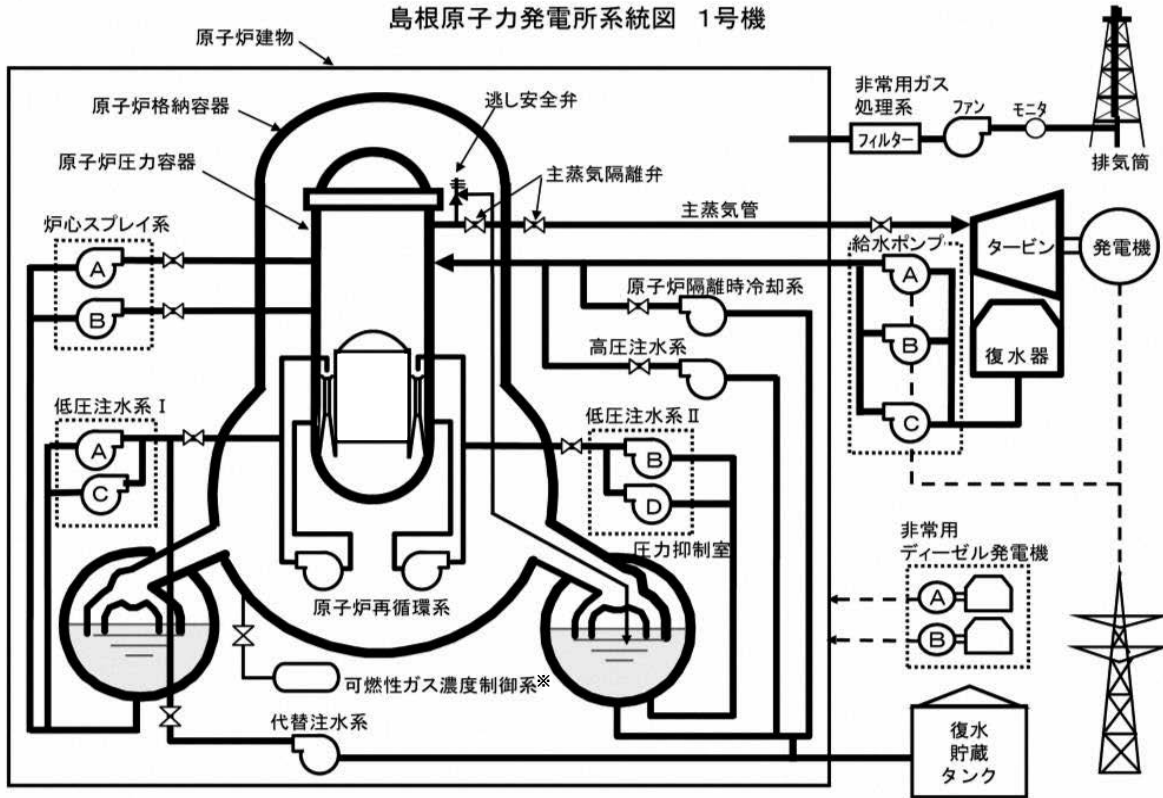

2 社会環境に関する資料

2-1-1 周辺地域の人口、世帯数等

(1) PAZ圏内の状況

資料：松江市
(R5.12月末現在)

市名	地区名	世帯数	人口(人)		年齢構成別人口(再掲)							在宅避難行動要支援者数	発電所からの		備考	
			男	女	計	0～2	3～6	7～12	13～18	19～39	40～64		65～	方位		距離
松江市	かしま 鹿島	2,600	2,879	2,918	5,797	70	138	231	278	942	1,752	2,386	659	全方位	1.0	全地区
	しまね 島根	456	429	477	906	8	11	33	41	113	260	440	82	東北東・東	4.0	大芦地区
	いづま 生馬	395	433	372	805	6	23	36	66	170	241	263	83	南東～南	4.0	西生馬町、上 佐陀町、下佐 陀町
	あご 古江	568	600	589	1,189	16	34	61	54	175	381	468	114	南南東～南西	3.0	古志町、西谷 町、荘成町、 東長江町及び 西長江町の市 道古志大野線 より北側
	合計	4,019	4,341	4,356	8,697	100	206	361	439	1,400	2,634	3,557	938			

(2) U P Z 圏内の状況

資料：4市
(R5.12月末現在)

市名	地区名	世帯数	人口(人)		年齢構成別人口(再掲)							在宅避難行動要支援者数	発電所からの		備考	
			男	女	計	0~2	3~6	7~12	13~18	19~39	40~64		65~	方位		距離(km)
松江市	城東	4,125	3,683	4,003	7,686	141	213	467	417	1,691	2,877	1,880	636	南東・南南東	9.0	
	城北	3,306	3,306	6,909	114	222	413	370	1,264	2,299	2,227	614	南東	7.0		
	城西	4,219	4,362	9,092	173	320	596	615	1,721	3,196	2,471	754	南東・南南東	8.0		
	白瀧	1,715	1,359	1,606	44	58	102	109	517	1,056	1,079	413	南東・南南東	10.0		
	朝日	2,325	2,091	2,245	61	114	220	251	912	1,613	1,165	388	南東・南南東	10.0		
	雑賀	2,499	2,235	2,513	57	114	201	244	821	1,541	1,770	599	南東・南南東	11.0		
	津田	6,513	6,493	7,091	372	501	777	765	3,234	4,555	3,380	942	南東	11.0		
	志原	6,410	6,062	6,862	282	428	690	675	2,578	4,132	4,139	1,233	南東・南南東	12.0		
	川津	8,327	8,015	7,993	350	458	832	871	4,653	5,107	3,737	964	東南東・南東	8.0		
	朝酌	824	921	1,890	39	54	123	79	336	559	700	177	東南東・南東	11.0		
	法吉	5,475	5,729	6,492	301	409	732	861	2,682	4,382	2,854	836	東南東~南南東	6.0		
	竹矢	2,817	2,892	2,957	117	182	306	294	1,133	1,795	2,022	534	南東	14.0		
	乃木	7,430	7,441	8,374	366	530	909	1,049	3,397	5,611	3,953	1,031	南南東	11.0		
	忌部	822	1,025	1,009	32	58	128	123	325	643	725	158	南南東・南	14.0		
	大庭	4,025	3,925	4,500	171	274	502	532	1,593	2,571	2,782	867	南東・南南東	13.0		
	生馬	1,222	1,247	1,372	80	84	126	131	532	886	780	210	東南東~南南東	5.0	PAZ区域を除く	
持田	1,976	2,098	2,219	123	186	261	201	1,015	1,335	1,196	319	東~南東	6.0			
古江	1,364	1,480	1,573	57	92	174	198	512	922	1,098	272	南南東~南南西	6.0	PAZ区域を除く		
本庄	999	1,014	1,155	22	40	85	95	293	658	976	238	東・東南東	10.0			

(R5.12月末現在)

市名	地区名	世帯数	人口(人)		年齢構成別人口(再掲)							在宅避難行動要支援者数	発電所からの		備考	
			男	女	計	0~2	3~6	7~12	13~18	19~39	40~64		65~	方位		距離(km)
松江市	おのの 大野	495	521	558	1,079	6	14	30	38	139	333	519	153	南西・西南西	7.0	
	あいか 秋鹿	725	804	851	1,655	19	26	74	71	194	545	726	172	南南西~西南西	5.0	5.0km圏に住居なし
	しまね 島根	887	995	1,055	2,050	21	40	92	90	284	571	952	235	北東~東	6.0	PAZ区域を除く
	みほのまち 美保関	2,081	2,136	2,279	4,415	41	63	166	180	560	1,296	2,109	631	東北東・東	11.0	
	やくも 八雲	2,700	3,239	3,394	6,633	126	231	388	377	1,182	2,012	2,317	492	南東・南南東	15.0	
	なまの 玉湯	3,130	3,517	3,838	7,355	262	364	524	393	1,689	2,083	2,040	497	南・南南東	12.0	
	しん 宍道	3,261	3,937	4,204	8,141	144	194	388	441	1,391	2,508	3,075	670	南~南西	13.0	
	やつが 八束	1,716	1,812	1,884	3,696	66	90	164	185	590	1,158	1,443	384	東・東南東	16.0	
	ひがし 東出雲	6,389	7,620	8,036	15,656	426	569	1,038	978	3,453	5,113	4,079	1,013	南東	16.0	
	小計	87,777	89,959	97,365	187,324	4,013	5,928	10,508	10,633	38,691	61,357	56,194	15,432			

(R5.12月末現在)

市名	地区名	世帯数	人口(人)		年齢構成別人口(再掲)							在宅避難行動要支援者数		発電所からの		備考
			男	女	計	0～2	3～6	7～12	13～18	19～39	40～64	65～	方位	距離(km)		
出雲市	いまいち 今市	2,837	2,915	3,315	6,230	118	199	346	346	1,076	2,164	1,981	280	南西	28.2	
	おつ 大津	4,352	4,838	5,198	10,036	279	435	637	513	2,282	3,098	2,792	312	南西	26.5	
	えんや 塩冶	6,248	6,543	6,930	13,473	369	474	755	782	3,425	4,363	3,305	425	南西	28.5	塩冶善行町、 塩冶町の一 部、塩冶有原 町、上塩冶 町、天神町、 築山新町
	ちかまつ 高松	2,155	2,640	2,735	5,375	231	254	337	285	1,376	1,648	1,244	129	南西	29.8	白枝町、浜町
	よつがね 四絡	5,768	6,013	6,571	12,584	390	501	766	760	3,372	4,226	2,569	283	南西	28.2	
	ちかほま 高浜	1,423	1,867	1,972	3,839	112	138	238	240	758	1,208	1,145	127	南西～西南西	26.0	
	かわた 川跡	4,213	5,052	5,300	10,352	348	445	655	655	2,578	3,330	2,341	266	南西	24.9	
	ひま 鳥巢	546	773	801	1,574	23	37	104	119	272	514	505	61	南西	23.4	
	かみ 上津	396	558	524	1,082	9	16	41	50	167	328	471	46	南南西～南西	25.3	
	ひらばら 榊原	478	657	660	1,317	16	30	55	58	177	395	586	63	南南西～南西	28.2	宇那手町、榊 原町
	あさやま 朝山	135	170	201	371	2	10	17	21	61	110	150	18	南西	29.8	朝山町
	ひらた 平田	2,423	3,166	3,316	6,482	100	179	379	354	1,132	2,080	2,258	261	南西	16.0	
	なだ 灘分	1,108	1,551	1,618	3,169	36	78	171	177	547	1,066	1,094	110	南西	15.6	
	くにのみ 国置	970	1,372	1,436	2,808	54	88	136	180	491	954	905	126	南西～西南西	20.3	
	にした 西田	537	696	742	1,438	11	32	56	74	219	455	591	49	西南西	19.6	
	にらぶら 鱧淵	223	263	282	545	2	9	21	34	54	156	269	32	西南西	24.3	
くた 久多美	774	1,005	1,028	2,033	27	70	87	124	364	605	756	81	西南西	15.9		
ひやま 檜山	446	607	672	1,279	20	39	78	73	212	394	463	47	南西～西南西	14.1		

(R5.12月末現在)

市名	地区名	世帯数	人口(人)		年齢構成別人口(再掲)							在宅避難行動要支援者数		発電所からの		備考
			男	女	計	0～2	3～6	7～12	13～18	19～39	40～64	65～	方位	距離(km)		
出雲市	ひがし東	807	1,099	1,172	2,271	23	49	133	119	341	713	893	81	南西～西南西	10.6	
	きたしま北浜	386	459	471	930	7	13	22	26	110	289	463	52	西南西	17.4	
	さか佐香	506	587	586	1,173	8	14	28	36	140	368	579	70	西南西	11.8	
	いの伊野	419	562	607	1,169	9	21	67	46	190	380	456	56	南西～西南西	9.0	
	とろかん遠境	803	1,031	1,189	2,220	36	73	127	132	361	674	817	136	西南西	27.8	
	うさぎ鶴鷺	96	80	80	160	0	2	4	4	9	38	103	13	西南西	28.4	
	しょうばら莊原	2,721	3,600	3,837	7,437	212	296	439	387	1,586	2,301	2,216	266	南西	16.5	
	しゅっさい出西	1,819	2,534	2,628	5,162	138	258	327	319	1,101	1,700	1,319	178	南西	24.1	
	あぐ阿宮	144	174	220	394	1	3	17	11	46	110	206	35	南南西～南西	23.6	
	いお伊波野	2,815	3,453	3,367	6,820	205	227	376	391	1,754	2,424	1,443	164	南西	22.9	
	なえ直江	1,604	1,907	1,924	3,831	94	136	223	229	958	1,256	935	112	南西	22.1	
	ひさき久米	833	1,196	1,260	2,456	56	82	140	127	505	758	788	97	南西	20.1	
	しゅっさい出東	1,274	1,898	1,958	3,856	87	121	178	184	790	1,138	1,358	151	南西	15.9	
	小計	49,259	59,266	62,600	121,866	3,023	4,329	6,960	6,856	26,454	39,243	35,001	4,127			

(R5.12月末現在)

市名	地区名	世帯数	人口(人)		年齢構成別人口(再掲)							在宅避難行動要支援者数	発電所からの		備考
			男	女	計	0~2	3~6	7~12	13~18	19~39	40~64		65~	方位	
安来市	しゃにち社日	1,641	1,751	1,965	3,716	38	84	155	240	629	1,240	1,330	東南東	26.0	
	とかみ十神	2,813	3,102	3,321	6,423	148	245	350	346	1,367	2,002	1,965	東南東	27.0	
	あかし赤江	1,382	1,894	1,958	3,852	60	111	248	273	627	1,197	1,336	東南東	26.0	
	あしま荒島	1,369	1,688	1,806	3,494	48	75	176	203	566	1,085	1,341	南東~東南東	23.0	
	いんり飯梨	517	596	672	1,268	16	29	27	50	170	374	602	南東	24.0	
	のぎ能義	438	618	652	1,270	20	44	58	60	177	378	533	南東	25.0	
	おつつか大塚	317	396	436	832	8	23	31	47	108	243	372	南東	29.0	
	しだ吉田	148	196	207	403	2	10	14	14	71	126	166	南東	28.0	
	うかしう宇賀庄	534	716	788	1,504	19	34	60	66	215	468	642	南東~東南東	28.0	
	ま島田	991	1,218	1,324	2,542	57	93	152	151	498	845	746	東南東	29.0	
	ひら廣瀬	1,254	1,585	1,707	3,292	24	74	170	205	481	1,054	1,284	南東	25.0	
	しやまさ下山佐	193	205	240	445	1	5	20	20	50	145	204	南南東~南東	23.0	
	あがほ菅原	59	80	76	156	0	0	3	6	23	56	68	南南東~南東	26.0	
	にしに西谷	66	84	76	160	0	1	1	6	15	53	84	南南東	30.0	
	おなわら奥田原	70	83	101	184	1	4	8	9	22	53	87	南南東	26.0	
	やまき山佐	128	142	155	297	1	5	5	4	42	83	157	南南東	23.0	
べ希部	221	257	273	530	4	9	13	22	66	159	257	南南東	27.0		
うみ宇波	84	90	99	189	1	3	4	4	20	59	98	南東	29.0		
やた安田	268	383	390	773	16	20	52	66	123	250	246	南東~東南東	30.0		
小計	12,493	15,084	16,246	31,330	464	869	1,547	1,792	5,270	9,870	11,518	2,414			

(R5. 12月 末現在)

市名	地区名	世帯数	人口(人)		年齢構成別人口(再掲)						在宅避難行動要支援者数	発電所からの		備考	
			男	女	計	0~2	3~6	7~12	13~18	19~39		40~64	65~		方位
雲南市	たいとう 大東	1,280	1,618	1,711	3,329	57	97	170	177	607	1,047	1,174	南	22.1	
	はるな 春殖	691	973	1,023	1,996	35	40	99	134	288	613	787	南南西~南	18.5	
	はつや 幡屋	453	637	670	1,307	20	28	63	67	177	405	547	南南西~南	19.0	
	さよ 佐世	493	721	737	1,458	21	37	77	75	199	439	610	南南西~南	24.2	
	あつ 阿用	395	574	560	1,134	23	40	62	64	169	322	454	南	24.8	
	くの 久野	195	227	231	458	6	6	10	6	65	125	240	南~南南東	29.3	
	みほ 海潮	546	682	730	1,412	11	26	61	62	187	394	671	南~南南東	18.8	
	しほた 塩田	52	55	59	114	0	0	2	4	12	29	67	南~南南東	25.8	
	かも 加茂	2,102	2,722	2,937	5,659	94	172	303	287	942	1,713	2,148	南南西	19.8	
	むぎ 末次	1,254	1,418	1,515	2,933	48	92	162	175	533	878	1,045	南南西	29.0	
	むい 斐伊	890	1,201	1,240	2,441	52	102	158	151	462	789	727	南南西	25.8	
	ひのほり 日登	504	627	696	1,323	11	35	75	48	153	374	627	南南西~南	27.2	
	にしひのほり 西日登	316	446	429	875	12	16	21	38	124	271	393	南南西~南	29.9	
	みや 三刀屋	992	1,047	1,230	2,277	41	52	106	139	417	726	796	南南西	27.8	
	いちみや 一宮	675	930	931	1,861	24	68	89	110	280	596	694	南南西	26.2	
小計	10,838	13,878	14,699	28,577	455	811	1,458	1,537	4,615	8,721	10,980	1,127			
合計	160,367	178,187	190,910	369,097	7,955	11,937	20,473	20,818	75,030	119,191	113,693	23,100			

2-1-2 原子力災害対策を重点的に実施すべき区域の方位・距離別人口分布

(単位：人)

資料：4市

(R5.12月末現在)

発電所からの		松江市	出雲市	安来市	雲南市	計
方位	距離(km)					
北	0～5	0	0	0	0	0
	5～10	0	0	0	0	0
	10～20	0	0	0	0	0
	20～30	0	0	0	0	0
	小計	0	0	0	0	0
北北東	0～5	0	0	0	0	0
	5～10	0	0	0	0	0
	10～20	0	0	0	0	0
	20～30	0	0	0	0	0
	小計	0	0	0	0	0
北東	0～5	0	0	0	0	0
	5～10	744	0	0	0	744
	10～20	179	0	0	0	179
	20～30	0	0	0	0	0
	小計	923	0	0	0	923
東北東	0～5	906	0	0	0	906
	5～10	869	0	0	0	869
	10～20	563	0	0	0	563
	20～30	0	0	0	0	0
	小計	2,338	0	0	0	2,338
東	0～5	459	0	0	0	459
	5～10	2,406	0	0	0	2,406
	10～20	3,843	0	0	0	3,843
	20～30	1,743	0	0	0	1,743
	小計	8,451	0	0	0	8,451
東南東	0～5	870	0	0	0	870
	5～10	6,342	0	0	0	6,342
	10～20	7,351	0	0	0	7,351
	20～30	0	0	22,304	0	22,304
	小計	14,563	0	22,304	0	36,867
南東	0～5	313	0	0	0	313
	5～10	21,919	0	0	0	21,919
	10～20	62,274	0	0	0	62,274
	20～30	312	0	7,855	0	8,167
	小計	84,818	0	7,855	0	92,673
南南東	0～5	1,220	0	0	0	1,220
	5～10	13,685	0	0	0	13,685
	10～20	46,283	0	0	1,412	47,695
	20～30	0	0	1,171	572	1,743
	小計	61,188	0	1,171	1,984	64,343
南	0～5	2,262	0	0	0	2,262
	5～10	2,521	0	0	0	2,521
	10～20	6,901	0	0	0	6,901
	20～30	0	0	0	4,463	4,463
	小計	11,684	0	0	4,463	16,147

発電所からの		松江市	出雲市	安来市	雲南市	計
方位	距離(km)					
南南西	0～5	246	0	0	0	246
	5～10	388	0	0	0	388
	10～20	5,958	0	0	8,962	14,920
	20～30	0	1,131	0	13,168	14,299
	小計	6,592	1,131	0	22,130	29,853
南西	0～5	852	0	0	0	852
	5～10	2,171	0	0	0	2,171
	10～20	165	21,696	0	0	21,861
	20～30	0	88,209	0	0	88,209
	小計	3,188	109,905	0	0	113,093
西南西	0～5	1,375	0	0	0	1,375
	5～10	707	700	0	0	1,407
	10～20	0	5,072	0	0	5,072
	20～30	0	5,058	0	0	5,058
	小計	2,082	10,830	0	0	12,912
西	0～5	194	0	0	0	194
	5～10	0	0	0	0	0
	10～20	0	0	0	0	0
	20～30	0	0	0	0	0
	小計	194	0	0	0	194
西北西	0～5	0	0	0	0	0
	5～10	0	0	0	0	0
	10～20	0	0	0	0	0
	20～30	0	0	0	0	0
	小計	0	0	0	0	0
北西	0～5	0	0	0	0	0
	5～10	0	0	0	0	0
	10～20	0	0	0	0	0
	20～30	0	0	0	0	0
	小計	0	0	0	0	0
北北西	0～5	0	0	0	0	0
	5～10	0	0	0	0	0
	10～20	0	0	0	0	0
	20～30	0	0	0	0	0
	小計	0	0	0	0	0
合計	0～5	8,697	0	0	0	8,697
	5～10	51,752	700	0	0	52,452
	10～20	133,517	26,768	0	10,374	170,659
	20～30	2,055	94,398	31,330	18,203	145,986
	合計	196,021	121,866	31,330	28,577	377,794

2-1-3 宿泊施設の状況

(1) PAZ圏域

資料：松江市
令和6年1月現在

市名	所在地	施設区分	施設数	宿泊可能数(人)	位置		備考
					方位	距離(km)	
松江市	鹿島町名分	民宿	2	25	南南東-南東	2~3	
	鹿島町恵曇	民宿	1	14	西南西-南西	3	
	鹿島町古浦	簡易宿所	1	10	南西	3	
	鹿島町南講武	民宿	1	27	東南東-南東	4	
	島根町大芦	ログハウス等	1	48	東北東-東	4	
合計			6	124			

(2) UPZ圏域

資料：4市
令和6年1月現在

市名	所在地	施設区分	施設数	宿泊可能数	位置		備考
					方位	距離	
松江市	島根町加賀	旅館	1	27	東北東	6	
		簡易宿所	1	9	東北東	6	
	比津町	下宿	1	24	南東	7	
	魚瀬町	簡易宿所	1	10	西南西	7	
	学園1丁目	ホテル	1	60	南東	9	
	石橋町	旅館	1	70	南東	9	
		簡易宿所	1	8	南南東	9	
	内中原町	簡易宿所	1	5	南南東	8	
	母衣町	共済施設	1	38	南南東	9	
		旅館	1	12	南南東	10	
	南田町	簡易宿所	2	10	南南東	10	
		ホテル	1	10	南南東	10	
	東本町1丁目	簡易宿所	1	4	南東	10	
	東本町2丁目	ホテル	1	311	南南東	10	
		温泉旅館	1	471	南東	10	
		簡易宿所	1	20	南南東	10	
	東本町4丁目	旅館	1	19	南南東	10	
	伊勢宮町	旅館	1	102	南南東	10	
		簡易宿所	1	7	南南東	10	
	千鳥町	温泉旅館	3	456	南南東	10	
		ホテル	2	343	南南東	10	
		簡易宿所	1	16	南南東	10	
	末次本町	温泉旅館	3	228	南南東	10	
		ホテル	1	50	南南東	10	
	末次町	簡易宿所	2	19	南南東	10	
	西茶町	ホテル	2	228	南南東	10	
	殿町	共済施設	1	50	南南東	10	
		簡易宿所	3	33	南南東	10	
	寺町	簡易宿所	2	30	南南東	11	
	朝日町	ホテル	10	2,063	南南東	11	
旅館		2	74	南南東	11		
簡易宿所		2	892	南南東	11		

市名	所在地	施設区分	施設数	宿泊 可能数	位置		備考
					方位	距離	
松江市	天神町	旅館	1	40	南南東	11	
		簡易宿所	1	14	南南東	11	
	雑賀町	ホテル	1	48	南南東	11	
		簡易宿所	3	34	南南東	11	
	御手船場町	ホテル	3	554	南南東	11	
	島根町多古	ログハウス等	1	90	東北東	11	
	島根町野波	キャンプ場	1		東北東	11	
		民宿	3	51	東北東	11	
	東津田町	簡易宿所	1	19	南東	12	
	上乃木3丁目	旅館	1	22	南南東	12	
	玉湯町湯町	温泉旅館	1	360	南	12	
	島根町野井	民宿	3	84	東北東	12	
	大庭町	簡易宿所	1	45	南東	13	
	玉湯町玉造	温泉旅館	15	4,385	南	14	
		ホテル	1	10	南	14	
	美保関町北浦	民宿	4	90	東	15	
	八束町入江	簡易宿泊所	2	24	東南東	16	
	八束町遅江	簡易宿泊所	1	12	東南東	16	
	八束町亀尻	簡易宿泊所	1	19	東南東	17	
	東出雲町出雲郷	ホテル	1	97	南東	17	
	東出雲町上意東	簡易宿所	1	4	南東	20	
	西忌部町	ログハウス等	1	30	南	17	
		キャンプ場	1		南	17	
	宍道町宍道	簡易宿泊所	1	7	南西	17	
	宍道町白石	簡易宿泊所	1	10	南西	17	
	八雲町熊野	ログハウス等	1	10	南南東	19	
		旅館	1	83	南南東	20	
	宍道町佐々布	ログハウス等	1	108	南南西	20	
		キャンプ場	1		南南西	20	
	美保関町片江	簡易宿所	1	37	東北東	20	
	八雲町東岩坂	ログハウス等	1	33	南南東	21	
	八雲町西岩坂	簡易宿所	1	10	南南東	16	
	美保関町森山	民宿	1	27	東	22	
		簡易宿所	1	8	東	18	
美保関町諸食	簡易宿所	1	7	東北東	23		
美保関町福浦	旅館	1	76	東北東	24		
美保関町美保関	簡易宿泊所	9	98	東	28~29		
	旅館	5	285	東北東	29		
美保関町千酌	簡易宿所	2	30	東北東	11		
美保関町笠浦	簡易宿所	1	15	東北東	12		
美保関町雲津	簡易宿所	1	13	東北東	25		
	小計		135	12,609			

市名	所在地	施設区分	施設数	宿泊 可能数	位置		備考
					方位	距離	
出雲市	今市町	ホテル	5	654	南西	20～30	
		旅館・ホテル	2	402	南西	20～30	
		旅館	1	16	南西	20～30	
		簡易宿所	4	40	南西	20～30	
	駅北町	ホテル	1	180	南西	20～30	
	駅南町	ホテル	3	901	南西	20～30	
	塩冶町	旅館	2	36	南西	20～30	
	天神町	旅館	1	42	南西	30超	
	塩冶有原町	旅館・ホテル	1	63	南西	30超	
	姫原町	旅館	1	15	南西	20～30	
	渡橋町	ホテル	1	230	南西	20～30	
		旅館・ホテル	1	30	南西	20～30	
	矢尾町	簡易宿所	1	8	南西	20～30	
	乙立町	旅館	2	93	南西	30超	
		その他	1		南西	30超	
	西新町	ホテル	1	100	南西	30超	
	平田町	ホテル	2	130	南西	10～20	
		旅館・ホテル	3	37	南西	10～20	
		簡易宿所	1	6	南西	10～20	
	河下町	簡易宿所	1	16	西南西	20～30	
	小境町	簡易宿所	1	4	西南西	10～20	
		その他	1	209	南西	10～20	
	佐田町須佐	簡易宿所	2	16	南西	30超	
	佐田町原田	旅館	1	40	南西	30超	
	佐田町反辺	簡易宿所	1	85	南西	30超	
	多伎町小田	旅館	1	25	南西	30超	
	多伎町多岐	ホテル	1	32	南西	30超	
		簡易宿所	1	4	南西	30超	
	多伎町久村	簡易宿所	3	161	南西	30超	
	湖陵町二部	旅館・ホテル	1	107	南西	30超	
	大社町修理免	ホテル	1	456	西南西	30超	
		簡易宿所	1	7	西南西	30超	
	大社町中荒木	簡易宿所	1	7	西南西	30超	
	大社町杵築東	旅館	3	121	西南西	30超	
	大社町杵築南	ホテル	1	56	西南西	30超	
		旅館・ホテル	2	94	西南西	30超	
		旅館	3	303	西南西	30超	
		簡易宿所	2	25	西南西	30超	
	大社町杵築西	旅館・ホテル	1	4	西南西	30超	
		簡易宿所	1	6	西南西	30超	
	大社町杵築北	旅館	1	21	西南西	30超	
簡易宿所		1	5	西南西	30超		
大社町日御碕	旅館・ホテル	2	177	西南西	30超		
	旅館	5	131	西南西	30超		
	簡易宿所	3	124	西南西	30超		
大社町鷺浦	旅館・ホテル	3	16	西南西	30超		
	簡易宿所	2	37	西南西	30超		
大社町鶴峠	簡易宿所	1	7	西南西	30超		
斐川町学頭	旅館	5	325	南南西～南西	20～30		
	簡易宿所	2	68	南南西～南西	20～30		
斐川町荘原	ホテル	1	46	南西	20～30		
斐川町上直江	旅館	1	16	南西	20～30		
	小計		91	5,734			

市名	所在地	施設区分	施設数	宿泊 可能数	位置		備考
					方位	距離	
安来市	安来町	ホテル	1	24	東南東	25	
	安来町	旅館	2	46	東南東	25	
	清水町	旅館	2	50	東南東	28	
	古川町	旅館	3	163	南東	24	
	古川町	公共の宿	1	40	南東	24	
	広瀬町上山佐	コテージ・バンガロー	1	16	南南東	22	
	小計		10	339			
雲南市	大東町中湯石	温泉宿	1	69	南	24	
	大東町大東	旅館	1	20	南南西～南	24	
	大東町上久野	コテージ	1	20	南	30超	
	木次町木次	旅館	1	40	南南西	29	
	木次町木次	旅館	1	16	南南西	29	
	木次町木次	旅館	1	30	南南西	29	
	木次町西日登	コテージ	1	42	南南西	30超	
	三刀屋町三刀屋	ホテル	1	40	南南西	29	
	三刀屋町給下	コテージ・管理棟	1	21	南南西	28	
小計		9	298				
合 計			245	18,980			

2-1-4 周辺地域の観光客数の状況

資料：令和4年島根県観光動態調査
(単位：人)

区分	1月	2月	3月	4月	5月	6月	7月	8月	9月	10月	11月	12月	合計
松江市	874,989	219,289	427,183	460,420	614,915	458,837	586,112	1,035,678	482,762	795,919	778,690	428,852	7,163,646
宿泊客延べ数	100,002	71,399	137,805	124,006	127,337	103,131	107,608	138,265	119,744	150,506	165,519	138,710	1,484,032
外国人宿泊客延べ数	34	18	60	234	170	61	42	260	347	978	996	1,160	4,360
出雲市	928,386	398,932	752,555	784,811	1,199,174	780,186	731,257	1,068,880	858,011	1,103,771	1,227,785	666,774	10,500,522
宿泊客延べ数	40,036	34,848	57,486	56,147	65,305	57,054	56,419	76,677	59,617	73,325	80,006	66,359	723,279
外国人宿泊客延べ数	81	84	53	65	123	74	168	164	133	187	158	291	1,581
安来市	76,411	39,755	61,480	77,469	96,420	65,347	58,783	76,924	70,471	101,787	135,106	75,386	935,339
宿泊客延べ数	1,555	1,114	1,823	2,498	3,548	1,827	1,972	2,824	2,297	3,534	4,307	2,306	29,605
外国人宿泊客延べ数	0	0	0	6	0	6	4	0	2	2	20	4	44
雲南市	50,386	44,893	68,837	147,096	92,688	74,198	73,116	93,915	84,369	107,041	99,122	63,807	999,468
宿泊客延べ数	977	913	2,332	2,484	3,312	1,794	2,037	3,861	2,405	3,525	2,730	1,731	28,101
外国人宿泊客延べ数	0	0	0	0	0	0	0	1	0	0	0	3	4
合計	1,930,172	702,869	1,310,055	1,469,796	2,003,197	1,378,568	1,449,268	2,275,397	1,495,613	2,108,518	2,240,703	1,234,819	19,598,975
宿泊客延べ数	142,570	108,274	199,446	185,135	199,502	163,806	168,036	221,627	184,063	230,890	252,562	209,106	2,265,017
外国人宿泊客延べ数	115	102	113	305	293	141	214	425	482	1,167	1,174	1,458	5,989

2-1-5 周辺地域の外国人住民人口状況

資料：4市
(R5.12月末現在)
(単位：人)

市名	総数	ブラジル	中国	ベトナム	フィリピン	ミャンマー	カンボジア	韓国 朝鮮	パングラ デシユ	米国	インド ネシア	インド	タイ	その他
松江市	1,928	49	371	356	290	46	57	185	47	45	105	45	26	306
出雲市	4,437	2,807	228	434	258	122	80	144	59	22	84	21	28	150
安来市	237	0	48	84	40	8	0	23	1	6	7	0	5	15
雲南市	190	1	35	63	26	4	8	10	0	11	9	3	3	17
合計	6,792	2,857	682	937	614	180	145	362	107	84	205	69	62	488

2-2-1 主要道路の現況

資料：県（道路維持課）
(R5.4.1現在)

区分	路線名	延長 (km)	起終点	改良済区間		未改良区間	区間
				車巾5.5m以上 (km)	率(%)	車巾3.5m未満 (km)	
国道	9号※	80.7	京都市～ 下関市	80.7	100	0.0	県境～出雲市
	54号	41.6	広島市～ 松江市	41.6	100	0.0	宍道町～雲南市掛合町
	431号	71.8	出雲市～ 米子市	67.9	94.5	0.0	出雲市～美保関町
	432号	69.7	竹原市～ 松江市	65.5	93.9	0.7	奥出雲町～松江市
主要 地方道	松江島根線	15.3	松江市～ 島根町	14.9	97.4	0.1	
	松江木次線	27.1	松江市～ 木次町	27.0	99.8	0.0	
	安来伯太日南線	26.2	安来市～ 日南町	23.4	89.1	0.0	
	安来木次線	48.3	安来市～ 木次町	41.3	85.6	2.7	
	松江鹿島美保関線	46.9	松江市～ 美保関町	36.1	76.9	1.1	
一 般 県 道	講武古江線	9.6	鹿島町～ 松江市	8.1	83.8	0.0	
	御津東生馬線	6.2	鹿島町～ 松江市	5.8	93.6	0.0	
	大野魚瀬恵曇線	16.7	松江市～ 鹿島町	7.0	41.6	5.3	交通不能区間4.4km
国 道	431号	22.2	境港市～ 米子市	22.2	100	0.0	境水道大橋含む

※バイパスは含まない
旧道、新道は含まない

区分	路線名	区間	輸送能力 (人/時)	備考
西日本旅客鉄道 株式会社中国統括本部	山陰本線	松江駅～出雲市駅	400～1,000人	
		松江駅～米子駅	400～1,000人	
	木次線	宍道駅～木次駅 木次駅～出雲横田駅	100～200人 100～200人	
一畑電車株式会社	北松江線	松江しんじ湖温泉駅～出雲市駅	300～800人	

2-2-3 空港の現況
 空港（出雲・米子）

資料：県（港湾空港課）

R6.1.1現在

空港名	所在地	総面積	標点位置	着陸帯	滑走路	誘導路	エプロン	備考
出雲空港	出雲市斐川町沖洲	566,341㎡	N35° 24' 49" E132° 53' 24"	2,120×150m	L=2,000m W=45m	L=105m W=30m (2本)	定期用29,975㎡ 小型機用5,054㎡	
米子空港 (航空自衛隊美保基地)	境港市小篠津町	2,680,000㎡	N35° 29' 36" E133° 14' 21"	2,620×300m	L=2,500m W=45m	L=4,455m W=23~34m	40,500㎡	

2-2-4 港湾及び漁港の船舶係留能力
(1) 港湾

資料：県（港湾空港課）
R6.1.1現在

漁港名	所在地	港湾の状況			代表連絡先	連絡電話
		施設名	岸壁の延長(m)	水深(m)		
七類港	松江市美保関町七類	-6.5m岸壁	200	-6.5	松江県土整備事務所 管理第二課 [松江県土整備事務所 七類港管理所]	0852 (32) 5694 [0852 (72) 2190]
		-6.0m岸壁	126	-6		
		-5.0m岸壁	148	-5		
		-5.0m岸壁	145	-5		
		-5.0m岸壁	67	-5		
		-4.0m北物揚場	105	-4		
		-4.0m南物揚場	170	-4		
		その他	523 (716)	-1.5~-3.0		
		その他				
河下港	出雲市河下町	1号突堤式岸壁	70	-5	出雲県土整備事務所 管理第一課 [出雲県土整備事務所 河下港管理所]	0853 (30) 5632 [0853 (66) 0144]
	小津町	2号岸壁	70	-5		
	河下町	3号岸壁	130	-7.5		
	河下町	1号物揚場	100	-4		
	小津町	2号物揚場	50	-4		
	河下町	3号物揚場	39	-3.5		
	河下町	その他	131 (274)	-1.1~-3.0 (-1.0~-3.0)		
	河下町					

※ () は船揚場も含む数字

(2) 漁港

資料：県（水産課）

R6.1.1現在

漁港名	所在地	係留可能隻数		漁港の状況		代表連絡先	TEL
		(縦付け)		岸壁の長さ(m)	水深(m)		
野井 (第1種)	松江市島根町 野井	1 t	48隻	160	-1~-2	漁業協同組合 JFしまね 島根町支所 野井出張所	0852-85-2310
		5 t	30隻	153	-2~-3		
				計313			
瀬崎 (第2種)	松江市島根町 野波字瀬崎	1 t	51隻	171	-1~-2	漁業協同組合 JFしまね 島根町支所	0852-85-2309
		5 t	30隻	154	-2~-3		
		20 t	17隻	128	-3~-4		
				計453			
沖泊 (第1種)	松江市島根町 沖泊	1 t	39隻	152	-1~-2	漁業協同組合 JFしまね 島根町支所 沖泊連絡所	
		5 t	8隻	42	-2~-3		
				計194			
多古 (第1種)	松江市島根町 多古	1 t	85隻	281	-1~-2	漁業協同組合 JFしまね 島根町支所 多古連絡所	0852-85-2311
		5 t	27隻	141	-2~-3		
				計422			
野波 (第1種) (小波地区を含む)	松江市島根町 野波	1 t	37隻	125	-1~-2	漁業協同組合 JFしまね 島根町支所	0852-85-2309
加賀 (第2種)	松江市島根町 加賀	1 t	43隻	145	-1~-2	漁業協同組合 JFしまね 島根町支所 加賀出張所	0852-85-2003
		20 t	39隻	300	-2~-4		
		80 t	3隻	40	-4~-5		
		300 t	2隻	50	-6~-7		
				計535			
大芦 (第1種)	松江市島根町 大芦	1 t	48隻	160	-1~-2	漁業協同組合 JFしまね 島根町支所 大芦出張所	0852-85-3311
		5 t	19隻	100	-2~-3		
				計260			
御津 (第2種)	松江市鹿島町 御津	1 t	36隻	142	-1~-2	漁業協同組合 JFしまね 恵曇支所 御津出張所	0852-82-1310 0852-82-1311
		5 t	39隻	215	-2~-3		
				計357			
恵曇 (第3種) (片匂・手結地区 を含む)	松江市鹿島町 恵曇	1 t	100隻	637	-1~-2	漁業協同組合 JFしまね 恵曇支所	0852-82-1122
		5 t	167隻	852	-2~-3		
		20 t	68隻	515	-3~-4		
		80 t	49隻	523	-4~-5		
				計2,527			
魚瀬 (第1種)	松江市魚瀬町	1 t	20隻	73	-1~-2	漁業協同組合 JFしまね 恵曇支所 魚瀬・秋鹿連絡所	0852-88-3206
		5 t	19隻	100	-2~-3		
		20 t	4隻	30	-3~-4		
				計203			
本庄 (第1種)	松江市本庄町	1 t	23隻	77	-1~-2	中海漁協 (東出雲町)	0852-52-2172
		5 t	5隻	27	-2~-3		0852-52-2173
				計104			
(備考)		-2m以下		(水深では)		3 t 未満	
		-2m超過~-3m以下				3 t 以上~-16 t 未満	
		-3m超過~-4m以下				16 t 以上~-68 t 未満	
		-4m超過~-5m以下				68 t 以上~-170 t 未満	
		-6m超過~-7m以下				300 t	

2-3-1 周辺地域の学校施設状況

(1) P A Z 圏内の状況

資料：県（政策企画監室、教育庁）、松江市
 （保育所：令和6年1月現在、その他：令和5年5月現在）

市名	学校等の名称	所在地	電話番号	児童生徒数	発電所からの	
					方位	距離
松江市	鹿島中学校	鹿島町名分673	0852-82-0318	151	南南東	2.7
	中学校：1校			151		
	佐太小学校	鹿島町佐陀本郷1186	0852-82-0185	81	南南西	2.1
	恵曇小学校	鹿島町手結201	0852-82-0065	62	西南西	2.3
	鹿島東小学校	鹿島町北講武599	0852-82-0309	84	南東	2.7
	生馬小学校	西生馬町8	0852-36-7614	112	南南東	5.3
	小学校：4校			339		
	佐太幼稚園	鹿島町佐陀本郷1186	0852-82-1058	13	南南西	2.1
	恵曇幼稚園	鹿島町恵曇1	0852-82-1547	休園	南西	2.4
	講武幼稚園	鹿島町北講武599	0852-82-1439	9	南東	2.6
	生馬幼稚園	西生馬町8	0852-36-8727	休園	南南東	5.3
	幼稚園：4園			22		
	恵曇保育所	鹿島町武代181	0852-82-2093	39	西南西	2.1
	御津保育所	鹿島町御津799-2	0852-82-0302	34	東	2.5
	マリン保育所	島根町大芦2189-2	0852-85-2064	53	東北東	4.5
	保育所：3所			126		
	松江工業高等専門学校	西生馬町14-4	0852-36-5111	1,061	南南東	5.2
	松江ろう学校	古志町191-6	0852-36-7222	29	南	4.6
	その他：2校			1,090		
	合計：14施設			1,728		

(2) UPZ圏内の状況

資料：県（総務課、政策企画監室、教育庁、子ども・子育て支援課）、4市
(保育所：令和6年1月現在、その他：令和5年5月現在)

市名	学校等の名称	所在地	電話番号	児童・生徒数(人)	発電所からの	
					方位	距離(km)
松江市	島根大学松江キャンパス	西川津町1060	0852-32-6100	4,807	南東	8.8
	島根県立大学松江キャンパス	浜乃木7-24-2	0852-26-5525	639	南東	12.5
	大阪健康福祉短期大学松江キャンパス	西川津町4280	0852-67-3716	83	南東	9.2
	大学：3校			5,529		
	松江北高等学校	奥谷町164	0852-21-4888	760	南東	8.2
	松江東高等学校	西川津町510	0852-27-3700	562	南東	9.5
	松江農林高等学校	乃木福富町51	0852-21-6772	460	南南東	11.9
	松江商業高等学校	浜乃木8-1-1	0852-21-3261	559	南南東	12.7
	松江工業高等学校	古志原4-1-10	0852-67-2121	541	南東	12.8
	松江工業高等学校（定時制）	古志原4-1-10	0852-67-2118	33	南東	12.8
	松江南高等学校	八雲台1-1-1	0852-21-6329	789	南南東	12.8
	宍道高等学校（定時制）	宍道町宍道1586	0852-66-7577	279	南南西	16.1
	宍道高等学校（通信制）	宍道町宍道1586	0852-66-7577	1,347	南南西	16.1
	皆美が丘女子高等学校	西尾町540-1	0852-39-0216	295	南東	11.5
	松徳学院高等学校	上乃木1-14-51	0852-21-5478	180	南東	11.0
	松江西高等学校	上乃木3-21-10	0852-21-2925	394	南東	11.5
	開星高等学校	西津田9-11-1	0852-21-4915	474	南東	11.8
	立正大学淞南高等学校	大庭町1794-2	0852-21-9634	270	南東	14.9
	高校：14校			6,943		
	玉湯学園	玉湯町湯町717	0852-62-0020	730	南	12.5
	八束学園	八束町波入1975	0852-76-2644	238	東南東	16.8
	島根大学教育学部附属義務教育学校	菅田町167-1	0852-29-1300	705	南東	8.5
	義務教育学校：3校			943		
	湖北中学校	打出町245-1	0852-36-5400	171	南南西	6.7
	島根中学校	島根町加賀1426	0852-85-2063	62	東北東	6.8
	第一中学校	外中原町46	0852-21-4746	848	南南東	8.4
	第二中学校	西川津町3402-1	0852-21-0303	644	南東	9.7
	第三中学校	東朝日町14	0852-21-0531	247	南東	10.9
	第四中学校	西津田10-20-1	0852-21-2734	653	南東	12.2
	本庄中学校	野原町424-2	0852-34-0523	38	東南東	12.8
	湖南中学校	浜乃木8-2-60	0852-21-0164	541	南南東	12.9
	湖東中学校	山代町680	0852-25-9220	394	南東	13.8
	美保関中学校	美保関町下字部尾554	0852-72-3838	85	東	15.1
	宍道中学校	宍道町宍道351	0852-66-0854	201	南南西	16.1
	宍道中学校大野原分校	宍道町西来待1300	0852-66-1647	8	南南西	16.3
	八雲中学校	八雲町西岩坂931	0852-54-0014	173	南南東	17.3
	東出雲中学校	東出雲町大字揖屋町1251	0852-52-2455	468	南東	18.8
	松徳学院中学校	上乃木1-14-51	0852-21-5478	75	南東	11.0
	開星中学校	西津田9-11-1	0852-21-4915	122	南東	11.8
	中学校：16校			4,730		
	古江小学校	古曾志町1759	0852-36-8752	238	南	5.8
	法吉小学校	比津町532	0852-21-4354	444	南南東	6.3
	島根小学校	島根町加賀1325-1	0852-85-2018	124	東北東	6.8
城北小学校	東奥谷町229	0852-21-4944	524	南東	7.5	
秋鹿小学校	岡本町992-1	0852-88-2007	70	南西	7.8	
持田小学校	東持田町81	0852-21-3987	303	東南東	8.4	
内中原小学校	内中原町225	0852-22-0300	665	南南東	8.5	
大野小学校	上大野町1826	0852-88-2064	26	南西	8.8	
母衣小学校	北田町273	0852-21-2128	466	南東	9.0	
川津小学校	西川津町500	0852-21-2507	633	南東	9.8	
中央小学校	大正町398	0852-27-2700	298	南東	10.5	
雑賀小学校	雑賀町586	0852-21-2805	205	南南東	10.9	

市名	学校等の名称	所在地	電話番号	児童・生徒数(人)	発電所からの		
					方位	距離(km)	
松江市	乃木小学校	浜乃木5-1-10	0852-21-2032	885	南南東	11.8	
	津田小学校	東津田町1166	0852-21-3620	755	南東	11.9	
	本庄小学校	邑生町76-3	0852-34-0520	79	東南東	12.7	
	朝酌小学校	朝酌町115	0852-39-0202	119	南東	12.8	
	古志原小学校	古志原4-6-1	0852-23-9511	658	南南東	13.0	
	大庭小学校	大庭町1074	0852-21-4239	491	南南東	14.2	
	竹矢小学校	八幡町379-1	0852-37-0535	318	南東	15.2	
	美保関小学校	美保関町下宇部尾555-1	0852-72-9200	160	東	15.3	
	来待小学校	宍道町上来待125	0852-66-0051	104	南南西	15.3	
	忌部小学校	東忌部町915-1	0852-33-2017	125	南南東	15.8	
	来待小学校大野原分校	宍道町西来待1300	0852-66-1647	2	南南西	16.3	
	八雲小学校	八雲町西岩坂947	0852-54-0009	388	南南東	17.2	
	宍道小学校	宍道町宍道1276	0852-66-0352	268	南南西	17.4	
	出雲郷小学校	東出雲町出雲郷926	0852-52-2069	474	南東	17.4	
	揖屋小学校	東出雲町揖屋2131-3	0852-52-2007	339	南東	19.0	
	意東小学校	東出雲町下意東371	0852-52-4680	218	南東	19.0	
	小学校：28校				9,379		
	古江幼稚園	古曾志町896-5	0852-36-7533	8	南	5.9	
	城北幼稚園	東奥谷町229	0852-21-0580	35	南東	7.6	
	秋鹿幼稚園	岡本町992-1	0852-88-3173	4	南西	7.8	
	持田幼稚園	東持田町81	0852-27-2177	12	東南東	8.4	
	大野幼稚園	上大野町1810-1	0852-88-2096	休園	南西	8.8	
	母衣幼稚園	北田町273	0852-21-5656	12	南東	9.0	
	城西幼保園(幼稚園部門)	堂形町520	0852-60-0450	145	南南東	9.0	
	川津幼稚園	西川津町552	0852-23-2785	33	南東	9.4	
	中央幼稚園	大正町398	0852-27-1100	11	南東	10.5	
	雑賀幼稚園	雑賀町850	0852-21-3542	5	南南東	10.9	
	津田幼稚園	東津田町1189-1	0852-22-0505	39	南東	11.9	
	幼保園のぎ(幼稚園部門)	田和山町108	0852-60-2605	101	南南東	12.0	
	たまゆ幼稚園	玉湯町湯町717	0852-62-0403	26	南	12.5	
	朝酌幼稚園	朝酌町121-2	0852-39-0550	5	南東	12.7	
	本庄幼稚園	邑生町76-3	0852-34-0247	休園	東南東	12.7	
	古志原幼稚園	古志原4-6-17	0852-22-4040	40	南南東	13.0	
	大庭幼稚園	大庭町808-1	0852-23-0690	5	南南東	14.3	
	竹矢幼稚園	八幡町379-1	0852-37-0945	休園	南東	15.1	
	忌部幼稚園	東忌部町915-1	0852-33-2001	3	南南東	15.8	
	しんじ幼保園(幼稚園部門)	宍道町宍道458-2	0852-66-8008	129	南南西	16.3	
	やくも幼保園	八雲町東岩坂110	0852-54-0024	63	南南東	17.3	
	出雲郷幼稚園	東出雲町出雲郷1205	0852-52-2808	19	南東	17.3	
	揖屋幼稚園	東出雲町揖屋2130	0852-52-5770	15	南東	18.9	
	意東幼稚園	東出雲町下意東765	0852-52-2176	4	南東	19.2	
	松江暁の星幼稚園	母衣町47	0852-25-7105	64	南東	8.9	
	育英北幼稚園(保育部門含む)	下東川津町728-10	0852-31-1981	110	南東	9.6	
	育英幼稚園	大庭町1197-1	0852-23-1981	65	南東	13.5	
	島根大学教育学部附属幼稚園	大輪町416-4	0852-29-1120	48	南東	8.5	
	幼稚園：28園				1,001		
	比津ヶ丘保育園	比津ヶ丘4-2-34	0852-26-2025	62	南東	6.1	
	みずうみ保育園	法吉町627-5	0852-24-2525	68	南東	6.5	
	みずうみ第2保育園	法吉町722-4	0852-31-5545	67	南東	6.5	
	みずうみ企業内保育園	法吉町624-5	0852-32-7060	5	南東	6.7	
	みのり保育園	浜佐田町126-1	0852-36-5528	73	南南東	6.8	
	融合乳児園	比津町314-1	0852-28-2218	39	南南東	6.9	
	わらべのその	比津町317	0852-28-2248	63	南南東	6.9	
融合こども園	比津町292番地	0852-61-0087	52	南南東	6.8		
みのり乳児保育園	浜佐田町125	0852-36-4322	40	南南東	7.0		
ふたば第一こども園	西浜佐陀町546-9	0852-36-6742	42	南	7.1		

市名	学校等の名称	所在地	電話番号	児童・生徒数(人)	発電所からの	
					方位	距離(km)
松江市	法吉保育所	春日町489-1	0852-21-0307	155	南東	7.2
	ふたば第二こども園	西浜佐陀町1261-1	0852-36-5945	43	南	7.3
	本のほいくえん	春日町305-1	0852-61-8817	38	南南東	7.4
	ひらぎの保育園	黒田町450-1	0852-22-2525	74	南南東	7.9
	笑美保育所	北陵町60-1	0852-67-2580	106	南東	7.9
	浜佐田保育園	浜佐田町545-1	0852-22-7322	66	南南東	8.0
	しらとり保育所	内中原町190	0852-21-5181	107	南南東	8.1
	みのり黒田保育園	黒田町348-3	0852-60-0830	103	南南東	8.1
	あいぐらん保育園松江殿町	殿町517アルファステイツ殿町1階	0852-22-9851	7	南東	9.0
	嵩見保育所	北堀町66-9	0852-22-3044	117	南東	8.5
	しらゆり第2保育園	西持田町336-5	0852-23-3340	133	南東	8.5
	しらゆり千鳥保育園	北田町188-3	0852-21-3440	119	南東	8.6
	あおぞら保育園	学園2-7-10	0852-60-1511	93	南東	8.8
	城東保育所	学園1-10-12	0852-21-2587	105	南東	8.9
	城西幼保園(保育所部門)	堂形町520	0852-60-0450	52	南南東	9.0
	キッズいちばた	中原町38-5	0852-26-1313	29	南南東	9.0
	おひさま保育園	学園2-5-8	0852-61-3306	18	南東	9.0
	にじいろ保育園	学園2-5-9	0852-61-8240	104	南東	9.1
	たまち母衣保育園	北田町282	0852-60-0757	22	南東	9.2
	松江赤十字病院保育所	母衣町198-1	0852-67-6026	38	南東	9.4
	ニチイキッズ楽山保育園	西川津町4202クリスタルコート学園1F	0852-59-9081	19	南東	9.6
	(公社) 松江市シルバー人材センター乳幼児一時預かりおもちゃの広場	白潟本町43	0852-27-0888	5	南東	9.6
	白潟保育所	灘町1-57	0852-21-4204	59	南南東	9.9
	たまちこども園	西川津町1610-4	0852-26-5454	175	南東	9.9
	野波保育所	島根町野波2321-2	0852-85-2346	13	東北東	10.0
	たまち乳児保育園	西川津町1610-2	0852-60-1160	82	南東	10.1
	みつき中央保育園	本郷町1-21	0852-26-9280	102	南南東	10.3
	坪内学園附属認定こども園	東朝日町74-2	0852-31-5505	69	南東	10.3
	松江ナザレン保育園	東朝日町93	0852-23-1215	58	南東	10.5
	まつお保育所	栄町9-1	0852-21-5087	63	南南東	10.4
	松原保育園	津田町324	0852-21-9835	56	南南東	10.8
	アップルリーフ英会話学校	雑賀町107-1	0852-67-1500	17	南南東	10.6
	みつき保育園	西津田7-9-5	0852-31-2222	102	南東	11.1
	みつき乳児保育園	西津田7-9-1	0852-60-7200	66	南南東	11.1
	いっしょに子育て研究所	西津田2丁目16-24	0852-25-2225	5	南東	11.1
	いっしょに子育て研究所 ココアンネ土曜保育	西津田2丁目16-24	0852-25-2225	5	南東	11.1
	松江認定こども園	東朝日町232	0852-21-4148	99	南東	11.2
	袖師保育所	西嫁島1-2-35	0852-24-6728	123	南南東	11.2
	みどり保育所	上乃木1-2-37	0852-22-2218	104	南南東	11.2
	虹の子保育園	西津田9-2-40	0852-21-5126	99	南南東	11.6
	のぎこども園	乃木福富町318-1	0852-60-1818	99	南南東	11.6
	さくら保育園	上乃木五丁目15-43	0852-20-2378	24	南南東	11.7
	みつき浜乃木保育園	浜乃木6-1-2	0852-60-1707	26	南南東	11.8
	バンボハウス	乃木福富町700-5	0852-25-7228	13	南南東	11.8
	玉湯さくら保育園	玉湯町湯町1714-1	0852-62-8221	125	南	11.9
	第2玉湯さくら保育園	玉湯町湯町1720-1	0852-61-3221	101	南	11.9
	幼保園のぎ(保育所部門)	田和山町108	0852-60-2605	33	南南東	12.0
	乃木保育所	浜乃木6-22-14	0852-21-9560	105	南南東	12.0
	ふたば第三こども園	上乃木四丁目9-39	0852-67-3160	66	南南東	12.0
	まがたまキッズ保育園	玉湯町湯町1-2	0852-62-2660	2	南	12.0
まつえ上乃木保育園	上乃木四丁目30-34	0852-60-2345	16	南南東	12.0	
愛恵保育園	東津田町557-2	0852-22-2921	104	南東	12.1	
湯町保育園	玉湯町湯町1997	0852-62-0885	127	南	12.1	
本庄保育所	本庄町112-5	0852-34-0524	54	東南東	12.2	
松江市立病院院内保育所たわやまっこ	乃白町32-1	0852-25-5468	7	南南東	12.4	
あいあいルーム	乃白町32-2	0852-27-0888	10	南南東	12.4	

市名	学校等の名称	所在地	電話番号	児童・生徒数(人)	発電所からの	
					方位	距離(km)
松江市	運動公園前保育所チャイルド	上乃木9-20-10	0852-26-6600	54	南南東	12.7
	みつき田和山保育園	乃白町161-1	0852-21-0707	61	南南東	12.8
	みつき田和山第2保育園	乃白町163-1	0852-60-1807	83	南南東	12.8
	こばと小規模保育園	八雲台1-1-2	0852-67-3564	17	南南東	12.8
	ふたば第四こども園	古志原3-4-35	0852-21-3800	95	南東	12.9
	みつき古志原保育園	上乃木6-7-21	0852-23-1234	24	南東	12.3
	こばと保育園	上乃木8-10-31	0852-26-7161	131	南南東	13.0
	なかよし保育園	古志原6-9-34	0852-24-6131	95	南東	13.2
	つわぶきこども園	山代町1001	0852-26-9696	101	南東	13.2
	育英保育園	大庭町1197-1	0852-61-1981	51	南南東	13.6
	なの花保育園	大庭町1132	0852-59-5015	115	南南東	13.9
	なの花保育園のぎ	浜乃木2-7-7	0852-61-1611	69	南南東	11.3
	シオンこひつじ保育園	大庭町1802-7	0852-67-2081	40	南東	13.9
	しらゆり保育園	大庭町135-1	0852-22-3803	138	南東	14.0
	しらゆり第3保育園	矢田町484-6	0852-26-2356	134	南東	14.2
	ひよし第2保育園	馬瀨町115-3	0852-67-1153	67	南東	15.0
	美保関西保育所	美保関町北浦658-1	0852-75-0534	53	東	15.2
	わかたけ保育園	八幡町263-12	0852-37-0200	110	南東	15.5
	しんじ幼保園(保育所部門)	宍道町宍道458-2	0852-66-8008	77	南南西	16.3
	ひよし保育園	八雲町西岩坂17-1	0852-54-1128	52	南南東	16.6
	やつか保育園	八束町波入1975-2	0852-76-9255	91	東南東	16.9
	つむぎ保育園	東出雲町意宇東1-6-1	0852-61-2522	45	南東	17.1
	みつき出雲郷保育園	東出雲町意宇東3-3-1	0852-53-0301	108	南東	17.2
	やくも幼保園(保育所部門)	八雲町東岩坂110	0852-54-0024	31	南南東	17.3
	出雲郷保育園	東出雲町出雲郷927	0852-52-5151	84	南東	17.4
	みつき出雲郷第2保育園	東出雲町意宇南3-5-1	0852-52-5111	113	南東	17.4
	錦新町保育園	東出雲町錦新町5-1-4	0852-52-7423	130	南東	17.5
	たけかや保育園	八雲町東岩坂393-1	0852-54-1502	91	南南東	17.8
	揖屋保育園	東出雲町意屋2198	0852-52-5441	137	南東	18.9
	意東保育園	東出雲町下意東751	0852-52-3067	60	南東	19.2
	美保関東保育所	美保関町森山650-1	0852-72-9210	36	東	21.0
	保育所：97所(園)			6,766		
	松江清心養護学校	東生馬町11	0852-36-8720	55	南南東	5.6
	盲学校	西浜佐陀町468	0852-36-8221	17	南	7.1
	松江養護学校	西川津町31	0852-26-6880	197	南東	10.4
	松江緑が丘養護学校	上乃木5-18-1	0852-23-9500	42	南南東	11.7
	松江養護学校乃木校舎	乃木福富町733-2	0852-21-3673	88	南南東	12.0
	島根県歯科技術専門学校	南田町141-9	0852-24-2727	132	南東	9.4
	松江栄養調理製菓専門学校	伊勢宮町520-8	0852-21-3018	159	南東	10.0
	松江総合医療専門学校	上大野町2081-4	0852-88-3131	281	南西	10.1
	専門学校坪内総合ビジネスカレッジ	東朝日町74	0852-26-8000	338	南東	10.6
	松江看護高等専修学校	西嫁島2-2-23	0852-21-0106	54	南東	11.2
	松江理容美容専門大学校	西津田2-15-5	0852-21-5707	95	南東	11.5
	坪内珠算学校比津校	比津39-14	0852-25-1144	0	南南東	6.7
	松江予備校	北堀町66	0852-21-3463	48	南東	8.7
	坪内珠算学校内中原校	内中原町139	0852-25-1144	1	南南東	8.8
	坪内珠算学校川津校	西川津832-5	0852-25-1144	0	南東	8.9
	坪内珠算学校北田校	北田町277	0852-25-1144	4	南東	9.4
	坪内珠算学校	東朝日町74-2	0852-25-1144	35	南東	10.5
	坪内珠算学校乃木校	浜乃木6-8-33	0852-25-1144	2	南南東	11.8
	坪内珠算学校津田校	東津田1196-8	0852-25-1144	1	南東	11.9
坪内珠算学校古志原校	古志原5-2-11	0852-25-1144	休校	南東	12.2	
坪内珠算学校出雲郷校	東出雲町意宇南5-5-4	0852-25-1144	2	南東	17.2	
その他：21校			1,551			
小計：210施設			36,842			

市名	学校等の名称	所在地	電話番号	児童・生徒数(人)	発電所からの	
					方位	距離(km)
出雲市	島根県立大学出雲キャンパス 大学：1校	西林木町151	0853-20-0200	546	南西	25.8
				546		
	平田高等学校	平田町1	0853-62-2117	434	西南西	19.4
	出雲商業高等学校	大津町2525	0853-21-0016	442	南西	28.3
	出雲高等学校	今市町1800	0853-21-0008	854	南西	29.0
	出雲工業高等学校	上塩冶町420	0853-21-3131	405	南西	30.5
	出雲北陵高等学校 高校：5校	西林木町3	0853-21-1871	587	南西	26.2
				2,722		
	向陽中学校	灘分町1816-1	0853-63-3191	194	南西	16.7
	第一中学校	大津町2214	0853-21-0285	573	南西	28.3
	第二中学校	塩冶町1501	0853-21-2744	498	南西	29.9
	第三中学校	大塚町1184	0853-21-0559	774	南西	28.4
	南中学校	朝山町978	0853-48-0013	66	南西	31.2
	斐川西中学校	斐川町直江4083	0853-72-0136	547	南西	23.2
	斐川東中学校	斐川町沖洲660	0853-72-0814	272	南西	20.3
	平田中学校	平田町2950-1	0853-63-3050	408	西南西	19.2
	出雲北陵中学校 中学校：9校	西林木町3	0853-25-0700	50	南西	26.3
				3,382		
	伊野小学校	野郷町459-2	0853-69-1525	67	西南西	11.0
	塩冶小学校	塩冶町677	0853-21-0952	811	南西	30.7
	さくら小学校	東福町453	0853-63-2614	120	西南西	18.5
	高浜小学校	里方町108	0853-21-1087	229	南西	28.3
	国富小学校	国富町381	0853-63-2612	131	南西	21.8
	今市小学校	今市町北本町2-1	0853-21-2544	558	南西	28.8
	四絡小学校	大塚町821-3	0853-21-0954	651	南西	28.9
	出東小学校	斐川町三分市1076	0853-62-2827	180	南西	19.5
	上津小学校	上島町869	0853-48-0305	39	南西	27.1
	西田小学校	万田町702-1	0853-63-2613	50	西南西	22.2
	西野小学校	斐川町富村559	0853-72-0149	685	南西	25.3
	荘原小学校	斐川町神庭273	0853-72-1531	408	南西	20.8
	大津小学校	大津町370-1	0853-21-0181	657	南西	27.4
	中部小学校	斐川町直江4243	0853-72-0515	412	南西	22.6
	朝陽小学校	園町64-2	0853-63-2615	211	南西	15.8
	灘分小学校	灘分町2091	0853-63-2611	177	南西	18.8
	稗原小学校	稗原町2825	0853-48-0006	62	南西	31.2
	平田小学校	西平田町1	0853-63-3155	371	南西	20.1
	北浜小学校	十六島町1383-5	0853-66-0049	20	西南西	23.8
	北陽小学校	稲岡町10	0853-22-6526	651	南西	26.5
	鰐淵小学校	河下町607-1	0853-66-0019	20	西南西	25.4
	遙堪小学校 小学校：22校	大社町遙堪73	0853-53-3712	128	西南西	30.2
				6,638		
	今市幼稚園	今市町1205	0853-21-0958	41	南西	29.0
	大津幼稚園	大津町1683	0853-21-0768	47	南西	27.7
	上津幼稚園	上島町884	0853-48-0061	5	南西	27.0
	塩冶幼稚園	塩冶町900	0853-21-0706	66	南西	30.3
	四絡幼稚園	小山町655	0853-21-0991	66	南西	29.1
	高浜幼稚園	里方町30	0853-23-0894	14	南西	28.4
川跡幼稚園	稲岡町24-1	0853-21-0695	54	南西	26.7	
鳶巣幼稚園	東林木町890-4	0853-21-0888	13	南西	25.0	
稗原幼稚園	稗原町2825	0853-48-0087	6	南西	31.2	
中央幼稚園	今市町828	0853-21-0597	64	南西	29.6	
平田幼稚園	西平田町17	0853-63-2616	33	南西	20.1	
東幼稚園	園町1334-1	0853-63-2617	20	南西	15.7	
遙堪幼稚園	大社町遙堪73-1	0853-53-2434	11	西南西	30.2	
荘原幼稚園	斐川町荘原2300-6	0853-72-1530	48	南西	20.3	

市名	学校等の名称	所在地	電話番号	児童・生徒数(人)	発電所からの	
					方位	距離(km)
出雲市	西野幼稚園	斐川町富村537	0853-72-6188	44	南西	25.4
	中部幼稚園	斐川町直江4243	0853-72-8908	40	南西	22.5
	光幼保園(幼稚園部分)	灘分町266-2	0853-63-3681	39	南西	19.6
	北陵幼稚園・北陵保育園(幼稚園部分)	斐川町上直江3337	0853-73-7296	27	南西	24.4
	出東こども園(幼稚園部分)	斐川町三分市1071-4	0853-62-3362	14	南西	19.4
	幼稚園:19園			652		
	中央保育所	今市町828-2	0853-21-0597	30	南西	29.6
	出雲聖園マリア園	今市町284	0853-21-3620	164	南西	28.8
	出雲乳児保育所	今市町1694-8	0853-21-0774	113	南西	28.7
	たちばな保育園	大津町1409-3	0853-21-8080	207	南西	27.6
	おおつ保育園	大津町2366-1	0853-22-1124	59	南西	28.3
	きんろう保育園	大津新崎町7丁目59	0853-22-1313	112	南西	28.4
	すぎの子保育園	大津町1608-1	0853-22-8003	102	南西	27.6
	えんや保育園	上塩冶町1751-4	0853-22-6528	122	南西	29.7
	ひまわり第1保育園	天神町870-2	0853-22-5172	113	南西	31.1
	ひまわり第2保育園	塩冶町869-1	0853-23-5978	120	南西	30.4
	出雲すみれ保育園	塩冶町971-1	0853-24-1122	61	南西	30.0
	おやま保育園	小山町618-1	0853-23-6008	121	南西	29.4
	おおつか保育園	大塚町790-1	0853-23-4384	204	南西	28.8
	わたりはし保育園	渡橋町662	0853-23-1592	148	南西	30.3
	なかの保育園	中野美保南3丁目1-1	0853-22-5222	152	南西	27.8
	さとがた保育園	里方町750-1	0853-21-4517	146	南西	28.0
	あすなろ保育園	白枝町394-1	0853-21-4848	299	南西	31.4
	浜山保育園	浜町90-1	0853-22-1612	151	南西	31.0
	ねむの木保育園	駅南町1丁目12-1	0853-22-8551	62	南西	29.3
	ねむの木夜間保育園	駅南町1丁目12-1	0853-22-8551	22	南西	29.3
	ひかり保育園	塩冶町338-1	0853-21-3808	74	南西	31.3
	あすなろ第2保育園	白枝町1337-8	0853-21-7188	274	南西	30.8
	浜山あおい保育園	天神町111-1	0853-23-8825	177	南西	30.4
	一の谷保育園	大津町3627-8	0853-30-7077	150	南西	28.6
	ほくよう保育園	稲岡町372	0853-31-8839	132	南西	26.4
	平田保育所	平田町475-9	0853-62-3207	221	南西	19.9
	みなみ保育所	平田町2390-33	0853-62-2374	141	南西	19.4
	わにぶち保育所	万田町764-2	0853-66-5101	73	西南西	24.6
	中部保育所	東福町420-1	0853-63-3221	132	西南西	19.2
	ひらた西保育園	国富町57-1	0853-63-7500	84	南西	22.5
	光幼保園(保育所部門)	灘分町266-2	0853-63-3681	69	南西	19.6
	直江保育所	斐川町美南1500	0853-72-2050	139	南西	22.6
	東部保育園	斐川町荘原2300-1	0853-72-1331	144	南西	20.3
	伊波野保育園	斐川町富村1206	0853-72-2051	163	南西	24.9
	出東こども園(保育所部分)	斐川町三分市1071-4	0853-62-3362	98	南西	19.4
	出西保育園	斐川町出西1943-1	0853-72-1107	131	南西	26.5
	荘原保育園	斐川町上庄原305-1	0853-72-6984	137	南西	21.6
	あい川保育園	斐川町併川1500-1	0853-31-8686	80	南西	26.2
	わらべのうち保育園	斐川町神氷2861-8	0853-72-7788	50	南西	25.0
	北陵幼稚園・北陵保育園(保育所部門)	斐川町上直江3337	0853-73-7296	86	南西	24.4
	かなで保育園	中野町862	0853-31-5163	124	南西	27.6
出雲スマイル保育園	塩冶町1192-2	0853-25-7590	84	南西	30.0	
ひらた乳児保育園	西平田町213-2	0853-63-3493	13	南西	20.3	
あいぐらん保育園出雲	塩冶町735-1	0853-25-7155	12	南西	30.6	
キッズプラス出雲園	今市町北本町1丁目1-15	0853-27-9355	12	南西	29.0	
やまのこ保育園みりの森	平田町1708-1 VIVA内2階	0853-25-8062	12	南西	30.2	
出雲医療生活協同組合おひさま保育園	今市町827-21	0853-31-9801	12	南西	29.3	
muRataゆめの森保育園	斐川町上直江2493-3	0853-72-3330	40	南西	24.2	
のびのび広場いずも保育園	塩冶町2130	0853-25-8024	60	南西	30.4	
島根県立中央病院にこここ保育所	姫原4丁目1-1	0853-22-5111	85	南西	28.6	

市名	学校等の名称	所在地	電話番号	児童・ 生徒数(人)	発電所からの	
					方位	距離(km)
出雲市	出雲徳洲会病院とびっこ保育園	斐川町直江3964-1	0853-73-7000	35	南西	23.1
	山陰ヤクルト販売株式会社出雲ミルミル園	塩冶有原町2丁目2	0853-73-8960	0	南西	30.2
	ainakidあいなきつず.	大津朝倉1丁目4-17	0853-21-1586	4	南西	28.5
	Step N' Stones English Preschool	今市町1189-1	0853-27-9795	40	南西	29.1
	保育所：54所（園）			5,596		
	出雲コアカレッジ	斐川町富村1000-8	0853-72-2500	103	南西	25.0
	坪内珠算学校西野校	斐川町富村621-1	0852-25-1144	0	南西	25.4
	坪内珠算学校北陽校	稲岡18-11	0852-25-1144	0	南西	26.6
	坪内珠算学校四絡校	大塚905-1	0852-25-1144	0	南西	29.0
	坪内珠算学校塩冶校	塩冶神前1-20-1	0852-25-1144	0	南西	30.6
	出雲自動車学校	塩冶町278-1	0853-21-3531	146	南西	30.7
	出雲医療看護専門学校	今市町1151-1	0853-25-7034	372	南西	29.3
	その他：7校			621		
	小計：117施設			20,157		

市名	学校等の名称	所在地	電話番号	児童・生徒数(人)	発電所からの	
					方位	距離(km)
安来市	情報科学高等学校	能義町310	0854-23-2700	273	南東	25.3
	安来高等学校	佐久保町115	0854-22-2840	395	東南東	26.8
	高校：2校			668		
	第一中学校	飯島町792	0854-22-2250	446	東南東	25.2
	第二中学校	吉岡町7	0854-22-2859	81	南東	27.5
	第三中学校	西赤江町395	0854-28-8534	154	東南東	23.5
	広瀬中学校	広瀬町富田1470	0854-32-2389	145	南東	25.6
	中学校：4校			826		
	十神小学校	安来町843-3	0854-22-2010	348	東南東	25.6
	社日小学校	宮内町101	0854-22-6345	168	東南東	26.1
	島田小学校	穂日島町485	0854-22-2531	159	東南東	29.9
	宇賀荘小学校	清井町300	0854-22-2364	44	東南東	29.0
	南小学校	清瀬町230	0854-22-2807	56	南東	29.0
	能義小学校	飯生町265	0854-22-2854	60	南東	26.2
	飯梨小学校	植田町398	0854-28-6417	28	南東	24.6
	荒島小学校	荒島町2728	0854-28-6186	164	東南東	22.4
	赤江小学校	赤江町1843	0854-28-8009	234	東南東	23.8
	広瀬小学校	広瀬町広瀬751	0854-32-2388	198	南東	24.7
	山佐小学校	広瀬町上山佐608-1	0854-35-0017	11	南南東	25.8
	布部小学校	広瀬町布部1152	0854-36-0200	14	南南東	29.6
	安田小学校	伯太町安田1213-1	0854-37-0058	74	南東	31.8
	小学校：13校			1,558		
	安来幼稚園	安来町853	0854-22-2129	23	東南東	25.7
	島田こども園	穂日島町485	0854-22-5325	10	東南東	30.0
	宇賀荘幼稚園	清井町323-1	0854-22-2118	休園	南東	28.9
	能義こども園	飯生町566-8	0854-22-2244	休園	南東	26.3
	幼稚園：4園			33		
	認定こども園荒島	荒島町3508	0854-28-8416	58	東南東	22.0
	認定こども園飯梨	飯梨町447-2	0854-28-6447	50	南東	24.6
	認定こども園大塚	大塚町399-1	0854-27-0051	50	南東	29.8
	あかえこども園	赤江町1742	0854-28-8634	83	東南東	23.8
	安来保育所	安来町858-6	0854-22-2219	101	東南東	25.7
	切川保育所	切川町624-2	0854-22-3815	48	東南東	25.2
	城谷こども園	安来町582-1	0854-27-7081	126	東南東	25.8
	やすぎこども園	安来町1134-1	0854-22-2496	74	東南東	25.9
	みゆきこども園	安来町924-3	0854-22-3567	129	東南東	25.7
	ふたばこども園	下坂田町197-1	0854-23-1577	134	東南東	24.1
	あゆみ保育園	穂日島町426-1	0854-23-1557	46	東南東	29.9
	認定こども園布部	広瀬町布部233-2	0854-36-0227	7	南南東	29.9
	認定こども園広瀬	広瀬町広瀬631-1	0854-32-3807	29	南東	25.1
	認定こども園ひろせ保育園	広瀬町広瀬1834-1	0854-32-4718	89	南東	24.9
安来市立病院なかよしキッズ	広瀬町広瀬1931	0854-32-2121	15	南東	24.7	
キッズルームにここ	安来町929-5	0854-22-3411	12	東南東	25.8	
保育所：16所(園)			1,051			
松江養護学校安来分教室	佐久保町115	0854-22-2680	14	東南東	26.8	
大阪健康福祉短期大学 安来キャンパス	広瀬町広瀬753-15	0854-32-4198	12	南南東	25.0	
その他：2校			26			
小計：41施設			4,162			

市名	学校等の名称	所在地	電話番号	児童・生徒数(人)	発電所からの	
					方位	距離(km)
雲南市	大東高等学校	大東町大東637	0854-43-2511	229	南	23.6
	三刀屋高等学校	三刀屋町三刀屋912-2	0854-45-2721	402	南南西	30.1
	高校：2校			631		
	大東中学校	大東町養賀967番地	0854-43-2107	273	南南西	24.3
	海潮中学校	大東町南村268番地	0854-43-2271	4	南	22.6
	加茂中学校	加茂町神原1262番地	0854-49-7103	139	南南西	23.5
	木次中学校	木次町新市421番地	0854-42-1411	211	南南西	29.6
	三刀屋中学校	三刀屋町三刀屋394番地	0854-45-2421	172	南南西	30.5
	中学校：5校			799		
	大東小学校	大東町田中43番地4	0854-43-6330	208	南	23.9
	西小学校	大東町仁和寺2435番地11	0854-43-2801	123	南南西	22.9
	佐世小学校	大東町上佐世1394番地1	0854-43-2816	79	南南西	26.0
	阿用小学校	大東町東阿用109番地	0854-43-2734	49	南南西～南	26.3
	海潮小学校	大東町北村460番地	0854-43-2269	60	南	22.2
	加茂小学校	加茂町加茂中1031番地	0854-49-7038	296	南南西	22.7
	木次小学校	木次町木次1001番地1	0854-42-1113	203	南南西	29.4
	斐伊小学校	木次町里方1064番地	0854-42-0348	142	南南西	27.0
	寺領小学校	木次町寺領612番地	0854-42-0529	76	南南西	29.5
	西日登小学校	木次町西日登985番地	0854-42-0740	22	南南西	31.2
	三刀屋小学校	三刀屋町給下1007番地1	0854-45-2324	224	南南西	28.4
	小学校：11校			1,482		
	大東こども園(幼稚園部門)	大東町田中50番地1	0854-43-2710	10	南	23.8
	西こども園(幼稚園部門)	大東町仁和寺2435番地11	0854-43-6005	3	南南西	22.9
	佐世幼稚園	大東町上佐世1375番地1	0854-43-2817	4	南南西	26.1
	海潮こども園(幼稚園部門)	大東町南村196番地	0854-43-2298	2	南	22.6
	加茂こども園(幼稚園部門)	加茂町宇治238番地	0854-49-6761	7	南南西	23.3
	木次こども園(幼稚園部門)	木次町新市53番地	0854-42-2173	10	南南西	29.3
	斐伊こども園(幼稚園部門)	木次町里方1064番地	0854-42-2130	4	南南西	26.9
	寺領幼稚園	木次町寺領612番地	0854-42-0870	9	南南西	29.5
	三刀屋こども園(幼稚園部門)	三刀屋町給下750番地2	0854-45-2168	13	南南西	29.0
	幼稚園：9園			62		
	大東保育園	大東町大東1663番地	0854-43-6132	127	南	24.1
	かもめ保育園	大東町飯田146番地8	0854-43-5028	92	南南西～南	24.5
	大東こども園(保育所部門)	大東町田中50番地1	0854-43-2710	18	南	23.8
	西こども園(保育所部門)	大東町仁和寺2435番地11	0854-43-6005	3	南南西	22.9
	海潮こども園(保育所部門)	大東町南村196番地	0854-43-2298	3	南	22.6
	加茂こども園(保育所部門)	加茂町宇治238番地	0854-49-6760 0854-49-6761	165	南南西	23.3
	木次こども園(保育所部門)	木次町新市160番地	0854-42-2341	115	南南西	29.4
	斐伊保育所	木次町里方915番地1	0854-42-1008	57	南南西	27.2
	斐伊こども園(保育所部門)	木次町里方1064番地	0854-42-2130	19	南南西	26.9
	三刀屋保育所	三刀屋町三刀屋1188番地1	0854-45-2651	107	南南西	29.4
	三刀屋こども園(保育所部門)	三刀屋町給下750番地2	0854-45-2168	22	南南西	29.0
	あおぞら保育園	大東町下阿用691番地2	0854-43-3129	58	南南西～南	25.6
	あおぞら保育園(乳児分園)	大東町下阿用208番地1	0854-43-3129	26	南南西～南	25.6
	たちばら保育園	加茂町立原438番地1	0854-49-8122	31	南南西	24.2
	みなみかも保育園	加茂町南加茂39番地2	0854-47-7261	62	南南西	23.7
	四ツ葉学園保育所	木次町里方869番地5	0854-42-0616	101	南南西	27.3
	地域まるごと子育て縁「室山のお家」	木次町寺領2272-1	0854-47-7272	6	南西	28.3
雲南市立病院院内保育所ほたるキッズ	大東町飯田49-5	0854-43-2441	15	南南西～南	23.9	
平成記念病院あゆみ保育園	三刀屋町三刀屋1230-16梅ヶ丘職員住宅E棟	0854-45-5111	7	南南西	29.1	
ニチイキッズ雲南きすき保育園	木次町山方628-1	0854-42-8110	12	南南西	26.7	
保育所：20所(園)			1,046			
出雲養護学校雲南分教室	三刀屋町三刀屋1212-32	0854-45-0388	13	南南西	29.0	
その他：1校			13			
小計：48施設			4,033			
合計：416施設			65,194			

2-3-2 周辺地域の社会福祉施設の状況

資料：県（健康福祉部）

(1) P A Z 圏内の状況

令和6年1月1日現在

種別	入所・通所	施設区分	所在地	定員	方位	距離
高齢者用施設	入所	特別養護老人ホーム	松江市島根町大芦	50	東	5
高齢者用施設	入所	特別養護老人ホーム	松江市鹿島町北講武	50	南東	3
高齢者用施設	入所	特別養護老人ホーム	松江市古志町	29	南	4
高齢者用施設	入所	養護老人ホーム（特定施設）	松江市島根町大芦	60	東	5
高齢者用施設	入所	認知症対応型共同生活介護	松江市鹿島町北講武	9	東南東	4
障害者用施設	入所	障害者支援施設	松江市島根町大芦	40	東	5
障害者用施設	入所	障害者支援施設 福祉型障害児入所施設	松江市島根町大芦	20	東	5
障害者用施設	入所	障害者支援施設	松江市古志町	60	南南東	6
障害者用施設	入所	共同生活援助（グループホーム）	松江市島根町大芦	10	東北東	5
障害者用施設	入所	共同生活援助（グループホーム）	松江市古志町	6	南南東	5
障害者用施設	入所	共同生活援助（グループホーム）	松江市古志町	8	南南東	6
障害者用施設	入所	共同生活援助（グループホーム）	松江市古志町	6	南南東	6
障害者用施設	入所	共同生活援助（グループホーム）	松江市古志町	20	南南東	5
児童用施設	入所	ファミリーホーム（小規模住居型児童養育事業）	松江市島根町大芦	6	東	5
高齢者用施設	通所	短期入所生活介護	松江市島根町大芦	20	東	5
高齢者用施設	通所	短期入所生活介護	松江市鹿島町北講武	5	東南東	4
高齢者用施設	通所	短期入所生活介護（ユニット）	松江市古志町	29	南	4
高齢者用施設	通所	通所介護事業所	松江市鹿島町上講武	35	東	4
高齢者用施設	通所	通所リハビリテーション	松江市鹿島町名分	45	東南東	1
高齢者用施設	通所	地域密着型通所介護事業所	松江市西生馬町	10	南東	5
高齢者用施設	通所	地域密着型通所介護事業所	松江市鹿島町名分	15	南南東	3
高齢者用施設	通所	小規模多機能型居宅介護	松江市古志町	29	南	4
障害者用施設	通所	障害福祉サービス事業所	松江市古志町	20	南南東	5
障害者用施設	通所	障害福祉サービス事業所	松江市島根町大芦	20	東北東	5
障害者用施設	通所	障害福祉サービス事業所	松江市古志町	20	南南東	5
障害者用施設	通所	障害福祉サービス事業所	松江市島根町大芦	35	東北東	5
障害者用施設	通所	障害福祉サービス事業所	松江市古志町	60	南南東	5
障害者用施設	通所	障害福祉サービス事業所	松江市鹿島町御津	20	東	3
合計	28	施設		737		

(2) U P Z 圏内の状況 (松江市)

種別	入所・通所	施設区分	所在地	定員	方位	距離
高齢者用施設	入所	介護老人保健施設	松江市川原町	80	南東	9
高齢者用施設	入所	介護老人保健施設	松江市大庭町	80	南東	14
高齢者用施設	入所	介護老人保健施設	松江市新庄町	100	東	13
高齢者用施設	入所	介護老人保健施設	松江市東持田町	100	南東	9
高齢者用施設	入所	介護老人保健施設	松江市宍道町白石	59	南西	15
高齢者用施設	入所	介護老人保健施設	松江市八束町波入	63	東	17
高齢者用施設	入所	介護老人保健施設	松江市東出雲町揖屋	50	南東	19
高齢者用施設	入所	介護老人保健施設ユニット	松江市寺町	105	南東	10
高齢者用施設	入所	軽費老人ホーム	松江市山代町	70	南東	14
高齢者用施設	入所	軽費老人ホーム	松江市西法吉町	50	南東	6
高齢者用施設	入所	軽費老人ホーム	松江市新庄町	50	東	13
高齢者用施設	入所	軽費老人ホーム	松江市野原町才の神	228	東	13
高齢者用施設	入所	軽費老人ホーム	松江市古志原	50	南東	13
高齢者用施設	入所	軽費老人ホーム(特定施設)	松江市佐草町	52	南東	14
高齢者用施設	入所	サービス付き高齢者向け住宅(特定施設)	松江市内中原町	50	南南西	9
高齢者用施設	入所	サービス付き高齢者向け住宅(特定施設)	松江市北堀町	60	南東	8
高齢者用施設	入所	サービス付き高齢者向け住宅(特定施設)	松江市千鳥町	50	南南西	9
高齢者用施設	入所	特別養護老人ホーム	松江市上乃木	75	南東	12
高齢者用施設	入所	特別養護老人ホーム	松江市上乃木	80	南東	13
高齢者用施設	入所	特別養護老人ホーム	松江市古志原	50	南東	13
高齢者用施設	入所	特別養護老人ホーム	松江市西法吉町	50	南東	6
高齢者用施設	入所	特別養護老人ホーム	松江市野原町	50	東南東	13
高齢者用施設	入所	特別養護老人ホーム	松江市西津田	80	南東	12
高齢者用施設	入所	特別養護老人ホーム	松江市岡本町	50	南西	8
高齢者用施設	入所	特別養護老人ホーム	松江市山代町	50	南東	14
高齢者用施設	入所	特別養護老人ホーム	松江市法吉町	100	南東	7
高齢者用施設	入所	特別養護老人ホーム	松江市西浜佐陀町	55	南	7
高齢者用施設	入所	特別養護老人ホーム	松江市大野町	80	南西	10
高齢者用施設	入所	特別養護老人ホーム	松江市東出雲町出雲郷	50	南東	17
高齢者用施設	入所	特別養護老人ホーム	松江市八雲町東岩坂	50	南東	17
高齢者用施設	入所	特別養護老人ホーム	松江市宍道町西来待	50	南西	15
高齢者用施設	入所	特別養護老人ホーム	松江市美保関町片江	50	東	17
高齢者用施設	入所	特別養護老人ホーム	松江市馬潟町	50	南東	15
高齢者用施設	入所	地域密着型特別養護老人ホーム	松江市玉湯町湯町	29	南	12
高齢者用施設	入所	地域密着型特別養護老人ホーム	松江市島根町野波	29	東	10
高齢者用施設	入所	地域密着型特別養護老人ホーム	松江市宍道町伊志見	29	南西	19
高齢者用施設	入所	地域密着型特別養護老人ホーム	松江市東出雲町下意東	29	南東	21
高齢者用施設	入所	地域密着型特別養護老人ホーム	松江市西川津町	29	南東	10
高齢者用施設	入所	有料老人ホーム	松江市黒田町	9	南東	7
高齢者用施設	入所	有料老人ホーム	松江市上乃木	9	南東	13
高齢者用施設	入所	有料老人ホーム	松江市学園	50	南東	9
高齢者用施設	入所	有料老人ホーム	松江市玉湯町湯町	17	南	11
高齢者用施設	入所	有料老人ホーム	松江市東忌部町	18	南	14
高齢者用施設	入所	有料老人ホーム	松江市佐草町	12	南東	14
高齢者用施設	入所	有料老人ホーム	松江市玉湯町湯町	30	南	11
高齢者用施設	入所	有料老人ホーム	松江市佐草町字尾尻前	60	南東	14
高齢者用施設	入所	有料老人ホーム	松江市玉湯町湯町	41	南	12
高齢者用施設	入所	有料老人ホーム	松江市宍道町佐々布	18	南西	19
高齢者用施設	入所	有料老人ホーム	松江市八束町江島	33	東	18
高齢者用施設	入所	有料老人ホーム	松江市八束町二子	16	東	15
高齢者用施設	入所	有料老人ホーム	松江市東出雲町揖屋	23	南東	18
高齢者用施設	入所	有料老人ホーム	松江市東朝日町	26	南東	11
高齢者用施設	入所	有料老人ホーム	松江市東出雲町錦新町	27	南東	18
高齢者用施設	入所	有料老人ホーム	松江市東出雲町春日	28	南東	17
高齢者用施設	入所	有料老人ホーム	松江市春日町	29	南東	8
高齢者用施設	入所	有料老人ホーム	松江市八雲町西岩坂	26	南東	19
高齢者用施設	入所	有料老人ホーム	松江市東出雲町出雲郷	26	南東	18
高齢者用施設	入所	有料老人ホーム	松江市宍道町伊志見	5	南西	19
高齢者用施設	入所	有料老人ホーム	松江市宍道町伊志見	80	南西	19
高齢者用施設	入所	有料老人ホーム	松江市大庭町	25	南東	14
高齢者用施設	入所	有料老人ホーム	松江市東出雲町意宇東	25	南東	17
高齢者用施設	入所	有料老人ホーム	松江市西川津町	22	南東	9
高齢者用施設	入所	有料老人ホーム	松江市宍道町白石	45	南西	15
高齢者用施設	入所	有料老人ホーム	松江市大庭町	39	南東	14
高齢者用施設	入所	有料老人ホーム	松江市西嫁島	9	南東	11
高齢者用施設	入所	有料老人ホーム	島根県松江市東津田町	23	南東	8

種別	入所・通所	施設区分	所在地	定員	方位	距離
高齢者用施設	入所	有料老人ホーム	松江市中原町	39	南南東	9
高齢者用施設	入所	有料老人ホーム(特定施設)	松江市佐草町	120	南東	14
高齢者用施設	入所	有料老人ホーム(特定施設)	松江市東出雲町錦新町	26	南東	18
高齢者用施設	入所	有料老人ホーム(特定施設)	松江市上乃木	24	南東	12
高齢者用施設	入所	有料老人ホーム(特定施設)	松江市春日町	50	南南東	8
高齢者用施設	入所	有料老人ホーム(特定施設)	松江市大庭町	60	南東	14
高齢者用施設	入所	養護老人ホーム	松江市玉湯町湯町	50	南	12
高齢者用施設	入所	介護医療院	松江市上乃木	56	南東	11
高齢者用施設	入所	介護医療院	松江市佐草町	180	南東	14
高齢者用施設	入所	認知症対応型共同生活介護	松江市川原町	9	東南東	10
高齢者用施設	入所	認知症対応型共同生活介護	松江市下東川津町	18	東南東	10
高齢者用施設	入所	認知症対応型共同生活介護	松江市古志原	9	南南東	13
高齢者用施設	入所	認知症対応型共同生活介護	松江市大庭町	9	南東	14
高齢者用施設	入所	認知症対応型共同生活介護	松江市南平台	18	南南東	9
高齢者用施設	入所	認知症対応型共同生活介護	松江市法吉町	9	南東	7
高齢者用施設	入所	認知症対応型共同生活介護	松江市古志原	9	南南東	14
高齢者用施設	入所	認知症対応型共同生活介護	松江市佐草町	9	南南東	14
高齢者用施設	入所	認知症対応型共同生活介護	松江市寺町	18	南南東	10
高齢者用施設	入所	認知症対応型共同生活介護	松江市宍道町上来待	18	南南西	16
高齢者用施設	入所	認知症対応型共同生活介護	松江市大庭町	18	南南東	14
高齢者用施設	入所	認知症対応型共同生活介護	松江市雑賀町	18	南南東	11
高齢者用施設	入所	認知症対応型共同生活介護	松江市西津田	18	南東	12
高齢者用施設	入所	認知症対応型共同生活介護	松江市八束町二子	18	東南東	16
高齢者用施設	入所	認知症対応型共同生活介護	松江市宍道町佐々布	18	南南西	19
高齢者用施設	入所	認知症対応型共同生活介護	松江市東出雲町下意東	18	南東	20
高齢者用施設	入所	認知症対応型共同生活介護	松江市東出雲町出雲郷	9	南東	17
高齢者用施設	入所	認知症対応型共同生活介護	松江市八束町二子	18	東南東	16
高齢者用施設	入所	認知症対応型共同生活介護	松江市山代町	9	南東	15
高齢者用施設	入所	認知症対応型共同生活介護	松江市黒田町	18	南南東	8
高齢者用施設	入所	認知症対応型共同生活介護	松江市玉湯町湯町	18	南	12
高齢者用施設	入所	認知症対応型共同生活介護	松江市西川津町	18	南東	10
高齢者用施設	入所	認知症対応型共同生活介護	松江市馬潟町	18	南東	15
高齢者用施設	入所	認知症対応型共同生活介護	松江市東津田町	18	南東	13
高齢者用施設	入所	認知症対応型共同生活介護	松江市美保関町北浦	18	東	15
高齢者用施設	入所	認知症対応型共同生活介護	松江市岡本町	18	南南西	9
高齢者用施設	入所	認知症対応型共同生活介護	松江市東生馬町	18	南東	6
高齢者用施設	入所	認知症対応型共同生活介護	松江市黒田町	18	南南東	8
高齢者用施設	入所	認知症対応型共同生活介護	松江市玉湯町湯町	18	南	13
高齢者用施設	入所	認知症対応型共同生活介護	松江市馬潟町	18	南東	15
高齢者用施設	入所	認知症対応型共同生活介護	松江市本郷町	18	南南東	11
高齢者用施設	入所	認知症対応型共同生活介護	松江市東出雲町意宇南	18	南東	18
高齢者用施設	入所	認知症対応型共同生活介護	松江市浜佐田町	18	南南東	7
高齢者用施設	入所	認知症対応型共同生活介護	松江市東忌部町	18	南南東	16
高齢者用施設	入所	認知症対応型共同生活介護	松江市西川津町	18	南東	9
高齢者用施設	入所	認知症対応型共同生活介護	松江市八雲町東岩坂	18	南東	17
高齢者用施設	入所	認知症対応型共同生活介護	松江市津田町	17	南東	10
高齢者用施設	入所	有料老人ホーム	松江市西浜佐陀町	63	南南東	7
高齢者用施設	入所	有料老人ホーム	松江市玉湯町湯町	26	南南西	12
障害者用施設	入所	障害者支援施設	松江市上乃木	80	南東	12
障害者用施設	入所	障害者支援施設	松江市宍道町西来待	50	南南西	15
障害者用施設	入所	障害者支援施設	松江市玉湯町玉造	60	南	16
障害者用施設	入所	障害者支援施設	松江市打出町	60	南	7
障害者用施設	入所	障害者支援施設	松江市東持田町	30	東南東	9
障害者用施設	入所	障害者支援施設	松江市山代町	30	南東	14
障害者用施設	入所	障害者支援施設	松江市法吉町	40	南東	7
障害者用施設	入所	共同生活援助(グループホーム)	松江市古志原	5	南東	13
障害者用施設	入所	共同生活援助(グループホーム)	松江市浜乃木	6	南南東	11
障害者用施設	入所	共同生活援助(グループホーム)	松江市古志原	5	南東	13
障害者用施設	入所	共同生活援助(グループホーム)	松江市矢田町	20	南東	14
障害者用施設	入所	共同生活援助(グループホーム)	松江市東津田町	18	南東	12
障害者用施設	入所	共同生活援助(グループホーム)	松江市下東川津町	20	東南東	10
障害者用施設	入所	共同生活援助(グループホーム)	松江市東朝日町	3	南東	11
障害者用施設	入所	共同生活援助(グループホーム)	松江市西川津町	4	南東	9
障害者用施設	入所	共同生活援助(グループホーム)	松江市西川津町	4	南東	9
障害者用施設	入所	共同生活援助(グループホーム)	松江市西川津町	7	南東	9
障害者用施設	入所	共同生活援助(グループホーム)	松江市西川津町	4	南東	10

種別	入所・通所	施設区分	所在地	定員	方位	距離
障害者用施設	入所	共同生活援助（グループホーム）	松江市北田町	10	南東	9
障害者用施設	入所	共同生活援助（グループホーム）	松江市朝日町	12	南東	11
障害者用施設	入所	共同生活援助（グループホーム）	松江市打出町	10	南	7
障害者用施設	入所	共同生活援助（グループホーム）	松江市宍道町西来待	12	南南西	15
障害者用施設	入所	共同生活援助（グループホーム）	松江市西川津町	4	南東	9
障害者用施設	入所	共同生活援助（グループホーム）	松江市下東川津町	4	東南東	9
障害者用施設	入所	共同生活援助（グループホーム）	松江市西川津町	7	南東	9
障害者用施設	入所	共同生活援助（グループホーム）	松江市西持田町	5	南東	8
障害者用施設	入所	共同生活援助（グループホーム）	松江市西持田町	7	東南東	8
障害者用施設	入所	共同生活援助（グループホーム）	松江市下東川津町	7	東南東	9
障害者用施設	入所	共同生活援助（グループホーム）	松江市西川津町	7	南東	9
障害者用施設	入所	共同生活援助（グループホーム）	松江市東持田町	7	東南東	9
障害者用施設	入所	共同生活援助（グループホーム）	松江市矢田町塚脇	5	南東	14
障害者用施設	入所	共同生活援助（グループホーム）	松江市玉湯町玉造	5	南	15
障害者用施設	入所	共同生活援助（グループホーム）	松江市玉湯町玉造	5	南	15
障害者用施設	入所	共同生活援助（グループホーム）	松江市玉湯町玉造	10	南	16
障害者用施設	入所	共同生活援助（グループホーム）	松江市玉湯町玉造	5	南	16
障害者用施設	入所	共同生活援助（グループホーム）	松江市玉湯町玉造	9	南	14
障害者用施設	入所	共同生活援助（グループホーム）	松江市玉湯町玉造	10	南	14
障害者用施設	入所	共同生活援助（グループホーム）	松江市上乃木	20	南南東	11
障害者用施設	入所	共同生活援助（グループホーム）	松江市東出雲町下意東	44	南東	21
障害者用施設	入所	共同生活援助（グループホーム）	松江市東出雲町下意東	40	南東	21
障害者用施設	入所	共同生活援助（グループホーム）	松江市島根町野波	4	東北東	9
障害者用施設	入所	共同生活援助（グループホーム）	松江市灘町	10	南南東	10
障害者用施設	入所	共同生活援助（グループホーム）	松江市浜乃木	4	南南東	11
障害者用施設	入所	共同生活援助（グループホーム）	松江市上乃木	3	南南東	11
障害者用施設	入所	共同生活援助（グループホーム）	松江市内中原町	10	南東	8
障害者用施設	入所	共同生活援助（グループホーム）	松江市西嫁島	10	南南東	11
障害者用施設	入所	共同生活援助（グループホーム）	松江市東出雲町出雲郷	4	南東	16
障害者用施設	入所	共同生活援助（グループホーム）	松江市浜乃木	10	南南東	11
児童用施設	入所	母子生活支援施設	松江市西川津町	20	南東	9
児童用施設	入所	乳児院	松江市南田町	30	南東	9
児童用施設	入所	児童養護施設	松江市古志原	60	南東	13
児童用施設	入所	児童自立支援施設	松江市宍道町西来待	48	南	16
救護施設	入所	救護施設	松江市矢田町	90	南東	14
救護施設	入所	救護施設	松江市八束町波入	60	東南東	16
高齢者用施設	通所	短期入所生活介護	松江市山代町	10	南東	14
高齢者用施設	通所	短期入所生活介護	松江市岡本町	10	南西	8
高齢者用施設	通所	短期入所生活介護	松江市上乃木	12	南東	13
高齢者用施設	通所	短期入所生活介護	松江市古志原	7	南東	13
高齢者用施設	通所	短期入所生活介護	松江市西法吉町	8	南東	6
高齢者用施設	通所	短期入所生活介護	松江市野原町	5	東	13
高齢者用施設	通所	短期入所生活介護	松江市西津田	8	南東	12
高齢者用施設	通所	短期入所生活介護	松江市法吉町	24	南東	7
高齢者用施設	通所	短期入所生活介護	松江市東出雲町出雲郷	6	南東	17
高齢者用施設	通所	短期入所生活介護	松江市八雲町東岩坂	10	南東	17
高齢者用施設	通所	短期入所生活介護	松江市宍道町西来待	10	南西	15
高齢者用施設	通所	短期入所生活介護	松江市美保関町片江	5	東	17
高齢者用施設	通所	短期入所生活介護（ユニット）	松江市大野町	10	南西	10
高齢者用施設	通所	短期入所生活介護（ユニット）	松江市馬潟町	10	南東	15
高齢者用施設	通所	短期入所生活介護（ユニット）	松江市上乃木	5	南東	12
高齢者用施設	通所	短期入所生活介護（ユニット）	松江市法吉町	4	南東	7
高齢者用施設	通所	短期入所生活介護（ユニット）	松江市西浜佐陀町	10	南	7
高齢者用施設	通所	通所介護事業所	松江市佐草町	40	南東	14
高齢者用施設	通所	通所介護事業所	松江市西津田	30	南東	11
高齢者用施設	通所	通所介護事業所	松江市東出雲町揖屋	25	南東	19
高齢者用施設	通所	通所介護事業所	松江市浜乃木	20	南東	12
高齢者用施設	通所	通所介護事業所	松江市佐草町	30	南東	14
高齢者用施設	通所	通所介護事業所	松江市朝酌町	40	南東	12
高齢者用施設	通所	通所介護事業所	松江市西法吉町	30	南東	6
高齢者用施設	通所	通所介護事業所	松江市雑賀町	40	南南東	10
高齢者用施設	通所	通所介護事業所	松江市美保関町美保関	35	東	27
高齢者用施設	通所	通所介護事業所	松江市学園	30	南東	9
高齢者用施設	通所	通所介護事業所	松江市山代町	35	南東	13
高齢者用施設	通所	通所介護事業所	松江市浜乃木	27	南南東	11
高齢者用施設	通所	通所介護事業所	松江市玉湯町湯町	20	南	11

種別	入所・通所	施設区分	所在地	定員	方位	距離
高齢者用施設	通所	通所介護事業所	松江市岡本町	35	南西	8
高齢者用施設	通所	通所介護事業所	松江市黒田町	35	南南東	8
高齢者用施設	通所	通所介護事業所	松江市野原町才ノ神	20	東	13
高齢者用施設	通所	通所介護事業所	松江市佐草町	25	南東	14
高齢者用施設	通所	通所介護事業所	松江市国屋町	35	南東	8
高齢者用施設	通所	通所介護事業所	松江市東津田町	30	南東	13
高齢者用施設	通所	通所介護事業所	松江市玉湯町湯町	30	南	12
高齢者用施設	通所	通所介護事業所	松江市宍道町伊志見	25	南西	19
高齢者用施設	通所	通所介護事業所	松江市八束町二子	19	東	15
高齢者用施設	通所	通所介護事業所	松江市馬潟町	20	南東	15
高齢者用施設	通所	通所介護事業所	松江市八束町江島	25	東	18
高齢者用施設	通所	通所介護事業所	松江市東出雲町錦新町	35	南東	18
高齢者用施設	通所	通所介護事業所	松江市八束町二子	19	東	15
高齢者用施設	通所	通所介護事業所	松江市東朝日町	23	南東	11
高齢者用施設	通所	通所介護事業所	松江市幸町	35	南東	10
高齢者用施設	通所	通所介護事業所	松江市春日町	30	南東	8
高齢者用施設	通所	通所介護事業所	松江市八雲町西岩坂	30	南東	19
高齢者用施設	通所	通所介護事業所	松江市古志原	30	南南東	12
高齢者用施設	通所	通所介護事業所	松江市西川津町	20	南東	10
高齢者用施設	通所	通所介護事業所	松江市上乃木	20	南南東	12
高齢者用施設	通所	通所介護事業所	松江市東出雲町意宇東	34	南東	17
高齢者用施設	通所	通所介護事業所	松江市古志原	35	南南東	13
高齢者用施設	通所	通所介護事業所	松江市島根町野波	25	東	10
高齢者用施設	通所	通所介護事業所	松江市東出雲町出雲郷	20	南東	17
高齢者用施設	通所	通所介護事業所	松江市東出雲町下意東	25	南東	21
高齢者用施設	通所	通所介護事業所	松江市八雲町東岩坂	20	南東	17
高齢者用施設	通所	通所介護事業所	松江市宍道町西來待	33	南西	15
高齢者用施設	通所	通所介護事業所	松江市美保関町片江	25	東	17
高齢者用施設	通所	通所介護事業所	松江市大輪町	40	南東	8
高齢者用施設	通所	通所介護事業所	松江市玉湯町湯町	20	南	11
高齢者用施設	通所	通所介護事業所	松江市西津田	31	南東	11
高齢者用施設	通所	地域密着型通所介護事業所	松江市野原町	10	東南東	13
高齢者用施設	通所	地域密着型通所介護事業所	松江市山代町	15	南東	14
高齢者用施設	通所	地域密着型通所介護事業所	松江市学園	15	南東	9
高齢者用施設	通所	地域密着型通所介護事業所	松江市岡本町	15	南西	8
高齢者用施設	通所	地域密着型通所介護事業所	松江市寺町	15	南東	10
高齢者用施設	通所	地域密着型通所介護事業所	松江市浜乃木	15	南東	12
高齢者用施設	通所	地域密着型通所介護事業所	松江市上本庄町	18	東	12
高齢者用施設	通所	地域密着型通所介護事業所	松江市美保関町北浦	10	東	15
高齢者用施設	通所	地域密着型通所介護事業所	松江市大野町	12	南西	10
高齢者用施設	通所	地域密着型通所介護事業所	松江市堂形町	15	南東	9
高齢者用施設	通所	地域密着型通所介護事業所	松江市宍道町佐々布	18	南西	19
高齢者用施設	通所	地域密着型通所介護事業所	松江市美保関町北浦	10	東	15
高齢者用施設	通所	地域密着型通所介護事業所	松江市浜佐田町	14	南	8
高齢者用施設	通所	地域密着型通所介護事業所	松江市東出雲町揖屋	10	南東	19
高齢者用施設	通所	地域密着型通所介護事業所	松江市馬潟町	18	南東	15
高齢者用施設	通所	地域密着型通所介護事業所	松江市東出雲町意宇南	14	南東	17
高齢者用施設	通所	地域密着型通所介護事業所	松江市上乃木	18	南東	12
高齢者用施設	通所	地域密着型通所介護事業所	松江市浜乃木	14	南東	11
高齢者用施設	通所	地域密着型通所介護事業所	松江市東出雲町出雲郷	18	南東	18
高齢者用施設	通所	地域密着型通所介護事業所	松江市大庭町	18	南東	15
高齢者用施設	通所	地域密着型通所介護事業所	松江市比津町	10	南南東	7
高齢者用施設	通所	地域密着型通所介護事業所	松江市学園	18	南東	9
高齢者用施設	通所	地域密着型通所介護事業所	松江市東持田町	10	南東	9
高齢者用施設	通所	地域密着型通所介護事業所	松江市北堀町	10	南東	9
高齢者用施設	通所	地域密着型通所介護事業所	松江市美保関町北浦	10	東	15
高齢者用施設	通所	地域密着型通所介護事業所	松江市東津田町	18	南東	12
高齢者用施設	通所	地域密着型通所介護事業所	松江市東津田町	15	南東	13
高齢者用施設	通所	地域密着型通所介護事業所	松江市黒田町	15	南南東	8
高齢者用施設	通所	地域密着型通所介護事業所	松江市上乃木	10	南南東	12
高齢者用施設	通所	地域密着型通所介護事業所	松江市浜乃木	10	南東	12
高齢者用施設	通所	地域密着型通所介護事業所	松江市大庭町	18	南東	15
高齢者用施設	通所	地域密着型通所介護事業所	松江市大庭町	10	南東	15
高齢者用施設	通所	地域密着型通所介護事業所	松江市石橋町	15	南東	8
高齢者用施設	通所	地域密着型通所介護事業所	松江市西塚島	13	南東	11
高齢者用施設	通所	地域密着型通所介護事業所	松江市竹矢町	18	南東	16

種別	入所・通所	施設区分	所在地	定員	方位	距離
高齢者用施設	通所	地域密着型通所介護事業所	松江市竹矢町	15	南東	16
高齢者用施設	通所	地域密着型通所介護事業所	松江市古志原	10	南東	13
高齢者用施設	通所	地域密着型通所介護事業所	松江市東朝日町	12	南東	10
高齢者用施設	通所	地域密着型通所介護事業所	松江市大庭町	18	南東	14
高齢者用施設	通所	地域密着型通所介護事業所	松江市西川津町	10	南東	8
高齢者用施設	通所	地域密着型通所介護事業所	松江市玉湯町玉造	18	南	13
高齢者用施設	通所	地域密着型通所介護事業所	松江市西浜佐陀町	10	南	7
高齢者用施設	通所	地域密着型通所介護事業所	松江市東持田町	3	東南東	9
高齢者用施設	通所	通所リハビリテーション	松江市大庭町	40	南東	14
高齢者用施設	通所	通所リハビリテーション	松江市川原町	20	南東	9
高齢者用施設	通所	通所リハビリテーション	松江市新庄町	30	東	13
高齢者用施設	通所	通所リハビリテーション	松江市東持田町	40	南東	9
高齢者用施設	通所	通所リハビリテーション	松江市佐草町	30	南東	14
高齢者用施設	通所	通所リハビリテーション	松江市宍道町白石	50	南西	15
高齢者用施設	通所	通所リハビリテーション	松江市東出雲町揖屋	25	南東	19
高齢者用施設	通所	通所リハビリテーション	松江市八束町波入	25	東	17
高齢者用施設	通所	通所リハビリテーション	松江市上乃木	40	南南東	11
高齢者用施設	通所	通所リハビリテーション	松江市寺町	30	南東	10
高齢者用施設	通所	通所リハビリテーション	松江市上乃木	17	南東	12
高齢者用施設	通所	通所リハビリテーション	松江市学園南	45	南東	10
高齢者用施設	通所	通所リハビリテーション	松江市八雲町日吉	17	東南東	16
高齢者用施設	通所	通所リハビリテーション	松江市玉湯町湯町	20	南東	12
高齢者用施設	通所	認知症対応型通所介護	松江市法吉町	12	南東	7
高齢者用施設	通所	認知症対応型通所介護	松江市黒田町	12	南南東	8
高齢者用施設	通所	認知症対応型通所介護	松江市宍道町上来待	12	南南西	16
高齢者用施設	通所	認知症対応型通所介護	松江市法吉町	3	南東	7
高齢者用施設	通所	認知症対応型通所介護	松江市雑賀町	3	南南東	11
高齢者用施設	通所	認知症対応型通所介護	松江市玉湯町湯町	12	南	13
高齢者用施設	通所	認知症対応型通所介護	松江市黒田町	12	南南東	8
高齢者用施設	通所	認知症対応型通所介護	松江市玉湯町湯町	3	南	12
高齢者用施設	通所	認知症対応型通所介護	松江市東津田町	3	南東	13
高齢者用施設	通所	小規模多機能型居宅介護	松江市川原町	29	東南東	10
高齢者用施設	通所	小規模多機能型居宅介護	松江市法吉町	26	南東	7
高齢者用施設	通所	小規模多機能型居宅介護	松江市八雲町日吉	25	南南東	16
高齢者用施設	通所	小規模多機能型居宅介護	松江市上乃木	29	南南東	13
高齢者用施設	通所	小規模多機能型居宅介護	松江市山代町	29	南東	15
高齢者用施設	通所	小規模多機能型居宅介護	松江市玉湯町湯町	29	南	13
高齢者用施設	通所	小規模多機能型居宅介護	松江市西川津町	29	南東	10
高齢者用施設	通所	小規模多機能型居宅介護	松江市美保関町美保関	29	東	27
高齢者用施設	通所	小規模多機能型居宅介護	松江市東津田町	29	南東	13
高齢者用施設	通所	小規模多機能型居宅介護	松江市上乃木	29	南南東	12
高齢者用施設	通所	小規模多機能型居宅介護	松江市宍道町佐々布	29	南南西	19
高齢者用施設	通所	小規模多機能型居宅介護	松江市岡本町	29	南南西	9
高齢者用施設	通所	小規模多機能型居宅介護	松江市東持田町	29	東南東	9
高齢者用施設	通所	小規模多機能型居宅介護	松江市国屋町	29	南東	8
高齢者用施設	通所	小規模多機能型居宅介護	松江市西川津町字下追子	25	南東	10
高齢者用施設	通所	小規模多機能型居宅介護	松江市東出雲町下意東	18	南東	21
高齢者用施設	通所	小規模多機能型居宅介護	松江市宍道町伊志見	9	南西	20
障害者用施設	通所	障害福祉サービス事業所	松江市邑生町	40	東南東	13
障害者用施設	通所	障害福祉サービス事業所	松江市西嫁島	20	南南東	12
障害者用施設	通所	障害福祉サービス事業所	松江市春日町	20	南南西	8
障害者用施設	通所	障害福祉サービス事業所	松江市菅田町	40	南東	8
障害者用施設	通所	障害福祉サービス事業所	松江市東持田町	52	東南東	9
障害者用施設	通所	障害福祉サービス事業所	松江市東持田町	20	東南東	9
障害者用施設	通所	障害福祉サービス事業所	松江市天神町	20	南南東	10
障害者用施設	通所	障害福祉サービス事業所	松江市古志原	20	南東	13
障害者用施設	通所	障害福祉サービス事業所	松江市西川津町	40	南東	10
障害者用施設	通所	障害福祉サービス事業所	松江市東忌部町	20	南南東	15
障害者用施設	通所	障害福祉サービス事業所	松江市東忌部町	40	南南東	15
障害者用施設	通所	障害福祉サービス事業所	松江市東忌部町	20	南南東	15
障害者用施設	通所	障害福祉サービス事業所	松江市玉湯町湯町	20	南	13
障害者用施設	通所	障害福祉サービス事業所	松江市宍道町白石	20	南南西	19
障害者用施設	通所	障害福祉サービス事業所	松江市嫁島町	20	南南東	12
障害者用施設	通所	障害福祉サービス事業所	松江市大庭町	20	南東	15
障害者用施設	通所	障害福祉サービス事業所	松江市美保関町七類	20	東	21
障害者用施設	通所	障害福祉サービス事業所	松江市学園	20	南東	10

種別	入所・通所	施設区分	所在地	定員	方位	距離
障害者用施設	通所	障害福祉サービス事業所	松江市玉湯町布志名	20	南	12
障害者用施設	通所	障害福祉サービス事業所	松江市西川津町	20	南東	10
障害者用施設	通所	障害福祉サービス事業所	松江市大庭町	20	南東	15
障害者用施設	通所	障害福祉サービス事業所	松江市矢田町	40	南東	15
障害者用施設	通所	障害福祉サービス事業所	松江市春日町	20	南東	8
障害者用施設	通所	障害福祉サービス事業所	松江市内中原町	50	南南東	9
障害者用施設	通所	障害福祉サービス事業所	松江市東出雲町揖屋	20	南東	20
障害者用施設	通所	障害福祉サービス事業所	松江市東出雲町内馬	20	南東	19
障害者用施設	通所	障害福祉サービス事業所	松江市朝日町	40	南南東	10
障害者用施設	通所	障害福祉サービス事業所	松江市東出雲町下意東	40	南東	21
障害者用施設	通所	障害福祉サービス事業所	松江市東出雲町錦浜	20	南東	19
障害者用施設	通所	障害福祉サービス事業所	松江市八幡町	20	南東	17
障害者用施設	通所	障害福祉サービス事業所	松江市東生馬町	6	南南東	6
障害者用施設	通所	障害福祉サービス事業所	松江市北堀町	16	南東	8
障害者用施設	通所	障害福祉サービス事業所	松江市朝日町伊勢宮	15	南東	11
障害者用施設	通所	障害福祉サービス事業所	松江市灘町	20	南南東	10
障害者用施設	通所	障害福祉サービス事業所	松江市東出雲町下意東	30	南東	21
障害者用施設	通所	障害福祉サービス事業所	松江市東出雲町揖屋	20	南東	20
障害者用施設	通所	障害福祉サービス事業所	松江市上乃木	10	南東	11
障害者用施設	通所	障害福祉サービス事業所	松江市八束町二子	20	東南東	16
障害者用施設	通所	障害福祉サービス事業所	松江市雑賀町	20	南南東	10
障害者用施設	通所	障害福祉サービス事業所	松江市八束町江島	20	東南東	18
障害者用施設	通所	障害福祉サービス事業所	松江市東津田町	20	南東	12
障害者用施設	通所	障害福祉サービス事業所	松江市北堀町	20	南東	8
障害者用施設	通所	障害福祉サービス事業所	松江市浜乃木	20	南南東	12
障害者用施設	通所	障害福祉サービス事業所	松江市西忌部町	20	南南東	15
障害者用施設	通所	障害福祉サービス事業所	松江市塚島町	20	南南東	11
障害者用施設	通所	障害福祉サービス事業所	松江市中原町	20	南南東	9
障害者用施設	通所	障害福祉サービス事業所	松江市灘町	20	南東	10
障害者用施設	通所	障害福祉サービス事業所	松江市西嫁島町	20	南南東	11
障害者用施設	通所	障害福祉サービス事業所	松江市八束町江島	35	東南東	10
障害者用施設	通所	障害福祉サービス事業所	松江市東出雲町下意東	18	東南東	21
障害者用施設	通所	障害福祉サービス事業所	松江市朝日町	20	東南東	10
障害者用施設	通所	障害福祉サービス事業所	松江市古志原	20	南東	12
障害者用施設	通所	障害福祉サービス事業所	松江市東朝日町	20	南東	10
障害者用施設	通所	障害福祉サービス事業所	松江市天神町	20	東南東	10
障害者用施設	通所	障害福祉サービス事業所	松江市八雲町熊野	20	南南東	12
障害者用施設	通所	障害福祉サービス事業所	松江市八束町江島字小島	20	東南東	18
障害者用施設	通所	障害福祉サービス事業所	松江市東朝日町	20	南東	10
障害者用施設	通所	障害福祉サービス事業所	松江市灘町	20	南東	10
障害者用施設	通所	障害福祉サービス事業所	松江市灘町	20	南東	10
障害者用施設	通所	障害児通所支援施設	松江市下東川津町	10	東南東	9
障害者用施設	通所	障害児通所支援施設	松江市山代町	15	南東	13
障害者用施設	通所	障害児通所支援施設	松江市乃木福富町	15	南南東	12
障害者用施設	通所	障害児通所支援施設	松江市東生馬町	15	南南東	6
障害者用施設	通所	障害児通所支援施設	松江市春日町	20	南東	8
障害者用施設	通所	障害児通所支援施設	松江市西川津町	10	南東	9
障害者用施設	通所	障害児通所支援施設	松江市北堀町	10	南東	8
障害者用施設	通所	障害児通所支援施設	松江市東持田町	10	東南東	9
障害者用施設	通所	障害児通所支援施設	松江市西津田	10	南東	12
障害者用施設	通所	障害児通所支援施設	松江市北堀町	10	南東	8
障害者用施設	通所	障害児通所支援施設	松江市西川津町	10	南東	9
障害者用施設	通所	障害児通所支援施設	松江市古志原	10	南東	12
障害者用施設	通所	障害児通所支援施設	松江市西川津町	10	南東	9
障害者用施設	通所	障害児通所支援施設	松江市東持田町	10	東南東	9
障害者用施設	通所	障害児通所支援施設	松江市西川津町	10	南東	10
障害者用施設	通所	障害児通所支援施設	松江市学園	10	南東	9
障害者用施設	通所	障害児通所支援施設	松江市学園	10	南東	9
障害者用施設	通所	障害児通所支援施設	松江市東出雲町揖屋	10	南東	19
障害者用施設	通所	障害児通所支援施設	松江市津田町	10	南東	12
障害者用施設	通所	障害児通所支援施設	松江市西川津町	10	南東	10
障害者用施設	通所	障害児通所支援施設	松江市八束町江島	10	東	18
障害者用施設	通所	障害児通所支援施設	松江市大庭町	10	南東	15
障害者用施設	通所	障害児通所支援施設	松江市学園	10	南東	9
障害者用施設	通所	障害児通所支援施設	松江市内中原町	10	南南東	9
障害者用施設	通所	障害児通所支援施設	松江市西川津町	10	南東	9

種別	入所・通所	施設区分	所在地	定員	方位	距離
障害者用施設	通所	障害児通所支援施設	松江市上乃木	10	南南東	13
障害者用施設	通所	障害児通所支援施設	松江市古志原	10	南東	13
障害者用施設	通所	障害児通所支援施設	松江市八雲台	10	南南東	13
障害者用施設	通所	障害児通所支援施設	松江市北堀町	10	南東	8
障害者用施設	通所	障害児通所支援施設	松江市上乃木	10	南南東	11
障害者用施設	通所	障害児通所支援施設	松江市玉湯町玉造	10	南	14
障害者用施設	通所	障害児通所支援施設	松江市東出雲町下意東	10	南東	19
障害者用施設	通所	障害児通所支援施設	松江市内中原町	10	南南東	9
障害者用施設	通所	障害児通所支援施設	松江市八雲町東岩坂	10	南東	18
障害者用施設	通所	障害児通所支援施設	松江市上乃木	10	南東	12
障害者用施設	通所	障害児通所支援施設	松江市西津田	10	南東	11
障害者用施設	通所	障害児通所支援施設	松江市大輪町	10	南東	9
障害者用施設	通所	障害児通所支援施設	松江市八雲台	10	南東	13
障害者用施設	通所	障害児通所支援施設	松江市東奥谷町	10	南東	8
障害者用施設	通所	障害児通所支援施設	松江市東朝日町	10	南東	10
障害者用施設	通所	障害児通所支援施設	松江市学園南	10	南東	10
障害者用施設	通所	障害児通所支援施設	松江市東出雲町錦新町	10	南東	17
障害者用施設	通所	障害児通所支援施設	松江市八雲台	10	南東	12
障害者用施設	通所	障害児通所支援施設	松江市東出雲町錦新町	10	南東	17
障害者用施設	通所	障害児通所支援施設	松江市東津田町	10	南東	12
障害者用施設	通所	障害児通所支援施設	松江市浜乃木	10	南南東	11
障害者用施設	通所	障害児通所支援施設	松江市上乃木	10	南南東	10
障害者用施設	通所	障害児通所支援施設	松江市黒田町	10	南南東	8
障害者用施設	通所	障害児通所支援施設	松江市学園	10	南東	8
障害者用施設	通所	障害児通所支援施設	松江市春日町	10	南南東	7
合計	421	施設		10,366		

(出雲市)

種別	入所・通所	施設区分	所在地	定員	方位	距離
高齢者用施設	入所	介護老人保健施設	出雲市上塩冶町	100	南西	29
高齢者用施設	入所	介護老人保健施設	出雲市江田町	80	南西	30
高齢者用施設	入所	介護老人保健施設	出雲市万田町	60	南西	22
高齢者用施設	入所	介護老人保健施設	出雲市万田町	40	南西	22
高齢者用施設	入所	介護老人保健施設	出雲市斐川町直江	80	南西	24
高齢者用施設	入所	軽費老人ホーム	出雲市大津町	50	南西	29
高齢者用施設	入所	軽費老人ホーム(特定施設)	出雲市白枝町	50	南西	31
高齢者用施設	入所	サービス付き高齢者向け住宅(特定施設)	出雲市平田町字中ノ島	50	南西	19
高齢者用施設	入所	特別養護老人ホーム	出雲市園町	80	南西	16
高齢者用施設	入所	特別養護老人ホーム	出雲市万田町	80	南西	22
高齢者用施設	入所	特別養護老人ホーム	出雲市万田町	50	南西	22
高齢者用施設	入所	特別養護老人ホーム	出雲市天神町	50	南西	32
高齢者用施設	入所	特別養護老人ホーム	出雲市大津町	80	南西	28
高齢者用施設	入所	特別養護老人ホーム	出雲市矢野町	80	南西	29
高齢者用施設	入所	特別養護老人ホーム	出雲市大社町遙基	70	南西	30
高齢者用施設	入所	特別養護老人ホーム	出雲市斐川町上直江	80	南西	25
高齢者用施設	入所	特別養護老人ホーム	出雲市斐川町名島	50	南西	26
高齢者用施設	入所	特別養護老人ホーム	出雲市大津町	30	南西	29
高齢者用施設	入所	地域密着型特別養護老人ホーム	出雲市大津町	29	南西	28
高齢者用施設	入所	地域密着型特別養護老人ホーム	出雲市小山町	20	南西	30
高齢者用施設	入所	有料老人ホーム	出雲市斐川町直江	22	南西	24
高齢者用施設	入所	有料老人ホーム	出雲市中野町	29	南西	28
高齢者用施設	入所	有料老人ホーム	出雲市荻杼町	26	南西	28
高齢者用施設	入所	有料老人ホーム	出雲市塩冶善行町	22	南西	30
高齢者用施設	入所	有料老人ホーム	出雲市灘分町	32	南西	19
高齢者用施設	入所	有料老人ホーム	出雲市灘分町	30	南西	20
高齢者用施設	入所	有料老人ホーム	出雲市渡橋町	19	南西	30
高齢者用施設	入所	有料老人ホーム	出雲市斐川町美南	25	南西	23
高齢者用施設	入所	有料老人ホーム	出雲市岡田町	32	南西	18
高齢者用施設	入所	有料老人ホーム(特定施設)	出雲市西林木町	42	南西	26
高齢者用施設	入所	有料老人ホーム(特定施設)	出雲市斐川町上庄原上新川	43	南西	23
高齢者用施設	入所	有料老人ホーム(特定施設)	出雲市塩冶町	48	南西	30
高齢者用施設	入所	有料老人ホーム(特定施設)	出雲市塩冶町	30	南西	30
高齢者用施設	入所	養護老人ホーム(特定施設)	出雲市斐川町上直江	50	南西	25
高齢者用施設	入所	認知症対応型共同生活介護	出雲市平田町	18	南西	19
高齢者用施設	入所	認知症対応型共同生活介護	出雲市灘分町	18	南西	20
高齢者用施設	入所	認知症対応型共同生活介護	出雲市国富町	18	南西	21
高齢者用施設	入所	認知症対応型共同生活介護	出雲市上塩冶町	18	南西	29
高齢者用施設	入所	認知症対応型共同生活介護	出雲市塩冶有原町	9	南西	30
高齢者用施設	入所	認知症対応型共同生活介護	出雲市大津町	18	南西	29
高齢者用施設	入所	認知症対応型共同生活介護	出雲市小山町	9	南西	30
高齢者用施設	入所	認知症対応型共同生活介護	出雲市大津町	18	南西	28
高齢者用施設	入所	認知症対応型共同生活介護	出雲市奥宇賀町	18	西南西	23
高齢者用施設	入所	認知症対応型共同生活介護	出雲市斐川町学頭	18	南西	20
高齢者用施設	入所	認知症対応型共同生活介護	出雲市大社町遙基	18	南西	29
高齢者用施設	入所	認知症対応型共同生活介護	出雲市斐川町今在家	18	南西	23
高齢者用施設	入所	認知症対応型共同生活介護	出雲市美野町	9	南西	12
高齢者用施設	入所	認知症対応型共同生活介護	出雲市今市町	18	南西	30
高齢者用施設	入所	認知症対応型共同生活介護	出雲市稗原町	18	南西	31
高齢者用施設	入所	認知症対応型共同生活介護	出雲市奥宇賀町	9	西南西	23
高齢者用施設	入所	認知症対応型共同生活介護	出雲市浜町	18	南西	31
高齢者用施設	入所	認知症対応型共同生活介護	出雲市渡橋町	9	南西	30
高齢者用施設	入所	認知症対応型共同生活介護	出雲市東福町	9	西南西	19
高齢者用施設	入所	認知症対応型共同生活介護	出雲市斐川町三分市	18	南西	20
高齢者用施設	入所	認知症対応型共同生活介護	出雲市上岡田町	18	西南西	17
高齢者用施設	入所	認知症対応型共同生活介護	出雲市小津町	18	西南西	23
高齢者用施設	入所	認知症対応型共同生活介護	出雲市塩冶町南町	9	南西	30
高齢者用施設	入所	認知症対応型共同生活介護	出雲市大社町遙基	9	南西	30
高齢者用施設	入所	認知症対応型共同生活介護	出雲市斐川町荘原	18	南西	20
高齢者用施設	入所	認知症対応型共同生活介護	出雲市斐川町学頭	18	南西	19
障害者用施設	入所	障害者支援施設	出雲市美野町	40	南西	11
障害者用施設	入所	障害者支援施設	出雲市斐川町名島	30	南西	26
障害者用施設	入所	共同生活援助(グループホーム)	出雲市今市町	4	南西	30
障害者用施設	入所	共同生活援助(グループホーム)	出雲市大社町入南	12	西南西	31
障害者用施設	入所	共同生活援助(グループホーム)	出雲市平田町	13	南西	17
障害者用施設	入所	共同生活援助(グループホーム)	出雲市平田町	7	南西	20

種別	入所・通所	施設区分	所在地	定員	方位	距離
障害者用施設	入所	共同生活援助（グループホーム）	出雲市灘分町	7	南西	19
障害者用施設	入所	共同生活援助（グループホーム）	出雲市大津新崎町	10	南西	28
障害者用施設	入所	共同生活援助（グループホーム）	出雲市大津新崎町	6	南西	28
障害者用施設	入所	共同生活援助（グループホーム）	出雲市斐川町莊原	6	南西	19
障害者用施設	入所	共同生活援助（グループホーム）	出雲市斐川町出西	6	南西	24
障害者用施設	入所	共同生活援助（グループホーム）	出雲市斐川町名島	6	南西	26
障害者用施設	入所	共同生活援助（グループホーム）	出雲市斐川町名島	6	南西	26
障害者用施設	入所	共同生活援助（グループホーム）	出雲市斐川町名島	6	南西	26
障害者用施設	入所	共同生活援助（グループホーム）	出雲市斐川町莊原	7	南西	19
障害者用施設	入所	共同生活援助（グループホーム）	出雲市斐川町学頭	5	南西	20
障害者用施設	入所	共同生活援助（グループホーム）	出雲市斐川町学頭	4	南西	20
障害者用施設	入所	共同生活援助（グループホーム）	出雲市斐川町莊原	12	南西	19
障害者用施設	入所	共同生活援助（グループホーム）	出雲市東福町	6	西南西	19
障害者用施設	入所	共同生活援助（グループホーム）	出雲市塩冶町	9	南西	30
障害者用施設	入所	共同生活援助（グループホーム）	出雲市塩冶有原町	10	南西	31
障害者用施設	入所	共同生活援助（グループホーム）	出雲市塩冶有原町	10	南西	31
障害者用施設	入所	共同生活援助（グループホーム）	出雲市大津新崎町	6	南西	28
障害者用施設	入所	共同生活援助（グループホーム）	出雲市塩冶町	10	南西	30
障害者用施設	入所	共同生活援助（グループホーム）	出雲市平田町	6	北東	20
障害者用施設	入所	共同生活援助（グループホーム）	出雲市平田町	6	北東	20
高齢者用施設	通所	短期入所生活介護	出雲市万田町	10	南西	22
高齢者用施設	通所	短期入所生活介護	出雲市園町字妻ノ神	10	南西	16
高齢者用施設	通所	短期入所生活介護	出雲市大津町	11	南西	28
高齢者用施設	通所	短期入所生活介護	出雲市矢野町	20	南西	29
高齢者用施設	通所	短期入所生活介護	出雲市里方町	30	南西	28
高齢者用施設	通所	短期入所生活介護	出雲市斐川町上直江	14	南西	25
高齢者用施設	通所	短期入所生活（ユニット）	出雲市今市町	20	南西	30
高齢者用施設	通所	短期入所生活（ユニット）	出雲市万田町	10	南西	22
高齢者用施設	通所	短期入所生活（ユニット）	出雲市大津町	10	南西	28
高齢者用施設	通所	短期入所生活（ユニット）	出雲市天神町	10	南西	32
高齢者用施設	通所	短期入所生活（ユニット）	出雲市大社町遙堪	10	南西	30
高齢者用施設	通所	短期入所生活（ユニット）	出雲市斐川町名島	10	南西	26
高齢者用施設	通所	通所介護事業所	出雲市平田町	37	南西	19
高齢者用施設	通所	通所介護事業所	出雲市平田町	35	南西	20
高齢者用施設	通所	通所介護事業所	出雲市園町字妻ノ神	25	南西	16
高齢者用施設	通所	通所介護事業所	出雲市国富町	19	南西	22
高齢者用施設	通所	通所介護事業所	出雲市大津町	60	南西	28
高齢者用施設	通所	通所介護事業所	出雲市白枝町	30	南西	31
高齢者用施設	通所	通所介護事業所	出雲市矢野町	30	南西	29
高齢者用施設	通所	通所介護事業所	出雲市大社町遙堪	25	南西	30
高齢者用施設	通所	通所介護事業所	出雲市国富町	23	南西	23
高齢者用施設	通所	通所介護事業所	出雲市今市町	33	南西	30
高齢者用施設	通所	通所介護事業所	出雲市上塩冶町	30	南西	30
高齢者用施設	通所	通所介護事業所	出雲市灘分町	30	南西	19
高齢者用施設	通所	通所介護事業所	出雲市大津朝倉	35	南西	28
高齢者用施設	通所	通所介護事業所	出雲市小山町	23	南西	30
高齢者用施設	通所	通所介護事業所	出雲市灘分町	28	南西	20
高齢者用施設	通所	通所介護事業所	出雲市里方町	25	南西	28
高齢者用施設	通所	通所介護事業所	出雲市斐川町直江	40	南西	23
高齢者用施設	通所	通所介護事業所	出雲市斐川町富村	25	南西	25
高齢者用施設	通所	通所介護事業所	出雲市斐川町富村	25	南西	25
高齢者用施設	通所	通所介護事業所	出雲市斐川町直江	25	南西	23
高齢者用施設	通所	通所介護事業所	出雲市灘分町	20	南西	19
高齢者用施設	通所	通所介護事業所	出雲市斐川町三分市	25	南西	19
高齢者用施設	通所	通所介護事業所	出雲市斐川町上直江	35	南西	25
高齢者用施設	通所	通所介護事業所	出雲市大社町遙堪	30	南西	30
高齢者用施設	通所	通所介護事業所	出雲市斐川町直江	45	南西	23
高齢者用施設	通所	地域密着型通所介護事業所	出雲市渡橋町	15	南西	30
高齢者用施設	通所	地域密着型通所介護事業所	出雲市今市町	15	南西	29
高齢者用施設	通所	地域密着型通所介護事業所	出雲市今市町	18	南西	30
高齢者用施設	通所	地域密着型通所介護事業所	出雲市上塩冶町	15	南西	29
高齢者用施設	通所	地域密着型通所介護事業所	出雲市松寄下町	11	南西	32
高齢者用施設	通所	地域密着型通所介護事業所	出雲市白枝町	10	南西	31
高齢者用施設	通所	地域密着型通所介護事業所	出雲市稗原町	10	南西	31
高齢者用施設	通所	地域密着型通所介護事業所	出雲市塩冶善行町	15	南西	30
高齢者用施設	通所	地域密着型通所介護事業所	出雲市荻杼町	18	南西	28

種別	入所・通所	施設区分	所在地	定員	方位	距離
高齢者用施設	通所	地域密着型通所介護事業所	出雲市大津新崎町	10	南西	28
高齢者用施設	通所	地域密着型通所介護事業所	出雲市西平田町	18	南西	21
高齢者用施設	通所	地域密着型通所介護事業所	出雲市斐川町学頭	13	南西	20
高齢者用施設	通所	地域密着型通所介護事業所	出雲市大津新崎町	10	南西	28
高齢者用施設	通所	地域密着型通所介護事業所	出雲市矢尾町	18	南西	28
高齢者用施設	通所	地域密着型通所介護事業所	出雲市塩冶神前	10	南西	31
高齢者用施設	通所	地域密着型通所介護事業所	出雲市西代町	18	南西	21
高齢者用施設	通所	地域密着型通所介護事業所	出雲市斐川町莊原	18	南西	19
高齢者用施設	通所	地域密着型通所介護事業所	出雲市斐川町直江	18	南西	23
高齢者用施設	通所	地域密着型通所介護事業所	出雲市斐川町上庄原字上新川	13	南西	23
高齢者用施設	通所	地域密着型通所介護事業所	出雲市斐川町上庄原	18	南西	22
高齢者用施設	通所	地域密着型通所介護事業所	出雲市塩冶有原町	18	南西	30
高齢者用施設	通所	地域密着型通所介護事業所	出雲市荻杼町	15	南西	27
高齢者用施設	通所	地域密着型通所介護事業所	出雲市斐川町上直江	18	南西	23
高齢者用施設	通所	地域密着型通所介護事業所	出雲市斐川町学頭	13	南南西	20
高齢者用施設	通所	地域密着型通所介護事業所	出雲市平田町	15	南西	21
高齢者用施設	通所	地域密着型通所介護事業所	出雲市今市町	10	南西	30
高齢者用施設	通所	地域密着型通所介護事業所	出雲市里方町	13	南南西	28
高齢者用施設	通所	地域密着型通所介護事業所	出雲市小山町	10	南西	29
高齢者用施設	通所	地域密着型通所介護事業所	出雲市今市町	10	南西	29
高齢者用施設	通所	地域密着型通所介護事業所	出雲市大津町	18	南西	28
高齢者用施設	通所	地域密着型通所介護事業所	出雲市小山町	10	南西	29
高齢者用施設	通所	通所リハビリテーション	出雲市上塩冶町	40	南西	29
高齢者用施設	通所	通所リハビリテーション	出雲市江田町	40	南西	30
高齢者用施設	通所	通所リハビリテーション	出雲市万田町	25	南西	22
高齢者用施設	通所	認知症対応型通所介護	出雲市大津町	12	南西	28
高齢者用施設	通所	認知症対応型通所介護	出雲市大津町	12	南西	29
高齢者用施設	通所	認知症対応型通所介護	出雲市小山町	12	南西	30
高齢者用施設	通所	認知症対応型通所介護	出雲市奥宇賀町	12	西南西	23
高齢者用施設	通所	認知症対応型通所介護	出雲市斐川町学頭	12	南西	20
高齢者用施設	通所	小規模多機能型居宅介護	出雲市小山町	29	南西	30
高齢者用施設	通所	小規模多機能型居宅介護	出雲市駅南町	27	南西	30
高齢者用施設	通所	小規模多機能型居宅介護	出雲市美野町	29	南西	12
高齢者用施設	通所	小規模多機能型居宅介護	出雲市白枝町	25	南西	31
高齢者用施設	通所	小規模多機能型居宅介護	出雲市渡橋町	25	南西	30
高齢者用施設	通所	小規模多機能型居宅介護	出雲市東福町	26	西南西	19
高齢者用施設	通所	小規模多機能型居宅介護	出雲市上島町	25	南南西	27
高齢者用施設	通所	小規模多機能型居宅介護	出雲市斐川町直江	29	南西	23
高齢者用施設	通所	小規模多機能型居宅介護	出雲市斐川町出西	29	南西	29
高齢者用施設	通所	小規模多機能型居宅介護	出雲市斐川町上庄原	25	南西	22
高齢者用施設	通所	複合型サービス	出雲市斐川町美南	29	南西	22
高齢者用施設	通所	複合型サービス	斐川町直江	18	南西	23
高齢者用施設	通所	複合型サービス	斐川町美南	18	南西	23
障害者用施設	通所	障害福祉サービス事業所	出雲市武志町	20	南西	26
障害者用施設	通所	障害福祉サービス事業所	出雲市灘分町	20	南西	17
障害者用施設	通所	障害福祉サービス事業所	出雲市平野町	20	南西	28
障害者用施設	通所	障害福祉サービス事業所	出雲市武志町	20	南西	26
障害者用施設	通所	障害福祉サービス事業所	出雲市今市町	20	南西	29
障害者用施設	通所	障害福祉サービス事業所	出雲市灘分町	20	南西	20
障害者用施設	通所	障害福祉サービス事業所	出雲市大津新崎町	20	南西	28
障害者用施設	通所	障害福祉サービス事業所	出雲市平野町	20	南西	29
障害者用施設	通所	障害福祉サービス事業所	出雲市今市町	19	南西	29
障害者用施設	通所	障害福祉サービス事業所	出雲市灘分町	20	南西	21
障害者用施設	通所	障害福祉サービス事業所	出雲市斐川町直江	40	南西	25
障害者用施設	通所	障害福祉サービス事業所	出雲市斐川町学頭	36	南西	20
障害者用施設	通所	障害福祉サービス事業所	出雲市斐川町学頭	20	南西	20
障害者用施設	通所	障害福祉サービス事業所	出雲市斐川町学頭	20	南南西	20
障害者用施設	通所	障害福祉サービス事業所	出雲市東郷町	40	西南西	19
障害者用施設	通所	障害福祉サービス事業所	出雲市斐川町上庄原	10	南西	21
障害者用施設	通所	障害福祉サービス事業所	出雲市東福町	20	西南西	19
障害者用施設	通所	障害福祉サービス事業所	出雲市天神町	20	南西	30
障害者用施設	通所	障害福祉サービス事業所	出雲市小山町	20	南西	30
障害者用施設	通所	障害福祉サービス事業所	出雲市灘分町	20	南西	20
障害者用施設	通所	障害福祉サービス事業所	出雲市天神町	20	南西	30
障害者用施設	通所	障害福祉サービス事業所	出雲市大津新崎町	30	南西	30
障害者用施設	通所	障害福祉サービス事業所	出雲市斐川町学頭	35	南西	20

種別	入所・通所	施設区分	所在地	定員	方位	距離
障害者用施設	通所	障害福祉サービス事業所	出雲市武志町	20	南西	26
障害者用施設	通所	障害福祉サービス事業所	出雲市塩治善行町	20	南西	30
障害者用施設	通所	障害福祉サービス事業所	出雲市渡橋町	20	南西	30
障害者用施設	通所	障害福祉サービス事業所	出雲市渡橋町	20	南西	30
障害者用施設	通所	障害福祉サービス事業所	出雲市天神町	20	南西	30
障害者用施設	通所	障害福祉サービス事業所	出雲市平田町	20	南西	21
障害者用施設	通所	障害福祉サービス事業所	出雲市平野町	20	南西	29
障害者用施設	通所	障害福祉サービス事業所	出雲市平田町	20	南西	20
障害者用施設	通所	障害児通所支援施設	出雲市武志町	30	南西	26
障害者用施設	通所	障害児通所支援施設	出雲市大社町入南	10	西南西	30
障害者用施設	通所	障害児通所支援施設	出雲市大津新崎町	10	南西	28
障害者用施設	通所	障害児通所支援施設	出雲市上塩治町	10	南西	30
障害者用施設	通所	障害児通所支援施設	出雲市斐川町上直江	10	南西	23
障害者用施設	通所	障害児通所支援施設	出雲市平田町	10	南西	19
障害者用施設	通所	障害児通所支援施設	出雲市斐川町直江	10	南西	25
障害者用施設	通所	障害児通所支援施設	出雲市斐川町莊原	10	南西	19
障害者用施設	通所	障害児通所支援施設	出雲市武志町	10	南西	26
障害者用施設	通所	障害児通所支援施設	出雲市大社町入南	10	西南西	31
障害者用施設	通所	障害児通所支援施設	出雲市常松町	10	南西	29
障害者用施設	通所	障害児通所支援施設	出雲市大津町	10	南西	27
障害者用施設	通所	障害児通所支援施設	出雲市塩治町	10	南西	29
障害者用施設	通所	障害児通所支援施設	出雲市大塚町	10	南西	28
障害者用施設	通所	障害児通所支援施設	出雲市里方町	20	南西	28
障害者用施設	通所	障害児通所支援施設	出雲市平野町	10	南西	29
障害者用施設	通所	障害児通所支援施設	出雲市平田町	10	南西	25
障害者用施設	通所	障害児通所支援施設	出雲市塩治町	10	南西	30
障害者用施設	通所	障害児通所支援施設	出雲市平田町中ノ島	10	南西	19
障害者用施設	通所	障害児通所支援施設	出雲市姫原	10	南西	29
合計	226	施設		5,088		

(安来市)

種別	入所・通所	施設区分	所在地	定員	方位	距離
高齢者用施設	入所	特別養護老人ホーム	安来市古川町	105	南東	27
高齢者用施設	入所	特別養護老人ホーム	安来市安来町	60	南東	26
高齢者用施設	入所	特別養護老人ホーム	安来市伯太町安田	30	南東	31
高齢者用施設	入所	特別養護老人ホーム	安来市広瀬町下山佐	82	南東	25
高齢者用施設	入所	介護老人保健施設	安来市安来町	80	南東	26
高齢者用施設	入所	介護老人保健施設	安来市伯太町安田	50	南東	31
高齢者用施設	入所	軽費老人ホーム	安来市安来町	50	南東	26
高齢者用施設	入所	有料老人ホーム	安来市広瀬町宇波	21	南東	31
高齢者用施設	入所	養護老人ホーム	安来市月坂町	50	南東	26
高齢者用施設	入所	サービス付き高齢者向け住宅(特定施設)	安来市荒島町	20	東南東	22
高齢者用施設	入所	介護医療院	安来市安来町	52	南東	26
高齢者用施設	入所	介護医療院	安来市伯太町安田	40	南東	31
高齢者用施設	入所	介護医療院	安来市荒島町	14	南東	22
高齢者用施設	入所	認知症対応型共同生活介護	安来市安来町	9	南東	26
高齢者用施設	入所	認知症対応型共同生活介護	安来市安来町	9	南東	26
高齢者用施設	入所	認知症対応型共同生活介護	安来市広瀬町広瀬	18	南東	25
高齢者用施設	入所	認知症対応型共同生活介護	安来市荒島町	18	南東	22
高齢者用施設	入所	認知症対応型共同生活介護	安来市安来町	18	南東	26
高齢者用施設	入所	認知症対応型共同生活介護	安来市安来町	18	南東	26
高齢者用施設	入所	認知症対応型共同生活介護	安来市荒島町	18	東南東	23
高齢者用施設	入所	認知症対応型共同生活介護	安来市安来町	18	南東	26
高齢者用施設	入所	認知症対応型共同生活介護	安来市安来町	18	南東	26
障害者用施設	入所	共同生活援助(グループホーム)	安来市安来町	20	東南東	26
障害者用施設	入所	共同生活援助(グループホーム)	安来市飯島町川尻	20	東南東	26
障害者用施設	入所	共同生活援助(グループホーム)	安来市飯梨町	10	南東	25
児童用施設	入所	児童養護施設	安来市赤江町	60	南東	22
高齢者用施設	通所	短期入所生活介護	安来市古川町	5	南東	27
高齢者用施設	通所	短期入所生活介護	安来市安来町	10	南東	26
高齢者用施設	通所	短期入所生活介護	安来市広瀬町下山佐	8	南東	25
高齢者用施設	通所	短期入所生活介護	安来市伯太町安田	20	南東	31
高齢者用施設	通所	地域密着型通所介護事業所	安来市安来町	18	南東	25
高齢者用施設	通所	地域密着型通所介護事業所	安来市飯島町	15	南東	25
高齢者用施設	通所	地域密着型通所介護事業所	安来市古川町	18	南東	26
高齢者用施設	通所	地域密着型通所介護事業所	安来市荒島町	18	南東	23
高齢者用施設	通所	地域密着型通所介護事業所	安来市飯島町	18	東南東	25
高齢者用施設	通所	通所介護事業所	安来市広瀬町宇波	20	南東	31
高齢者用施設	通所	通所介護事業所	安来市安来町	35	南東	26
高齢者用施設	通所	通所介護事業所	安来市安来町	35	南東	26
高齢者用施設	通所	通所介護事業所	安来市下吉田町	25	南東	29
高齢者用施設	通所	通所介護事業所	安来市古川町	30	南東	25
高齢者用施設	通所	通所介護事業所	安来市広瀬町下山佐	27	南東	25
高齢者用施設	通所	通所介護事業所	安来市伯太町安田	30	南東	31
高齢者用施設	通所	通所介護事業所	安来市広瀬町広瀬	27	南東	25
高齢者用施設	通所	通所リハビリテーション	安来市安来町	100	南東	26
高齢者用施設	通所	通所リハビリテーション	安来市伯太町安田	40	南東	31
高齢者用施設	通所	小規模多機能型居宅介護	安来市荒島町	29	南東	22
高齢者用施設	通所	小規模多機能型居宅介護	安来市広瀬町町帳	29	南東	25
高齢者用施設	通所	小規模多機能型居宅介護	安来市安来町	29	南東	26
障害者用施設	通所	障害福祉サービス事業所	安来市植田町	60	南東	25
障害者用施設	通所	障害福祉サービス事業所	安来市広瀬町広瀬	20	南東	25
障害者用施設	通所	障害福祉サービス事業所	安来市飯梨町	55	南東	24
障害者用施設	通所	障害福祉サービス事業所	安来市安来町	20	東南東	26
障害者用施設	通所	障害福祉サービス事業所	安来市飯島町川尻	20	東南東	26
障害者用施設	通所	障害福祉サービス事業所	安来市飯島町川尻	20	東南東	26
障害者用施設	通所	障害福祉サービス事業所	安来市飯島町川尻	20	東南東	26
障害者用施設	通所	障害福祉サービス事業所	安来市飯島町川尻	20	東南東	26
障害者用施設	通所	障害児通所支援施設	安来市植田町	20	南東	25
障害者用施設	通所	障害児通所支援施設	安来市安来町	10	東南東	26
障害者用施設	通所	障害児通所支援施設	安来市汐手が丘	10	南東	28
合計	58	施設		1,749		

(雲南市)

種別	入所・通所	施設区分	所在地	定員	方位	距離
高齢者用施設	入所	介護老人保健施設	雲南市木次町山方	60	南	26
高齢者用施設	入所	介護老人保健施設	雲南市三刀屋町三刀屋	50	南	29
高齢者用施設	入所	特別養護老人ホーム	雲南市大東町中湯石	70	南	24
高齢者用施設	入所	特別養護老人ホーム	雲南市木次町東日登	50	南	30
高齢者用施設	入所	特別養護老人ホーム	雲南市加茂町加茂中	50	南西	23
高齢者用施設	入所	特別養護老人ホーム	雲南市三刀屋町三刀屋	70	南	29
高齢者用施設	入所	地域密着型特別養護老人ホーム	雲南市木次町東日登	20	南	30
高齢者用施設	入所	有料老人ホーム	雲南市大東町中湯石	13	南	24
高齢者用施設	入所	有料老人ホーム(特定施設)	雲南市三刀屋町下熊谷	21	南南西	28
高齢者用施設	入所	養護老人ホーム(特定施設)	雲南市加茂町加茂中	80	南西	23
高齢者用施設	入所	認知症対応型共同生活介護	雲南市大東町東阿用	9	南	26
高齢者用施設	入所	認知症対応型共同生活介護	雲南市加茂町南加茂	18	南南西	24
高齢者用施設	入所	認知症対応型共同生活介護	雲南市三刀屋町伊萱	9	南南西	26
高齢者用施設	入所	認知症対応型共同生活介護	雲南市加茂町南加茂	18	南南西	24
高齢者用施設	入所	認知症対応型共同生活介護	雲南市木次町里方	18	南南西	28
高齢者用施設	入所	認知症対応型共同生活介護	雲南市大東町養賀	18	南	24
障害者用施設	入所	共同生活援助(グループホーム)	雲南市木次町東日登	12	南南西	30
障害者用施設	入所	共同生活援助(グループホーム)	雲南市三刀屋町古城	10	南南西	29
障害者用施設	入所	共同生活援助(グループホーム)	雲南市三刀屋町古城	6	南南西	29
障害者用施設	入所	共同生活援助(グループホーム)	雲南市木次町下熊谷	5	南南西	28
障害者用施設	入所	共同生活援助(グループホーム)	雲南市大東町大東	5	南	24
高齢者用施設	通所	短期入所生活介護	雲南市木次町東日登	10	南	30
高齢者用施設	通所	短期入所生活介護	雲南市加茂町加茂中	10	南西	23
高齢者用施設	通所	短期入所生活介護	雲南市大東町中湯石	10	南	24
高齢者用施設	通所	短期入所生活介護(ユニット)	雲南市三刀屋町三刀屋	8	南	29
高齢者用施設	通所	通所介護事業所	雲南市木次町東日登	35	南	30
高齢者用施設	通所	通所介護事業所	雲南市大東町大東	30	南	24
高齢者用施設	通所	通所介護事業所	雲南市大東町新庄	30	南	24
高齢者用施設	通所	通所介護事業所	雲南市大東町仁和寺	34	南	23
高齢者用施設	通所	通所介護事業所	雲南市加茂町宇治	35	南	23
高齢者用施設	通所	通所介護事業所	雲南市大東町新庄	30	南	24
高齢者用施設	通所	通所介護事業所	雲南市三刀屋町三刀屋	30	南	29
高齢者用施設	通所	通所介護事業所	雲南市木次町里方	25	南南西	26
高齢者用施設	通所	地域密着型通所介護事業所	雲南市大東町下阿用	14	南	25
高齢者用施設	通所	地域密着型通所介護事業所	雲南市大東町中湯石	15	南	24
高齢者用施設	通所	地域密着型通所介護事業所	雲南市三刀屋町伊萱	15	南	26
高齢者用施設	通所	地域密着型通所介護事業所	雲南市大東町東阿用	10	南	26
高齢者用施設	通所	通所リハビリテーション	雲南市木次町山方	35	南	26
高齢者用施設	通所	通所リハビリテーション	雲南市三刀屋町三刀屋	10	南	29
高齢者用施設	通所	認知症対応型通所介護	雲南市大東町東阿用	3	南	26
高齢者用施設	通所	認知症対応型通所介護	雲南市三刀屋町三刀屋	10	南南西	29
高齢者用施設	通所	認知症対応型通所介護	雲南市木次町里方	12	南南西	28
高齢者用施設	通所	認知症対応型通所介護	雲南市加茂町加茂中	12	南南西	23
高齢者用施設	通所	認知症対応型通所介護	雲南市大東町新庄	12	南	24
高齢者用施設	通所	小規模多機能型居宅介護	雲南市大東町中湯石	29	南	23
高齢者用施設	通所	小規模多機能型居宅介護	雲南市三刀屋町伊萱	29	南南西	26
高齢者用施設	通所	小規模多機能型居宅介護	雲南市三刀屋町三刀屋	29	南南西	30
高齢者用施設	通所	小規模多機能型居宅介護	雲南市木次町東日登	25	南	30
高齢者用施設	通所	小規模多機能型居宅介護	雲南市大東町養賀	29	南	24
障害者用施設	通所	障害福祉サービス事業所	雲南市木次町新市	40	南南西	29
障害者用施設	通所	障害福祉サービス事業所	雲南市三刀屋町古城	30	南南西	29
障害者用施設	通所	障害福祉サービス事業所	雲南市木次町東日登	20	南南西	30
障害者用施設	通所	障害福祉サービス事業所	雲南市木次町東日登	20	南南西	30
障害者用施設	通所	障害福祉サービス事業所	雲南市加茂町宇治	30	南南西	24
障害者用施設	通所	障害福祉サービス事業所	雲南市大東町仁和寺	20	南南西	22
障害者用施設	通所	障害福祉サービス事業所	雲南市三刀屋町古城	20	南南西	30
障害者用施設	通所	障害福祉サービス事業所	雲南市加茂町大崎	20	南南西	23
障害者用施設	通所	障害福祉サービス事業所	雲南市木次町里方	20	南南西	28
障害者用施設	通所	障害福祉サービス事業所	雲南市三刀屋町三刀屋	20	南南西	28
障害者用施設	通所	障害児通所支援施設	雲南市加茂町三代	10	南南西	25
障害者用施設	通所	障害児通所支援施設	雲南市木次町東日登	10	南南西	30
障害者用施設	通所	障害児通所支援施設	雲南市大東町飯田	10	南南西	24
障害者用施設	通所	障害児通所支援施設	雲南市大東町仁和寺	10	南南西	23
合計	63	施設		1,468		

2-3-3 周辺地域の刑務所等施設状況
UPZ圏内の状況

資料：松江刑務所、松江少年鑑別所
(R6.1.1現在)

市名	所在地	施設区分	施設数	定員数	位置		備考
					方位	距離 (km)	
松江市	内中原町	少年鑑別所	1	20	南東	8	
	西川津町	刑務所	1	1,153	南東	10	
合計			2	1,173			

(2) PAZ及UPZ圏内診療所

	施設名称	郵便番号	施設所在地	電話番号	病床数		開設年月日	休止 状況
					療養	一般		
1	石田内科小児科医院	690-0877	島根県松江市春日町583番地3	0852-21-9111	0	0	1994/12/1	
2	嘉戸小児科医院	690-0044	島根県松江市浜乃木4丁目7番24号	0852-23-3635	0	0	1972/3/27	
3	門脇内科胃腸科医院	690-0056	島根県松江市雑賀町205番地	0852-21-2695	0	0	1970/1/1	
4	葛尾内科医院	690-0871	島根県松江市東奥谷町3番地6	0852-22-2655	0	0	1968/8/1	
5	小林医院	690-0056	島根県松江市雑賀町264番地3	0852-21-3407	0	0	1956/9/24	
6	佐野内科循環器科医院	690-0044	島根県松江市浜乃木1丁目17番7号	0852-21-4772	0	0	1963/12/26	
7	信太内科医院	690-0887	島根県松江市殿町332番地	0852-21-2046	0	0	1981/12/8	
8	鈴木内科医院	690-0823	島根県松江市西川津町1198番地5	0852-22-2123	0	0	1969/3/17	
9	津森医院	690-1101	島根県松江市本庄町567番地1	0852-34-0125	0	0	1971/3/18	
10	西野小児科アレルギー科医院	690-0056	島根県松江市雑賀町433番地2	0852-21-5124	0	0	1968/11/18	
11	野津医院	690-1101	島根県松江市本庄町565番地1	0852-34-0503	0	0	1985/9/3	
12	幡医院	690-0847	島根県松江市片原町87番地	0852-21-3376	0	0	1950/1/4	
13	古瀬眼科医院	690-0002	島根県松江市大正町401番地6	0852-21-2816	0	0	1969/9/1	
14	星野医院	690-0151	島根県松江市古曾志町733番地	0852-36-8758	0	0	1987/8/3	
15	医療法人堀内科胃腸科医院	690-0002	島根県松江市大正町445番地2	0852-22-1818	0	0	1971/5/24	
16	桑原整形外科医院	690-0049	島根県松江市袖師町9番地26	0852-24-2200	0	0	1972/6/23	
17	あだち眼科クリニック	690-0874	島根県松江市中原町19番地1	0852-24-6333	0	0	1973/9/28	
18	佐藤クリニック	690-0875	島根県松江市外中原町121番地2	0852-24-3101	0	0	1973/10/5	
19	福間内科医院	690-0056	島根県松江市雑賀町45番地	0852-21-3727	0	0	1973/4/21	
20	津田小学校前よしの医院	690-0011	島根県松江市東津田町1195番地3	0852-22-1133	0	0	1974/7/1	
21	厚生センター診療所	690-0015	島根県松江市上乃木7丁目1番28号	0852-24-4875	0	0	1976/4/1	
22	山本眼科医院	690-0882	島根県松江市大輪町420番地14	0852-25-5656	0	8	1976/11/17	
23	梶谷医院	690-0888	島根県松江市北堀町197番地6		0	0	1983/2/22	休止中
24	医療法人湯原内科医院	690-0848	島根県松江市苧町9番地1	0852-25-3508	0	0	1994/11/1	
25	乃木クリニック	690-0044	島根県松江市浜乃木2丁目7番17号	0852-26-5122	0	0	1990/7/1	
26	片山内科胃腸科医院	690-0015	島根県松江市上乃木4丁目20番26号	0852-26-5511	0	0	1979/1/24	
27	医療法人清水医院 内科循環器科	690-0012	島根県松江市古志原5丁目14番77号	0852-26-2711	0	0	1979/8/21	
28	はしだ小児科医院	690-0025	島根県松江市八幡町8番地3	0852-37-0880	0	0	1980/5/1	

	施設名称	郵便番号	施設所在地	電話番号	病床数		開設年月日	休止 状況
					療養	一般		
29	大畑整形外科	690-0823	島根県松江市西川津町774番地6	0852-22-7100	0	0	1981/6/8	
30	かもと整形外科クリニック	690-0015	島根県松江市上乃木7丁目6番1号	0852-21-6633	0	0	1981/7/13	
31	特別養護老人ホームコーポ上口診療室	690-0012	島根県松江市古志原6丁目8番10号	0852-21-6365	0	0	1982/6/19	
32	森脇医院	690-0878	島根県松江市砂子町202番地3	0852-27-2211	0	3	1982/7/26	
33	岡本整形外科医院	690-0887	島根県松江市殿町383番地	0852-27-2200	0	0	1982/9/1	
34	福庭内科医院	690-0887	島根県松江市殿町383番地	0852-21-5670	0	0	1982/10/1	
35	中国電力株式会社島根原子力発電所健康管理センター	690-0324	島根県松江市鹿島町片岡654番地1	0852-82-3466	0	0	1970/6/22	
36	中村医院	690-0332	島根県松江市鹿島町佐陀本郷1852番地	0852-82-0046	0	0	1947/9/19	
37	津森医院千酌診療所	690-1222	島根県松江市美保関町千酌944番地3	0852-75-0354	0	0	1972/4/24	
38	医療法人伊藤医院	699-0101	島根県松江市東出雲町揖屋1031番地2	0852-52-2251	0	0	1961/12/1	
39	医療法人伊藤医院出雲出張所	699-0108	島根県松江市東出雲町出雲郷400番地3	0852-52-2066	0	0	1967/2/1	
40	医療法人伊藤医院下意東出張所	699-0102	島根県松江市東出雲町下意東697番地5	0852-52-2820	0	0	1974/7/1	
41	三浦医院	699-0101	島根県松江市東出雲町揖屋1178番地6	0852-52-3739	0	0	1975/8/1	
42	奥村医院	699-0202	島根県松江市玉湯町湯町956番地	0852-62-0418	0	0	1975/2/1	
43	坪内内科小児科医院	699-0401	島根県松江市宍道町宍道1296番地6	0852-66-2545	0	0	1982/4/8	
44	胃腸科内科田中医院	699-0401	島根県松江市宍道町宍道946番地1	0852-66-0022	0	0	2017/4/17	
45	若槻内科医院	690-0031	島根県松江市山代町480番地5	0852-27-3111	0	0	1982/11/17	
46	福田内科クリニック	690-0015	島根県松江市上乃木9丁目4番25号	0852-27-1200	0	0	1982/12/15	
47	長命園診療所	690-0015	島根県松江市上乃木10丁目5番2号	0852-27-3884	0	0	1983/6/1	
48	医療法人社団中村クリニック	690-0876	島根県松江市黒田町446番地1	0852-27-2666	0	0	1983/7/15	
49	医療法人吉岡医院	690-1404	島根県松江市八束町波入607番地1	0852-76-3466	0	0	1984/8/1	
50	医療法人 勝部医院	690-0877	島根県松江市春日町365番地3	0852-27-5800	0	0	1985/2/15	
51	医療法人若山会 清水眼科	690-0015	島根県松江市上乃木4丁目1番3号	0852-22-1616	0	8	1985/8/7	
52	森本産婦人科医院	690-0056	島根県松江市雑賀町82番地	0852-25-2250	0	13	1986/6/1	
53	小竹原医院	690-0882	島根県松江市大輪町396番地	0852-25-3223	0	0	1986/7/15	
54	春木内科クリニック	690-0012	島根県松江市古志原2丁目1番37号	0852-27-2300	0	0	1994/12/1	
55	泉胃腸科医院	690-0876	島根県松江市黒田町94番地9	0852-27-4976	0	0	1987/3/5	
56	入江内科医院	690-0823	島根県松江市西川津町766番地5	0852-27-4188	0	0	1987/12/17	
57	かじに整形外科医院	690-0003	島根県松江市朝日町452 あおとビル2F	0852-27-7722	0	0	1988/4/15	

施設名称	郵便番号	施設所在地	電話番号	病床数		開設年月日	休止 状況
				療養	一般		
58 特別養護老人ホーム 東寿苑診療室	699-0108	島根県松江市東出雲町出雲郷493番地	0852-52-3330	0	0	1988/4/18	
59 しみず小児科循環器科医院	690-0015	島根県松江市上乃木9丁目20番28号	0852-31-8380	0	0	1988/11/10	休止中
60 特別養護老人ホーム うぐいす苑医務室	690-0860	島根県松江市西法吉町36-1	0852-27-3400	0	0	1989/2/22	
61 釜瀬クリニック	690-0052	島根県松江市堅町81番地	0852-22-1266	0	0	1989/6/7	
62 遠藤医院	690-0863	島根県松江市比津町43番地12	0852-26-3017	0	0	1989/8/21	
63 だて整形外科クリニック	690-0876	島根県松江市黒田町486番地5	0852-21-1515	0	0	1989/8/24	
64 浅野小児科医院	690-0846	島根県松江市末次町74番地	0852-21-2776	0	0	1993/9/1	
65 公益財団法人 島根県環境保健公社	690-0012	島根県松江市古志原1丁目4番6号	0852-24-0013	0	0	1977/1/1	
66 なかじま耳鼻科	690-0825	島根県松江市学園2丁目11番2号	0852-27-3387	0	0	1990/2/23	
67 島根県赤十字血液センター	690-0882	島根県松江市大輪町420番地21	0852-23-9467	0	0	1986/4/1	
68 特別養護老人ホーム 松葉苑診療所	690-1114	島根県松江市野原町417番地2	0852-34-1661	0	0	1990/2/9	
69 慈光苑診察室	690-0402	島根県松江市島根町大芦5707番地	0852-85-3555	0	0	1955/3/7	
70 心療内科 漢方内科 全人統合医療日本ホリスティッククリニックインターナショナルアソシエーション	690-0825	島根県松江市学園1丁目7番30号	0852-31-1301	0	0	1993/11/1	
71 中電プラント株式会社 島根原子力支社診療所	690-0324	島根県松江市鹿島町片向654番地1	0852-82-1855	0	0	1991/12/11	
72 松江東健康クリニック	690-0835	島根県松江市西尾町13番地1	0852-25-0077	0	0	1992/7/23	
73 医療法人 野田眼科医院	690-0883	島根県松江市北田町1番地1	0852-25-8807	0	0	1993/4/20	
74 マザリー産科婦人科医院	690-0017	島根県松江市西津田2丁目12番33号	0852-25-8588	0	14	1993/7/8	
75 救護施設 泉の園 医務室	690-0021	島根県松江市矢田町534番地4	0852-24-3512	0	0	1993/7/20	
76 柴田脳神経外科	690-0888	島根県松江市北堀町13番地	0852-25-8866	0	0	1993/9/9	
77 つざわ内科医院	690-0017	島根県松江市西津田10丁目17番20号-11	0852-21-8180	0	0	1993/9/6	
78 松江保健管理センター	690-0823	島根県松江市西川津町1060番地	0852-32-6568	0	0	1993/2/23	
79 医療法人佐々木医院	690-1312	島根県松江市美保関町森山726番地11	0852-72-2522	0	0	1993/12/3	
80 特別養護老人ホーム ゆめハウス診療室	699-0403	島根県松江市中央町西来待2071番地1	0852-66-3012	0	0	1994/2/23	
81 特別養護老人ホーム 津田の里診療所	690-0017	島根県松江市西津田10丁目19番50号	0852-28-1950	0	0	1994/4/1	
82 きたに内科クリニック	690-0021	島根県松江市矢田町478番地5	0852-31-6011	0	0	1995/1/27	
83 救護施設新生園医務室	690-1404	島根県松江市八束町波入43番地2	0852-76-3311	0	0	1995/2/1	
84 特別養護老人ホーム ゆうなぎ苑医務室	690-0402	島根県松江市島根町大芦5707番地	0852-85-3600	0	0	1995/4/7	
85 山本内科医院	690-0851	島根県松江市堂形町754番地	0852-28-5100	0	0	1995/3/29	
86 おおさわ耳鼻咽喉科	690-0015	島根県松江市上乃木1丁目2番18号	0852-28-1110	0	0	1995/4/1	

	施設名称	郵便番号	施設所在地	電話番号	病床数		開設年月日	休止 状況
					療養	一般		
87	さかい耳鼻咽喉科医院	690-0012	島根県松江市古志原5丁目17番2号	0852-23-4133	0	0	1995/9/25	
88	堀江耳鼻咽喉科医院	690-0876	島根県松江市黒田町422番地5	0852-28-1133	0	0	1999/1/1	
89	市岡眼科クリニック	690-0012	島根県松江市古志原5丁目17番18号	0852-28-2211	0	10	1996/1/10	
90	前之園泌尿器科内科医院	690-0045	島根県松江市乃白町薬師前1番地1	0852-24-6255	0	0	1996/1/22	
91	皮フ科鈴木クリニック	690-0825	島根県松江市学園2丁目4番23号	0852-28-1211	0	0	1996/3/21	
92	総合健診センター	690-0012	島根県松江市古志原1丁目4番6号	0852-32-5211	0	0	1996/4/1	
93	湊北台メデイカルスケアふじい眼科	690-0871	島根県松江市東奥谷町144番地16	0852-28-8008	0	0	1996/4/9	
94	湊北台メデイカルスケアよねだ内科	690-0871	島根県松江市東奥谷町144番地12	0852-28-2500	0	0	1996/4/10	
95	医療法人福田内科医院	690-0888	島根県松江市北堀町33番地23	0852-24-6555	0	0	1999/1/1	
96	城北産科婦人科クリニック	690-0877	島根県松江市春日町48番地1	0852-29-1010	0	12	1997/4/28	
97	内田クリニック	690-0044	島根県松江市浜乃木2丁目6番13号	0852-55-2880	0	0	1997/4/8	
98	特別養護老人ホーム やくも光陽の里診療所	690-2102	島根県松江市八雲町東岩坂806番地	0852-54-2233	0	0	1997/4/10	
99	石本医院	690-0015	島根県松江市上乃木9丁目1番22号	0852-26-8811	0	0	1997/6/10	
100	障害者支援施設まがたま医務室	699-0201	島根県松江市玉湯町玉造1649番地2	0852-62-2535	0	0	1997/12/4	
101	学園クリニック	690-0825	島根県松江市学園1丁目9番21号	0852-55-6386	0	0	1998/5/11	
102	特別養護老人ホームあいかの里医務室	690-0262	島根県松江市岡本町1138番地1	0852-88-9011	0	0	1998/10/5	
103	生協東出雲診療所	699-0101	島根県松江市東出雲町揖屋1137番地1	0852-52-2264	0	0	1998/11/1	
104	くまの診療所金森クリニック	690-2104	島根県松江市八雲町熊野803番地9	0852-54-9053	0	0	1999/3/19	
105	松江学園医務室	690-0402	島根県松江市島根町大芦5707番地	0852-85-3115	0	0	1999/4/1	
106	小林クリニック	690-0863	島根県松江市比津町149番地1	0852-55-6616	0	0	1999/9/8	
107	特別養護老人ホーム美保の里	690-1315	島根県松江市美保関町片江79番地	0852-72-9090	0	0	1999/12/8	
108	特別養護老人ホーム 詔光の里医務室	690-0031	島根県松江市山代町934番地5	0852-31-4165	0	0	2000/1/4	
109	ふれあい診療所	690-0017	島根県松江市西津田7丁目14番21号	0852-23-1111	0	0	2000/3/21	
110	わかさクリニック	690-0834	島根県松江市朝酌町28番地1	0852-39-9077	0	0	2000/3/31	
111	津森医院片江出張所	690-1315	島根県松江市美保関町片江431番地2	0852-72-3090	0	0	2000/5/1	
112	中村内科循環器クリニック	690-0823	島根県松江市西川津町398番地51	0852-20-7711	0	0	2000/8/1	
113	ほしの内科・胃腸科クリニック	690-0017	島根県松江市西津田5丁目21番地15	0852-20-1333	0	0	2000/10/12	
114	岩坂診療所	690-2102	島根県松江市八雲町東岩坂287番地	0852-54-2206	0	0	2000/9/1	
115	たくわ小児科クリニック	690-0825	島根県松江市学園2丁目6番27号	0852-20-0808	0	0	2000/11/9	

	施設名称	郵便番号	施設所在地	電話番号	病床数		開設年月日	休止 状況
					療養	一般		
116	すまいる苑 診療所	690-0861	島根県松江市法吉町626番地1	0852-55-8969	0	0	2001/3/21	
117	シリウス苑 医務室	690-0861	島根県松江市法吉町624番地1	0852-27-4700	0	0	2001/3/21	
118	後藤クリニック	690-0033	島根県松江市大庭町129番地6	0852-20-5100	0	0	2001/4/2	
119	松江腎クリニック	690-0884	島根県松江市南田町110番地	0852-59-3800	0	19	2001/3/21	
120	嶋本医院	690-0876	島根県松江市黒田町449番地1	0852-60-0100	0	0	2001/6/11	
121	湖北つぎはしクリニック	690-0262	島根県松江市岡本町1041番地2	0852-88-3636	0	0	2001/11/15	
122	おむら内科クリニック	690-0012	島根県松江市古志原5丁目4番8号	0852-31-5588	0	0	2002/1/11	
123	並河内科クリニック	690-0883	島根県松江市北田町2番地3	0852-20-0700	0	0	2002/2/5	
124	ぼよぼよクリニック	690-0011	島根県松江市東津田町1198番地3	0852-25-2581	0	0	2002/11/18	
125	いわもと耳鼻咽喉科医院	690-0877	島根県松江市春日町中代188番地1	0852-20-1300	0	0	2003/2/1	
126	須山医院	690-0876	島根県松江市黒田町30番地4	0852-20-1875	0	0	2003/2/1	
127	小松クリニック	690-0876	島根県松江市黒田町30番地4	0852-59-5218	0	0	2003/2/15	
128	特別養護老人ホームあとも苑医務室	690-0804	島根県松江市鹿島町北講武885番地6	0852-82-9710	0	0	2003/3/1	
129	佐貫内科医院	690-2101	島根県松江市八雲町日吉194番地10	0852-54-0886	0	0	2003/5/1	
130	たなか内科クリニック	690-0015	島根県松江市上乃木9丁目1番地10	0852-60-5877	0	0	2009/7/1	
131	しみず内科クリニック	690-0862	島根県松江市比津が丘2丁目2番地14	0852-22-8558	0	0	2003/10/16	
132	いんべ杉谷内科小児科醫院	690-0036	島根県松江市東忌部町83番地22	0852-33-2800	0	0	2003/11/1	
133	たけはな整形外科クリニック	699-0110	島根県松江市東出雲町錦新町2丁目2番地3	0852-53-0527	0	0	2004/1/15	
134	さんメンタルクリニック	690-0884	島根県松江市南田町95番地17	0852-20-2807	0	0	2004/4/1	
135	伊藤皮膚科クリニック	690-0058	島根県松江市市和山町109番地	0852-31-4586	0	0	2004/5/7	
136	特別養護老人ホーム明翔苑医務室	690-0122	島根県松江市西浜佐陀町1399番地34	0852-36-3010	0	0	2004/4/1	
137	うらしまクリニック	699-0110	島根県松江市東出雲町錦新町2丁目2番地10	0852-53-0622	0	0	2004/8/20	
138	みどり眼科	690-0825	島根県松江市学園2丁目26番地33	0852-24-4146	0	0	2004/9/21	
139	医療法人社団太田脳神経外科クリニック	690-0878	島根県松江市砂子町196番地3	0852-59-5181	0	0	2004/10/5	
140	まつしま脳神経内科クリニック	690-0822	島根県松江市下東川津町42番地5	0852-59-5678	0	0	2005/4/15	
141	島根県立心と体の相談センター	690-0011	島根県松江市東津田町1741番地3	0852-32-5905	0	0	2005/4/1	
142	松江市国民健康保険来待診療所	699-0405	島根県松江市宍道町上来待213番地1	0852-66-0002	0	0	2005/3/31	
143	入澤クリニック	690-0025	島根県松江市八幡町285番地6	0852-38-8211	0	0	2005/6/16	
144	医療法人社団たかお皮膚科クリニック	690-0054	島根県松江市新雑賀町4番地17	0852-21-6500	0	0	2005/6/22	

	施設名称	郵便番号	施設所在地	電話番号	病床数		開設年月日	休止 状況
					療養	一般		
145	はっとり皮膚ふ科クリニック	690-0011	島根県松江市東津田町1769番地2	0852-60-1705	0	0	2005/6/4	
146	つわぶきクリニック	690-0046	島根県松江市乃木福富町318番地1	0852-60-2323	0	0	2005/7/1	
147	松江市立病院健診センター	690-0045	島根県松江市乃白町32番地2	0852-60-8120	0	0	2005/8/1	
148	さとう耳鼻咽喉科	699-0110	島根県松江市東出雲町錦新町7丁目4番12号	0852-53-0033	0	0	2005/9/7	
149	佐藤内科医院	690-0064	島根県松江市天神町15番地ウイステリア天神1階	0852-21-2425	0	0	2005/11/14	
150	わたなべ耳鼻咽喉科医院	690-0001	島根県松江市東朝日町字小浜211番地	0852-32-3000	0	0	2006/4/1	
151	特別養護老人ホーム 大野の郷 医務室	690-0264	島根県松江市大野町167番地	0852-88-3302	0	0	2006/5/1	
152	プラチナクリニック	690-0003	島根県松江市朝日町484番地13三洋苑松江ビルII5階	0852-20-7790	0	0	2006/5/5	
153	あさひまちクリニック	690-0003	島根県松江市朝日町476番地7 2階	0852-61-3006	0	3	2006/11/11	
154	心療内科 漢方松江クリニック	690-0825	島根県松江市学園1丁目7-35	0852-27-1311	0	0	2006/11/1	
155	市岡眼科	690-0003	島根県松江市朝日町476番地7	0852-22-3800	0	0	2006/11/15	
156	青葉クリニック	690-0015	島根県松江市上乃木1丁目2番13号	0852-27-5251	0	0	2007/3/1	休止中
157	飯島クリニック	690-0007	島根県松江市御手船場町568番地 太田ビル3階	0852-23-1007	0	0	2007/5/7	
158	大学前のつ内科クリニック	690-0825	島根県松江市学園2丁目27番17号	0852-24-3000	0	0	2007/5/1	
159	林医院	690-0888	島根県松江市北堀町57番地4	0852-21-5667	0	0	2007/8/1	
160	門脇医院	690-1403	島根県松江市八束町遅江384番地2	0852-76-2023	0	0	2007/9/1	
161	かじクリニック	690-0887	島根県松江市殿町516番地山陰鴻池ビル2階	0852-27-2600	0	0	2009/3/1	
162	いきいき クリニック	690-0011	島根県松江市東津田町1768番地2	0852-27-1551	0	0	2008/8/1	
163	医療法人社団正心会 松北診療所	690-0822	島根県松江市下東川津町251番地1	0852-27-1000	0	0	2008/8/1	
164	KAZUKIプライベートクリニック	690-0003	島根県松江市朝日町484番地13三洋苑松江ビルII3F及び5F	0852-20-7790	0	0	2008/9/29	
165	くらすたこどもクリニック	690-0001	島根県松江市東朝日町232番地10	0852-61-1688	0	0	2008/12/25	
166	養護老人ホーム花仙	699-0202	島根県松江市玉湯町湯町1924番地1	0852-62-8500	0	0	2009/4/27	
167	地域密着型特別養護老人ホームたまゆの杜	699-0202	島根県松江市玉湯町湯町1924番地1	0852-62-8500	0	0	2009/4/24	
168	かつべ整形外科医院	690-0884	島根県松江市南田町25番地1	0852-31-0011	0	0	2009/6/1	
169	サン・フラーワ―診療所	690-1114	島根県松江市野原町585番地	0852-34-1780	0	0	2009/6/14	
170	野津医院手角出張所	690-1113	島根県松江市手角町44番地	0852-34-0351	0	0	2009/6/8	
171	メディカルカウンセリングセンタークリニック大竹	690-0826	島根県松江市学園南2丁目12番地5	0852-31-7100	0	0	2009/7/1	
172	いしはら眼科	699-0112	島根県松江市東出雲町意宇東2丁目6番7号	0852-67-1002	0	4	2010/2/2	
173	たまゆ内科クリニック	699-0202	島根県松江市玉湯町湯町825番地1	0852-62-0133	0	0	2010/9/27	

	施設名称	郵便番号	施設所在地	電話番号	病床数		開設年月日	休止 状況
					療養	一般		
174	高梨眼科医院	690-0877	島根県松江市春日町586番地2	0852-61-4174	0	0	2010/12/18	
175	医療法人大國内科クリニック	690-0046	島根県松江市乃木福富町413番地2	0852-60-1266	0	0	2011/2/1	
176	松江刑務所医務課診療所	690-0823	島根県松江市西川津町67番地	0852-23-2222	0	15	2011/4/11	
177	八重垣レディースクリニック	699-0111	島根県松江市東出雲町意宇南5丁目4番2号	0852-52-7790	0	0	2011/9/28	
178	心療内科医食同源松江ホリスティッククリニック	690-0001	島根県松江市東朝日町136番地2	0852-28-3131	0	0	2012/2/1	
179	漢方女性クリニック・mio	690-0003	島根県松江市朝日町498番地松江センタービル2F	0852-28-0211	0	0	2012/3/8	
180	やましろクリニック	690-0031	島根県松江市山代町1001番地	0852-27-9696	0	0	2012/5/1	
181	レディースメンタルクリニック一粒の麦	690-0017	島根県松江市西津田3丁目13番21号	0852-67-3100	0	0	2013/6/1	
182	山口整形外科医院	690-0826	島根県松江市学園南1丁目13番34号	0852-21-2050	0	0	2013/7/16	
183	地域密着型介護老人福祉施設ゆうなぎホーム医務室	690-1212	島根県松江市島根町野波2318番地3	0852-85-9700	0	0	2013/7/2	
184	みやげ眼科	690-0011	島根県松江市東津田町1113番地1	0852-24-2300	0	0	2013/11/1	
185	門脇耳鼻咽喉科医院	690-0058	島根県松江市和田山町110番地	0852-27-3351	0	0	2014/1/1	
186	山口整形東本町クリニック	690-0842	島根県松江市東本町3丁目10	0852-21-2050	0	0	2014/2/1	
187	あさひ乃苑医務室	690-0121	島根県松江市古志町191番地10	0852-27-3443	0	0	2014/4/1	
188	心身一如医食同源心療漢方内科日本ホリスティッククリニック	690-0825	島根県松江市学園1丁目7番30号	0852-28-3131	0	0	2014/7/16	
189	こころの診療所 細田クリニック	690-0058	島根県松江市和田山町112番地	0852-24-3200	0	0	2014/7/30	
190	たがしらレディースクリニック	690-0044	島根県松江市浜乃木6丁目7番8号	0852-23-1103	0	18	2014/8/28	
191	心療内科ビタミンミネラル自然治癒力活性松江ホリスティッククリニック	690-0001	島根県松江市東朝日町136番地2	0852-28-3131	0	0	2014/9/19	
192	とみさわクリニック	690-0025	島根県松江市八幡町266番地5	0852-67-1927	0	0	2014/11/1	
193	松江市・島根県共同設置松江保健所	690-0011	島根県松江市東津田町1741番地3	0852-23-1313	0	0	2015/3/9	
194	クリニック虹	690-0035	島根県松江市佐草町456番地1	0852-24-1212	0	0	2015/4/1	
195	特別養護老人ホーム陽溜の郷診療室	690-0024	島根県松江市馬潟町81番地1	0852-38-8155	0	0	2015/4/1	
196	宍道楽苑医務室	699-0407	島根県松江市宍道町伊志見603番1	0852-66-7835	0	0	2015/4/27	
197	地域密着型特別養護老人ホームわこう荘医務室	699-0102	島根県松江市東出雲町下意東3145番地2	0852-67-1207	0	0	2015/3/3	
198	つた胃腸科・内科クリニック	690-0017	島根県松江市西津田町3丁目5番21号	0852-40-9101	0	0	2015/9/1	
199	メデイカルハープクリニック・ひらいわ	690-0876	島根県松江市黒田町483番地5	0852-21-8288	0	0	2015/11/13	
200	くれこどもクリニック	690-0015	島根県松江市上乃木4丁目10番27	0852-61-0903	0	0	2016/3/15	
201	はまもと整形外科呼吸器内科クリニック	690-0033	島根県松江市大庭町1801番地1	0852-67-3623	0	0	2016/3/18	
202	松江市立野波診療所	690-1212	島根県松江市島根町野波1220番地4	0852-85-2303	0	0	2016/7/13	

	施設名称	郵便番号	施設所在地	電話番号	病床数		開設年月日	休止 状況
					療養	一般		
203	小川在宅診療所	690-0017	島根県松江市西川津町4248番地アライクア102	0852-61-8011	0	0	2016/12/1	
204	やまもと整形外科クリニック	690-0045	島根県松江市乃白町2061番地	0852-67-3517	0	0	2017/3/1	
205	内海皮フ科医院	690-0002	島根県松江市大正町442番地17	0852-22-2235	0	0	2017/6/1	
206	かわつこどもクリニック	690-0823	島根県松江市西川津町4098番地	0852-61-8815	0	0	2017/8/1	
207	あだかえただけだクリニック	699-0108	島根県松江市東出雲町出雲郷94番地4	0852-52-4177	0	0	2017/8/9	
208	たにむら内科クリニック	690-0877	島根県松江市春日町180-6	0852-33-7723	0	0	2018/4/5	
209	在宅診療所 まつえ	690-0047	島根県松江市嫁島町88番地1	0852-67-6780	0	0	2018/10/1	
210	いしいクリニック	690-0033	島根県松江市大庭町1802-3	0852-55-6363	0	0	2017/10/1	
211	笠木医院	690-0875	島根県松江市外中原町23-1	050-8880-3145	0	0	2020/7/14	
212	うえだ内科ファミリークリニック	690-0017	島根県松江市西津田7丁目11番15号	0852-67-5575	0	0	2020/9/8	
213	東京ノースクリニック	690-0003	島根県松江市朝日町492番地5 国神ビル4階	0852-27-0295	0	0	2020/10/24	
214	心療内科心身一如松江ホリスティッククリニック	690-0001	島根県松江市東朝日町136番地2	0852-28-3113	0	0	2020/11/1	
215	心と体の診療所おくだクリニック	690-0047	島根県松江市嫁島町14-12	0852-61-2060	0	0	2021/3/5	
216	まつえ城下町レディースクリニック	690-0887	島根県松江市殿町222	0852-22-2233	0	2	2021/3/22	
217	ただだ内科・呼吸器クリニック	690-0883	島根県松江市北田町33-3	0852-67-7637	0	0	2021/4/9	
218	かわつ中クリニック	690-0823	島根県松江市西川津町623-6	0852-23-0011	0	0	2021/8/1	
219	たなか脳神経内科	690-0012	島根県松江市古志原2丁目22-28	0852-20-2727	0	0	2021/9/7	
220	プランクリニック 松江院	690-0001	島根県松江市東朝日町136番地4 TMDビル	0120-307-393	0	0	2022/7/2	
221	陽だまりこどもクリニック	699-0108	島根県松江市東出雲町出雲郷862-1	0852-67-3022	0	0	2022/9/5	
222	秀黄内科クリニック	690-0041	島根県松江市幸町829-33	0852-67-8435	0	0	2023/9/1	
223	いちえ内科・呼吸器クリニック	690-0044	島根県松江市浜乃木3丁目3-24	0852-67-8077	0	0	2023/9/27	
224	医療法人 板垣医院	693-0064	島根県出雲市里方町872番地	0853-21-1772	0	0	1996/9/2	
225	加藤医院	693-0002	島根県出雲市今市町北本町1丁目7番地5	0853-21-5520	0	0	1969/11/1	
226	佐藤産婦人科医院	693-0021	島根県出雲市塩治町1291番地18	0853-21-0973	0	0	1994/12/1	
227	錦織整形外科医院	693-0012	島根県出雲市大津新崎町6丁目36番地	0853-22-1133	0	0	1971/5/1	
228	北陽クリニック	693-0013	島根県出雲市荻籽町325番地	0853-22-7111	0	0	1999/1/1	
229	三原医院	693-0001	島根県出雲市今市町1605番地	0853-21-0284	0	1	2007/10/31	
230	外科内科山尾医院	693-0011	島根県出雲市大津町1099番地5	0853-23-0520	0	19	1999/2/4	
231	福田整形外科医院	693-0012	島根県出雲市大津新崎町1丁目51-3	0853-22-5811	0	0	1992/8/1	

	施設名称	郵便番号	施設所在地	電話番号	病床数		開設年月日	休止 状況
					療養	一般		
232	林整形外科医院	693-0061	島根県出雲市姫原町114番地3	0853-21-1758	0	19	1989/7/14	
233	手納医院	693-0051	島根県出雲市小山町300番地3	0853-22-6660	0	0	2006/3/15	
234	医療法人出雲整形外科クリニック	693-0004	島根県出雲市渡橋町1140番地1	0853-23-6100	0	0	1989/10/1	
235	江口内科医院	693-0023	島根県出雲市塩治有原町6丁目43番地	0853-23-3166	0	0	1989/11/1	
236	堀江内科呼吸器科医院	693-0002	島根県出雲市今町北本町1丁目8番地21	0853-21-0067	0	0	1991/1/1	
237	園山医院	693-0074	島根県出雲市東林木町888番地2	0853-22-8555	0	0	1992/12/1	
238	特別養護老人ホーム清流園医務室	693-0011	島根県出雲市大津町3529番地	0853-22-8706	0	0	1982/6/1	
239	太田医院	691-0011	島根県出雲市国富町505番地1	0853-62-2166	0	0	2004/10/1	
240	伊藤眼科医院	691-0001	島根県出雲市平田町1362番地1	0853-63-2195	0	0	1977/4/26	
241	医療法人社団牧野内科医院	691-0002	島根県出雲市西平田町57-1	0853-63-2851	0	0	1990/5/1	
242	松本医院	691-0061	島根県出雲市多久町885番地11	0853-62-3142	0	0	1990/10/1	
243	おさきクリニック	693-0004	島根県出雲市渡橋町857番地	0853-23-6787	0	0	1990/1/1	
244	及川医院	691-0003	島根県出雲市灘分町707番地5	0853-63-3582	0	0	1994/8/1	
245	遠藤クリニック	693-0004	島根県出雲市渡橋町325番地3	0853-23-2021	0	0	1992/1/1	
246	松陽台佐藤クリニック	693-0006	島根県出雲市白枝町988番地1	0853-23-5883	0	10	1990/5/1	
247	特別養護老人ホームるんびにい苑医務室	691-0076	島根県出雲市園町字妻ノ神2606番地1	0853-69-1211	0	0	1984/4/16	
248	おおつかクリニック	693-0063	島根県出雲市大塚町747番地1	0853-22-3211	0	0	1997/1/1	
249	樋野医院	699-0613	島根県出雲市斐川町神水2792番地	0853-72-9161	0	0	1989/11/1	
250	吉直整形外科クリニック	691-0002	島根県出雲市西平田町242番地	0853-63-2020	0	0	1993/11/1	
251	大曲診療所	693-0011	島根県出雲市大津町1941番地	0853-21-1186	0	0	2007/4/1	
252	とうぎ皮膚科クリニック	693-0012	島根県出雲市大津新崎町1丁目64番地	0853-22-9765	0	0	2019/9/2	
253	古瀬医院	693-0104	島根県出雲市稗原町2490番地3	0853-48-0008	0	0	1989/7/1	
254	あべ医院	693-0012	島根県出雲市大津新崎町1丁目18番4	0853-21-3100	0	0	1989/7/1	
255	渡辺眼科医院	693-0011	島根県出雲市大津町1101番地2	0853-21-0198	0	0	1986/12/4	
256	後藤内科医院	693-0021	島根県出雲市塩治町992番地3	0853-21-7111	0	0	1988/12/21	
257	特別養護老人ホーム サン・スマイル医務室	699-0822	島根県出雲市神西沖町215-1	0853-43-3600	0	0	1989/7/1	
258	吉岡医院	699-0502	島根県出雲市斐川町莊原3855番地	0853-72-0833	0	0	1992/10/1	
259	エスポール出雲クリニック	693-0051	島根県出雲市小山町361番地2	0853-21-9779	0	0	1996/8/1	
260	出雲中央クリニック	693-0021	島根県出雲市塩治町2123番地2	0853-22-5552	0	18	1992/7/1	

	施設名称	郵便番号	施設所在地	電話番号	病床数		開設年月日	休止 状況
					療養	一般		
261	基常小児科・福代皮膚科	693-0021	島根県出雲市塩治町1523番地2	0853-21-1262	0	0	1991/9/1	
262	いいつかクリニック	699-0502	島根県出雲市斐川町莊原2190番地1	0853-72-4777	0	0	1995/12/1	
263	心療内科 日本ホリスティッククリニック漢方佐々木医院	693-0028	島根県出雲市塩治善行町14番地1	0853-25-1311	0	0	1992/3/3	
264	ふくやま眼科	693-0004	島根県出雲市渡橋町993番地4	0853-25-2255	0	0	1994/8/1	
265	医療法人仁和会 白枝内科クリニック	693-0006	島根県出雲市白枝町889番地1	0853-25-2110	0	0	2005/1/1	
266	竹下内科医院	693-0012	島根県出雲市大津新崎町4丁目32番地	0853-22-0202	0	0	1992/10/27	
267	さとうクリニック	691-0001	島根県出雲市平田町989番地1	0853-62-4311	0	0	1995/8/1	
268	特別養護老人ホーム もくもく苑医務室	693-0058	島根県出雲市矢野町845番地	0853-21-6969	0	0	1993/6/1	
269	みはら眼科皮膚科	693-0001	島根県出雲市今市町315番地1	0853-23-5005	0	11	1994/8/1	
270	高鳥クリニック	693-0014	島根県出雲市武志町734番地1	0853-25-2211	0	0	1997/9/1	
271	吉野産婦人科医院	699-0624	島根県出雲市斐川町上直江3091番地	0853-72-7470	0	8	1994/4/2	
272	かわすみクリニック	693-0021	島根県出雲市塩治町1559番地14	0853-25-2111	0	0	1996/8/1	
273	横野クリニック	693-0081	島根県出雲市中野美保北3丁目5番地5	0853-23-7555	0	0	1996/8/1	
274	秦医院	693-0041	島根県出雲市西園町331番地1	0853-28-0117	0	0	1994/11/1	
275	仲田医院	691-0002	島根県出雲市西平田町147番地	0853-63-1212	0	0	2001/1/1	
276	すざうら医院	693-0002	島根県出雲市今市町北本町2丁目8番地3	0853-23-6669	0	0	1999/6/1	
277	瀬島医院	693-0023	島根県出雲市塩治有原町2丁目1番地	0853-21-6622	0	0	1996/6/17	
278	山田皮膚科医院	693-0051	島根県出雲市小山町269番地4	0853-24-4112	0	0	1999/11/1	
279	相川耳鼻咽喉科医院	693-0051	島根県出雲市小山町269番地1	0853-25-3387	0	0	1999/11/1	
280	河原泌尿器科医院	691-0002	島根県出雲市西平田町85番地	0853-62-9155	0	0	1997/4/1	
281	なかじま眼科	693-0011	島根県出雲市大津町1736番地1	0853-25-2828	0	0	1997/7/7	
282	富士原耳鼻咽喉科	699-0631	島根県出雲市斐川町直江4796番地1	0853-73-9187	0	0	1997/7/16	
283	深田医院	693-0066	島根県出雲市高岡町53番地1	0853-22-8824	0	0	1999/5/1	
284	医療法人社団芦沢医院	693-0021	島根県出雲市塩治町852番地	0853-22-8228	0	0	1997/11/1	
285	ふじのクリニック	693-0002	島根県出雲市今市町北本町2丁目3番地5	0853-24-3387	0	0	1998/4/11	
286	特別養護老人ホーム万田の郷診療所	691-0033	島根県出雲市万田町692番地2	0853-63-2650	0	0	1998/4/27	
287	斐川中央クリニック	699-0624	島根県出雲市斐川町上直江1421番地17	0853-73-8181	0	0	1999/10/1	
288	ひかわ福祉の里診療所	699-0624	島根県出雲市斐川町上直江1829番地1	0853-72-0009	0	0	1999/10/14	
289	医療法人嘉村医院	693-0101	島根県出雲市上島町1025番地	0853-48-0666	0	0	2000/3/4	

	施設名称	郵便番号	施設所在地	電話番号	病床数		開設年月日	休止 状況
					療養	一般		
290	江田クリニック産婦人科	693-0011	島根県出雲市大津町260番地	0853-30-7888	0	10	2007/3/1	
291	しぶや眼科	699-0631	島根県出雲市斐川町直江4487番地	0853-73-7711	0	0	2005/9/1	
292	しまね総合健診クリニック	693-0014	島根県出雲市武志町751番地1	0853-25-3333	0	0	2001/8/20	
293	きさ内科皮膚科クリニック	691-0001	島根県出雲市平田町7606番地	0853-63-7210	0	0	2002/8/1	
294	出雲医院	693-0007	島根県出雲市駅北町5番地1	0853-30-6060	0	0	2003/11/19	
295	わたなべこどもレディースクリニック	693-0014	島根県出雲市武志町836番地3	0853-30-8020	0	0	2006/1/1	
296	あいあいクリニック	693-0021	島根県出雲市塩冶町海上1408番地70	0853-22-0022	0	0	2006/2/1	
297	医療法人 同仁会 あさひクリニック	693-0021	島根県出雲市塩冶町950番地2	0853-20-1058	0	0	2005/4/11	
298	竹内クリニック	693-0021	島根県出雲市塩冶町1466番地1	0853-23-8686	0	0	2005/4/1	
299	鷺浦診療所	699-0761	島根県出雲市大社町鷺浦104番地	0853-53-0133	0	0	2005/3/22	
300	出雲休日・夜間診療所	693-0028	島根県出雲市塩冶善行町1番地	0853-22-5543	0	0	2005/3/22	
301	いまむら耳鼻咽喉科医院	691-0011	島根県出雲市国富町833番地10	0853-63-4133	0	0	2005/6/1	
302	特別養護老人ホームみせんの里医務室	699-0731	島根県出雲市大社町遙埜65番地2	0853-53-2007	0	0	2005/10/8	
303	そうみやクリニック	693-0004	島根県出雲市渡橋町730番地1	0853-22-0333	0	0	2005/11/1	
304	にしこおり耳鼻咽喉科クリニック	693-0012	島根県出雲市大津新崎町2番地23	0853-30-0333	0	0	2006/12/1	
305	特別養護老人ホーム かんべの里医務室	699-0622	島根県出雲市斐川町名島93番地2	0853-72-3097	0	0	2008/4/1	
306	塩津診療所	691-0044	島根県出雲市塩津町78番地3	0853-66-1300	0	0	2008/2/1	
307	はしもと内科クリニック	693-0001	島根県出雲市今市町藤ヶ森2074番地	0853-25-0211	0	0	2008/6/2	
308	かつべ眼科クリニック	693-0015	島根県出雲市大津朝倉3丁目5-3朝倉クリニックモール	0853-25-0212	0	0	2008/6/2	
309	はら呼吸器内科クリニック	693-0068	島根県出雲市姫原3丁目5番7	0853-25-7455	0	0	2009/7/1	
310	つむらファミリークリニック くみ小児科	693-0004	島根県出雲市渡橋町858番地1	0853-23-9393	0	0	2009/8/1	
311	医療法人 姫野クリニック	693-0021	島根県出雲市塩冶町1069番地	0853-20-2566	0	0	2009/9/28	
312	えだクリニック整形外科リハビリテーション科	693-0001	島根県出雲市今市町藤ヶ森2074番地	0853-25-0210	0	0	2010/5/11	
313	社団医療法人ホームクリニック暖	693-0006	島根県出雲市白枝町1035番地4	0853-25-7862	0	0	2010/6/10	
314	角医院	693-0004	島根県出雲市渡橋町920番地1	0853-30-6077	0	0	2011/4/1	
315	三木整形外科ペインクリニック	699-0615	島根県出雲市斐川町併川706番地	0853-27-9548	0	0	2012/9/18	
316	おおつ内科クリニック	693-0011	島根県出雲市大津町1708番地9	0853-25-7800	0	0	2013/4/1	
317	まつさきクリニック	693-0068	島根県出雲市姫原4丁目10番2号	0853-31-7700	0	0	2013/4/1	
318	石川脳神経内科医院	693-0022	島根県出雲市上塩冶町1630番地	0853-27-9056	0	0	2014/6/5	

	施設名称	郵便番号	施設所在地	電話番号	病床数		開設年月日	休止 状況
					療養	一般		
319	医療法人 須佐クリニック	693-0003	島根県出雲市今市町南本町27番地5	0853-24-9191	0	0	2014/10/1	
320	特別養護老人ホーム天神医務室	693-0005	島根県出雲市天神町163番地9	0853-22-8659	0	0	2015/4/1	
321	医療法人社団grass bamboo 形成外科皮膚科 草竹クリニック	693-0022	島根県出雲市上塩治町2663番地1	0853-81-1151	0	0	2015/12/2	
322	豆の木在宅診療所	693-0054	島根県出雲市浜町536番地3	0853-24-7336	0	0	2016/1/12	
323	かつべ眼科クリニック平田分院	691-0001	島根県出雲市平田町1581番地	0853-31-7311	0	0	2015/9/15	
324	すたに呼吸器内科クリニック	693-0024	島根県出雲市塩治神前2丁目1番22号	0853-25-1159	0	0	2016/2/25	
325	いづも八咫クリニック	693-0082	島根県出雲市中野美保南2丁目1-5	0853-25-2688	0	0	2018/1/15	
326	とよだ内科頭痛クリニック	693-0004	島根県出雲市渡橋町370-3	0853-25-8833	0	0	2017/2/17	
327	特別養護老人ホーム薫風園医務室	693-0011	島根県出雲市大津町3620番地1	0853-31-9155	0	0	2017/3/31	
328	医療法人 みもりキッズ・ファミリークリニック	693-0051	島根県出雲市小山町442番地2	0853-25-8860	0	0	2018/9/13	
329	ひやくどみクリニック	693-0022	島根県出雲市上塩治町142-1	0853-21-0130	0	0	2018/10/1	
330	かなざわ内科糖尿病・骨粗しょう症クリニック	693-0021	島根県出雲市塩治町990-2-1	0853-25-1052	0	0	2020/3/20	
331	島根県厚生農業協同組合連合会 健康管理センター	699-0641	島根県出雲市斐川町美南1666番地	0853-31-4770	0	0	2020/3/17	
332	きたほんまちクリニック	693-0002	島根県出雲市今市町北本町5丁目3-6	0853-25-7582	0	0	2020/4/1	
333	たまがわ内科クリニック	699-0624	島根県出雲市斐川町上直江3536	0853-27-9850	0	0	2020/9/15	
334	出雲圏域検査センター	693-0021	島根県出雲市塩治町223番地1	0853-31-9774	0	0	2021/3/31	
335	永岡内科医院	693-0021	島根県出雲市塩治町1156	0853-31-9963	0	0	2021/10/1	
336	まんだクリニック	691-0033	島根県出雲市万田町536-1	0853-25-9890	0	0	2022/3/22	
337	河端循環器内科医院	693-0021	島根県出雲市塩治町1565-1	0853-30-6070	0	0	2022/3/4	
338	おおた皮膚科クリニック	699-0631	島根県出雲市斐川町直江4925-1	0853-72-1112	0	0	2022/3/2	
339	医大前クリニック	693-0024	島根県出雲市塩治神前1丁目7番7号	0853-31-8880	0	0	2022/3/2	
340	青木整形外科医院	699-0722	島根県出雲市大社町北荒木1092-4	0853-53-5535	0	0	2022/3/15	
341	出雲漢方クリニック	693-0001	島根県出雲市今市町736-11	0853-31-4077	0	0	2022/4/25	
342	ふちわき耳鼻咽喉科クリニック	693-0071	島根県出雲市稲岡町607-3	0853-30-1133	0	0	2022/9/1	
343	れんげ在宅クリニック	693-0011	島根県出雲市大津町581	0853-21-8739	0	0	2023/3/27	
344	医療法人 おがわ耳鼻咽喉科	692-0014	島根県安来市飯島町531番地1	0854-23-1187	0	0	1999/3/23	
345	尼子苑診療所	692-0412	島根県安来市広瀬町下山佐330番地2	0854-32-9071	0	0	1999/12/21	
346	特別養護老人ホームやすぎの郷診療所	692-0011	島根県安来市安来町970番地1	0854-23-0731	0	0	2000/3/1	
347	特別養護老人ホーム 伯耆の郷医務室	692-0206	島根県安来市伯太町安田1705番地	0854-37-1600	0	0	2000/3/11	

	施設名称	郵便番号	施設所在地	電話番号	病床数		開設年月日	休止 状況
					療養	一般		
348	たわら眼科	692-0022	島根県安来市南十神町17番地2	0854-23-7600	0	5	2001/4/14	
349	健康管理室	692-0014	島根県安来市飯島町1240-2(株)プロテリアル安来工場内	0854-22-1920	0	0	2002/1/28	
350	株式会社プロテリアル安来製作所 健康管理室	692-0011	島根県安来市安来町917番地10	0854-23-7517	0	0	2006/10/1	
351	野坂医院	692-0011	島根県安来市安来町1637番地	0854-22-2525	0	0	1950/9/1	
352	森脇医院	692-0007	島根県安来市荒島町1728番地6	0854-28-8635	0	0	1977/9/18	
353	安来市養護老人ホーム鶴来荘診療所	692-0013	島根県安来市月坂町563番地	0854-22-2877	0	0	1960/4/16	
354	医療法人社団吉田医院	692-0014	島根県安来市飯島町1235番地2	0854-22-2064	0	0	1989/6/3	
355	特別養護老人ホームしらさぎ苑	692-0064	島根県安来市古川町829番地1	0854-28-9980	0	0	1983/5/8	
356	朝山医院	692-0404	島根県安来市広瀬町広瀬976番地	0854-32-2439	0	0	1966/4/18	
357	金藤内科小児科医院	692-0001	島根県安来市赤江町1447番地5	0854-28-6688	0	0	1983/9/10	
358	白根医院	692-0007	島根県安来市荒島町1817番地1	0854-28-7000	1	4	1983/10/4	
359	廣江眼科	692-0011	島根県安来市安来町904番地1	0854-23-1231	0	0	1985/11/21	
360	杉原医院	692-0011	島根県安来市安来町898番地4	0854-23-1236	0	0	1987/5/11	
361	医療法人 河村医院	692-0404	島根県安来市広瀬町広瀬1940番地	0854-32-2436	0	0	1946/12/8	
362	麦谷内科クリニック	692-0017	島根県安来市下坂田町308番地1	0854-22-1855	0	0	1989/8/1	
363	杉原クリニック	692-0022	島根県安来市南十神町19番地9	0854-22-1222	0	0	1993/4/6	
364	杉原医院大塚分院	692-0042	島根県安来市大塚町357番地15	0854-27-0888	0	0	1995/9/25	
365	医療法人やました整形外科	692-0022	島根県安来市南十神町17番地1	0854-27-7250	0	0	2014/1/6	
366	家族・絆の吉岡医院	692-0011	島根県安来市安来町789番地1	0854-22-2065	0	12	2014/4/1	
367	ドクター中西元氣クリニック	692-0623	島根県安来市広瀬町布部758番地	0854-36-0009	0	0	2016/12/23	
368	一般社団法人安来市医師会立安来市医師会診療所	692-0206	島根県安来市伯太町安田1700番地	0854-37-1511	0	8	2018/3/1	
369	渡部医院	692-0011	島根県安来市安来町1195番地7	0854-22-2486	0	0	2018/10/17	
370	やすぎ博愛クリニック	692-0011	島根県安来市安来町1278番地5	0854-22-2180	0	0	2020/4/1	
371	やすぎの皮ふ科	692-0014	島根県安来市飯島町289番1	0854-27-7755	0	0	2023/5/1	
372	横山医院下久野診療所	699-1212	島根県雲南市大東町下久野285番地8	0854-42-2377	0	0	2000/1/1	
373	清水医院	699-1106	島根県雲南市加茂町加茂中1013番地1	0854-49-7022	0	0	1989/12/1	
374	永瀬医院	699-1106	島根県雲南市加茂町加茂中1323番地1	0854-49-7002	0	0	1995/1/1	
375	木村医院	699-1332	島根県雲南市木次町木次274番地	0854-42-0043	0	0	1961/4/1	
376	横山医院	699-1323	島根県雲南市木次町東日登425番地1	0854-42-0123	0	0	2000/1/1	

	施設名称	郵便番号	施設所在地	電話番号	病床数		開設年月日	休止 状況
					療養	一般		
377	田部医院	690-2404	島根県雲南市三刀屋町三刀屋321番地	0854-45-2016	0	0	1992/4/1	
378	本永瀬医院	699-1106	島根県雲南市加茂町加茂中1348番地	0854-49-7028	0	0	1997/1/1	
379	山根医院	699-1332	島根県雲南市木次町木次440番地	0854-42-1116	0	0	1985/9/30	
380	和田医院	690-2404	島根県雲南市三刀屋町三刀屋974-2	0854-45-2220	0	0	1987/3/23	
381	養護老人ホーム宇寿荘診療所	699-1106	島根県雲南市加茂町加茂中928番地	0854-49-7228	0	0	2004/11/1	
382	辰村医院	699-1332	島根県雲南市木次町木次185番地	0854-42-0402	0	0	1991/5/1	
383	よこ小児科	690-2403	島根県雲南市三刀屋町下熊谷1766番地1	0854-45-5222	0	0	1992/11/16	
384	特別養護老人ホーム さくら苑医務室	699-1323	島根県雲南市木次町東日登345番地1	0854-42-4165	0	0	1994/4/20	
385	川本医院	699-1332	島根県雲南市木次町木次15番地	0854-42-0205	0	0	1997/9/1	
386	雲南市立特別養護老人ホーム笑寿苑診療所	699-1106	島根県雲南市加茂町加茂中915番地	0854-49-7228	0	0	2004/11/1	
387	横山内科医院	699-1206	島根県雲南市大東町南村276番地1	0854-43-8010	0	0	2001/5/7	
388	特別養護老人ホーム 籐の上園 医務室	699-1253	島根県雲南市大東町中湯石88番地	0854-43-3125	0	0	2001/5/27	
389	島根県雲南保健所	699-1311	島根県雲南市木次町里方531番地1	0854-42-9623	0	0	1988/3/18	
390	特別養護老人ホーム梅里苑 医務室	690-2404	島根県雲南市三刀屋町三刀屋1326番地8	0854-45-3737	0	0	2005/10/1	
391	はまもと内科クリニック	699-1251	島根県雲南市大東町大東2416番地6	0854-43-9174	0	0	2007/7/1	
392	うなんん眼科	690-2403	島根県雲南市三刀屋町下熊谷1625番地1	0854-45-5535	0	0	2012/6/1	
393	晴木医院	699-1251	島根県雲南市大東町大東1868番地	0854-43-2035	0	0	2012/9/13	
394	むらた耳鼻咽喉科	690-2404	島根県雲南市三刀屋町三刀屋1212番地54	0854-45-3387	0	0	2015/11/5	
395	雲南うめき整形外科	699-1333	島根県雲南市木次町下熊谷1543-1	0854-47-7784	0	0	2021/2/1	

原子力災害対策指針に基づき、大規模な自然災害等との複合災害時において、被ばくのおそれのある傷病者への診療や関係機関との連携を強化するため、原子力災害時の医療体制を整備。

原子力規制委員会からの財政支援

基幹高度被ばく医療支援センター

- 機能：
 - ・特に重篤な被ばく傷病者の診療等の実施
 - ・高度専門的な教育研修等の実施
 - ・特に重篤な被ばく傷病者の診療等に係る研究開発・人材育成
- 機関：量子科学技術研究開発機構

高度被ばく医療支援センター

- 機能：
 - ・重篤な被ばく傷病者の診療等の実施
 - ・専門的な教育研修等の実施
 - ・専門家の派遣
- 機関：量子科学技術研究開発機構、広島大、弘前大、福島医大、長崎大、福井大

原子力災害医療・総合支援センター

- 機能：
 - ・医療機関連携体制の構築
 - ・原子力災害医療派遣チームの派遣調整・同チーム構成員の養成
- 機関：広島大(担当地域：島根県等)、弘前大、福島医大、長崎大

※国が指定

支援

原子力災害拠点病院

- 機能：
 - ・被ばく傷病者等(放射性物質による汚染の疑いのない傷病者を含む。)の受入・適切な医療の実施
 - ・原子力災害医療に関する教育訓練
 - ・原子力災害医療派遣チームの編成
- 機関：地域の中核病院(島根県：県立中央・島根大学(2))

※県が指定

協力

原子力災害医療協力機関

- 機能：
 - ・原子力災害医療に関する必要な支援
- 機関：地域の関係機関等(島根県：19)

※県が登録

機 関 名		住 所
■原子力災害拠点病院		
1	島根県立中央病院	693-8555 出雲市姫原4丁目1-1
2	島根大学医学部附属病院	693-8501 出雲市塩冶町89-1
■原子力災害医療協力機関		
1	松江赤十字病院	690-8506 松江市母衣町200
2	松江市立病院	690-8509 松江市乃白町32番地1
3	総合病院松江生協病院	690-8552 松江市西津田8-8-8
4	松江記念病院	690-0015 松江市上乃木三丁目4番1号
5	地域医療機能推進機構玉造病院	699-0293 松江市玉湯町湯町1-2
6	安来市立病院	692-0404 安来市広瀬町広瀬1931
7	雲南市立病院	699-1221 雲南市大東町飯田96-1
8	平成記念病院	690-2404 雲南市三刀屋町三刀屋1294番地1
9	町立奥出雲病院	699-1511 仁多郡奥出雲町三成1622番地1
10	町立飯南病院	690-3207 飯石郡飯南町頓原2060
11	出雲市民病院	693-0021 出雲市塩冶町1536-1
12	出雲市立総合医療センター	691-0003 出雲市灘分町613
13	出雲徳洲会病院	699-0631 出雲市斐川町直江3964-1
14	大田市立病院	694-0063 大田市大田町吉永1428番地3
15	(一社) 島根県医師会	690-8535 松江市袖師町1-31
16	(一社) 島根県歯科医師会	690-0884 松江市南田町141-9
17	(一社) 島根県薬剤師会	690-0852 松江市千鳥町8
18	(公社) 島根県看護協会	690-0049 松江市袖師町7-11
19	(一社) 島根県診療放射線技師会	690-0332 松江市鹿島町佐陀本郷133番地2
■高度被ばく医療支援センター		
1	国立研究開発法人 量子科学技術研究開発機構 放射線医学総合研究所	263-8555 千葉県千葉市稲毛区穴川4-9-1
2	国立大学法人長崎大学	852-8521 長崎県長崎市坂本1-7-1
3	公立大学法人福島県立医科大学	960-1295 福島県福島市光が丘1
4	国立大学法人広島大学	734-8553 広島県広島市南区霞1-2-3
5	国立大学法人弘前大学	036-8564 青森県弘前市本町66-1
6	国立大学法人福井大学	910-1193 福井県吉田郡永平寺町松岡下合月23-3
■原子力災害医療・総合支援センター（島根県担当）		
1	国立大学法人広島大学	734-8553 広島県広島市南区霞1-2-3

2-4-3 消防機関の救急車両

資料：県（消防総務課）
(R6.1.1現在)

機関名	住所	連絡電話	救急 車両数	救急 隊員数
松江市	松江市学園南1丁目17番3号	0852-31-9119	14	177
安来市	安来市飯島町711-1	0854-22-0119	6	62
雲南広域連合	雲南市木次町里方1100-6	0854-40-0119	7	80
出雲市	出雲市渡橋町253-1	0853-21-2119	14	155
大田市	大田市大田町大田イ1-1	0854-82-0650	6	74
江津邑智消防組合	江津市渡津町961-19	0855-52-0119	9	98
浜田市	浜田市原井町908-11	0855-22-0119	8	88
益田地区広域市町村圏事務組合	益田市あけぼの東町8-6	0856-31-0119	8	110
隠岐広域連合	隠岐郡隠岐の島町平440番地1	08512-3-0119	6	60
合計			78	904

注：救急隊1隊は救急車両1台、救急隊員原則として3名をもって編成する。

3 防護措置の判断に関する資料

3-1-1 発電所の気象状況

(1) 温度、湿度、降水量及び大気安定度出現頻度

・地点名：島根原子力発電所
 ・統計期間：2009年1月～12月

項目	2009年												年間	
	1月	2月	3月	4月	5月	6月	7月	8月	9月	10月	11月	12月		
温度〔℃〕	最高	13.5	18.5	22.9	24.5	26.9	30.1	32.2	33.1	28.4	25.2	25.1	16.7	33.1
	最低	-1.4	1.1	1.0	5.3	11.4	13.9	18.9	19.2	16.5	12.7	5.5	-0.7	-1.4
	平均	5.6	7.8	9.3	13.7	17.7	21.3	24.7	24.9	22.0	18.3	13.0	8.3	15.6
湿度〔%〕	平均	75.7	71.6	66.8	68.7	74.0	79.1	84.1	84.5	81.5	74.4	74.2	68.8	75.3
降水量〔mm〕	積算	178.0	89.5	73.5	113.5	49.5	263.5	278.5	29.0	128.0	76.5	197.5	76.0	1,553.0
大気安定度※ 出現頻度 〔%〕	A	0.1	0.3	1.6	3.2	2.4	5.0	2.3	3.3	1.9	2.4	0.0	0.0	1.9
	B	3.9	9.8	12.4	15.4	17.6	19.9	19.1	22.6	24.2	13.6	7.6	5.5	14.4
	C	2.4	5.2	7.9	12.8	10.9	9.7	6.6	4.7	5.6	5.5	3.7	1.2	6.4
	D	76.8	59.8	47.3	36.7	39.9	40.8	55.9	46.5	39.0	37.1	60.7	76.0	51.2
	E	6.8	5.8	6.3	5.1	3.9	2.1	2.0	1.6	2.4	9.1	8.8	5.9	5.0
	F	9.9	19.0	24.5	26.8	25.3	22.5	14.1	21.3	26.9	32.3	19.2	11.5	21.2

※大気安定度…気流の乱れを表す指標。 A：強い不安定、B：中程度の不安定、C：弱い不安定、D：中立、E～F：安定
 (出典：(公財)原子力安全技術センター「原子力防災基礎用語集」)

(2) 風向出現頻度及び風向別平均風速

①標高28.5m (地上高20m) 風向別平均風速は有風時(風速0.5m/s以上)の平均を示す。

	1月		2月		3月		4月		5月		6月		7月		8月		9月		10月		11月		12月		年間		
	m/s	%	m/s	%	m/s	%	m/s	%	m/s	%	m/s	%	m/s	%	m/s	%	m/s	%	m/s	%	m/s	%	m/s	%	m/s	%	
NNE	-	-	0.6	0.1	0.7	0.1	0.9	0.1	0.5	0.1	1.0	0.1	0.7	0.5	0.7	0.3	-	-	-	0.6	0.1	-	-	0.5	0.1	0.7	0.1
NE	1.1	0.3	0.7	0.1	0.8	0.3	0.7	0.1	0.9	0.1	1.0	0.7	0.7	0.4	0.8	0.8	0.3	-	-	-	-	-	-	-	-	0.8	0.3
ENE	-	-	-	-	1.6	0.1	-	-	1.1	0.8	0.9	1.0	0.9	0.7	0.6	0.4	1.0	0.1	0.7	0.4	-	-	-	-	-	0.9	0.3
E	-	-	0.7	0.7	0.6	0.3	-	-	0.8	0.5	0.8	0.8	0.8	0.9	0.8	0.8	1.3	0.8	0.8	0.4	0.4	1.1	0.3	-	-	0.8	0.5
ESE	2.3	1.1	1.2	1.3	1.5	0.8	1.6	1.8	1.1	2.4	1.2	2.5	0.8	2.0	1.5	1.9	2.2	0.9	1.7	0.4	1.6	1.9	1.6	1.6	2.3	1.3	1.7
SE	2.0	4.5	1.7	8.0	1.8	9.4	1.6	5.9	1.5	6.9	1.7	9.6	1.5	9.7	1.4	7.9	1.1	7.9	1.7	7.7	2.1	9.0	1.8	1.8	8.1	1.7	7.9
SSE	2.9	29.9	2.3	25.4	2.0	24.3	2.3	17.7	2.0	16.5	1.6	17.5	1.5	17.2	1.6	15.2	1.7	27.2	2.3	32.4	2.4	27.1	2.6	23.2	2.2	22.8	
S	2.5	15.6	2.2	11.5	2.1	8.2	2.0	15.9	1.9	14.7	1.6	11.5	1.5	10.1	1.3	7.3	1.4	7.5	2.3	13.4	2.1	14.3	2.3	5.0	2.0	11.3	
SSW	1.7	4.3	1.7	2.8	2.5	4.6	1.7	4.8	1.8	5.0	1.8	4.3	2.2	9.5	1.3	4.3	1.4	1.8	1.7	3.6	1.3	2.6	2.1	2.4	1.8	4.2	
SW	1.4	1.2	1.1	1.0	1.8	1.1	1.4	2.4	1.6	1.9	1.7	2.6	2.2	3.2	0.9	2.4	1.3	1.4	1.7	2.2	1.4	2.2	2.0	2.0	1.6	1.9	
WSW	2.0	0.8	1.2	0.7	1.0	0.7	1.3	1.4	1.1	1.3	1.1	2.4	1.0	1.1	1.3	1.9	1.0	1.4	1.0	0.4	0.9	1.1	1.6	0.9	1.2	1.2	
W	4.0	3.7	4.3	2.8	3.2	4.0	2.7	5.6	1.9	2.8	2.4	3.5	1.9	3.4	1.7	3.4	1.7	1.8	2.1	2.6	2.8	4.2	4.5	6.5	2.9	3.7	
WNW	6.3	12.5	4.2	9.5	4.6	11.0	4.5	15.4	3.8	12.2	3.1	11.7	2.4	9.5	1.9	11.2	1.6	5.6	4.1	9.1	4.4	12.9	6.2	27.1	4.3	12.3	
NW	6.6	12.6	4.3	19.5	4.1	20.0	3.9	12.5	2.8	15.5	2.3	10.3	2.1	14.1	1.9	18.7	2.7	20.1	3.0	9.5	4.3	12.2	5.3	13.8	3.6	14.9	
NNW	7.3	13.0	4.6	14.6	4.5	12.4	5.1	11.9	2.6	15.1	1.8	9.6	1.9	7.3	1.8	9.3	2.3	11.3	4.5	14.2	5.9	9.6	4.1	8.1	4.0	11.4	
N	-	-	-	-	1.3	0.4	1.7	0.7	1.0	0.4	0.7	1.7	0.8	1.1	1.0	1.1	0.9	0.6	2.0	0.1	-	-	-	1.0	0.3	1.0	0.5

風向(出現頻度)及び風速(平均)

②標高65m (地上高50m) 風向別平均風速は有風時 (風速0.5m/s以上) の平均を示す。

	1月		2月		3月		4月		5月		6月		7月		8月		9月		10月		11月		12月		年間		
	m/s	%	m/s	%	m/s	%	m/s	%	m/s	%	m/s	%	m/s	%	m/s	%	m/s	%	m/s	%	m/s	%	m/s	%	m/s	%	
NNE	4.1	1.4	2.5	4.3	3.1	3.9	1.8	1.5	2.1	4.7	1.8	4.5	1.7	4.3	1.6	5.1	2.3	6.8	3.4	3.1	3.1	2.2	3.1	3.1	1.6	2.4	3.6
NE	2.3	0.8	1.1	2.7	1.5	1.9	1.5	1.0	1.3	1.3	1.3	1.5	1.1	3.2	1.2	3.7	1.4	4.7	1.5	1.6	2.0	0.9	—	—	1.4	2.0	
ENE	2.2	0.8	1.4	2.7	1.4	2.3	1.5	1.7	1.3	2.2	1.4	3.6	1.4	3.5	1.4	4.2	1.4	7.5	1.6	2.4	2.1	2.7	1.5	1.2	1.5	2.9	
E	2.0	1.4	1.7	3.4	1.5	3.0	1.6	1.7	1.0	2.0	1.1	1.8	1.1	2.2	1.2	2.8	1.4	7.9	1.9	3.2	1.9	3.1	1.6	2.2	1.5	2.9	
ESE	1.8	1.9	1.5	4.3	1.4	2.6	1.3	1.7	1.1	1.9	1.2	2.4	1.3	2.8	1.0	3.4	1.1	3.3	1.6	2.3	1.6	3.1	1.6	2.9	1.4	2.7	
SE	2.0	5.8	1.9	6.3	1.8	6.9	1.9	3.7	1.7	4.7	1.6	6.0	1.7	7.4	1.5	6.1	1.4	6.7	1.8	6.5	2.1	8.3	2.1	7.9	1.8	6.3	
SSE	3.2	18.6	2.7	11.5	2.4	14.7	2.8	14.6	2.6	12.9	2.2	13.4	1.9	10.6	2.0	10.6	2.4	11.1	2.8	21.3	3.1	18.5	2.9	12.5	2.6	14.2	
S	3.3	20.9	3.3	16.5	2.5	12.4	2.9	15.9	2.5	15.7	2.2	12.8	1.9	14.2	2.1	11.5	2.4	10.6	3.1	18.5	3.0	15.5	2.9	11.8	2.7	14.7	
SSW	2.4	4.1	1.8	4.5	1.8	4.0	1.5	4.2	1.6	5.6	1.5	5.8	1.6	8.5	1.4	4.9	1.4	2.5	1.5	4.2	1.5	4.5	1.7	1.3	1.7	4.5	
S W	1.8	2.6	1.6	1.8	1.7	1.9	2.0	2.9	1.6	3.0	1.5	4.3	1.7	6.0	1.4	2.7	1.1	1.4	1.4	2.7	1.5	2.5	1.2	2.0	1.6	2.8	
WSW	2.0	2.3	1.6	2.4	2.3	3.9	2.1	5.9	2.1	5.2	2.1	7.1	1.9	4.8	1.7	3.8	1.8	1.8	1.8	2.7	2.0	2.8	2.2	3.6	2.0	3.9	
W	2.8	4.5	2.5	2.8	2.1	4.6	2.4	6.3	2.3	6.2	2.1	5.6	1.8	6.2	1.7	3.8	1.4	1.5	2.1	3.4	1.8	3.6	3.1	4.9	2.2	4.5	
WNW	3.5	9.0	3.1	6.4	3.1	8.1	3.3	11.2	2.6	6.2	2.1	5.8	1.6	3.9	1.8	4.5	1.8	2.8	2.6	4.9	3.0	7.2	3.6	16.5	2.9	7.2	
N W	3.8	7.7	3.7	7.7	3.5	9.1	3.2	7.3	2.4	6.3	2.0	5.8	1.9	5.1	1.7	8.7	2.1	5.1	2.6	5.4	3.3	8.9	3.5	14.1	2.9	7.6	
NNW	5.7	11.0	4.4	11.2	3.9	12.5	4.3	9.0	2.6	9.4	2.1	7.2	2.0	5.6	1.9	7.5	2.2	10.1	3.5	7.2	3.9	8.6	3.8	10.9	3.5	9.2	
N	5.1	5.8	4.2	9.1	3.9	7.1	4.1	7.7	2.7	9.7	1.7	5.8	2.2	5.9	1.9	8.4	2.4	8.5	4.3	8.4	3.8	4.3	3.7	4.6	3.3	7.1	

風向 (出現頻度) 及び風速 (平均)

③標高130m (地上高115m) 風向別平均風速は有風時 (風速0.5m/s以上) の平均を示す。

	1月		2月		3月		4月		5月		6月		7月		8月		9月		10月		11月		12月		年間		
	m/s	%	m/s	%	m/s	%	m/s	%	m/s	%	m/s	%	m/s	%	m/s	%	m/s	%	m/s	%	m/s	%	m/s	%	m/s	%	
NNE	8.8	3.0	5.8	4.8	5.0	4.7	5.2	3.9	3.4	4.8	4.3	2.4	4.3	2.0	3.9	2.1	4.9	4.5	4.4	5.3	5.5	8.2	5.5	5.5	3.3	4.8	4.4
N E	7.5	2.0	5.2	8.0	5.7	8.2	4.9	5.3	4.4	13.2	8.6	3.0	8.6	3.5	12.5	3.4	24.7	4.0	24.2	4.5	7.4	7.8	4.2	6.2	4.3	10.1	
ENE	4.2	2.6	5.2	8.5	4.6	6.3	3.0	3.7	3.5	4.2	5.4	2.4	5.4	2.8	9.3	3.2	16.4	3.4	18.9	4.3	6.2	5.3	6.7	3.3	3.7	7.6	
E	3.2	1.5	2.8	7.2	2.9	4.0	2.6	2.4	2.0	2.4	2.6	1.5	2.6	2.1	2.6	1.8	2.4	2.9	8.3	2.4	7.3	3.4	4.3	2.3	2.6	3.9	
ESE	3.4	1.9	2.9	4.8	2.9	5.8	2.9	3.1	1.8	1.9	4.5	2.3	4.5	2.4	1.7	2.6	2.4	2.4	3.3	2.9	7.8	2.8	2.1	3.2	4.3	2.8	3.6
S E	4.6	6.9	3.6	6.3	3.5	7.9	3.8	5.9	3.9	4.2	6.4	3.2	6.4	3.6	3.9	3.4	5.3	3.4	5.8	3.3	5.7	3.7	6.7	3.9	6.6	3.7	6.0
SSE	4.0	3.9	4.3	6.3	3.6	5.4	3.6	4.6	3.5	5.9	6.5	3.4	6.5	3.6	5.8	3.3	4.6	3.3	4.6	3.6	4.3	3.9	6.4	3.5	6.3	3.6	5.4
S	4.2	10.6	5.2	7.2	4.6	6.9	4.1	6.9	3.9	7.5	8.9	3.6	8.9	3.5	8.3	3.5	5.4	2.8	4.2	3.5	8.1	3.8	11.9	4.2	8.6	3.9	7.9
SSW	4.3	16.3	4.2	8.2	4.6	6.2	3.8	7.9	4.1	7.7	8.5	3.4	8.5	3.7	12.0	3.4	5.3	2.5	3.2	4.2	11.1	3.6	12.2	3.7	7.3	3.9	8.8
S W	3.9	9.0	3.6	5.8	4.5	7.1	3.5	10.3	3.9	12.1	10.0	3.9	10.0	4.1	16.7	3.3	6.0	3.1	2.8	3.6	6.6	3.4	7.6	4.3	4.5	3.8	8.2
WSW	3.9	4.4	4.3	3.3	4.8	5.8	4.0	9.4	3.4	8.5	8.8	3.3	8.8	3.8	7.9	2.9	6.2	2.3	2.8	3.0	6.5	2.5	3.4	5.2	4.0	3.6	6.0
W	5.0	6.3	3.9	4.6	4.7	4.2	4.4	11.0	3.9	9.1	9.0	3.4	9.0	3.1	5.4	3.0	2.4	1.9	1.8	3.7	4.9	4.0	6.6	6.1	10.6	4.2	6.3
WNW	7.5	11.4	6.2	7.7	5.9	8.3	5.2	8.7	3.5	5.0	3.1	2.3	3.1	3.5	1.9	3.3	2.7	3.2	1.7	4.4	3.7	5.3	7.3	7.4	19.6	5.8	6.7
N W	7.3	6.7	7.1	8.0	6.0	9.7	4.6	6.2	2.1	4.2	2.6	1.6	2.6	2.1	1.3	1.8	2.8	2.1	3.6	3.6	4.5	5.2	7.3	6.7	11.1	5.1	5.6
NNW	8.1	8.7	6.9	5.8	5.7	5.5	6.0	5.3	2.4	4.4	2.4	2.0	2.4	2.2	1.7	1.6	3.4	1.8	2.9	4.1	5.4	5.7	3.6	4.7	4.5	5.0	4.5
N	7.7	3.4	4.8	3.1	4.4	3.4	4.9	3.8	2.7	3.0	3.1	1.5	3.1	1.7	2.6	1.3	2.0	1.9	3.9	7.1	3.8	4.7	2.5	3.6	2.2	4.0	3.1

風向 (出現頻度) 及び風速 (平均)

風配図

標高28.5m (地上高20m)

標高65m (地上高50m)

標高130m (地上高115m)

2009年1月

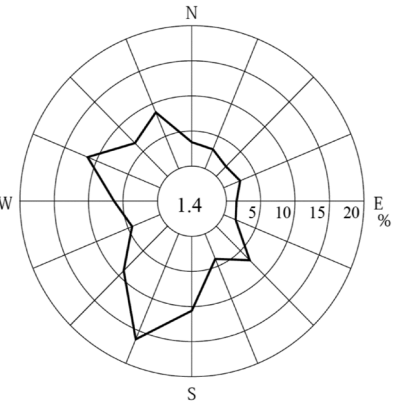
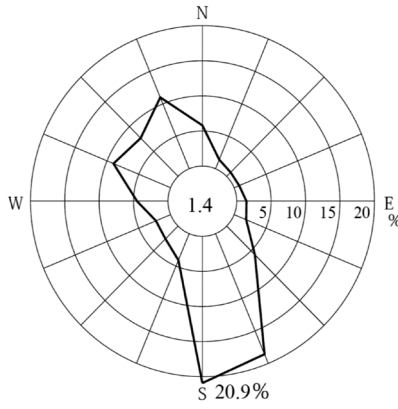
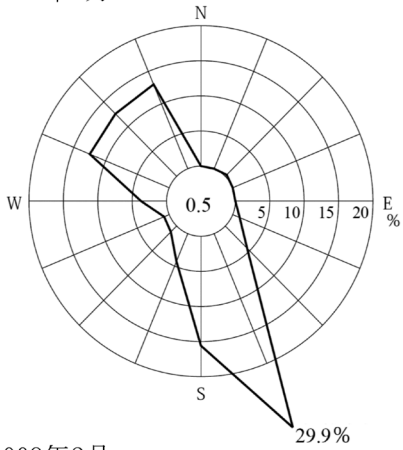

2009年2月

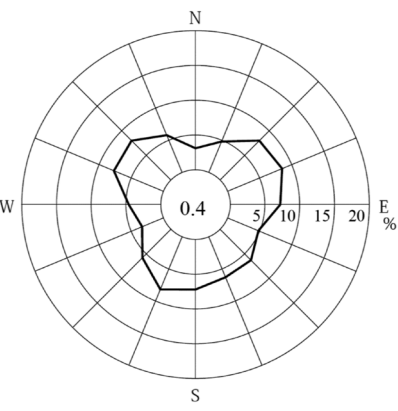
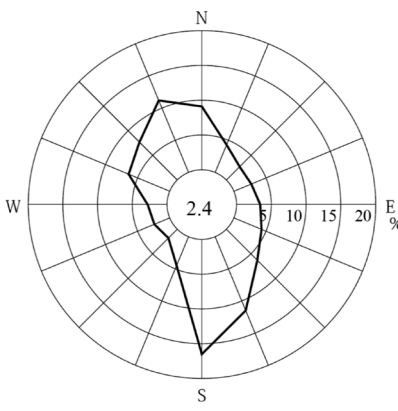
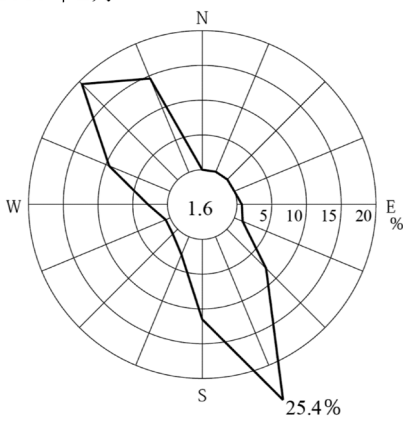

2009年3月

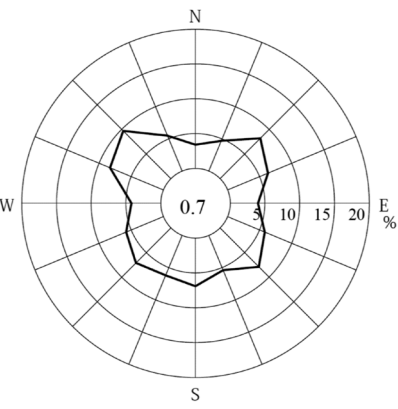
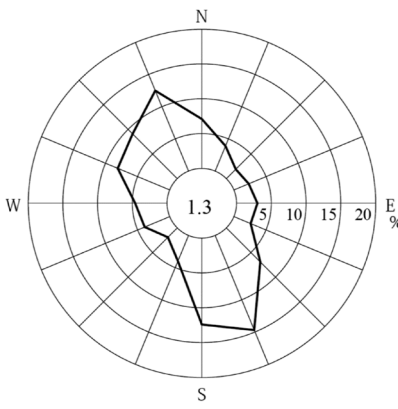
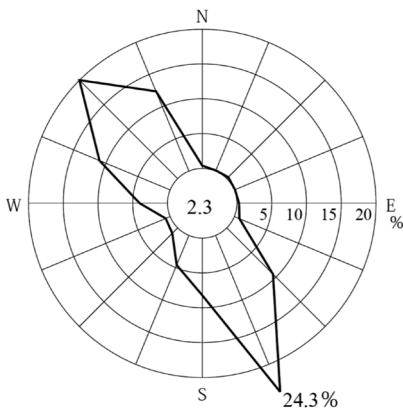

2009年4月

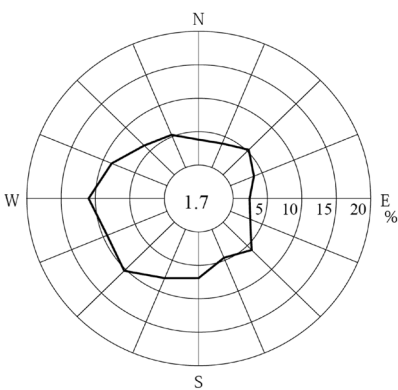
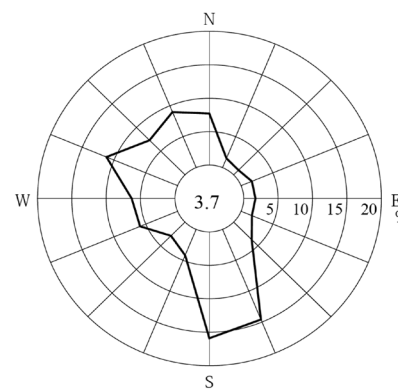
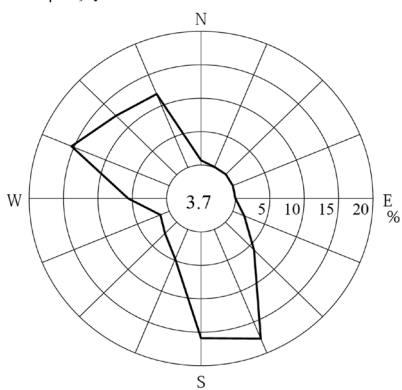

注) 小円内の数字は静穏の頻度 (%)

標高28.5m (地上高20m)

標高65m (地上高50m)

標高130m (地上高115m)

2009年5月

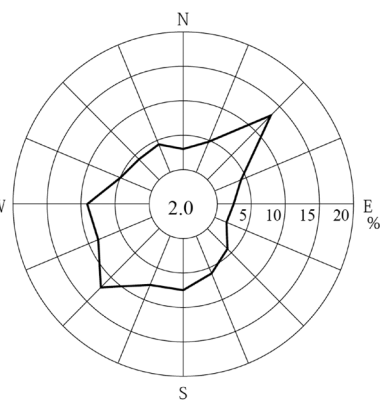
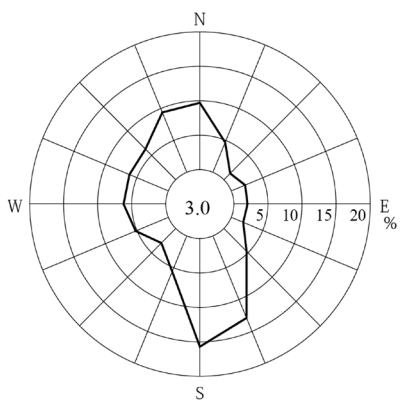
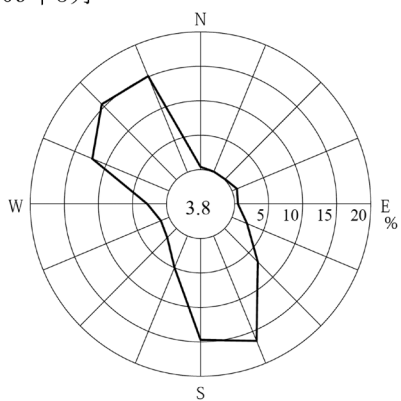

2009年6月

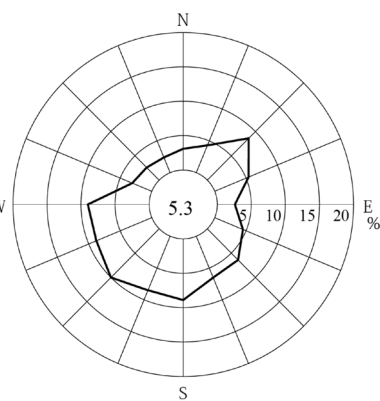
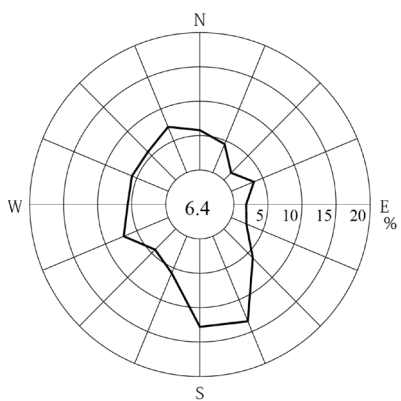
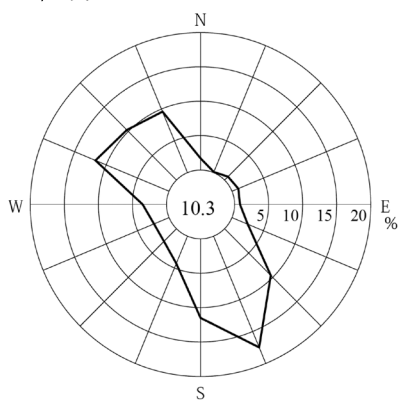

2009年7月

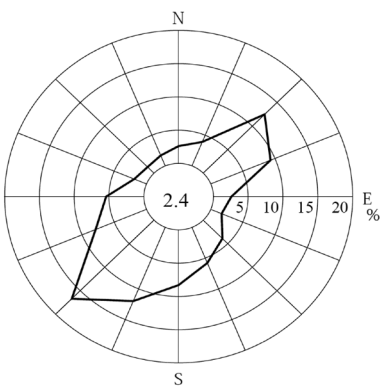
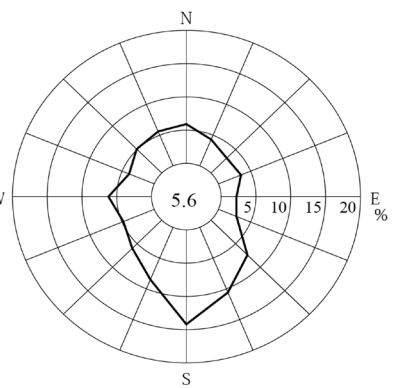
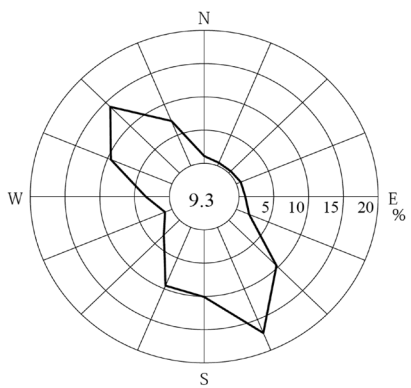

2009年8月

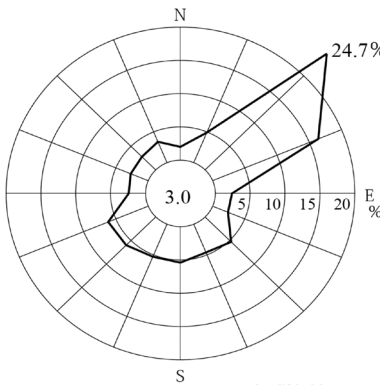
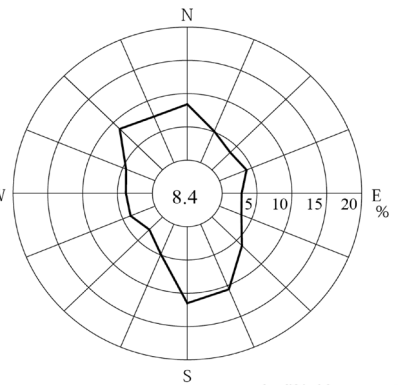
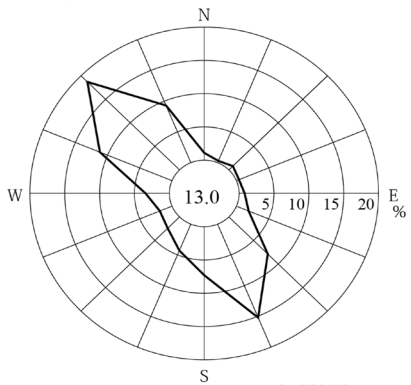

注) 小円内の数字は静穏の頻度 (%)

標高28.5m (地上高20m)

標高65m (地上高50m)

標高130m (地上高115m)

2009年9月

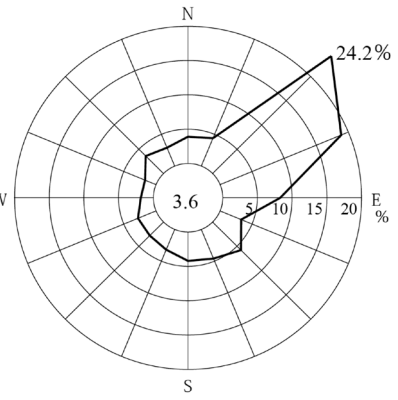
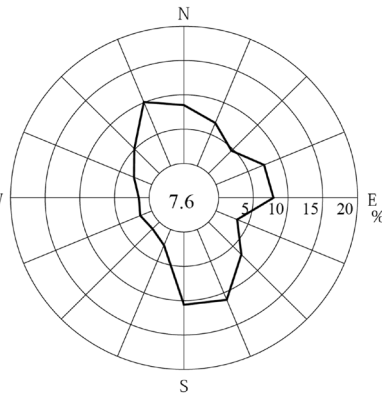
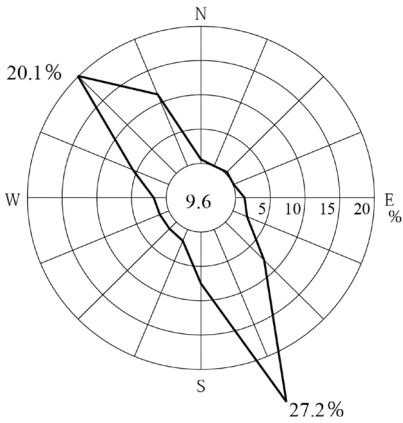

2009年10月

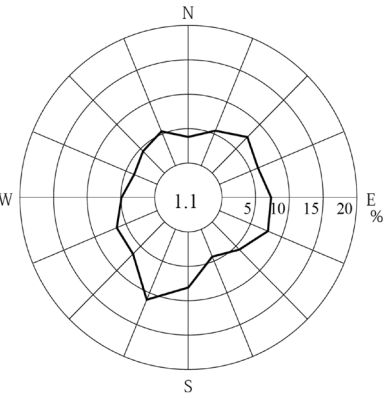
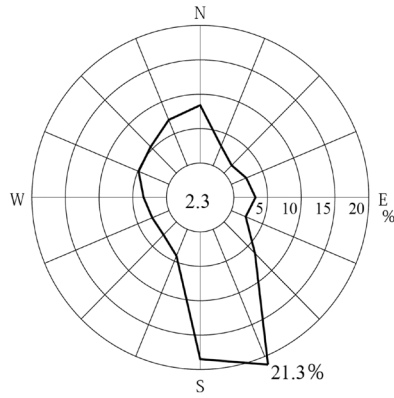
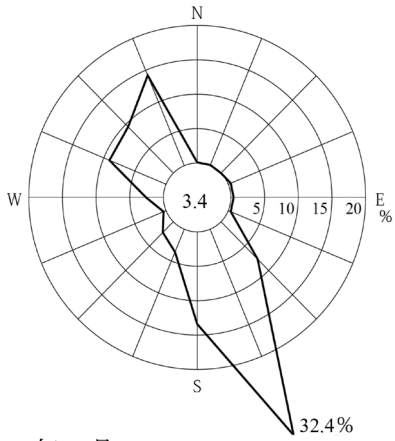

2009年11月

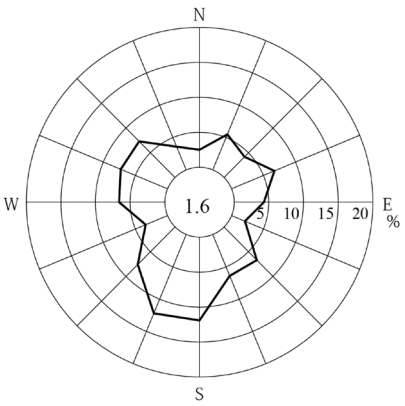
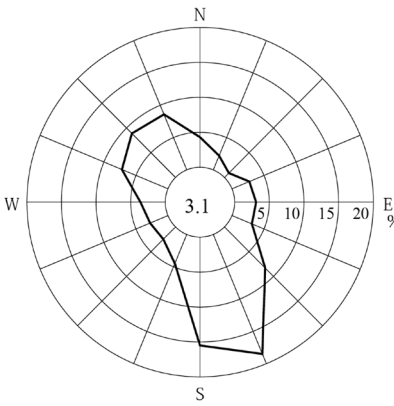
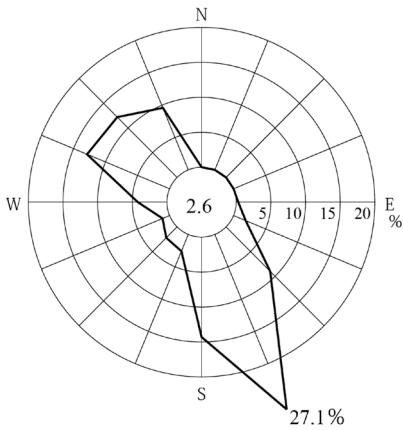

2009年12月

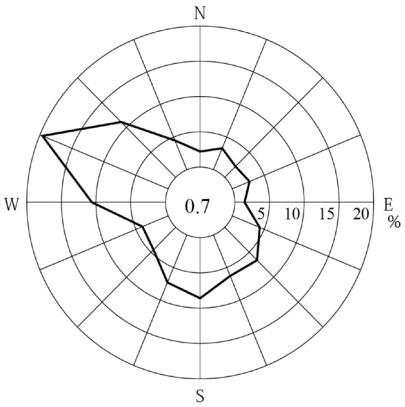
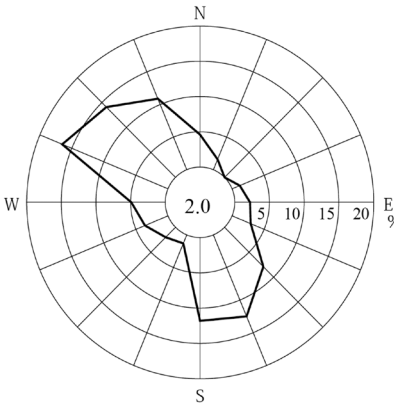
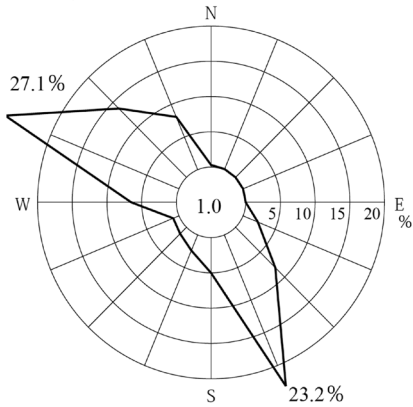

注) 小円内の数字は静穏の頻度 (%)

3-1-2 周辺地域の気象状況

(1) 気温の平均[°C]

資料：松江地方気象台

観測所	要素	1月	2月	3月	4月	5月	6月	7月	8月	9月	10月	11月	12月	全年
松江	日平均	4.6	5.0	8.0	13.1	18.0	21.7	25.8	27.1	22.9	17.4	12.0	7.0	15.2
	日最高	8.3	9.4	13.1	18.5	23.2	26.2	29.8	31.6	27.1	22.0	16.5	10.9	19.7
	日最低	1.5	1.3	3.6	8.2	13.5	18.2	22.8	23.8	19.6	13.4	8.0	3.6	11.4
鹿島	日平均	4.8	5.0	7.7	12.5	17.4	21.1	25.1	26.3	22.3	16.9	11.8	7.1	14.8
	日最高	8.3	9.1	12.5	17.8	22.5	25.6	29.1	30.7	26.7	21.8	16.5	11.1	19.3
	日最低	1.3	0.9	2.6	6.9	12.3	17.3	21.8	22.6	18.4	12.3	7.4	3.4	10.6
出雲	日平均	4.8	5.1	7.8	12.6	17.3	21.2	25.3	26.4	22.2	16.7	11.7	7.2	14.9
	日最高	8.4	9.3	12.7	18.0	22.8	26.0	29.5	31.3	27.1	22.0	16.5	11.1	19.6
	日最低	1.2	0.7	2.5	6.6	11.5	16.7	21.7	22.4	18.0	11.7	6.8	3.1	10.3
安来	日平均	-	-	-	-	-	-	-	-	-	-	-	-	-
	日最高	-	-	-	-	-	-	-	-	-	-	-	-	-
	日最低	-	-	-	-	-	-	-	-	-	-	-	-	-
雲南	日平均	2.4	3.0	6.3	11.8	16.9	20.6	24.7	25.3	20.8	14.9	9.7	4.8	13.4
	日最高	6.3	7.6	11.9	18.2	23.3	26.2	29.6	30.8	26.1	20.7	15.2	9.1	18.8
	日最低	-0.8	-1.0	1.1	5.5	10.7	15.7	20.8	21.1	16.6	10.1	5.0	1.1	8.8

(2) 相対湿度[%]

観測所	1月	2月	3月	4月	5月	6月	7月	8月	9月	10月	11月	12月	全年
松江	76	74	72	70	71	78	80	77	79	76	76	76	75
鹿島	-	-	-	-	-	-	-	-	-	-	-	-	-
出雲	-	-	-	-	-	-	-	-	-	-	-	-	-
安来	-	-	-	-	-	-	-	-	-	-	-	-	-
雲南	-	-	-	-	-	-	-	-	-	-	-	-	-

(3) 日照時間[h]

観測所	1月	2月	3月	4月	5月	6月	7月	8月	9月	10月	11月	12月	全年
松江	67.4	88.6	140.5	182.4	206.5	157.1	168.6	201.0	146.2	154.4	113.8	78.8	1705.2
鹿島	55.8	81.0	142.1	192.4	215.8	163.8	181.6	214.9	156.9	157.8	105.8	67.1	1735.1
出雲	53.9	80.3	140.4	186.1	208.8	164.2	178.5	207.9	152.5	155.3	107.3	65.4	1697.4
安来	-	-	-	-	-	-	-	-	-	-	-	-	-
雲南	58.0	79.5	136.8	185.0	210.6	153.1	165.9	189.9	137.5	144.7	109.0	65.9	1635.2

(4) 降水量[mm]

観測所	1月	2月	3月	4月	5月	6月	7月	8月	9月	10月	11月	12月	全年
松江	153.3	118.4	134.0	113.0	130.3	173.0	234.1	129.6	204.1	126.1	121.6	154.5	1791.9
鹿島	143.7	108.0	124.9	105.6	121.5	166.9	224.8	136.4	198.9	122.6	131.8	157.7	1742.8
出雲	121.6	98.9	123.5	112.2	130.3	183.0	229.8	145.6	187.1	113.4	114.6	135.9	1675.0
安来	155.2	127.9	141.3	113.4	119.0	167.0	219.6	137.2	232.6	134.6	115.8	150.3	1813.7
雲南	167.0	139.2	155.6	123.2	126.9	186.5	236.0	157.0	234.8	131.2	124.6	170.8	1952.6

松江の資料 : (1991年~2020年) の平年値

鹿島の資料 : (1991年~2020年) の平年値

出雲の資料 : (1991年~2020年) の平年値

安来(伯太)の資料 : (1991年~2020年) の平年値

雲南(掛合)の資料 : (1991年~2020年) の平年値

(5) 風向別出現頻度

松江

(期間R5.1～R5.12)

単位 %

風向	1月	2月	3月	4月	5月	6月	7月	8月	9月	10月	11月	12月	年間
静穏	1	1	2	1	1	1	0	1	2	2	1	1	1.2
NNE	3	7	2	2	4	1	2	2	4	2	3	3	2.9
NE	5	8	7	4	10	3	4	6	14	10	4	5	6.6
ENE	7	9	14	15	13	9	7	11	10	9	8	8	10.0
E	7	10	16	18	19	13	16	22	16	8	8	9	13.5
ESE	5	8	11	8	10	12	10	21	12	7	7	4	9.5
SE	1	2	3	3	3	5	4	9	4	3	2	2	3.6
SSE	2	2	1	1	2	3	1	3	2	3	1	1	1.9
S	2	2	1	2	2	2	2	1	2	1	3	2	1.8
SSW	3	2	3	4	3	3	6	3	3	3	4	5	3.6
SW	8	4	1	3	2	3	5	2	3	4	8	12	4.5
WSW	18	7	7	10	4	15	13	3	9	10	18	20	11.3
W	20	12	13	18	11	17	16	5	8	15	20	20	14.6
WNW	10	9	7	6	7	6	7	5	5	9	7	4	6.9
NW	3	7	7	2	5	4	4	4	3	7	3	1	4.2
NNW	2	4	3	2	2	2	1	1	2	4	2	2	2.2
N	2	5	2	1	1	1	1	1	1	3	2	2	1.8

風向 (出現頻度)

静穏; 風速0.2メートル以下の風速のことをいう、風向は無し。

鹿 島

(期間R5.1～R5.12)

単位 %

風向	1月	2月	3月	4月	5月	6月	7月	8月	9月	10月	11月	12月	年間
静穏	0	0	0	0	0	1	1	1	0	0	0	0	0.3
NNE	1	3	1	1	1	1	3	3	1	2	1	1	1.5
NE	2	4	5	5	10	4	5	6	5	3	1	2	4.3
ENE	8	11	12	14	16	8	9	15	16	9	9	8	11.3
E	14	24	29	24	20	17	14	24	23	26	20	19	20.9
ESE	6	7	9	8	12	11	9	13	15	9	7	5	9.3
SE	2	3	3	3	4	8	8	9	6	3	2	2	4.5
SSE	1	2	2	2	3	3	3	2	4	2	2	1	2.4
S	1	1	3	2	1	3	3	2	3	1	2	2	2.0
SSW	9	4	4	3	2	2	3	2	5	8	8	15	5.5
SW	9	4	4	3	2	6	6	2	4	4	8	8	5.0
WSW	8	3	5	6	6	10	9	5	5	4	11	11	6.9
W	21	11	12	19	11	18	14	8	6	11	22	21	14.4
WNW	13	9	6	6	5	4	5	5	3	9	5	3	6.0
NW	2	4	2	2	2	2	2	2	1	4	1	1	2.1
NNW	1	5	2	1	2	2	3	2	1	3	1	1	1.9
N	1	6	1	1	1	2	3	3	2	2	1	0	1.9

風向 (出現頻度)

静穏:風速0.2メートル以下の風速のことをいう、風向は無し。

出 雲

(期間R5.1～R5.12)

単位 %

風向	1月	2月	3月	4月	5月	6月	7月	8月	9月	10月	11月	12月	年間
静穏	1	1	1	0	1	2	1	1	2	2	1	1	1.1
NNE	5	6	5	3	4	4	3	4	3	5	5	5	4.3
NE	6	10	11	8	10	8	6	8	12	9	5	6	8.2
ENE	7	15	11	17	19	9	10	14	18	7	6	10	11.9
E	6	11	12	10	11	9	7	14	15	10	6	6	9.7
ESE	5	9	10	5	8	9	5	15	14	10	7	5	8.4
SE	3	7	5	2	3	5	5	7	6	6	5	1	4.6
SSE	4	2	2	3	3	4	4	4	2	4	3	2	3.1
S	4	2	4	7	7	3	9	5	1	4	5	5	4.7
SSW	6	5	3	5	3	6	8	4	5	6	6	8	5.4
SW	7	5	6	7	4	10	11	6	6	7	10	9	7.2
WSW	7	4	7	9	9	15	18	7	6	7	13	8	9.2
W	19	6	12	14	9	11	6	5	4	9	16	21	11.0
WNW	12	7	3	4	4	2	3	2	2	3	5	6	4.6
NW	4	3	2	2	2	1	1	2	1	3	2	2	2.0
NNW	2	3	2	1	0	1	0	2	2	4	2	1	1.8
N	3	6	4	2	2	2	2	3	1	5	3	3	2.9

風向 (出現頻度)

静穏; 風速0.2メートル以下の風速のことをいう、風向は無し。

掛 合

(期間R5.1～R5.12)

単位 %

風向	1月	2月	3月	4月	5月	6月	7月	8月	9月	10月	11月	12月	年間
静穏	18	29	23	18	19	10	1	2	3	3	1	1	10.7
NNE	4	2	2	4	2	3	1	3	4	3	4	5	3.0
NE	3	2	1	2	1	2	1	3	2	2	2	3	1.9
ENE	2	1	1	1	0	1	0	2	2	1	1	2	1.2
E	3	1	1	2	1	1	2	3	2	2	2	3	1.9
ESE	6	2	2	2	2	5	6	10	8	7	8	7	5.5
SE	12	6	6	7	7	13	13	15	14	18	15	17	11.9
SSE	21	17	17	17	15	28	32	23	22	27	32	30	23.4
S	8	13	11	13	13	10	16	10	10	11	14	14	11.9
SSW	4	2	3	3	3	3	4	4	3	3	4	4	3.3
SW	1	1	0	1	1	2	2	2	2	2	1	2	1.4
WSW	0	1	0	1	1	1	1	1	0	1	2	0	0.7
W	1	2	1	0	1	1	1	1	0	1	1	1	0.9
WNW	2	1	1	2	1	1	1	1	2	2	1	1	1.2
NW	4	5	7	6	7	4	5	4	7	5	3	2	4.8
NNW	7	10	15	12	19	10	11	9	12	7	4	6	10.2
N	6	6	8	8	6	6	5	8	7	6	5	4	6.2

風向 (出現頻度)

静穏; 風速0.2メートル以下の風速のことをいう、風向は無し。

風向別出現頻度分布図
(地上風)

凡例



図 1 - 1 松江地方気象台



1月

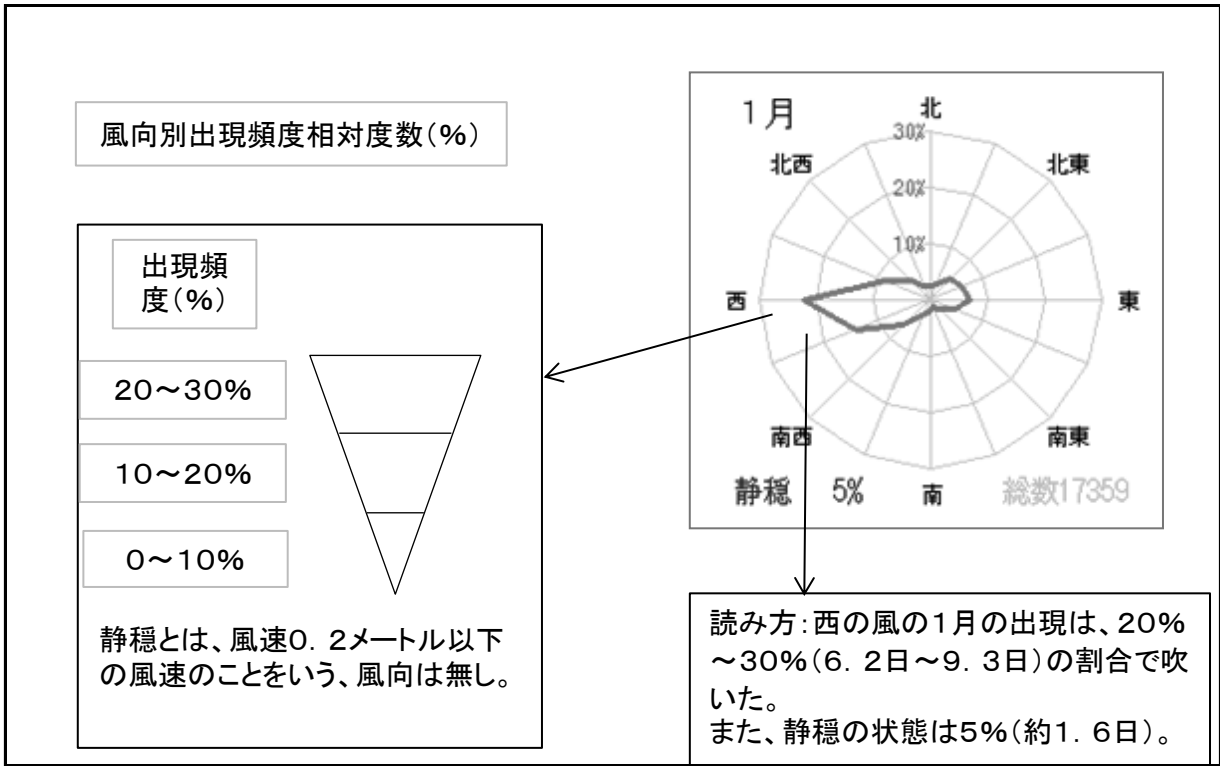
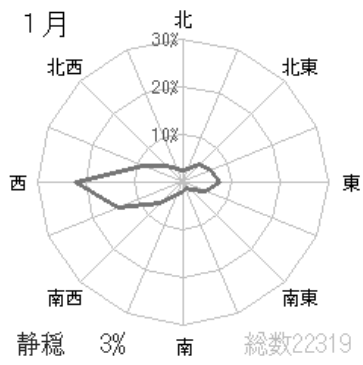
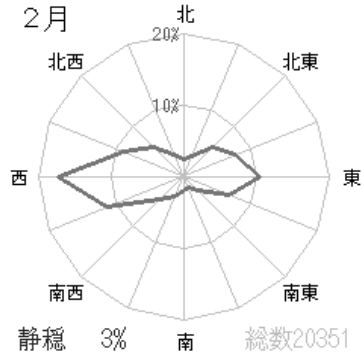

2月

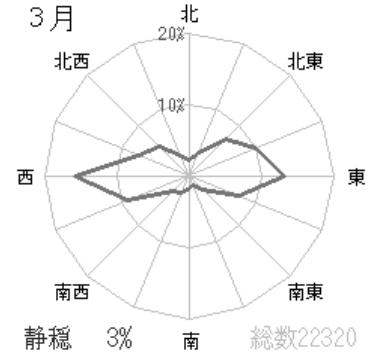

3月

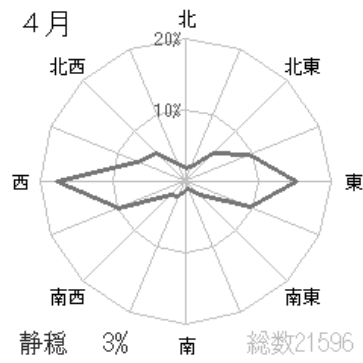

4月

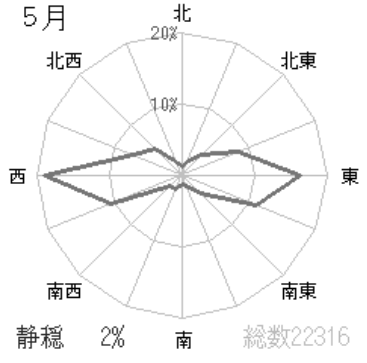

5月

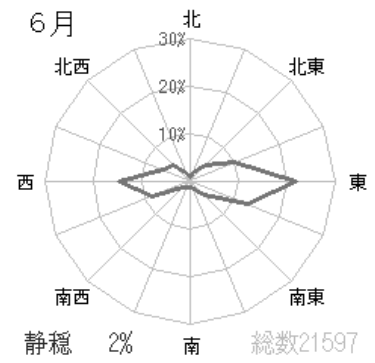

6月

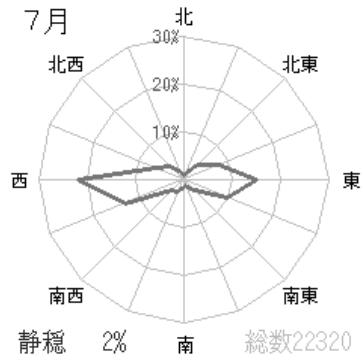

7月

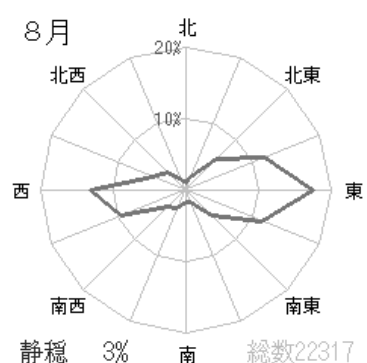

8月

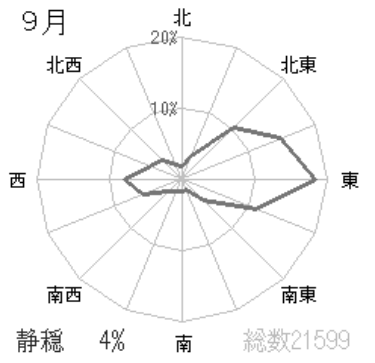

9月

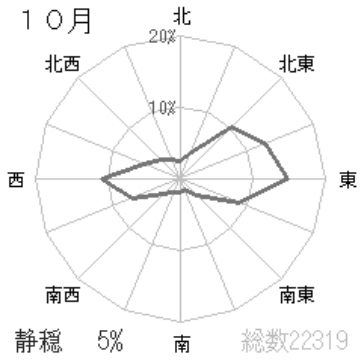

10月

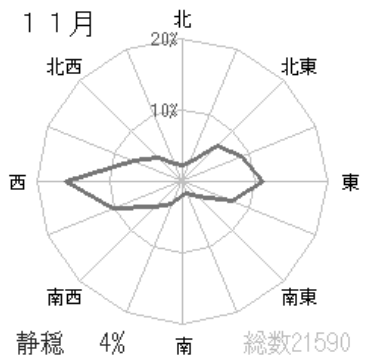

11月

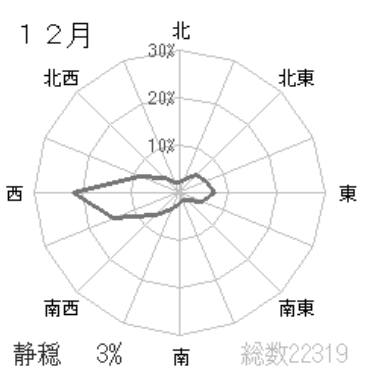

12月
統計期間
(1991年～2020年)

図 1 - 2 鹿島地域気象観測所

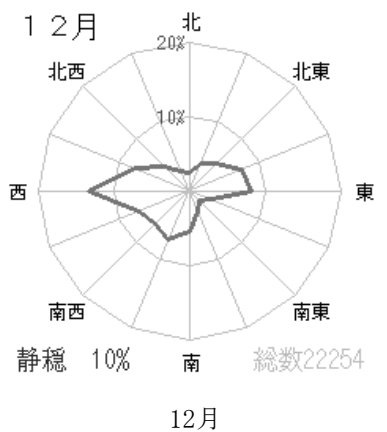
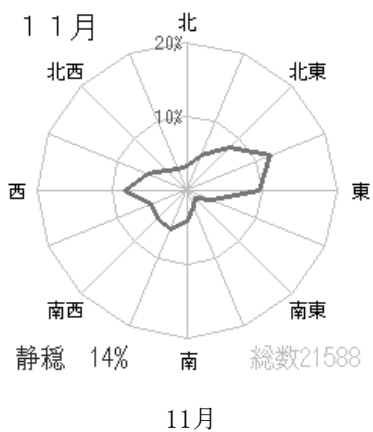
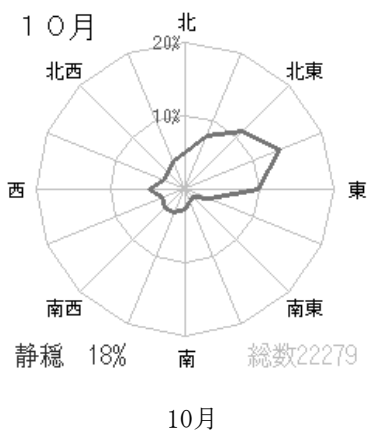
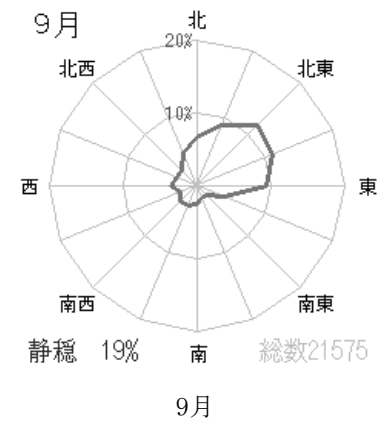
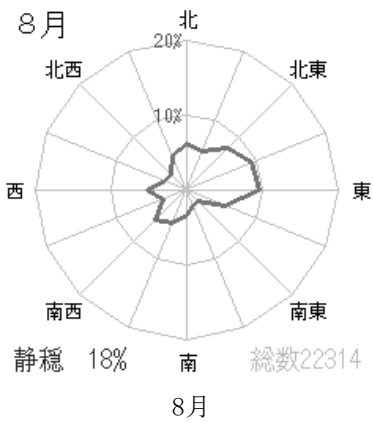
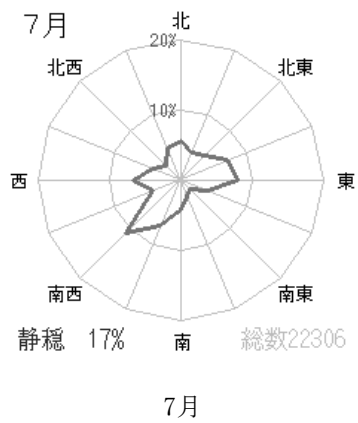
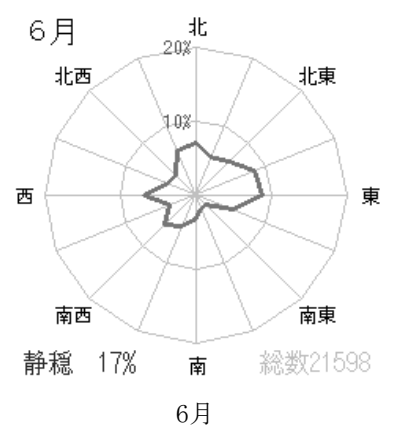
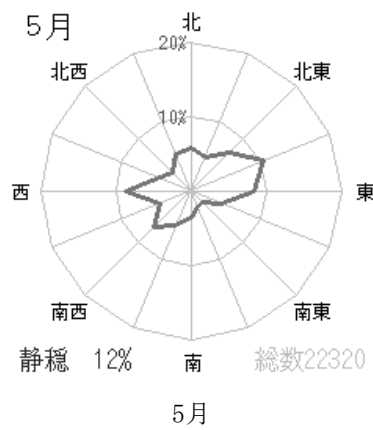
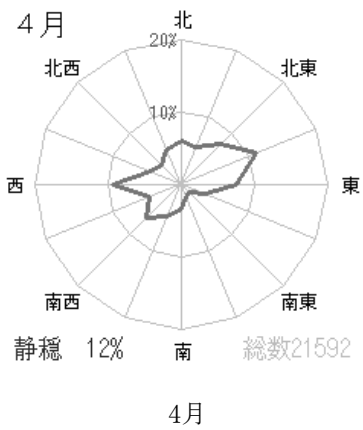
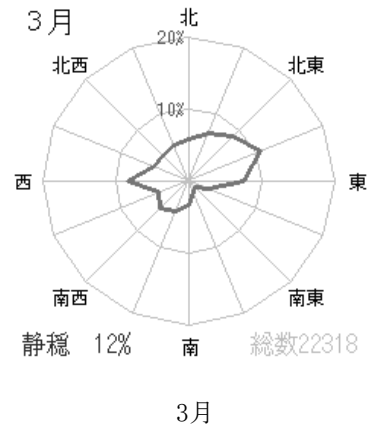
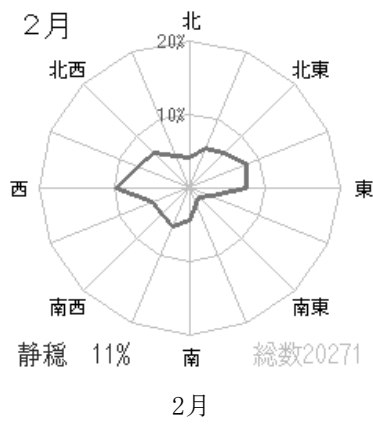
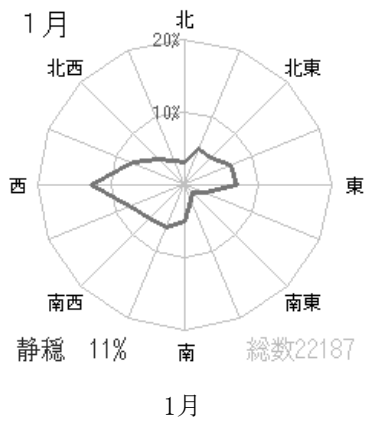

統計期間
(1991年～2020年)

図 1 - 3 出雲地域気象観測所

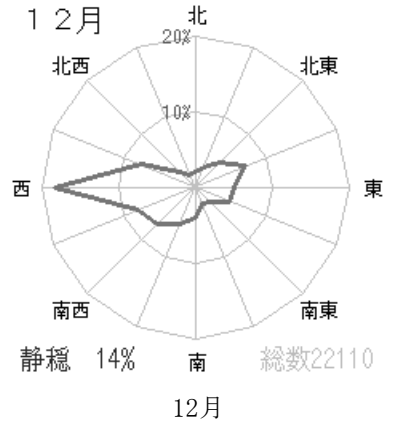
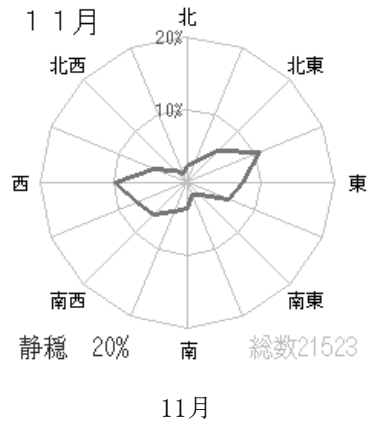
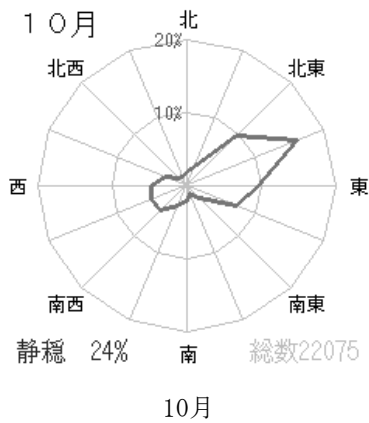
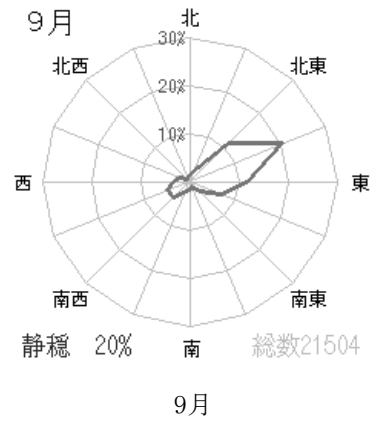
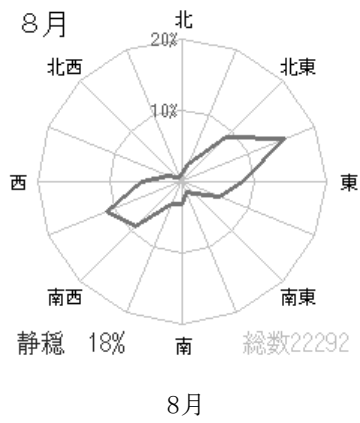
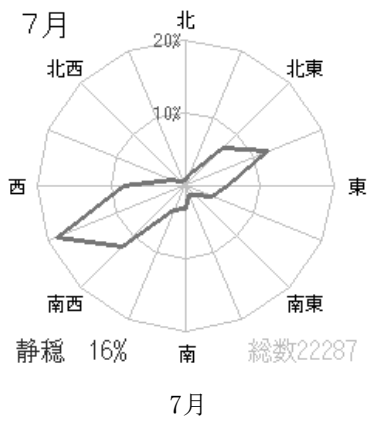
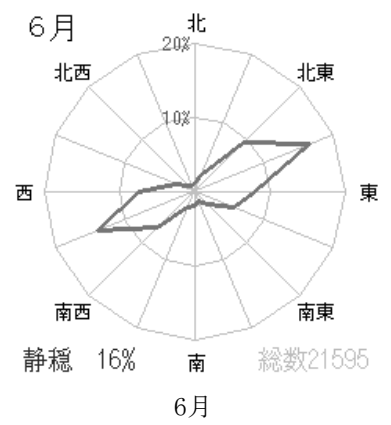
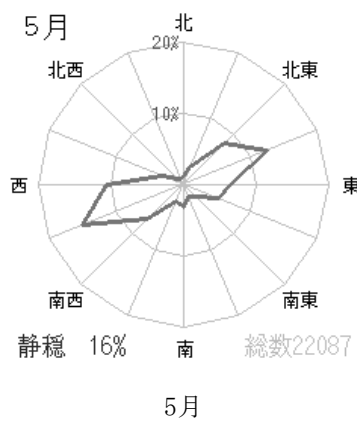
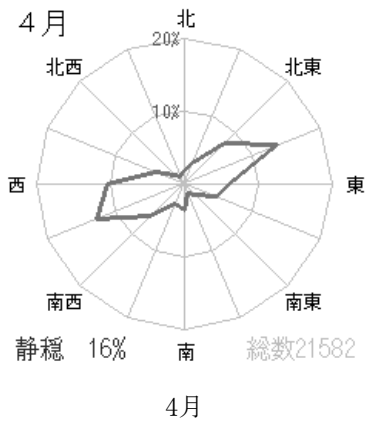
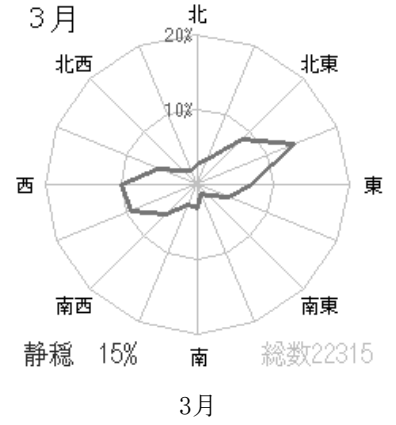
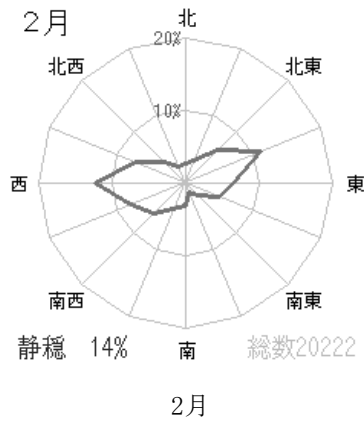
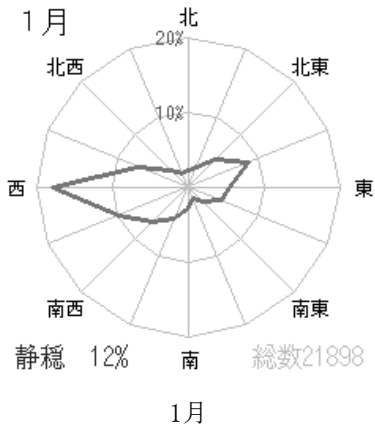

統計期間
(1991年～2020年)

図 1 - 4 掛合地域気象観測所（雲南）

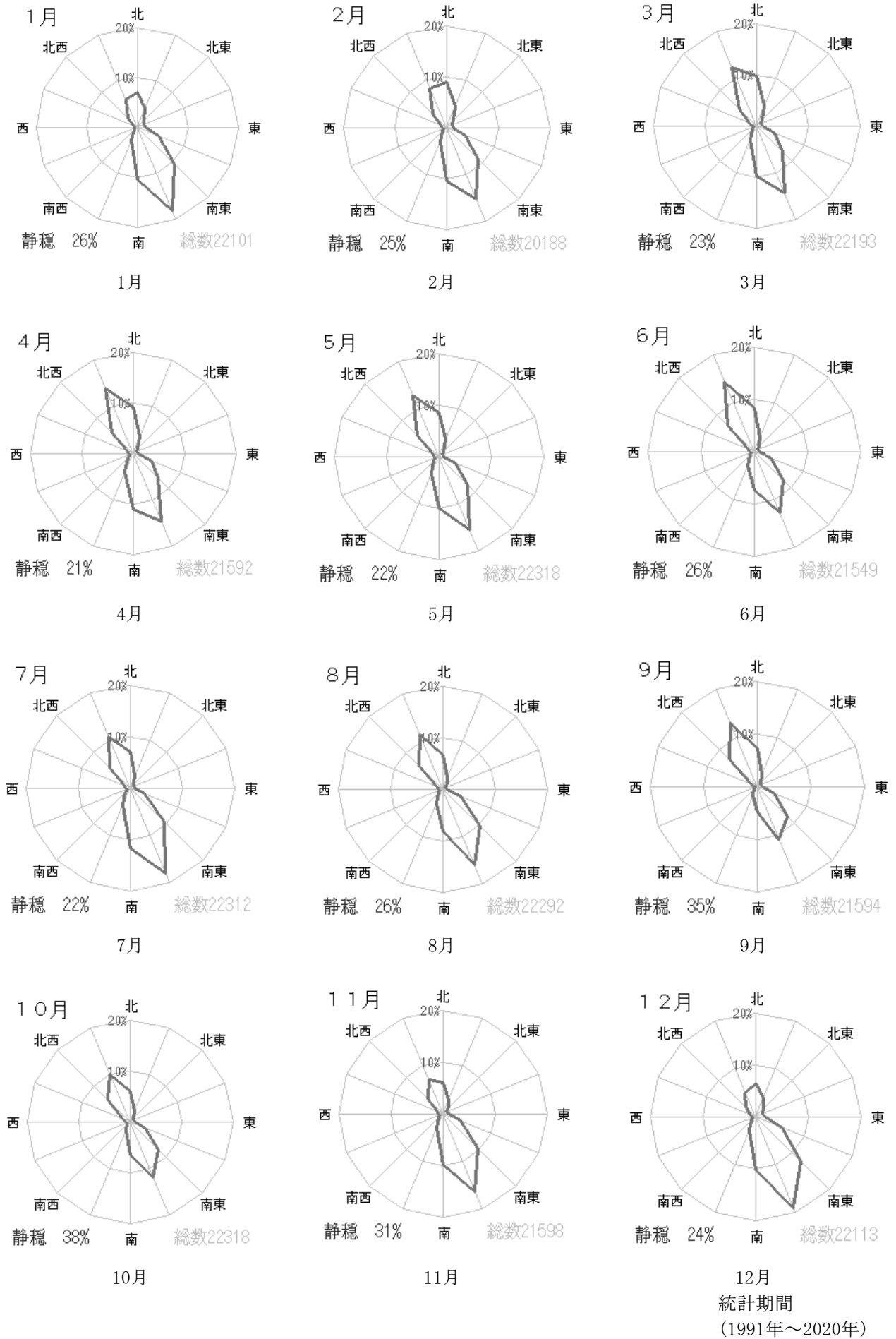

3-1-3 気象・海象観測機材

(1) 気象観測機材

資料：松江地方気象台、県（原子力環境センター）、中国電力(株)
(R6.1.1現在)

項目 機関	風向・ 風速計	雨量計	温度・ 湿度計	気圧計	日射計	日照計	放射 収支計	備考
松江地方 気象台	1	1	1	1	1	1		松江
	1	1	1					鹿島
	1	1	1					出雲
		1						伯太（安来）
	1	1	1					掛合（雲南）
小計	4	5	4	1	1	1	0	
島根県	1	1	1	1	1		1	西浜佐陀
		1	1	1				御津
		1	1	1				古浦
		1	1	1				深田北
		1	1	1				上大野
		1	1	1				持田
		1	1	1				加賀
		1	1	1				出雲
		1	1	1				安来
		1	1	1				雲南
小計	1	10	10	1	1	0	1	
中国電力	2	1	1		1		1	発電所構内
小計	2	1	1	0	1	0	1	
合計	7	16	15	2	3	1	2	

感雨計：（島根県）西浜佐陀、御津、古浦、深田北、片句、北講武、佐陀本郷、末次、大芦、手結南、池平、名分、魚瀬、上大野、東長江、比津、持田、大芦別所、加賀、出雲、雲南、安来
（中国電力）上講武、手結

湿度計：御津、古浦、深田北局にはなし

(2) 海象観測機材

資料：県（水産課）
(R6.1.1現在)

項目 機関	水深、水温 記録計	流速計	水質モニター	備考
島根県	1	1		島根丸（水産技術センター 総合調整部）
	1	1	1	やそしま（水産技術セン ター内水面浅海部）
	3	1	1	水産技術センター内水面浅 海部
計	5	3	2	

3-1-4 湾内外の流速・流向の状況

湾内の流速別出現頻度図 (四季)

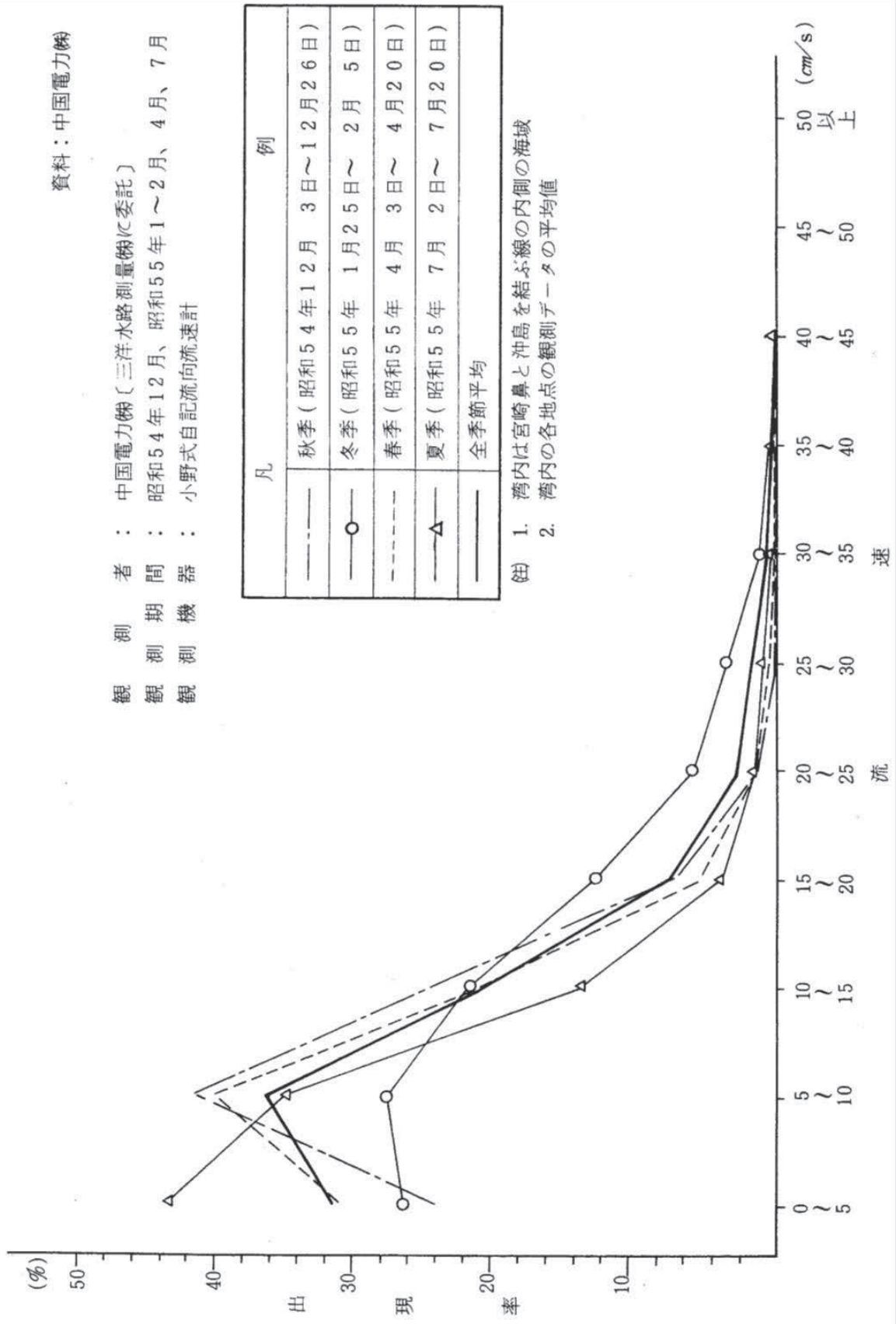

湾内の流向別出現頻度図

資料：中国電力㈱

観測者：中国電力㈱〔三洋水路測量㈱に委託〕

観測層：水深 3 m

観測期間：昭和54年12月、昭和55年1～2月、4月、7月

観測機器：小野式自記流向流速計

凡	例
— — — — —	秋季（昭和54年12月 3日～12月26日）
— ○ — — —	冬季（昭和55年 1月25日～ 2月 5日）
— — — — —	春季（昭和55年 4月 3日～ 4月20日）
— △ — — —	夏季（昭和55年 7月 2日～ 7月20日）
— — — — —	全季節平均

四季別

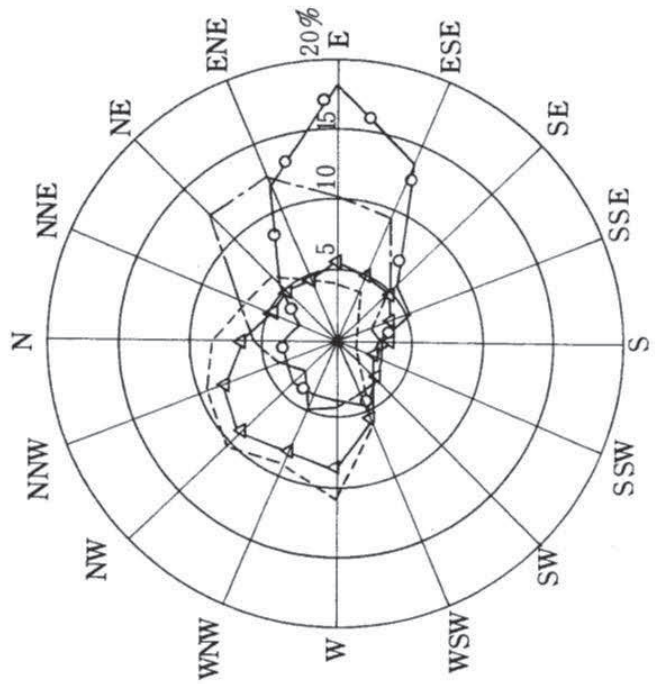

全季節平均

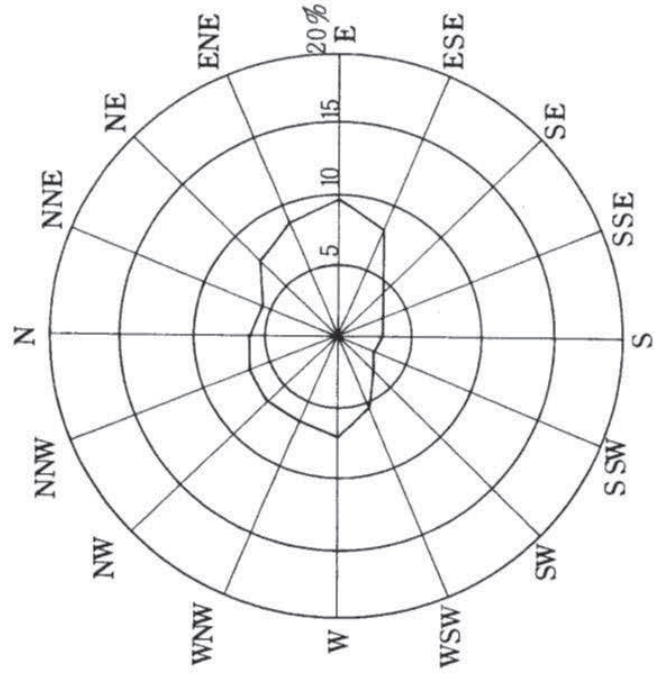

湾外の流速別出現頻度図 (四季)

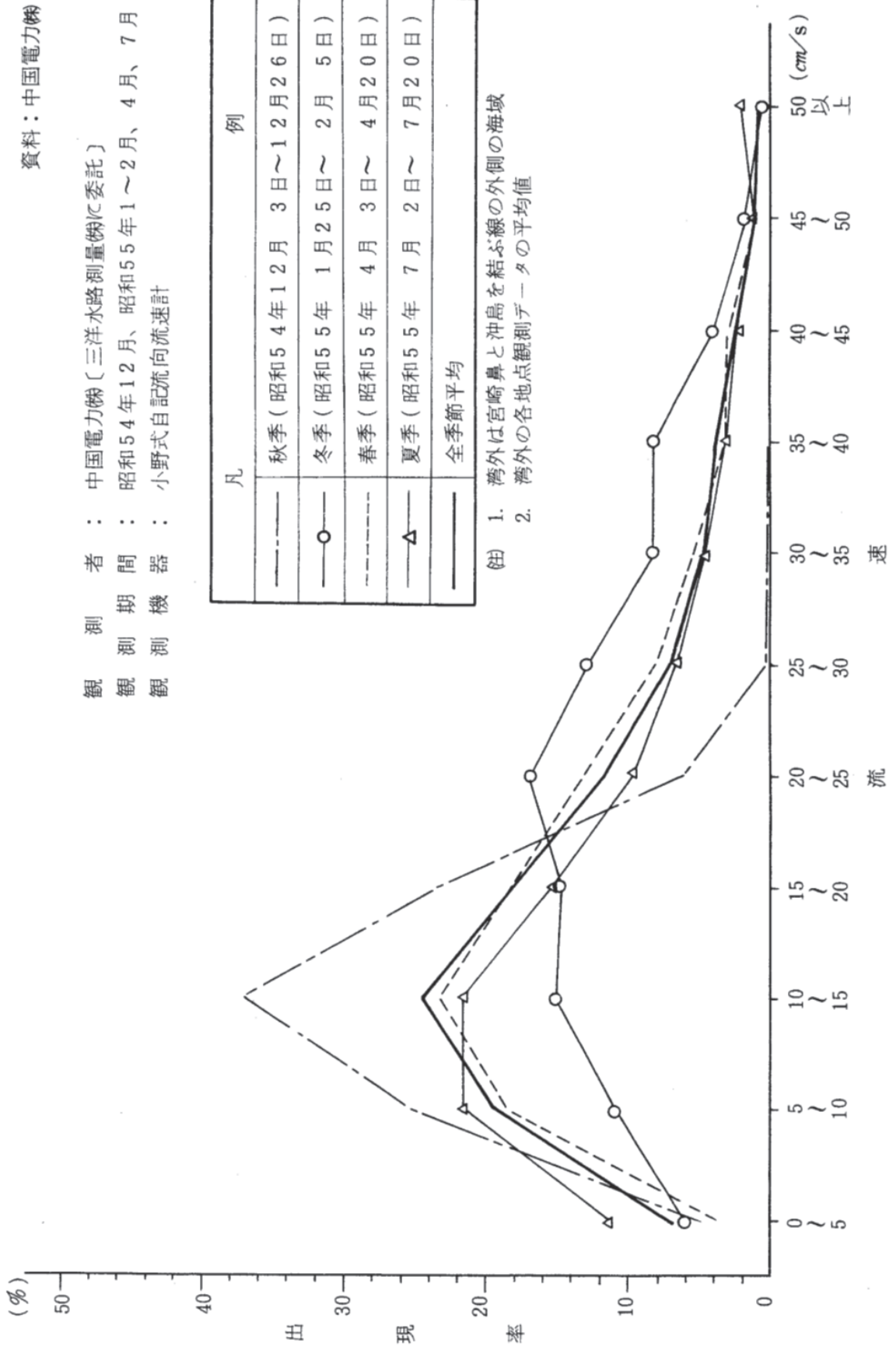

湾外の流向別出現頻度図

観測者：中国電力株式会社
 観測層：水深3m
 観測期間：昭和54年12月、昭和55年1～2月、4月、7月
 観測機器：小野式自記流向流速計

資料：中国電力株式会社

凡例	例
---	秋季(昭和54年12月 3日～12月26日)
—○—	冬季(昭和55年 1月25日～ 2月 5日)
---△---	春季(昭和55年 4月 3日～ 4月20日)
—△—	夏季(昭和55年 7月 2日～ 7月20日)
—	全季節平均

四季別

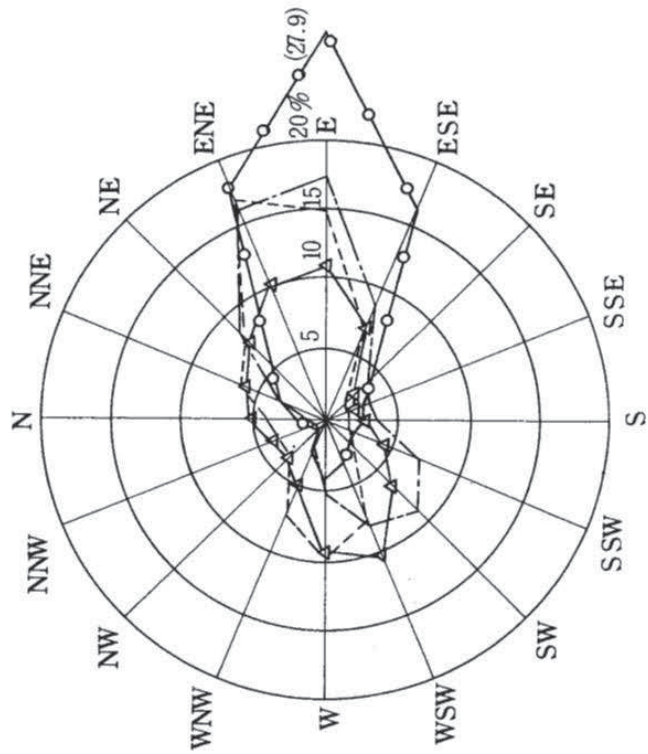

全季節平均

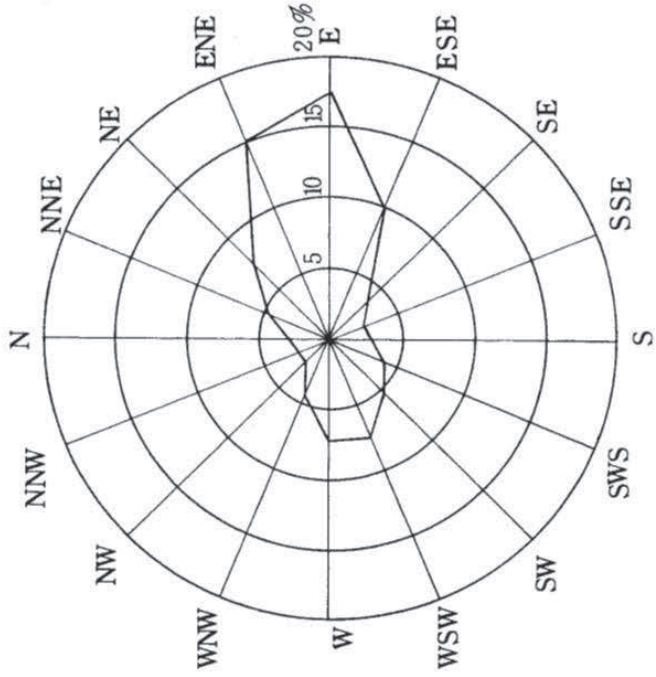

3-2-1 平常時体制及び監視強化段階におけるモニタリング地点マップ

- △ 平常時ポスト 24局
- 緊急時ポスト 138局

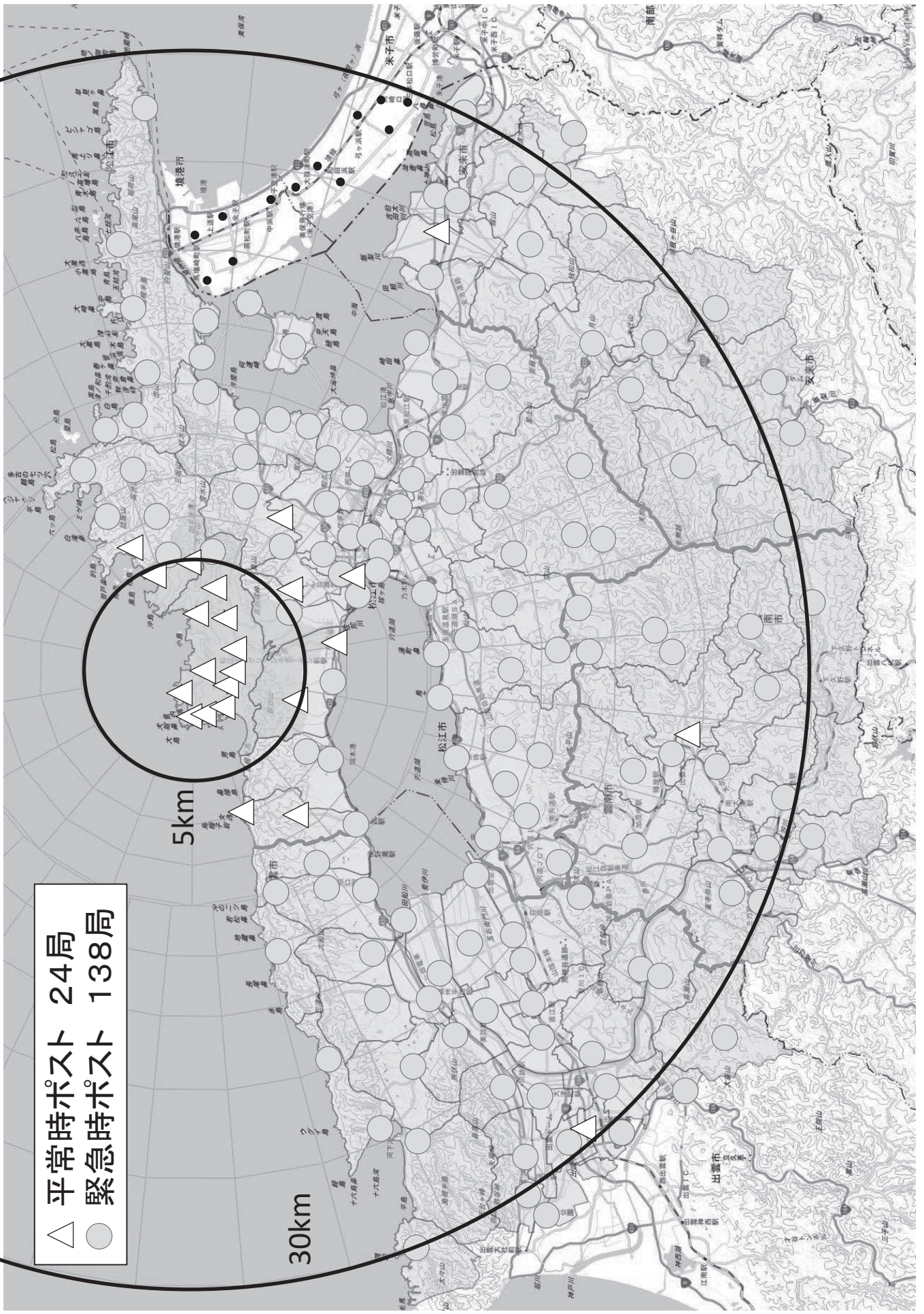

3-3-1 緊急時モニタリング要員及び機器の動員体制

モニタリング本部機関別動員者数

令和6年1月1日現在

資料：県（原子力環境センター）

機関名	人数
県原子力環境センター	7名
県環境政策課	6名
県廃棄物対策課	2名
県保健環境科学研究所	3名
県松江保健所	2名
県雲南保健所	1名
県出雲保健所	1名
県県央保健所	2名
県浜田保健所	2名
県益田保健所	0名
中国電力株	14名

中国電力株式会社が動員する緊急モニタリング要員及び機材

令和6年1月1日現在

資料：中国電力

	要員	原子力防災資機材（台数）	
		機材名	台数
中国電力株	20人	ガンマ線測定用サーベイメータ	15台
		中性子線測定用サーベイメータ	1台
		表面汚染密度測定用サーベイメータ	11台
		空間放射線積算線量計	150個
		ガラスバッジ（中性子線測定機能付）	50個
		ダスト・ヨウ素サンプラ	15台
		放射線測定車	2台
		ダストモニタ※	2台
		ヨウ素モニタ※	2台
		移動式モニタリングポスト	6台
		シンチレーション式モニタ（車載）	2台

※放射線測定車に搭載

海上におけるモニタリングに関し、現地災害対策本部の要請により海上保安本部長は巡視船艇を出動

原子力発電所等所在地	管区海上保安本部
島根県	第八管区海上保安本部

3-3-2 島根県原子力環境センターの概要（島根県モニタリング本部）

■施設の概要

- 1 施設名称 島根県原子力環境センター
- 2 所在地 島根県松江市西浜佐陀町582-1
- 3 施設概要
 - 建 屋 鉄骨造り2階建
 - 延床面積 1,672㎡
 - 完 成 平成15年3月

■機能

- 1 平常時の原子力発電所周辺の環境放射線監視
島根原子力発電所から放出される放射性物質の影響を監視するため、発電所周辺で環境放射線測定や環境試料中の放射能測定を行う。
主な設備：放射化学分析室、核種分析室、データ解析室、テレメータ室
- 2 島根県モニタリング本部の機能
島根原子力発電所において、原子力災害対策指針で定める警戒事態が発生した後、その事態が施設敷地緊急事態に進展する可能性があると判断した場合には、モニタリング活動を統一かつ効果的に実施し、周辺への影響の把握を行うため、県原子力環境センターに「県モニタリング本部」を設置する。
- 3 島根県モニタリング本部の組織構成
本部長（原子力環境センター所長）
監視グループ
EMC準備グループ（モニタリング準備班、総務班）
※EMC・・・緊急時モニタリングセンター

3-3-3 島根県環境放射線情報システム管理運営要領（抄）

資料：県（原子力環境センター）

第1 総則

この要領は、島根原子力発電所局周辺の環境放射線監視のため設置した島根県環境放射線情報システム(以下、「システム」という。)の円滑な管理運営を図ることを目的として必要な事項を定めるものとする。

第5 警報発報時の措置

警報発報時の措置については、別に定める要項により措置するものとする。

3-3-4 島根県環境放射線情報システムにおける警報機能および警報発報時の措置要項（抄）

資料：県（原子力環境センター）

第1 総則

この要項は、島根県環境放射線情報システム(以下、「システム」という)管理運営要領第5の規定に基づき、警報発報時の措置について必要な事項を定める。

第2 警報表示機能

本システムにおいては、次の各項に該当する場合は、テレメータ室・事務室などで、当該警報メッセージをディスプレイ表示や音声により自動的に緊急通報するとともに、あらかじめ設定した「緊急通報設定ファイル」に従い、関係職員の自宅電話・携帯電話・Eメールに自動的に緊急通報する。

- (1) 固定局（島根県環境放射線情報システム管理運営要領第3の3.に定める固定局に限る。以下同じ。）の値及び中国電力㈱から提供される発電所情報の値があらかじめ設定された値の範囲を超えた場合（以下、「測定値異常」という）。
- (2) 固定局及びその他システム（可搬型モニタリングシステム及び簡易型モニタリングシステムをいう。以下同じ。）並びにその伝送系、データ処理系統等に故障、誤作動が発生した場合（以下、「機器異常」という。）。

1. 測定値異常とは、以下のとおりである。

(1) 固定局線量率異常

固定局が、予め設定した警報基準値以上の値（次表のとおり）を観測した場合。

レベル	警報基準値	備考
レベル A	0.22 μ Gy/h	安全協定に基づく通報基準値
B	1 μ Gy/h	原災法施行令第4条第3項相当
C	5 μ Gy/h	原災法第10条通報値相当 原災法第15条緊急事態基準値相当

(注1) レベルAはNaI計の測定値による

(注2) 原災法：原子力災害対策特別措置法

(2) 発電所情報値異常

中国電力から提供されている発電所情報の各値が、予め設定された基準値(次表のとおり)を超えた場合。

警 報 基 準 値		
モニタリングポスト	0.22	μ Gy/h
排気筒モニタ (1号機)	500	cps
排気筒モニタ (2号機)	500	cps
放水路水モニタ (1号機)	70	cps
放水路水モニタ (2号機)	80	cps

(備考) 警報基準値は、安全協定に基づく通報基準値を設定。

2. 機器異常とは、以下のとおりである。

固定局及びその他システム並びにその伝送系、データ処理系統等に、次表に示す機器異常が発生した場合。

機器異常項目	備考
中央監視局自家発運転	原子力環境センター
中央監視局自家発故障	〃
中央監視局自家発燃料低下	〃
中央監視局電源設備商用停電	〃
中央監視局電源設備故障	〃
中央監視局電源設備容量警報	〃
高線量計電源断	測定器
高線量計調整中	〃
高線量計検出部温度異常	〃
N a I 計電源異常	〃
N a I 計調整中	〃
N a I 計高圧電源異常	〃
N a I 計検出温度異常	〃
線量率高警報	〃
線量率低警報	〃
気象測定器電源断	〃
気象測定器調整中	〃
商用電源断	局舎設備
UPS異常	〃
自家発運転	〃
自家発故障	〃
キャビネット内温度異常	〃
テレメータ子局調整中	テレメ子局
N a I 線量率調整中	〃
高線量計線量率調整中	〃
気象測定器調整中	〃
感雨計調整中	〃

その他、サーバダウン、収集失敗（通信不可）等の通報項目がある。

付図1 環境放射線等測定地点図

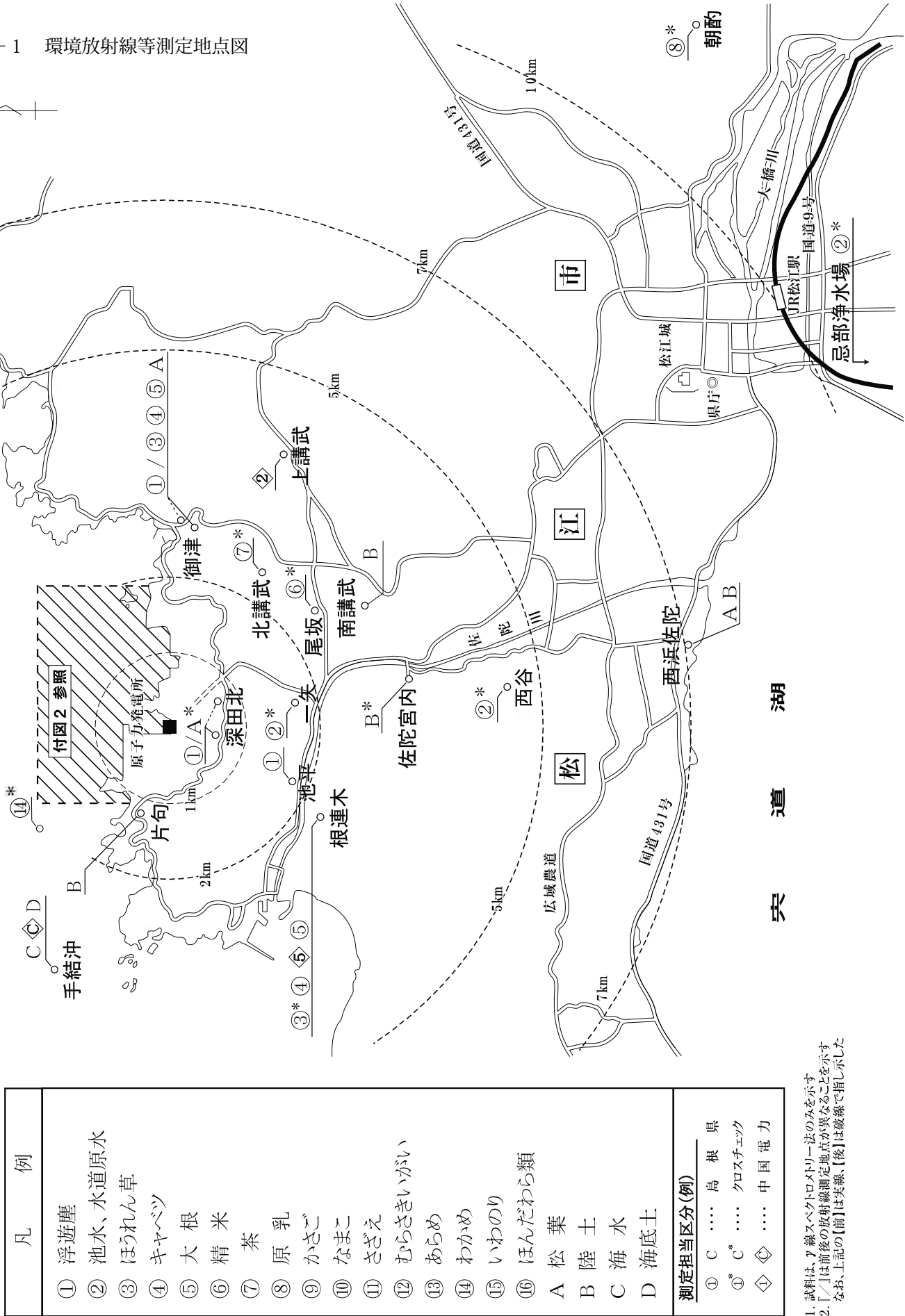

凡例	例
①	浮遊塵
②	池水、水道原水
③	ほうれん草
④	キャベツ
⑤	大根
⑥	精米
⑦	茶
⑧	原乳
⑨	かさご
⑩	なまこ
⑪	さざえ
⑫	むらさきいがい
⑬	あらめ
⑭	わかめ
⑮	いわのり
⑯	ほんだわら類
A	松葉
B	陸土
C	海水
D	海底土

測定担当区分(例)	
①	C …… 高根 県
①*	C* …… クロスチェック
④	◇ …… 中国電力

(備考) 1. 試料は、γ線スペクトロメトリ法のみを示す
 2. 「/」は前後の放射線測定地点が異なることを示す
 なお、上記の【前】は実線、【後】は破線で指し示した

付図 2 環境放射能測定地点(海域拡大図)

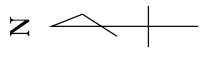

(備考) 1. 凡例は、付図1と共通
 2. 試料は、ア線スペクトロメトリー法のみを示す

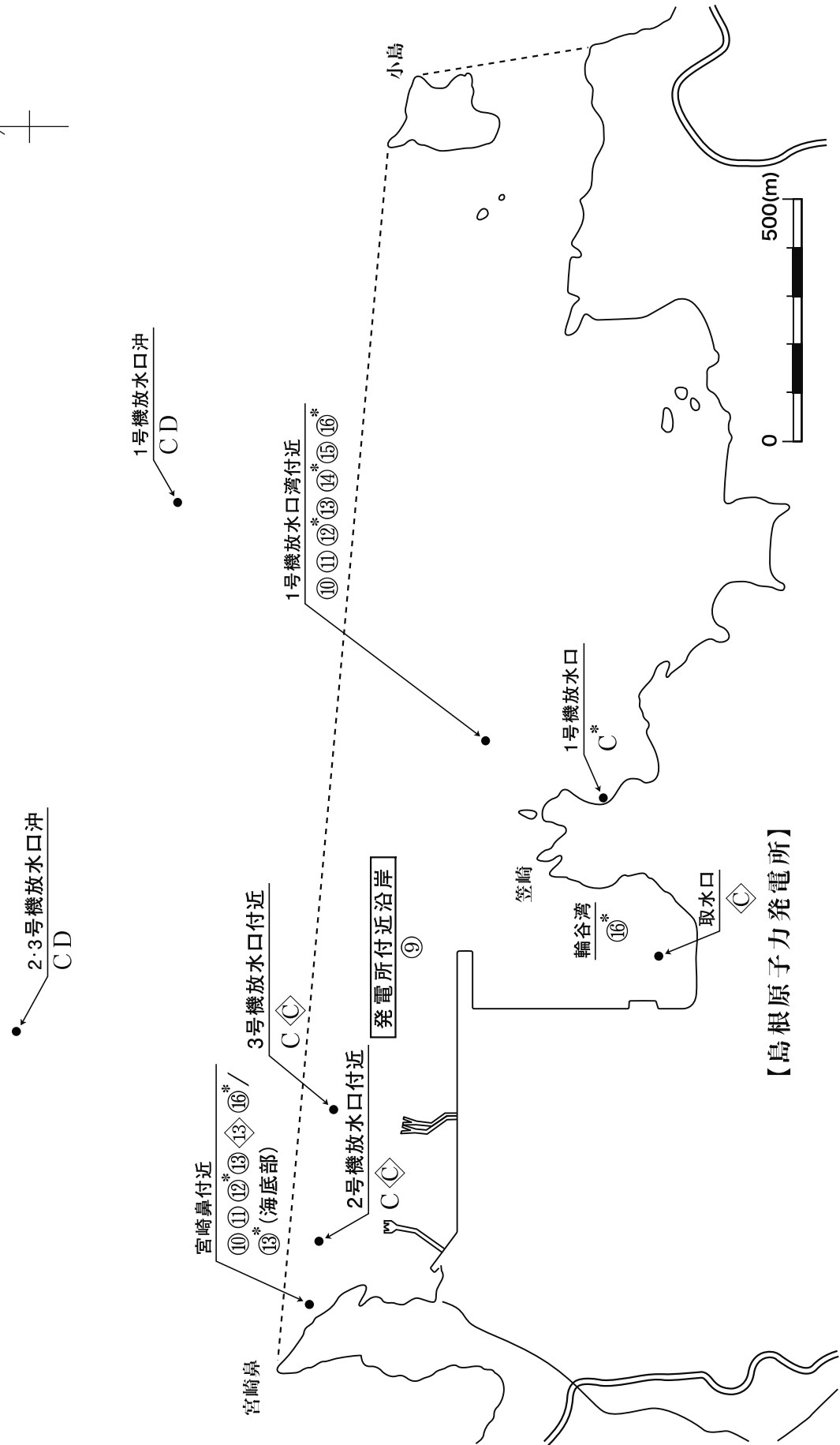

【島根原子力発電所】

付図 3 モニタリングポスト配置図

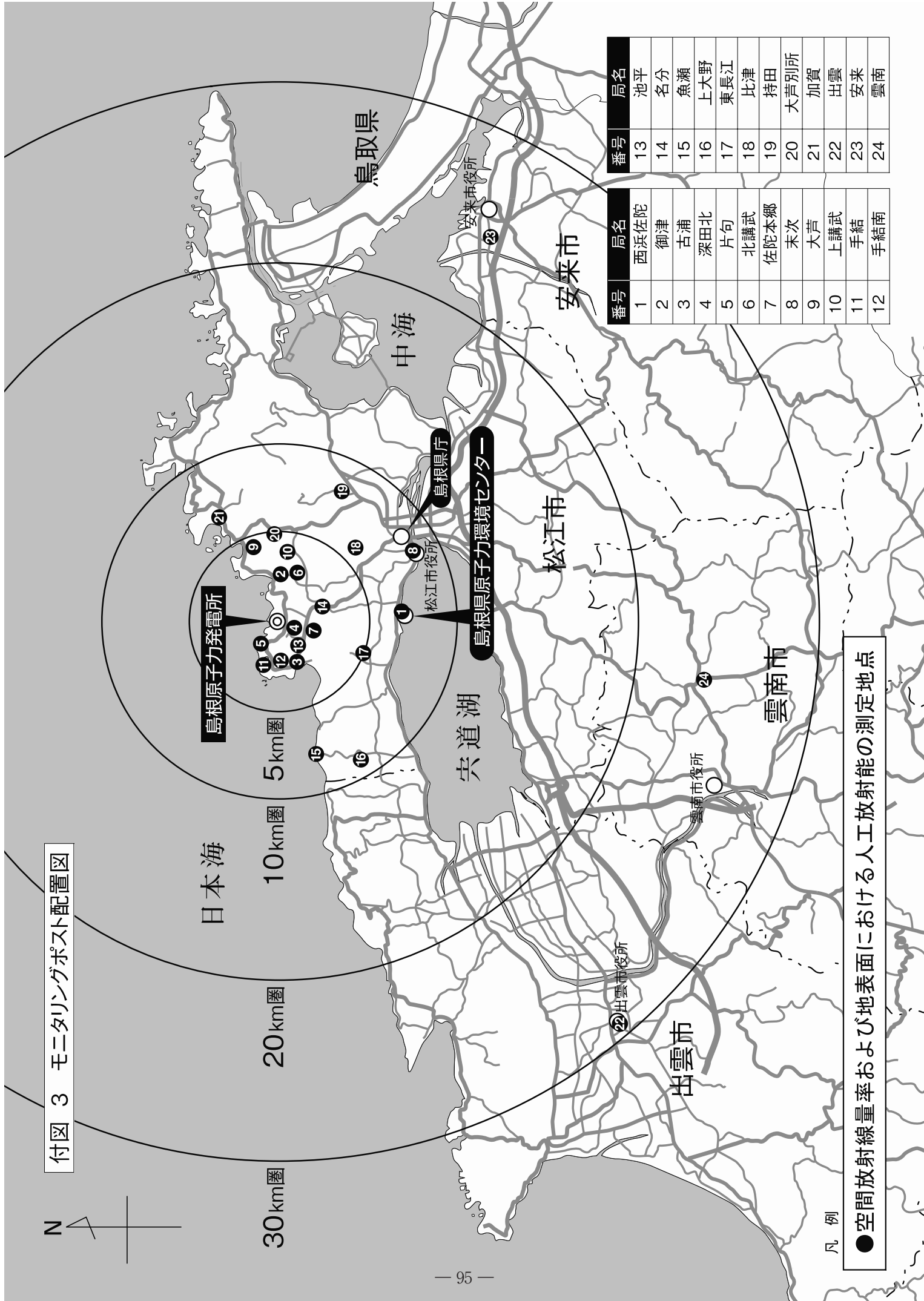

番号	局名	番号	局名
1	西浜佐陀	13	池平
2	御津	14	名分
3	古浦	15	魚瀬
4	深田北	16	上大野
5	片句	17	東長江
6	北講武	18	比津
7	佐陀本郷	19	持田
8	末次	20	大芦別所
9	大芦	21	加賀
10	上講武	22	出雲
11	手結	23	安来
12	手結南	24	雲南

凡例

● 空間放射線量および地表面における人工放射能の測定地点

3-4-2 環境放射線測定計画（令和6年度）

(1) 空間放射線の測定

調査項目	測定地点	実施者及び測定月 島根県	備考
線量率	西浜佐陀・御津・古浦 深田北・片句・北講武 佐陀本郷・末次・大芦 上講武・手結 手結南・池平・名分 魚瀬・上大野・東長江 比津・持田・大芦別所 加賀 出雲・安来・雲南	連続	モニタリングポストによる。

(2) 地表面における人工放射線の測定

調査項目	測定地点	実施者及び測定月 島根県	備考
人工放射能 面密度	西浜佐陀・古浦・片句 佐陀本郷・大芦・手結 池平・魚瀬・東長江 持田・加賀・安来	5	ゲルマニウム半導体検出器による in-situ 測定
	御津・深田北・北講武 末次(注)・上講武・手結南 名分・上大野・比津 大芦別所・出雲・雲南	11	

(注) 松江市役所建替工事に伴い、令和6年度及び令和7年度は測定を休止する。

(3) 環境試料中の放射性核種の分析

測定法と対象核種

- ・γ線スペクトロメトリー対象核種 : ^{54}Mn , ^{59}Fe , ^{58}Co , ^{60}Co , ^{134}Cs , ^{137}Cs , ^{131}I (一部試料のみ)
- ・液体シンチレーション分析法 // : ^3H
- ・放射化学分析法 // : ^{90}Sr

試料区分	試料名	部位	採取地点	対象核種及び測定機関(数字は採取月)						
				γ線スペクトロメトリー対象核種				トリチウム		ストロンチウム90
				ヨウ素131を除く		ヨウ素131		島根県	中国電力	
				島根県	中国電力	島根県	中国電力			島根県
大気	浮遊塵	地上塵	御津	毎月	—	—	—	—	—	—
			池平	毎月	—	—	—	—	—	—
			深田北	毎月	—	—	—	—	—	—
	大気水		深田北					毎月		
北講武							毎月			
陸水	池水	表層水	一矢 <small>(宇杉池)</small>	5	5	—	—	5	5	—
			上講武 <small>(赤田新池)</small>	—	5	—	—	—	—	—
			西谷 <small>(柿原池)</small>	5・11	5・11	—	—	5・11	5・11	—
	水道原水	着水井	忌部浄水場	5・11	5・11	—	—	—	—	11
植物	松葉	二年葉	御津	4	—	4	—	—	—	4
			深田北	10	10	10	—	—	—	—
			西浜佐陀	7	—	7	—	—	—	—
農産物	大根	根	御津	12	—	—	—	—	—	—
			根連木	12	4	—	—	—	—	—
	ほうれん草	葉	御津	12	—	12	—	—	—	12
			根連木	12	12	12	—	—	—	—
	キャベツ	葉	御津	5	—	—	—	—	—	—
			根連木	5	—	—	—	—	—	—
	精米		尾坂	10	10	10	—	—	—	—
	茶	葉	北講武	5	5	5	5	—	—	5
牛乳	原乳		朝酌	4	—	4・7・10・1	4・10	—	—	10
陸土	陸土	表層土	南講武	5	—	—	—	—	—	—
			片句	5	—	—	—	—	—	—
			佐陀宮内	5	5	—	—	—	—	5
			西浜佐陀	5	—	—	—	—	—	—
実施別分析件数 小計				57	12	11	3	27	3	6
分析件数 小計				69		14		30		6

(注) 1. 5は島根県、中国電力のクロスチェック対象試料を示す。同地点、同日時に採取された試料を各測定者が測定する。

試料区分	試料名	部 位	採 取 地 点	対象核種及び測定機関(数字は採取月)						
				γ線スペクトロメトリー対象核種				トリチウム		ストロンチウム 90
				ヨウ素 131 を除く		ヨウ素 131		島根県	中国電力	
				島根県	中国電力	島根県	中国電力			島根県
海 水	海 水	表層水	1号機放水口	4・10	4・10	—	—	—	—	—
			2号機放水口付近	4	10	—	—	—	—	—
			3号機放水口付近	4	10	—	—	—	—	—
			取 水 口	—	4・10	—	—	—	—	—
			1号機放水口沖	4・10	—	—	—	4・7・10・1	4・10	4
			2・3号機放水口沖	4・10	—	—	—	4・7・10・1	4・10	—
			手 結 沖	4	10	—	—	4	10	—
海産生物	かさご	肉	発電所付近沿岸	4	—	—	—	—	—	4
	なまこ	肉	1号機放水口湾付近	1	—	—	—	—	—	—
			宮崎鼻付近	1	—	—	—	—	—	—
	さざえ	肉	1号機放水口湾付近	4・7・10・1	—	—	—	—	—	4
			宮崎鼻付近	4・7・10・1	—	—	—	—	—	4
		内臓	1号機放水口湾付近	4・7・10・1	—	—	—	—	—	—
	宮崎鼻付近		4・7・10・1	—	—	—	—	—	—	
	むらさき いがい	むき身	1号機放水口湾付近	7	7	—	—	—	—	—
			宮崎鼻付近	7	7	—	—	—	—	—
			浜 田 市	7	—	—	—	—	—	—
			松江市 美保関町	7	7	—	—	—	—	—
	あらめ	仮根を 除く	1号機放水口湾付近	6・10	—	10	—	—	—	—
			宮崎鼻付近	6	10	—	10	—	—	6
			宮崎鼻付近 海底部	6	6	—	—	—	—	—
	わかめ	"	1号機放水口湾付近	4	4	4	4	—	—	4
			片 匂 沖	2	2	2	2	—	—	—
	いわのり	全体	1号機放水口湾付近	1	—	—	—	—	—	—
ほんだ わら類	仮根を 除く	1号機放水口湾付近	6	6	6	6	—	—	—	
		宮崎鼻付近	6	6	6	6	—	—	—	
		輪 谷 湾	6	6	6	6	—	—	—	
		浜 田 市	7	—	7	—	—	—	—	
		松江市 美保関町	7	7	7	—	—	—	—	
海底土	海底土	表層 底質	1号機放水口沖	4	—	—	—	—	—	—
			2・3号機放水口沖	4	—	—	—	—	—	—
			手 結 沖	4	—	—	—	—	—	—
実施者別分析件数 小計			47	18	8	6	9	5	6	
分 析 件 数 小 計			65		14		14		6	

- (注) 1. ■は島根県、中国電力のクロスチェック対象試料を示す。同地点、同日時に採取された試料を各測定者が測定する。
2. 海水採取地点のうち、取水口は輪谷湾。
3. 宮崎鼻付近海底部は、水深約15m。
4. 「発電所付近沿岸」は、1号機放水口湾付近と宮崎鼻付近とのコンポジット。

実施者別分析件数	合計	104	30	19	9	36	8	12
分 析 件 数	合 計	134		28		44		12

(4) 測定法及び測定器

調査項目		測定機関	測定法		測定器	供試料量	
空間放射線	線量率 (モニタリングポスト)	島根県	エネルギー補償方式		NaI(Tl)シンチレーション検出器 (深田北、北講武及び片岡はゲルマニウム半導体検出器によるγ線エネルギー弁別装置付き)		
	人工放射能面密度	島根県	ゲルマニウム半導体検出器によるin-situ測定		高分解能γ線スペクトロメータ (高純度ゲルマニウム検出器)		
環境試料中の放射能	γ線スペクトロメトリ対象核種	浮遊塵	島根県	計測試料	原子力規制庁編「ゲルマニウム半導体検出器によるγ線スペクトロメトリ」による。	高分解能γ線スペクトロメータ (高純度ゲルマニウム検出器)	
				分析法			
		捕集フィルター		約22,000 m ³			
		乾物		100g 乾土			
		乾物		100g 乾土			
		吸着物		30ℓ			
		濃縮物		60~100ℓ			
		生試料		2~3ℓ			
		灰化物(ヨウ素131以外の核種)		灰: 4~5 ℓ 相当			
	生体(ヨウ素131)		灰: 1.5~3kg 生相当 生: 0.6~0.7kg 生				
			灰: 2~9kg 生相当 生: 1~3kg 生				
	トリチウム	大気水	島根県	文部科学省編「トリチウム分析法」による。		低バックグラウンド液体シンチレーション計数装置	50 mℓ
		海水	島根県 中国電力				
ストロンチウム90	陸水	島根県	文部科学省編「放射性ストロンチウム分析法」による。		低バックグラウンドガスフロー計数装置	100ℓ	
	植物					灰: 1kg 生相当	
	農産物					灰: 1kg 生相当	
	牛乳					灰: 1kg 生相当	
	陸土					100g 乾土	
	海水					40ℓ	
海産生物	灰: 1kg 生相当						

3-4-3 環境放射線測定結果（令和4年度）

資料：県（原子力環境センター）

空間放射線線量率（モニタリングポスト）

（単位：nGy/h）

測定地点	月間平均値	年間最高値	平常の変動幅 （上限）
西浜佐陀	47～51	120	81
御 津	32～36	82	61
古 浦	29～33	88	59
深 田 北	21～22	80	49
片 匂	26～28	90	58
北 講 武	28～30	96	65
佐陀本郷	36～37	107	63
末 次 [※]			62
大 芦	42～43	114	69
上 講 武	40～42	109	73
手 結	43～47	96	69
手 結 南	29～31	94	57
池 平	27～30	107	58
名 分	33～35	111	58
魚 瀬	35～37	107	61
上 大 野	44～45	129	75
東 長 江	39～41	121	73
比 津	36～37	97	65
持 田	38～39	112	73
大芦別所	34～36	104	69
加 賀	35～37	104	62
出 雲	31～34	105	60
安 来	33～38	92	66
雲 南	27～29	70	53

注)「平常の変動幅」は、各測定地点における前年度までの2年間以上（5年間を上限とする）の全データから求めた累積相対度数分布の（平均値±標準偏差×3）相当の範囲である。

※松江市役所建替工事に伴い、測定局を撤去したため欠測。

3-4-4 島根原子力発電所環境放射線等の測定並びに測定結果の公表等に関する要綱（抄）

（技術会の設置）

第1条 島根原子力発電所周辺地域住民の安全確保等に関する協定の規定に基づく環境放射線及び温排水等の測定結果のとりまとめ及び評価等を行うため、島根県防災部原子力環境センターに「島根原子力発電所周辺環境放射線等測定技術会」（以下「技術会」という。）を置く。

2 技術会の所掌事務は、次の事項とする。

- (1) 環境放射線及び温排水等の測定計画の立案に関すること
- (2) 測定結果のとりまとめ及び分析評価に関すること
- (3) その他測定に関する技術的事項に関すること

（技術会の構成）

第2条 技術会は、委員10人以内をもって組織する。

2 委員は、次の各号に掲げる者のうちから知事が委嘱し又は任命する。

- (1) 学識経験者
- (2) 島根県防災部原子力環境センターの職員
- (3) 島根県農林水産部水産技術センター内水面浅海部浅海科の職員

3 委員の任期は、2年とする。ただし、委員が任期の途中で欠けたときは、その後任として委嘱又は任命された委員の任期は、前任者の残任期間とする。

4 委員は再任されることができる。

5 技術会に、会長を置き、原子力環境センター所長をもって充てる。

6 会長に事故があるときは、会長があらかじめ指名する者が、その職務を代理する。

（測定計画の策定）

第4条 技術会は、翌年度の環境放射線及び温排水等の測定計画を立案するものとする。

2 会長は、前項の測定計画を原則として12月15日までに知事に報告するものとする。

3 知事は前項の報告に基づき、翌年度の測定計画を策定するものとする。

（測定結果の公表）

第6条 測定結果の公表は、次の各号に定めるところによる。

- (1) 知事は前項の報告に基づき、環境放射線及び温排水等の測定結果を、四半期及び年度ごとに公表するものとする。
- (2) 前号のほか、モニタリングポスト（ステーション）の測定結果及び安全協定第8条第2項で規定する発電所情報については、環境放射線情報システムを用いてリアルタイムで公表するものとする。

3 - 5 - 1 ホームページ非掲載

3-6-1 農林水産物の生産及び出荷状況

(1) 農産物

① 農産物の生産

(ha、t、千本・千鉢)

品名 数量 市町村	稲 ※1		野菜 ※2		果樹 ※2		麦類 ※1		茶 ※3		大豆 ※1		花き ※2	
	作付面積	収穫量	作付面積	収穫量	栽培面積	収穫量	作付面積	収穫量	栽培面積	荒茶生産量	作付面積	収穫量	作付面積	出荷量
松江市	1,800	9,260	297	5,521	102	613	60	95	21	7	42	55	23.0	43.0
出雲市	3,980	21,400	508	10,271	366	3,346	602	1,785	19	38	338	493	30.0	420.0
安来市	2,000	10,300	171	2,906	114	1,579	4	8	1	0.3	135	169	20.0	60.0
雲南市	1,440	7,450	182	3,038	71	181	3	6	3	3	28	29	10.0	88.0

※1 令和4年産農林水産省作物統計

※2 平成18年産農林水産省作物統計

※3 島根県(産地支援課)調べ(令和4年度実績)

② 農産物の主要な出荷ルート

(米)

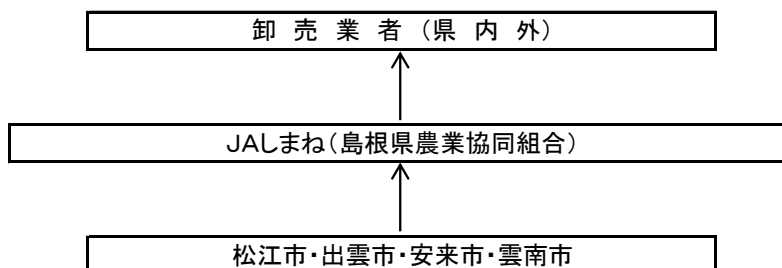

(野菜)

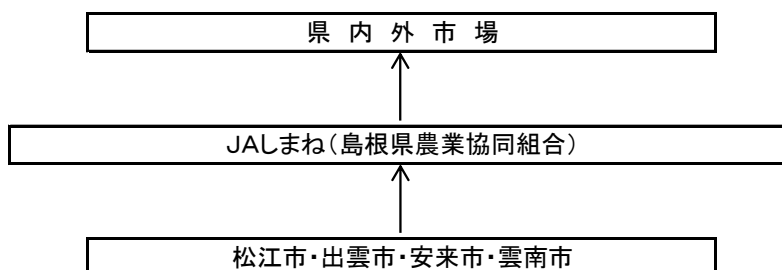

(茶)

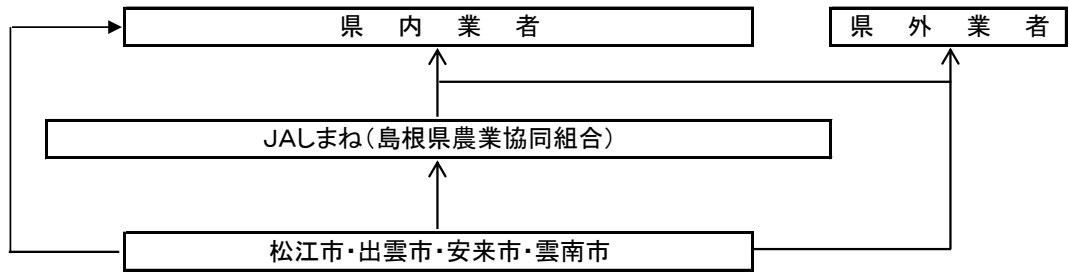

(果樹)

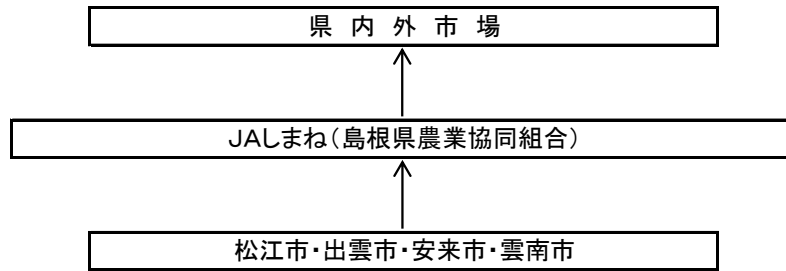

(花き)

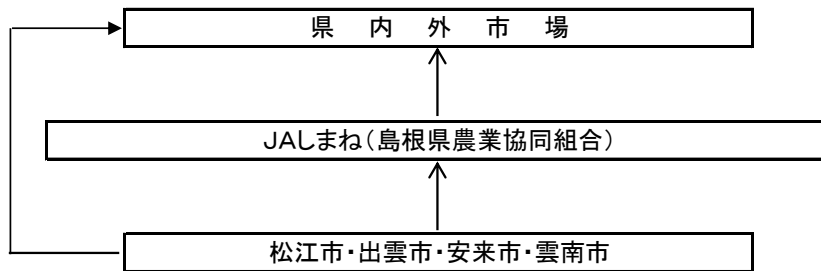

(2) 畜産物

① 家畜飼養頭羽数

資料: 県(畜産課)

市町村	乳用牛		肉用牛		豚		採卵鶏		ブロイラー	
	戸	頭	戸	頭	戸	頭	戸	頭	戸	頭
	数	数	数	数	数	数	数	数	数	数
松江市	3	52	36	451	-	-	X	X	-	-
出雲市	28	1,790	87	3,481	-	-	X	X	-	-
安来市	10	354	86	907	-	-	X	X	-	-
雲南市	8	389	70	3,640	-	-	6	1,644	X	X

注: R5.2.1現在 Xは秘密保護上、統計数値を公表しないもの

②畜産物の主要な流通ルート

【牛乳】

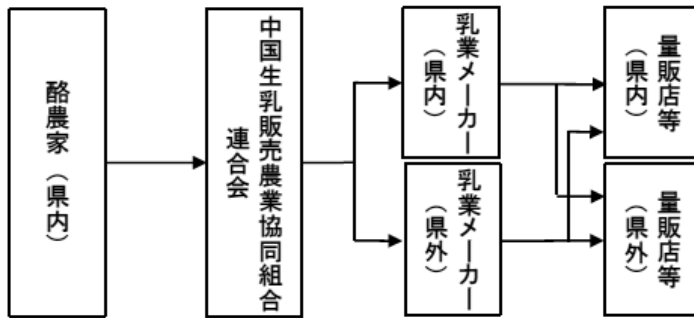

【肉用牛】

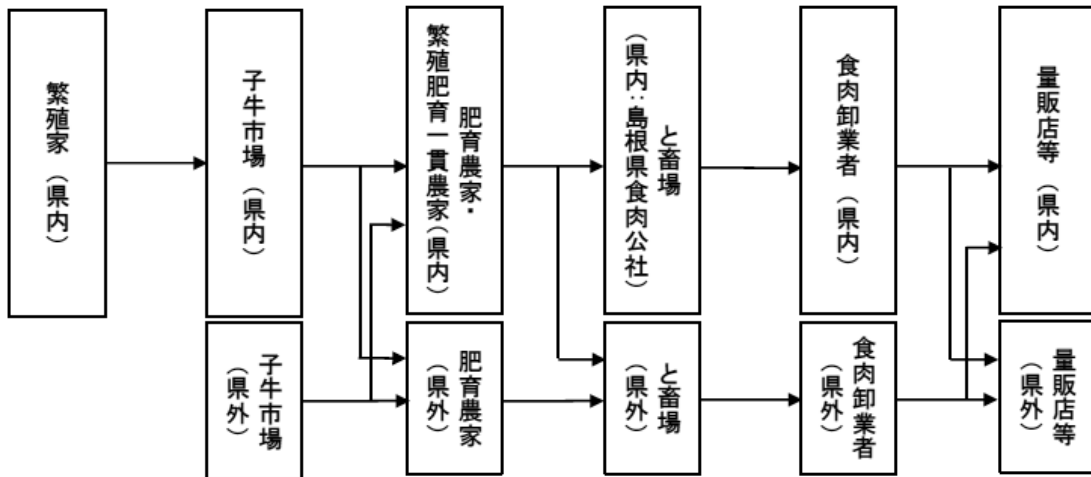

【豚肉】

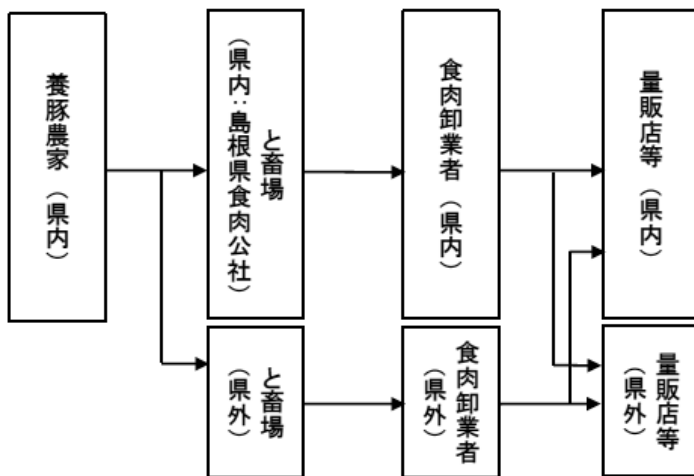

【鶏卵】

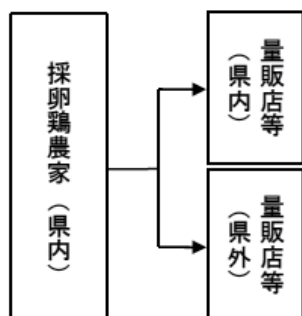

【肉用鶏】

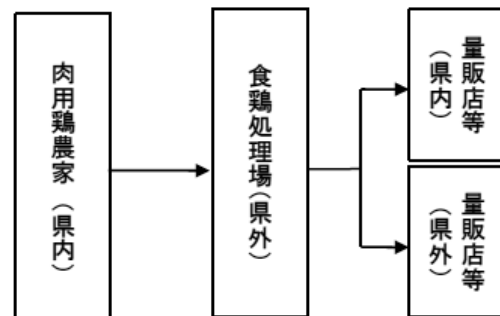

4 防護資機材等に関する資料

原子力災害資機材整備数等一覧（県業務分）

業務名・業務内容等	資機材の種類	整備済	備考
緊急時モニタリング業務			
鳥根県モニタリング本部等			
監視グループ	携帯型衛星回線電話	1	イリジウム衛星携帯電話
	IP電話	11	
	情報共有システムWebカメラ	5	
	ホワイトボード	2	
	UPZポスト及び防護措置の単位表示地図	1	
EMC（原子力環境センター設置分）			
測定分析担当測定・採取班	携帯型衛星回線電話	5	イリジウム衛星携帯電話
	携帯型防災行政無線機	10	
	携帯型情報共有システム端末	0	
	GPS	0	
	カメラ	0	
測定分析担当分析班	情報共有システム端末	1	監視交付金整備
線量率測定器			
線量率測定器	固定局	24	監視交付金整備
	簡易型モニタリングポスト（電子線量計）	138	
	大気モニタ	22	
緊急時モニタリング用資機材			
測定機器等	モニタリング活動用車両	6	監視交付金整備3台 緊急時交付金整備3台
	可搬型モニタリングポスト	6	
	NaIシンチレーション式サーベイメータ	13	
	ZnSシンチレーション式サーベイメータ	3	
	中性子モニター	1	
	GM管式サーベイメータ	14	
	電離箱サーベイメータ	13	
	Ge半導体 γ 線スペクトロメータ	4	監視交付金整備3台 水準交付金整備1台
	可搬型Ge半導体 γ 線スペクトロメータ	1	
	ローボリウムエアサンプラー	15	
	ハイボリウムエアサンプラー	2	
	ダスト用アンダーセンサンプラー	2	
	in-situGe測定装置	1	監視交付金整備
	Ge半導体検出器式ダスト・ヨウ素モニタ	3	監視交付金整備
	NaI半導体検出器式ダスト・ヨウ素モニタ	3	監視交付金整備
	レーザーライダ	1	監視交付金整備
	走行サーベイ用サーベイシステム	7	
	個人防護装備	特殊防護服	5
防護服		480	
防護マスク（全面）		92	
防護マスク（半面）		96	
防護マスク用フィルター		960	
長靴		288	
帽子		480	
オーバーシューズ		2,400	
綿手袋		480	
ゴム手袋		2,880	
靴下		480	
電子式個人線量計		86	モニタリング要員数40名、予備7台
安定ヨウ素剤		—	国要員分から配分
出入者汚染確認		体表面モニター	1
	ハンドフットクロズモニタ	1	
その他	プリンター	1	A0対応
	表示装置	1	6面液晶ディスプレイ
	パーテーションスタンド	19	
	気象データ表示装置	1	
	トランシーバ	10	
	発電機	5	
食料等備蓄	食料	1,200	10日間分x40名
	水	1,200	10日間分x40名
	就寝用具等（仮眠スペース含む）	20	

原子力災害資機材整備数等一覧（県業務分）

業務名・業務内容等	資機材の種類	整備済	備考	
災害対策本部業務				
原子力災害医療業務				
医療従事者等が放射線防護を行うために必要な資機材	電子式個人線量計	112	病院	
	電子式個人線量計	160	拠点病院	
	タイベックスーツ	425		
	防塵マスク	480		
	サージカルマスク	800		
	ゴム手袋	544		
	靴カバー	1,010		
	ディスボ帽子	1,600		
	ディスボ手術衣	315		
	ゴーグル	80		
	フェイスシールド	160		
	処置等を行っている場所の線量評価のために必要な資機材	NaIシンチレーション式サーベイメータ	26	病院
		NaIシンチレーション式サーベイメータ	14	拠点病院
		電離箱式サーベイメータ	3	
外部被ばくの線量評価を行うために必要な放射線測定器	GM管式サーベイメータ	22		
	ラギッドシンチレーションサーベイメータ	30		
内部被ばくの線量評価を行うために必要な放射線測定器	ホールボディカウンター	1		
	スペクトロサーベイメータ	1		
	Ge半導体検出器システム	1		
	電子式個人線量計	160		
	電子線量計	20		
	サイロイドアップテークシステム	1		
	ウェルカウンティングシステム	1		
	中性子サーベイメータ	1		
	ハンドフットクロスモニタ	2		
	台車	1		
	甲状腺モニター	1		
	除染するために必要な資機材	除染セット	16	
		除染テント	1	
除染ベッド		1		
除染キット		5		
掃除機		1		
ルームヨウ素モニター		1		
ルームヨウ素モニターガスモニター		1		
ポータブル無菌室		0		
スミヤろ紙		1,600		
ダストろ紙		1,600		
養生用シート(床、壁面用)		16		
養生用シート(手術台用)		16		
ポリ袋(試料用)		800		
ポリ袋(廃棄物用)		800		
テープ		48		
管理区域標識		16		
フェンス(小)		96		
バリアボックス(小)		32		
紙ウエス		16		
ポリバケツ		48		
原子力災害医療派遣チームに必要な資機材	車両	2		
	タイベックスーツ	48		
	全面防護マスク	0		
	ディスボガウン	0		

原子力災害資機材整備数等一覧（県業務分）

業務名・業務内容等	資機材の種類	整備済	備考
放射線防護区画管理業務			
バックグラウンド測定	NaIシンチレーション	4	
出入者汚染確認	GM管式サーベイメータ	6	
除染	除染シャワーテント	2	
個人防護装備	個人防護装備セット	114	
	電子式個人線量計	19	
	積算線量管理用線量計	0	
	安定ヨウ素剤	76	
その他屋外で活動する災害対策本部業務			
バックグラウンド測定	NaIシンチレーション	10	
個人防護装備	個人防護装備セット	100	
	電子式個人線量計	—	屋内で活動する業務に含む
	積算線量管理用線量計	—	屋内で活動する業務に含む
	安定ヨウ素剤	—	屋内で活動する業務に含む
住民避難の支援に必要な資機材	携帯型衛星回線電話	1	イリジウム衛星携帯電話
	トランシーバ	10	
	避難支援車両	1	
	風速計	2	
	資機材倉庫	1	
	液晶プロジェクタ	1	
	防護区画写真パネル	4	
	ヘリスポット用着陸支援機材	1	
屋内のみで活動する災害対策本部業務			
バックグラウンド測定	NaIシンチレーション	4	
個人防護装備	電子式個人線量計	376	
	積算線量管理用線量計	0	
	安定ヨウ素剤	1,504	
食料等備蓄（特定業務除く災害対策本部分）	食料	21,056	
	折りたたみ式ウォータータンク（100）	752	
	就寝用具等（仮眠スペース含む）	260	
移動式通信機器	携帯電話	15	
	可搬型衛星携帯電話	2	ワイドスター II
	分離型衛星通信システム	1	
資機材保管棚	保管棚	1	
特定業務			
避難退域時検査業務			
検査責任者及び補佐	NaIシンチレーション	42	
車両指定箇所検査班	ゲート型モニタ	28	
	GM管式サーベイメータ	37	
車両確認検査・簡易除染班	GM管式サーベイメータ	70	
住民指定箇所検査・確認検査・簡易除染検査班	GM管式サーベイメータ	56	
交通誘導等班	誘導棒	252	
検査済証交付班	（予め整備する資機材はなし）	—	
各班等共通	ビブス（赤、統括関係）	140	
	ビブス（青、車両関係）	392	
	ビブス（黄、住民関係）	224	
	ビブス（緑、誘導関係）	290	
	ビブス（ピンク、交付関係）	224	
	トランシーバ	36	
案内板（会場入口用）	2		
個人防護装備	個人防護装備セット（特定業務用）	960	ガウン・帽子・ズボン・綿手袋を除く
	電子式個人線量計	150	
	積算線量管理用線量計	0	
	安定ヨウ素剤	600	
避難先・避難元自治体支援業務			
避難所資機材	簡易ベッド・毛布	590	大田市477セット・奥出雲町113セット

原子力災害資機材整備数等一覧（県業務分）

業務名・業務内容等		資機材の種類	整備済	備考
避難車両運転業務				
個人防護装備	個人防護装備セット		1,609	
	電子式個人線量計		737	
	積算線量管理用線量計		0	
	安定ヨウ素剤		1,748	
物資調達・供給業務				
	(今後検討)			
その他				
住民広報				
	車両	広報用車両	1	
消防学校				
教育用機器	空気ボンベ		5	
	空気呼吸器		5	
	空気呼吸器用広角面体		10	

原子力災害資機材整備数等一覧（県業務分以外）

業務名・業務内容等	資機材の種類	整備数								備考	
		松江市	本庁	各支所	公民館	その他	出雲市	安来市	雲南市		計
防災活動資機材											
個人線量計	アラーム付き個人被ばく線量計	879	659	120		100	150	116	160	1,305	
防護器具	防護服	2,665	2,085	160	420		150	185	250	3,250	
	雨合羽	1,790	1,790				150	185	249	2,374	
	防護マスク（全面・半面）	800	220	160	420					800	
	フィルター	900	320	160	420					900	
	防塵マスク	1,790	1,790				150	185	250	2,375	
	作業帽	260	260							260	
	作業靴	400	110	80	210		75	50	50	575	
	靴カバー	3,460	2,880	160	420		150	185	250	4,045	足
	手袋	4,442	3,282	320	840		150	185	250	5,027	双
安全メガネ・ゴーグル	240	240							240		
サーバイメータ	α線サーバイメータ	1	1				1	1	1	4	
	ポケットサーバイメータ	36	12	24						36	
	シンチレーション式サーバイメータ	10	10				8	8	2	28	
	GM管式サーバイメータ	7	7							7	
	ラギットシンチレーション式サーバイメータ	0					3	3	3	9	
通信機器	特定小電力トランシーバ	600	211		8	381				600	
	車両搭載用無線機	0								0	
	携帯用電波中継器	0								0	
	可搬型衛星携帯電話	2	2				2	2	2	8	
	衛星屋外用設置アンテナ	2	2							2	
	分離型通信衛星システム	1	1							1	
車両	広報車両	6	2	4						6	
	防災資機材運搬車両	1	1							1	
	弱者搬送車両	1	1							1	
	車椅子緊急避難装置	0							4	4	雲南市以外は消防に配備
戸棚、ロッカー	保管庫	6		6						6	
	防災倉庫	19	2		17					19	
情報処理機器	ノート型パソコン	3	3				1	1	1	6	
	デスクトップパソコン	5	5							5	
	プロジェクター	1	1				1	1	1	4	
	スクリーン	1	1				1	1	1	4	
	デジタルビデオカメラ	2	2							2	
防災活動支援機材	災対本部用パネル	2		2						2	
	防災区画写真パネル	30	3	6	21		1		1	32	
	投光器	5		5						5	
	緊急時用浄水装置	13		13						13	
	銀マット	792		135	390	267				792	
	間仕切り	60		60						60	
	台車						1	1	2	4	
	養生テープ	253	253				20	20	13	306	
原子力災害医療業務											
戸棚、ロッカー等	ヨウ素剤保管庫	7	3	2		2	39	3		49	

原子力災害資機材整備数等一覧（県業務分以外）

業務名・業務内容等	資機材の種類	整備数					備考
		松江市 消防本部	出雲市 消防本部	安来市 消防本部	雲南 消防本部	計	
防災活動資機材							
個人線量計	アラーム付き個人被ばく線量計	142	100	45	50	337	
防護器具	特殊防護服	46				46	
	全身特殊防護服	29				29	
	RI防護服	24				24	
	防護服	542	100	45	50	737	
	特殊防護服気密試験器	4				4	
	反射蓄光機能付ベスト	29				29	
	防護マスク（全面・半面）	321				321	
	使い捨てマスク	390	100	45	50	585	
	フィルター	714				714	
	作業帽	80				80	
	靴カバー	696	100	45	50	891	
	雨合羽		100	45	50	195	
	空気ボンベ(空気呼吸器用シリンダ)	222				222	
	空気ボンベケース	26				26	
	空気呼吸器	148				148	
	空気呼吸器用広角面体	240				240	
	空気呼吸器用広角面体カバー	90				90	
	空気呼吸器用Oリング	162				162	
	移動式高圧圧縮機（コンプレッサー）	2				2	
	手袋		100	45	50	195	
	アケア酸化水生成装置	2				2	
	荷物運搬車	1				1	
	放射線実習セット	1				1	
	火点検索装置	3				3	
	酢酸ビニールシート	2				2	
	インパルス銃システム	2				2	
	インパルスアタッチメント	2				2	
	インパルス用薬液					0	
	放水ストップバルブ	2				2	
	泡消火薬剤	5				5	
空気補填用アダプター	1				1		
従事者用除染シャワー	1				1		
被除染者簡易服セット	86				86		
汚染傷病者搬送シート	19				19		
個人携帯警報器	35				35		
ガス検知器	4				4		

原子力災害資機材整備数等一覧（県業務分以外）

業務名・業務内容等	資機材の種類	整備数				計	備考
		松江市 消防本部	出雲市 消防本部	安来市 消防本部	雲南 消防本部		
	防水シート	5				5	
	養生シート	4				4	
	ポリシート	12				12	
	吸水シート	3				3	
	エプロンテープ	17	1		10	28	
	標示テープ	1				1	
	バリアボックス	8				8	
	強粘着マットフレーム	6				6	
	強粘着マットシート	12				12	
	除菌ペーパータオル	23				23	
	長靴	45				45	
	アイソチャンバー	4				4	
	アイソチャンバー用フィルター	24				24	
	サーベイメータ	電離箱式サーベイメータ	1				1
α線サーベイメータ		1	1	1	1	4	
GM式サーベイメータ		6		2	2	10	
シンチレーション式サーベイメータ		2	2	2	2	8	
ポケットシンチレーション式サーベイメータ		2	2	2	2	8	
通信機器	トランシーバ	85				85	
	トランシーバ用タイピンマイク					0	
	特定小電力トランシーバ	13				13	
	トランシーバ用専用電池（バッテリー）					0	
	車両搭載用無線機	2				2	
	携帯無線	39				39	
	骨伝導装置	44				44	
	画像伝送システム	1				1	
	可搬型衛星携帯電話（ワイルドスターII）	2	2	2	2	8	
車両	広報車両	4				4	
	車両移動器具	8				8	
	車両移動器具用収納袋	8				8	
	防災資機材運搬車両	2				2	
	弱者搬送用兼要員搬送車両	1				1	
	車椅子緊急避難装置	20	12	4		36	雲南消防分は雲南市に保管

原子力災害資機材整備数等一覧（県業務分以外）

業務名・業務内容等	資機材の種類	整備数				計	備考
		松江市 消防本部	出雲市 消防本部	安来市 消防本部	雲南 消防本部		
戸棚、ロッカー	保管庫	5				5	
	防災倉庫	8				8	
	収納ケース	70				70	
	ボックスコンテナ					0	
	分別ボックス	13				13	
情報処理機器	プロジェクター	1				1	
	液晶プロジェクタ	1				1	
	デジタルカメラ	4				4	
	デジタルビデオカメラ	1				1	
防災活動支援機材	現場用指揮機	1				1	
	パーサフライト	81				81	
	セーフティコーン	26				26	
	メッシュ担架	4				4	
	非常用ライト	20				20	
	投光器	3				3	
	エアータント	2				2	
	携帯拡声器	15				15	
	スリングロープ	16				16	
	発電機	2				2	
	仮眠用ベッド	28				28	
	飲料水	1,520				1,520	
	使い捨て下着	48				48	
	生理用品	1				1	
	簡易トイレ	3,900				3,900	
	台車	1				1	
	エアマット	108				108	
	フリース毛布	109				109	
	ベルトパーテーション	9				9	
	クイックプライバシーシート	4				4	
	LED照明器具	2				2	
	フェイスマスク	16				16	
エプロンシート	5				5		

4-2-1 車両の状況

(1) 乗合自動車・貸切旅客自動車保有台数等

ア 一般乗合旅客自動車運送事業者

資料：中国運輸局島根運輸支局（令和6年1月1日現在）

市町村	事業者名	営業所名	保有台数
松江市	一畑バス（株）	本社	63
	松江市	松江市交通局	51
	松江一畑交通（株）	本社	9
	(有) クリーンサービス	本社	※10
	日本交通（株）	松江	※5
	釜屋 福太郎	秋鹿	※4
	(有) 生馬タクシー	生馬	※3
	(有) いやタクシー	本社	※16
	はつみ交通（株）	本社	※3
浜田市	石見交通（株）	浜田	39
	(株) Fromハート	本店	※19
	(有) 弥栄総合企画	弥栄	※3
	(有) 旭タクシー	弥栄	※5
出雲市	一畑バス（株）	出雲支社	29
	中国ジェイアールバス（株）	島根支店	22
	出雲一畑交通（株）	本社	※9
	(有) スサノオ観光	出雲須佐	※6
	(有) スサノオ観光	出雲	※5
	(有) 谷本ハイヤー	出雲	※6
	(有) 足立運送	斐川	※4
	(有) 斐川タクシー	斐川	※14
	(有) 出雲観光タクシー	大社	※2
	益田市	石見交通（株）	益田
益田タクシー（株）		益田	※6
第一交通（株）		益田	※6
日本交通（株）		益田	※4
大田市	石見交通（株）	大田	28
雲南市	石飛 喜美子	掛合	※3
	(有) 成和自動車商会	大東	※4
	三葉タクシー（有）	雲南	※4
	(株)かみしろ	本社	※7
	(有) 加茂タクシー	加茂	※4
奥出雲町	奥出雲交通（株）	本社	※20

市町村	事業者名	営業所名	保有台数
飯南町	(有)赤来交通	来島	※4
	(株) とんばら総合開発	本社	※4
美郷町	大和観光(株)	本社	※7
	駅チョンタクシー (有)	浜原	※3
川本町	邑智自動車 (有)	川本	※1
津和野町	(株)フォーブル	津和野	※6
吉賀町	六日市交通 (有)	六日市交通 (有)	※7
	(有) 柿木産業	柿木	※1
西ノ島町	隠岐観光 (株)	別府	※3
隠岐の島町	サンタクシー (有)	西郷	※1
	(有) 稲葉興産	本社	※1
	おき観光タクシー (有)	城北町	※2
	島タクシー (株)	西郷	※2
	(有) みなとタクシー	西郷	※1
	隠岐一畑交通 (株)	本社	8
	(有) マスダ	五箇タクシー	※2
	吉田 由美子	原田	※2
	(有) 野津運送	野津運送	※2
合計			520

※は貸切バス又はタクシー事業との併用有り

イ 一般貸切旅客自動車運送事業者

資料：中国運輸局島根運輸支局（令和6年1月1日現在）

市町村	事業者名	営業所名	保有台数
松江市	一畑バス（株）	松江本社	6
	松江市	松江市交通局	11
	日本交通（株）	松江	8
	松江一畑交通（株）	本社	14
	（有）クリーンサービス	本社	8
	いづみ観光バス（有）	松江	5
	（有）スサノオ観光	松江	3
	はつみ交通（株）	八束	6
	優心ファクトリー（合）	中央	6
	（有）平塚石油	本社	9
	（有）いやタクシー	揖屋	16
	（有）鹿島タクシー	本社	8
	仁多観光（株）	松江	9
	釜屋 福太郎	秋鹿	3
	浜田市	（株）イワミツアー	山陰支店
石見交通（株）		浜田	1
（有）浜田交通		本社	5
（有）ぜん		本社	6
出雲市	一畑バス（株）	出雲支社	9
	中国ジェイアールバス（株）	島根支店	6
	出雲一畑交通（株）	本社	5
	（有）谷本ハイヤー	本社	6
	（有）アタゴタクシー	平田	3
	（有）スサノオ観光	佐田	3
		出雲	4
		斐川	24
	（有）出雲観光タクシー	大社	9
	西尾自動車（株）	平田	8
	（有）やくも観光	知井宮	5
（有）持田物産	本社	12	
益田市	石見交通（株）	益田	2
	（株）イワミツアー	益田	2
	第一観光バス（株）	益田	8
	西日本トータルサービス㈱	益田	3
	（有）浜田交通	益田	5

市町村	事業者名	営業所名	保有台数
大田市	石見交通（株）	大田	3
	（株）イワミツアー	大田	3
	（有）浜田交通	大田	2
安来市	安来市場運送（有）	安来観光	3
	（株）伯太観光	伯太	10
	（有）中村商店	広瀬観光	3
雲南市	（有）サンコープ雲南	本社	1
	奥出雲観光（株）	本社	7
奥出雲町	奥出雲交通（株）	奥出雲交通	22
美郷町	大和観光（株）	本社	5
邑南町	西日本トータルサービス（株）	本社	4
津和野町	防長交通（株）	津和野	5
吉賀町	六日市交通（有）	本社	10
海士町	隠岐海士交通（株）	海士	5
西ノ島町	隠岐観光（株）	別府	3
隠岐の島町	隠岐一畑交通（株）	隠岐一畑交通	7
	島タクシー（株）	西郷	3
合計			338

ウ 一般乗用旅客運送事業者

資料：中国運輸局島根運輸支局（令和6年1月1日現在）

地区	事業者名	営業所名	保有台数	事業者名	営業所名	保有台数
松江市	日本交通（株）	松江	57	（有）秋代行	本社	8
		玉造	11	（有）水都タクシー	本社	6
	松江一畑交通（株）	本社	83	釜屋 福太郎	秋鹿	9
	（株）クラウンタクシー	剣先	41	玉造タクシー（有）	玉造	5
	島根日本交通（株）	東朝日町	12	流通（株）	松江店	6
	第一交通（株）	本社	38	（有）鹿島タクシー	鹿島	8
	（有）乃木タクシー	浜乃木	21	えともタクシー（株）	恵曇	5
	（有）生馬タクシー	生馬	13	（有）きまちタクシー	来待	2
	（有）本庄タクシー	本庄	7	（有）クリーンサービス	本社	2
	（有）マカタタクシー	馬潟	7	優心ファクトリー（同）	本社	5
	（有）古江タクシー	古江	4	（有）いやタクシー	揖屋	9
				松江市 計	359	
	浜田市	日本交通（株）	浜田	13	（株）ジェイビーエフ	タクシー営業所
みなと第一交通（株）		浜田	30	旭タクシー（有）	今市	4
（株）Fromハート		本店	26	（有）弥栄総合企画	弥栄	3
		浜田	5	金城タクシー（有）	金城	4
伊津 昭		国府	3	浜田市 計		95
出雲市	日本交通（株）	出雲	22	（有）アタゴタクシー	平田	10
	（有）谷本ハイヤー	出雲	44	（有）スサノオ観光	スサノオタクシー	7
	出雲一畑交通（株）	本社	47	（有）出雲観光タクシー	大社	16
	出雲第一交通（株）	本社	30	（有）足立運送	荘原	14
	出雲中央交通（株）	出雲	13	（有）斐川タクシー	直江	11
	（有）やくも観光	知井宮	8	（有）持田物産	本社	12
		多伎	1	出雲市 計		235
益田市	日本交通（株）	益田	17	益田タクシー（株）	益田	26
	第一交通（株）	益田	28		横田	2
	渡邊 次男	匹見	1	益田市 計		74

地区	事業者名	営業所名	保有台数	事業者名	営業所名	保有台数
大田市	日本交通(株)	大田	15	中家 孝之	志学	1
	富士第一交通(株)	本社	14	(有)温泉津タクシー	温泉津	5
	(有)はぁーと交通	久手	4	(有)仁摩タクシー	仁万	3
				大田市 計		42
安来市	日本交通(株)	安来	12	広瀬タクシー(有)	広瀬	3
	ちどりタクシー(有)	安来	10	(有)梅林商会	比田	1
	(株)赤屋タクシー	本社	2	安来市 計		28
江津市	日本交通(株)	江津	14	(有)アールエムズ	本店	3
	(有)浅利タクシー	浅利	2		江津	3
	入江 一繁	桜江	1	(株)Fromハート	江津	6
	Kーサポート(株)	川戸	2	江津市 計		31
仁多郡	(有)奥出雲運送	阿井	4	森田 一	本社	2
	(有)簸上タクシー	横田	3	仁多郡 計		9
雲南交通圏	三葉タクシー(有)	雲南	13	石飛 喜美子	掛合	4
	(有)成和自動車商会	大東	4	(株)とんぼら総合開発	本社	4
	(株)かみしろ	本社	7	(有)赤来交通	来島	4
	(有)加茂タクシー	加茂	4	雲南交通圏 計		40
邑智郡	邑智自動車(有)	川本	3	駅ゝタクシー(有)	粕渕	3
	橋田 敏彦	井原	2		浜原	2
	(有)矢上タクシー	矢上	3	白川 寿憲	おおなん交通	2
	大和観光(株)	都賀	3	邑智郡 計		18
鹿足郡	(有)鹿足タクシー	鹿足タクシー	4	六日市交通(有)	六日市	4
	(有)柿木産業	柿木	2	津和野タクシー(株)	鹿足	1
	(株)フォーブル	津和野	6	鹿足郡 計		17
隠岐郡	島タクシー(株)	西郷	7	おき観光タクシー(有)	城北町	1
	(有)みなとタクシー	西郷	4		栄町	3
	サントタクシー(有)	西郷	3	原交通(有)	浦郷	4
	吉田 由美子	原田	2	鏡谷 元	別府	4
	(有)西郷タクシー	西郷	6	隠岐海士交通(株)	海士	5
	(有)稲葉興産	本社	3	石塚 仁志	海士	4
	(有)野津運送	本社	2	(有)マスダ	五箇タクシー	1
			隠岐郡 計		49	
合 計						997

エ 一般乗用旅客自動車運送事業者(福祉輸送限定事業者)

資料：中国運輸局島根運輸支局（令和6年1月1日現在）

市町村	事業者名	保有台数	市町村	事業者名	保有台数	
松江市	(株) ふぁみりー	1	益田市	(有) 益田葬儀社	1	
	松江保健生活協同組合	1		山根 創	2	
	(株) オレンジロード	1		倉木 博文	2	
	(有) 松江CG工房	2		矢次 宏稔	1	
	(株) コスモス	1		斉藤運輸(株)	1	
	植田 道雄	1		ニューライフ(株)	1	
	木村 昭博	2		(株) s h i z u k a	1	
	安部 光義	2		NPO法人益田自立支援センター	1	
	玉木 和男	1		佐々木 文也	1	
	田中 和子	2		酒井 一	2	
	(有) アダチ	3		是安 輝政	1	
	対馬 健二	1		大田市	田中 治男	1
	(株) かすみコーポレーション	3			佐々木 悦朗	1
	(同) KOKUA	1			小川 誠	1
	余村 純一	1			野木 正夫	1
	大峠 健児	2	温泉津運送(有)		2	
	(株) オネット	1	島林 武		1	
	八幡 真一	1	村上 方一		1	
	仲井 泰正	2	松原 勝己	1		
	(株) 訪問介護事業所よいとこ24	1	安来市	田邊 誠	1	
	福祉タクシー扇(同)	1		とも・Life合同会社	1	
上垣内 光一	1	加藤 正美		1		
浜田市	浜田急便(有)	5	雲南市	社会福祉法人雲南ひまわり福祉会	1	
	立川 和宏	1		(有) ハローサービス	1	
	(有) 高村	3		若槻 智	2	
	(同) MoreLiberty	3		法橋 透	1	
出雲市	(株) ケアサービス出雲	2		武田 陽司	2	
	NPO法人コミュニティサポートいずも	1		石田 直也	1	
	永田 正己	1	特定非営利活動法人彩	1		
	(有) えるだー	1	邑智郡邑南町	(有) 出羽運送	1	
	社会福祉法人創文会	2	鹿足郡吉賀町	社会福祉法人 吉賀町社会福祉協議会	1	
	矢田 繁	1	隠岐郡隠岐の島町	社会福祉協議会 ふれあい五箇	1	
	(株) チェリーサポート	2		八幡 真一	2	
	NPO法人たすけあい平田	1	合 計		118	
	浦部 武夫	2				
	和田 千鶴雄	1				
	社会福祉法人金太郎の家	1				
	加藤 稔	2				
	尾原 博之	1				
	小林 健人	1				
	(株) 糺屋	3				
	福間 仁範	1				
	西尾 弘	4				
	多々納 薫	1				
	福島 誠司	1				
	(同) たいしやRe.	4				
	田中 弘哉	1				

(2) 自衛隊輸送能力

資料：陸・海・空各自衛隊
(R6.1.1現在)

①車両

区分				大型車両 定員 22名	マイクロバス 定員 14名	合計数	輸送 人員	備考
陸上 自衛隊	中部 方面隊	第13 旅団	出雲駐屯地	16	1	17	366	実動数： 保有の7割

②艦艇

区分		船種	トン数	速力	隻数	乗船可能 人員	接岸必要 水深	所要時間 (舞鶴～七類)
海上 自衛隊	舞鶴地方 隊	掃海艇	510	12 ^{kt}	2	状況による	6m以上	約12時間
		多用途 支援艦	980	13	1			
		ミサイル艇	200	35	2			約6時間

③航空機

区分		機 種	保有 機数	定員	速力	着陸必 要面積	所 要 時 間 等
陸上 自衛隊	中部方面隊 第13旅団 第13飛行隊 (0835-22-1950)	中型	— 機	7 人	180 km/h	50×50 m	防府～出雲 約1時間10分
航空 自衛隊	第3輸送航空隊 (美保基地) (0859-45-0211) (内232、225)	C-2	10	110	720	—	—

4-2-2 船舶及び航空機の状況

(1) 海上保安庁所属の船舶及び航空機

① 巡視船艇

資料：第八管区海上保安本部

所属	船艇名	用途	トン数 (t)	備考
境海上保安部	きそ	巡視船	1,800	
	おき	巡視船	1,500	
	やえざくら	巡視艇	26	
	みほぎく	巡視艇	26	
隠岐海上保安署	さんべ	巡視船	195	
浜田海上保安部	いわみ	巡視船	1,250	
	あさま	巡視船	220	
	やなかぜ	巡視艇	26	

② 航空機

資料：第八管区海上保安本部

所属	型式	全長 (m)	全高 (m)	最大速力 (kt)	最大座席数 (席)
第八管区海上保安本部 美保航空基地	ボンバルディア式DHC-8 315型 (2機)	25.68	7.49	243	32
	アグスタ式AW139型 (2機)	16.65	4.98	167	15

(2) 県所属の船舶及び航空機

①船舶

R6. 1. 1現在

資料：県（水産課、学校企画課）

所属	船名	船種	トン数 (t)	速力(ノット) 最高/巡航	乗員数	定係港	備 考
水産課	せいふう	漁業取締船	125	—/36.16	8	七類港	レーダー、GPS、電子海図情報表示装置、風向風速計、気圧計
水産技術 センター	やそしま	漁業試験船	9.1	21.0/18.5	2	恵曇漁港	防災無線、GPS、風向風速計、レーダー、気圧計
	島根丸	漁業試験船	142	13/12	11	浜田漁港	レーダー、GPS、風向風速計、気圧計
学校企画課	神海丸	水産練習船	699	15.7/13.5	93	宮城県 石巻港	レーダー、AIS、GPS、電子海図情報表示装置、風向風速計、気圧計

②航空機

資料：県（消防総務課）

所属	型式	全長 (m)	全高 (m)	全幅 (ローター直径) (m)	最大離着 陸重量 (kg)	最大航 続距離 (km)	最大巡 航速度 (km/h)	最大滞 空時間 (h)	最大 座席数 (席)
消防総務課 防災航空 管理所	川崎式 BK117C-2	13.03	3.96	11.00	3,585	685	277	3.2	11

③ヘリ所要時間

資料：県（原子力安全対策課）

東京羽田空港～出雲空港	約3 時間15分（給油あり）
大阪伊丹空港～出雲空港	約1 時間15分
広島空港～出雲空港	約 35分
島根原発N01～出雲空港	約 10分

4-2-3 飛行場外離着陸場

令和5年4月1日現在
出典：各市町村の地域防災計画

◎飛行場 ●飛行場 (ヘリポート)

消防本部(局)	市町村名	名称	所在地	責任者	連絡先
松江市消防本部	松江市	特田小学校	松江市東持町81	松江市	0852-21-3987
		朝野小学校	松江市朝野町115	松江市	0852-39-0202
		松江総合医療専門学校	松江市上大野町2081-4	澤田勝寛	0855-88-3131
		湖北中学校	松江市打出町245-1	松江市	0852-36-5400
		惠曇小学校	松江市鹿島町手結201	松江市	0852-82-0065
		鹿島東小学校	松江市鹿島町北講武599	松江市	0852-82-0309
		旧千酌小学校	松江市美保関町千酌1095-1	松江市	0852-55-5740
		島根中学校	松江市島根町加賀1426	松江市	0852-85-2063
		島根総合公園(野球場)	松江市島根町大芦1184-1	松江市	0852-85-3252
		旧美保関東小学校	松江市美保関町美保関1661-1	松江市	0852-55-5740
		本庄中学校	松江市野原町424-2	松江市	0852-34-0523
		島根県警察学校	松江市西浜佐陀町382-2	島根県	0852-26-0110
		B&G(松江海洋センター)	松江市西浜佐陀町1012	松江市	0852-36-6984
		八束町(八束学園)	松江市八束町波入2508	松江市	0852-76-2644
		美保関総合運動公園(多目的広場)	松江市美保関町下宇部尾872-12	松江市	0852-72-3521
		美保関総合運動公園(野球場)	松江市美保関町下宇部尾872-12	松江市	0852-72-3521
		島根野波(島根スポーツ広場)	松江市島根町野波2376-1	松江市	0852-85-3252
		湖東中学校	松江市山代町680	松江市	0852-55-5424
		忌部多目的広場	松江市東忌部町684-4	松江市	0852-33-2010
		旧玉湯小学校	松江市玉湯町玉造4	松江市	0852-55-5424
		宍道小学校	松江市宍道町宍道1276	松江市	0852-55-5424
		来待小学校	松江市宍道町上来待125	松江市	0852-55-5424
		出雲郷(あだかえ)小学校	松江市東出雲町出雲郷926	松江市	0852-52-2069
		島根県消防学校	松江市乃木福富町735-2	島根県	0852-22-0166
		松江総合運動公園(陸上競技場)	松江市上乃木10丁目4-1	松江市	0852-21-3500
		玉湯(玉湯町民球場)	松江市玉湯町湯町683-2	松江市	0852-62-0442
宍道(宍道総合公園)	松江市宍道町白石1405-1	松江市	0852-66-8686		
八雲町(山村広場)	松江市八雲町西岩坂3856-1	松江市	0852-54-0600		
錦浜No.2	松江市東出雲町大字錦浜	国土交通省出雲河川事務所 大橋川出張所	0852-22-2280		
秋鹿北港	松江市秋鹿町	松江市	0852-55-5636		
秋鹿小学校	松江市岡本町992-1	松江市	0852-88-2007		
鹿島体育館多目的グラウンド	松江市鹿島町佐陀本郷76	松江市	0852-82-3331		
八束総合運動公園(野球場)	松江市八束町江島1128-2	松江市	0852-76-3663		
東出雲中央公園駐車場	松江市東出雲町掛屋3349-1	松江市	0852-52-5771		
八雲小学校	松江市八雲町西岩坂947	松江市	0852-54-0009		
旧大谷小学校	松江市玉湯町大谷299	松江市	0852-55-5424		
東部分署ヘリポート	松江市美保関町下宇部尾11160	松江市	0852-72-9911		
野波海浜公園	松江市島根町野波5433	松江市	0852-55-5377		
マリナーゲートしまね駐車場	松江市島根町大芦2174	松江市	0852-55-5720		
松江玉造 I C	松江市玉湯町布志名地内	NECO西日本	0852-72-5362		
島根原莞 No.1	松江市鹿島町片匂654-1	中国電力	0852-82-2222		
南部分署ヘリポート	松江市八雲町東岩坂369-1	松江市	0852-54-9119		
北部分署ヘリポート	松江市西長江町41番地2	松江市	0852-36-4118		
八束千本桜公園ヘリポート	松江市八束町二子1200	松江市	0852-55-5377		

消防本部(局)	市町村名	名称	所在地	責任者	連絡先
安来市消防本部	安来市	安来運動公園	安来市吉岡町450	安来市	さくら総合スポーツクラブ
		広瀬町(広瀬中央公園)	安来市広瀬町307	安来市	(株)TKSS
		山佐ダム(訓練場) 特殊地域	安来市広瀬町上,山佐3036-11	松江県土整備事務所 広瀬土木事業所	山佐ダム管理所
		伯太町(山村広場)	安来市伯太町日次585-1	安来市	(株)伯水工務店
		横田多目的広場	仁多郡奥出雲町稲原2034-1	奥出雲町	0854-37-0620
		奥出雲町三成場外(ヘリポート)	仁多郡奥出雲町三成1621-8	奥出雲町	0854-54-2505
		里熊場外	雲南市木次町下熊谷斐伊川左岸河川敷	雲南市	0854-40-1000
		尾原ダム	雲南市木次町平田211-5	島根県雲南県土整備事務所	0854-42-9600
		志々小学校	飯石郡飯南町八神182	飯南町	0854-73-0006
		飯南町	飯石郡飯南町佐見1416-3	飯南町	0854-72-0301
雲南消防本部	飯南町	飯原町野球場	飯石郡飯南町佐見1416-3	飯南町	0854-72-0301
		島根県立飯南高等学校	飯石郡飯南町野曹800	県教育委員会	0854-76-2333
		赤来中学校	飯石郡飯南町下赤名1938	飯南町	0854-76-2164
		陸上自衛隊出雲駐屯地営庭	飯石郡飯南町赤名2807	飯南町	0854-76-2789
		島根大学医学部校庭	出雲市松寄下町1142-1	出雲駐屯地業務隊	0853-21-1045
		斐伊川河川敷	出雲市塩治町89-1	島根大学医学部附属病院	0853-23-2111
		今市小学校校庭	出雲市武志町		
		だんだん広場	出雲市今市町		
		第二中学校校庭	出雲市塩治町1501		
		上津小学校校庭	出雲市上島町869		
出雲市消防本部	出雲市	神原小学校校庭	出雲市神原町2825		
		みなみ小学校校庭	出雲市所原町185		
		旧乙立小学校校庭	出雲市乙立町1028-4		
		● 県立中央病院屋上(ヘリポート)	出雲市姫原4-1-1	県立中央病院	0853-30-6800
		平田スポーツ公園グラウンド	出雲市平田町2960-1		0853-62-1011
		湖遊館多目的グラウンド	出雲市園町1660-1		
		平田愛宕山野球場	出雲市平田町1-2		
		島根県立平田高等学校校庭	出雲市平田町1		
		旧光中学校校庭	出雲市奥宇賀町854		
		佐香中学校校庭	出雲市坂浦町3601		
出雲市消防本部	出雲市	向陽中学校校庭	出雲市灘分町1816-1		
		平田小学校校庭	出雲市西平田町1		
		灘分小学校校庭	出雲市灘分町2091		
		西田小学校校庭	出雲市万田町702-1		
		さくら小学校校庭	出雲市東福町453		
		旧檜山小学校校庭	出雲市多久谷町182-1		
		旧佐香小学校校庭	出雲市坂浦町2472-1		
		伊野小学校校庭	出雲市野郷町459-2		
		北浜小学校校庭	出雲市鹿園寺町1004-6		
		サンレイク運動場	出雲市十六島町1383-5		
出雲市消防本部	出雲市	多伎シーサイド運動公園	出雲市小境町1991-2		
		屋外イベント広場(キララ多伎付近)	出雲市多伎町小田500-12外		0853-86-3111
		多伎多目的運動場	出雲市多伎町多岐		
		多伎中学校	出雲市多伎町久村		
		多伎小学校	出雲市多伎町多岐785		
		旧田儀小学校	出雲市多伎町多岐900		
		手引きヶ丘公園(広場)	出雲市多伎町口田儀1221		

消防本部(局)	市町村名	名称	所在地	責任者	連絡先	
出雲市消防本部	出雲市	湖陵小学校校庭	出雲市湖陵町三部1100			
		湖陵中学校校庭	出雲市湖陵町三部1183			
		湖陵総合公園	出雲市湖陵町三部737		0853-43-1212	
		佐田中学校校庭	出雲市佐田町八幡原200		0853-85-2320	
		飯の原農村公園	出雲市佐田町一窪田657			
		島根県立大社高等学校校庭	出雲市大社町北荒木1473			
		大社中学校校庭	出雲市大社町杵築南1330			
		大社小学校校庭	出雲市大社町杵築南900-1			
		荒木小学校校庭	出雲市大社町北荒木413			
		旧鷺小学校校庭	出雲市大社町鷺浦275			
		旧日御崎小学校校庭	出雲市大社町日御崎521-1			
		遙穂小学校校庭	出雲市大社町遙穂73			
		浜山公園補助競技場	出雲市大社町北荒木1868-10			
		大社健康スポーツ公園	出雲市大社町杵築南1051-1		0853-25-1006	
		日御崎多目的運動広場	出雲市大社町日御崎249-2			
		◎ 出雲空港	出雲市斐川町神洲		NPO法人出雲スポーツ振興21	
		斐川東中学校	出雲市斐川町神洲660		出雲空港管理事務所	0853-72-0224
		斐川西中学校	出雲市斐川町直江4083			
		斐川公園野球場	出雲市斐川町直江3864-2		出雲市	
		斐川牧場	出雲市斐川町出西			0853-72-3837
		大田自転車競技場	大田市久手町波根西1757			0853-72-0211
		西の原ヘリポート	大田市三瓶町池田		大田市体育公園文化事業団	0854-82-6408
		仁摩健康公園多目的広場	大田市仁摩町天河内975		大田市消防本部	0854-82-0650
		温泉津総合グラウンド	大田市温泉津町温泉津イ207		大田市	0854-88-2111
		富山小学校跡地	大田市富山町山中1684		大田市	0855-65-3111
		農林大校	大田市波根町970-1		大田市	0854-88-0001
		大田第二球場	大田市久手町刺鹿747-4		農林大校	0854-85-7011
大田市民球場	大田市大田町大田口719		大田市体育公園文化事業団	0854-82-6408		
川合小学校	大田市川合町川合3025		大田市体育公園文化事業団	0854-82-6408		
鳥井運動公園野球場	大田市鳥井町鳥井1284		大田市	0854-82-0295		
鳥井運動公園駐車場	大田市鳥井町鳥井1284		大田市体育公園文化事業団	0854-82-6408		
鳥井運動公園グラウンド	大田市鳥井町鳥井1284		大田市体育公園文化事業団	0854-82-6408		
五十猛小学校	大田市五十猛町1518		大田市	0854-87-0626		
第三中学校	大田市水上町福原601		第三中学校	0854-89-0027		
高山小学校	大田市水上町白杯140		高山小学校	0854-89-0627		
東の原	大田市三瓶町志学		大田市	0854-88-9237		
北の原	大田市三瓶町多根		島根県立三瓶自然館サヒメル	0854-86-0500		
温泉津中学校跡地	大田市温泉津町福光イ310-1		大田市	0854-82-1600		
井田グラウンド	大田市温泉津町井田口255		大田市	0855-66-0711		
大田市立病院	大田市大田町吉永1477-7		大田市	0854-82-0650		
江の川河川敷	江津市渡津町右岸河川敷		国土交通省浜田河川国道事務所	0855-52-2926		
桜江小学校	江津市桜江町川戸1280		江津市	0855-92-8040		
旧川本西小学校校庭	川本町大字川下1477-2		川本町	0855-72-0594		
島根県立中央高等学校校庭	川本町大字川本222		島根県	0855-72-0355		
川本町民野球場	川本町大字川下1350-2		川本町	0855-72-0594		

消防本部(局)	市町村名	名称	所在地	責任者	連絡先
江津邑智消防本部	美郷町	邑智中学校	美郷町粕洲117番地1	美郷町教育委員会	美郷町教育委員会
		美郷町防災公園	美郷町久保22-3	美郷町	0855-75-1217
		吾郷町民広場	美郷町栗瀬178	美郷町教育委員会	0855-75-1211
		邑智小学校	美郷町粕洲93	美郷町教育委員会	0855-75-1217
		ふれあい広場	美郷町久保222番地1	美郷町教育委員会	0855-75-1217
		沢谷町民広場	美郷町九日市118	美郷町教育委員会	0855-75-1217
		浜原町民広場	美郷町浜原123	美郷町教育委員会	0855-75-1217
		君谷町民広場	美郷町京寛原278	美郷町教育委員会	0855-75-1217
		小松地町民広場	美郷町忍森495番地	美郷町教育委員会	0855-75-1217
		大和中学校	美郷町長藤195番地	美郷町教育委員会	0855-75-1217
		比之宮町民広場	美郷町宮内585	美郷町教育委員会	0855-75-1217
		都賀行町民広場	美郷町都賀行120番地1	美郷町教育委員会	0855-75-1217
		美郷町民クラウンド	美郷町都賀西48-1	美郷町教育委員会	0855-75-1217
		島根県立矢上高等学校	島根県立矢上3921	島根県	0855-95-1105
浜田市消防本部	浜田市	中野クラウンド	邑南町中野991	邑南町	0855-95-1111
		邑智病院	邑南町中野3848-2	邑智郡公立病院組合	0855-95-2111
		青少年旅行村運動広場	邑南町山田443-2	邑南町	0855-95-1111
		羽須美運動広場	邑南町上田4252	邑南町	0855-95-1111
		羽須美中学校クラウンド	邑南町阿須那123	邑南町	0855-88-0004
		下府コミュニティ防災センター	浜田市下府町横路785	浜田市	0855-22-2612
		浜田市陸上競技場	浜田市黒川町3739	浜田市	0855-22-2612
		島根県立大学グラウンド	浜田市野原町1570-4	島根県立大学	0855-24-2200
		金城中学校	浜田市金城町下菜原1402-6	浜田市	0855-42-0044
		波佐山村広場	浜田市金城町辰田口192-4	浜田市	0855-42-1233
		旭公園陸上競技場	浜田市旭町今市990-1	浜田市	0855-45-1437
		弥栄運動広場	浜田市弥栄町長安本郷234	浜田市	0855-48-2121
		三隅中央公園市民陸上競技場	浜田市三隅町古市場595	浜田市	0855-32-0080
		三隅中央公園多目的広場	浜田市三隅町古市場524	浜田市	0855-32-0080
益田市	益田市	高津川河川敷	益田市高津七丁目	国土交通省浜田河川国道事務所	0855-22-0533
		匹見澤川ヘリポート	益田市匹見町澤川イ1861-3	益田市	0855-56-0300
		益田赤十字病院	益田市乙吉町イ103-1	益田赤十字病院	0856-22-1480
		萩・石見空港	益田市市内町イ597	石見空港管理事務所	0856-24-0002
		津和野小学校	津和野町森村口104	津和野町	0856-72-0193
		畑迫運動場	津和野町部栄375	津和野町	0856-72-2119
		津和野中学校	津和野町田イ26	津和野町	0856-72-0152
		旧木部中学校	津和野町中川405	津和野町	0856-73-0001
		島根県立津和野高等学校	津和野町後田ハ12-3	津和野町	0856-72-0106
		日原中学校	津和野町日原564	津和野町	0856-74-0358
		日原小学校	津和野町日原231-1	津和野町	0856-74-0032
		左鏡コミュニティセンター	津和野町左鏡888	津和野町	0856-76-0009
		旧須川小学校	津和野町相讓ヶ原40	津和野町	0856-74-0711
		青原小学校	津和野町青原300	津和野町	0856-75-0013
益田広域消防本部	吉賀町	カントリパーク運動場	津和野町池村1814	津和野町	0856-74-1253
		大野原運動交流広場	吉賀町大野原909	吉賀町	0856-77-1285
		朝倉ゲートボール場	吉賀町朝倉無蓋地	吉賀町	0856-72-0511
		七日市小学校校庭	吉賀町七日市966	吉賀町	0856-77-1285
		吉賀中学校校庭	吉賀町七日市966	吉賀町	0856-77-1285
		柿木中学校校庭	吉賀町柿木082-1	吉賀町	0856-77-1285
		下高尻かすみ公園	吉賀町下高尻876-7	吉賀町	0856-77-1285

消防本部（局）	市町村名	名称	所在地	責任者	連絡先
隠岐広域連合 消防本部	隠岐の島町	隠岐の島町総合グラウンド	隠岐の島町栄町1435	隠岐の島町	隠岐の島町役場
		島根県立隠岐水産高等学校	隠岐の島町東郷榎本32-1	島根県	08512-2-1526
		北小学校	隠岐の島町中村1495-1	隠岐の島町教育委員会	08512-4-0004
		中条小学校	隠岐の島町原田1445-1	隠岐の島町教育委員会	08512-2-0349
		◎ 隠岐空港	隠岐の島町岬町1889-12	隠岐空港管理事務所	08512-2-0703
		布施公民館	隠岐の島町布施578-1	隠岐の島町	08512-2-2111
		国民保養センター 隠岐の島	隠岐の島町卯敷999		08512-7-4326
		五箇町民運動場	隠岐の島町郡75番地2	隠岐の島町教育委員会	08512-5-9011
		都方小学校	隠岐の島町都方2362-1	隠岐の島町教育委員会	08512-6-2005
		都方中学校	隠岐の島町都方2533-1	隠岐の島町教育委員会	08512-6-2170
		旧那久小学校	隠岐の島町那久698-1	隠岐の島町	08512-2-2111
		塩の浜健康広場	隠岐の島町津戸塩戸1595-1		08512-6-2050
		海士町ヘリポート	海士町大字海士	海士町	08514-2-0111
		西ノ島町ヘリポート	西ノ島町大字美田	西ノ島町	08514-6-0101
		西ノ島総合公園多目的広場	西ノ島町大字美田	西ノ島町	08514-6-0101
		島前病院前離着陸場	西ノ島町大字美田	隠岐広域連立隠岐島前病院	08512-3-0119
		別府海岸壁	西ノ島町大字美田尻	島根県	08514-7-9111
波止岸壁	西ノ島町大字美田	西ノ島町	08514-6-0101		
三度港	西ノ島町大字浦郷	宗教法人 待場神社	-		
知夫村ヘリポート	知夫村273	知夫村	030-374-7505		
来居港	知夫村	知夫村	08514-8-2211		
竹の前	知夫村	知夫村	08514-8-2211		
赤ハゲ山	知夫村	知夫村	08514-8-2211		
仁夫笥物揚場	知夫村	知夫村	08514-8-2211		

5 緊急事態発生時の組織及び連絡体制に関する資料

5-1-1 緊急時通信連絡体制

(1) 国・県専用回線連絡

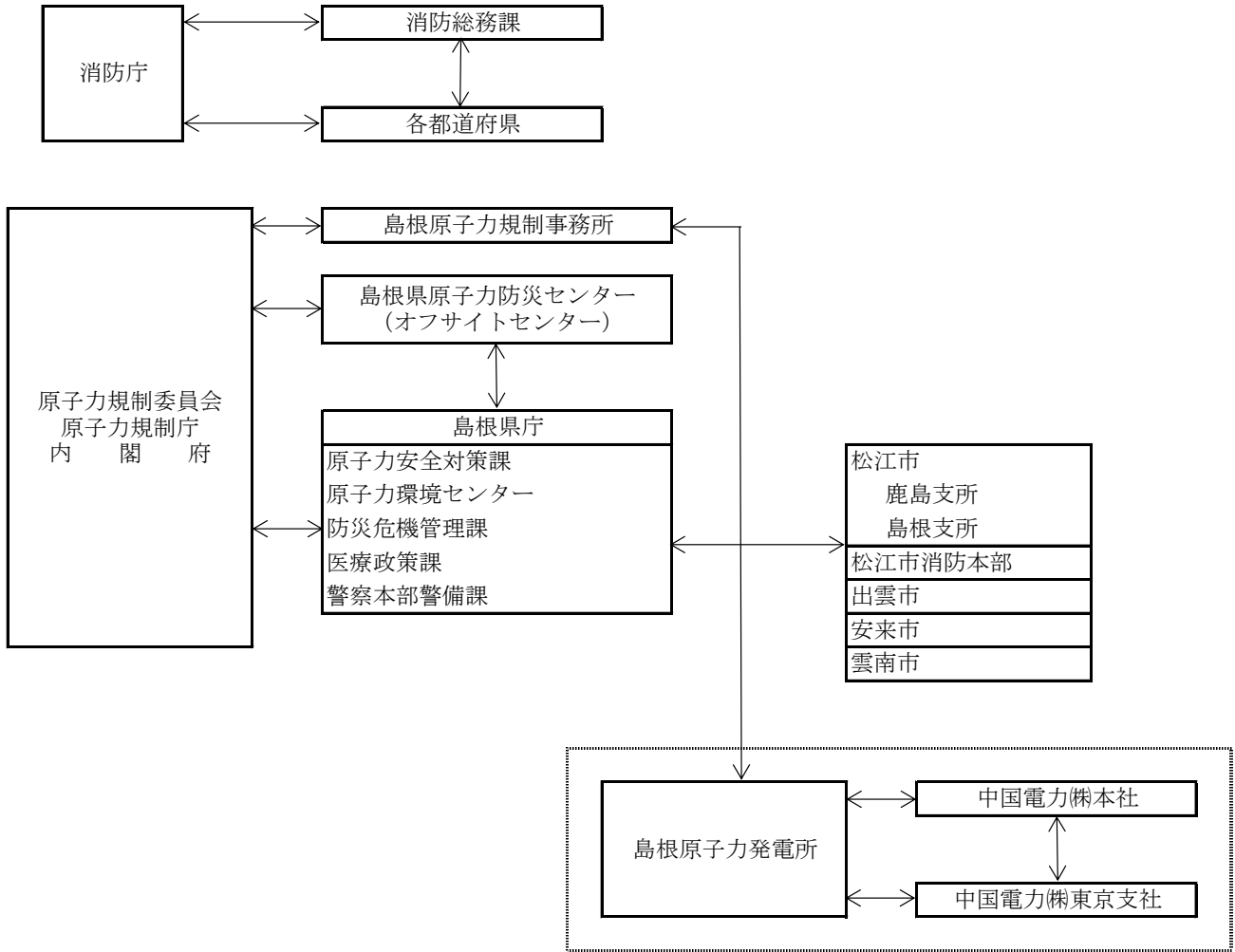

(2) TV会議システム接続可能先

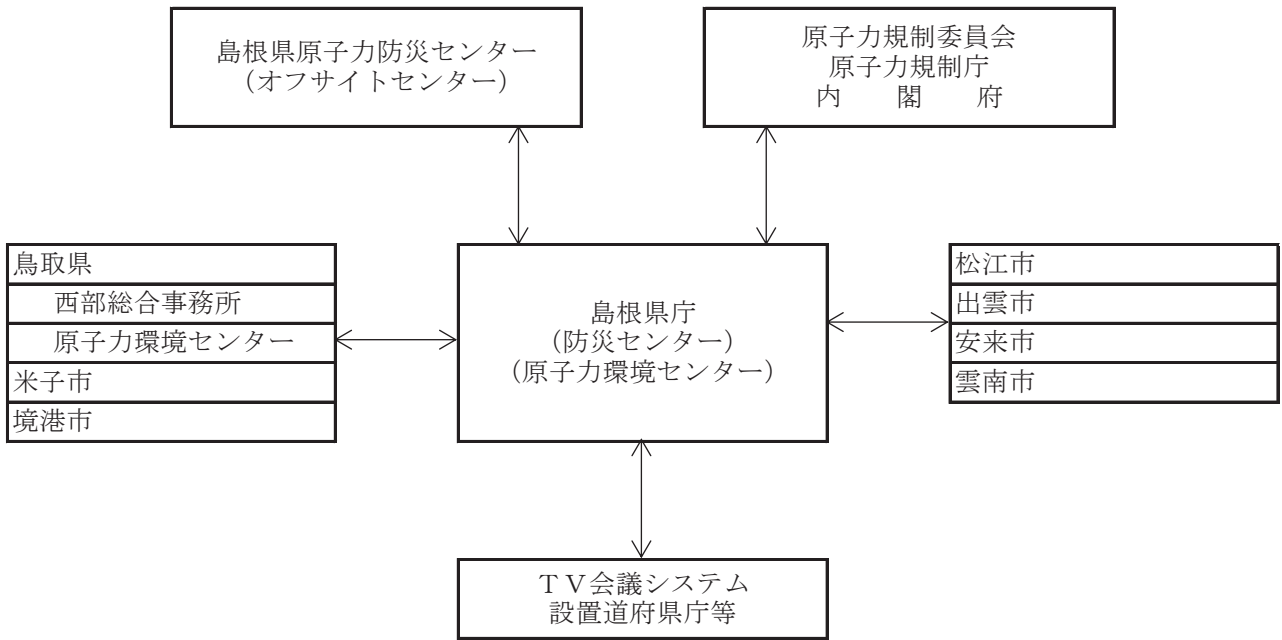

(3) 中国電力(株)および中国電力ネットワーク(株)通信施設

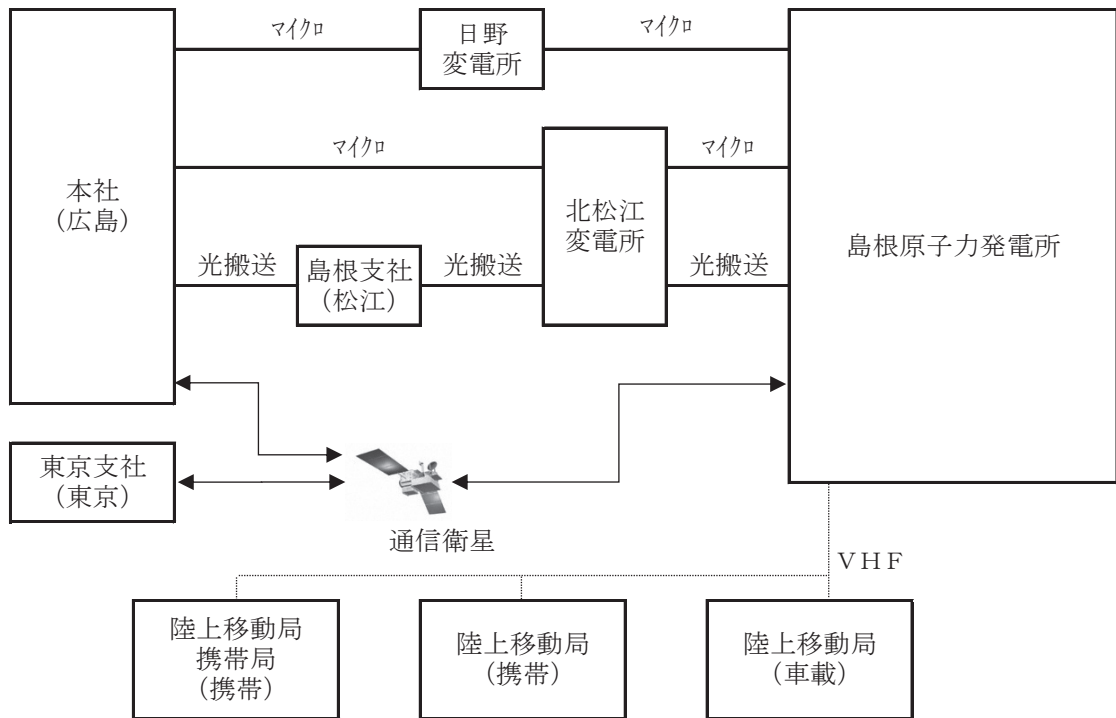

5-1-2 島根県災害対策本部等組織図及び配置図

(1) 島根県災害対策本部組織図

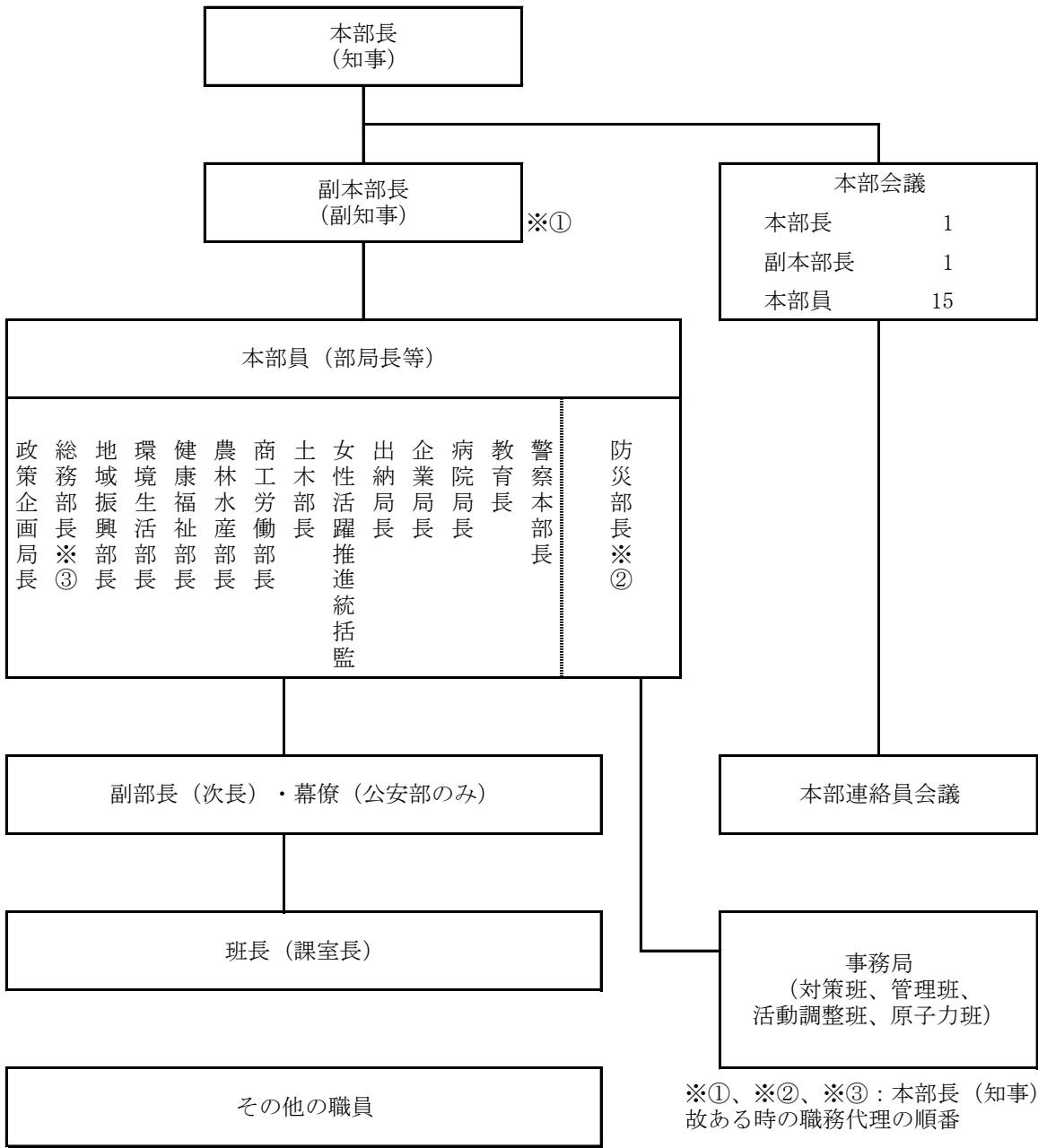

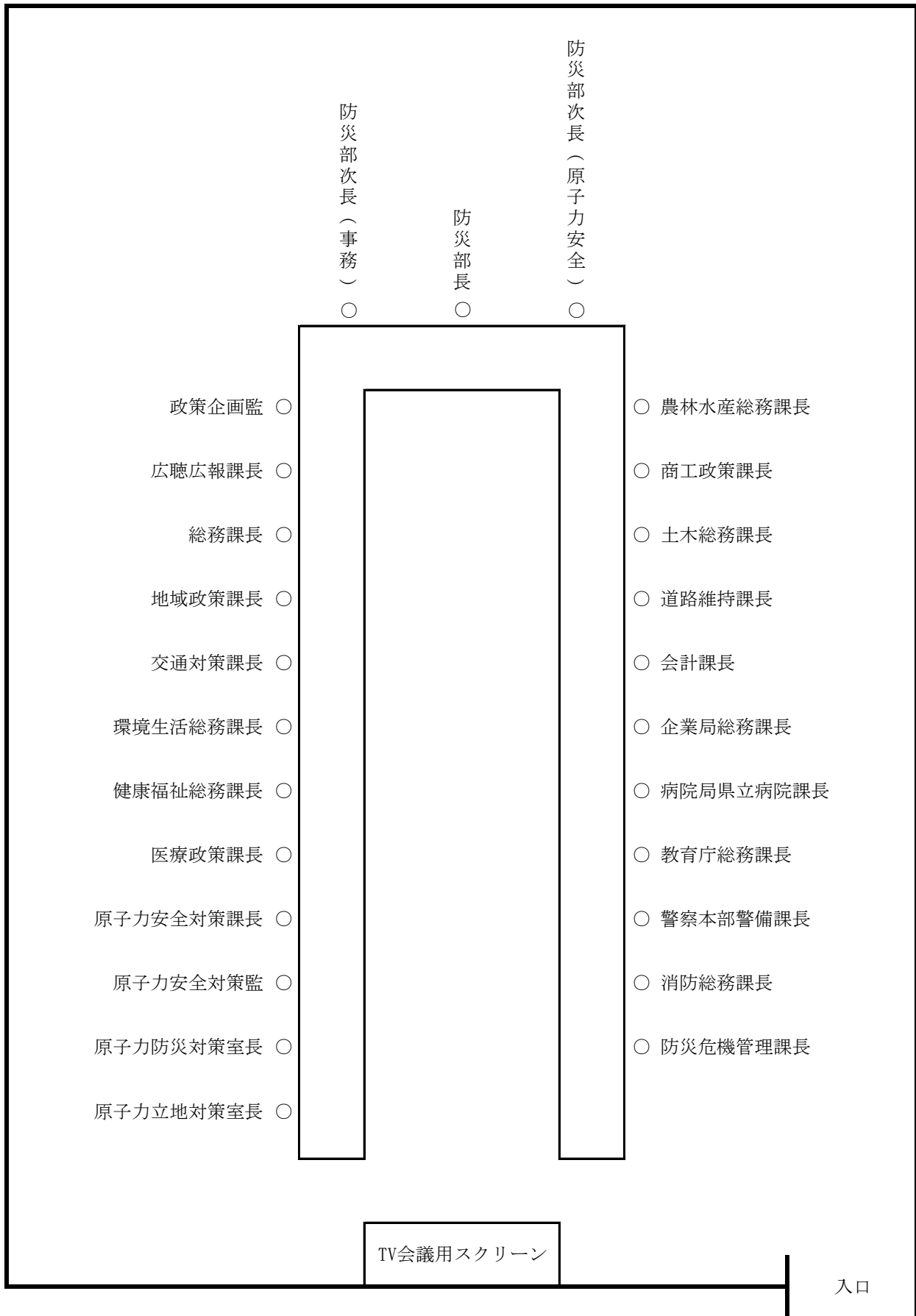

(3) 島根県災害対策本部会議 座席表

県庁6階 防災センター室

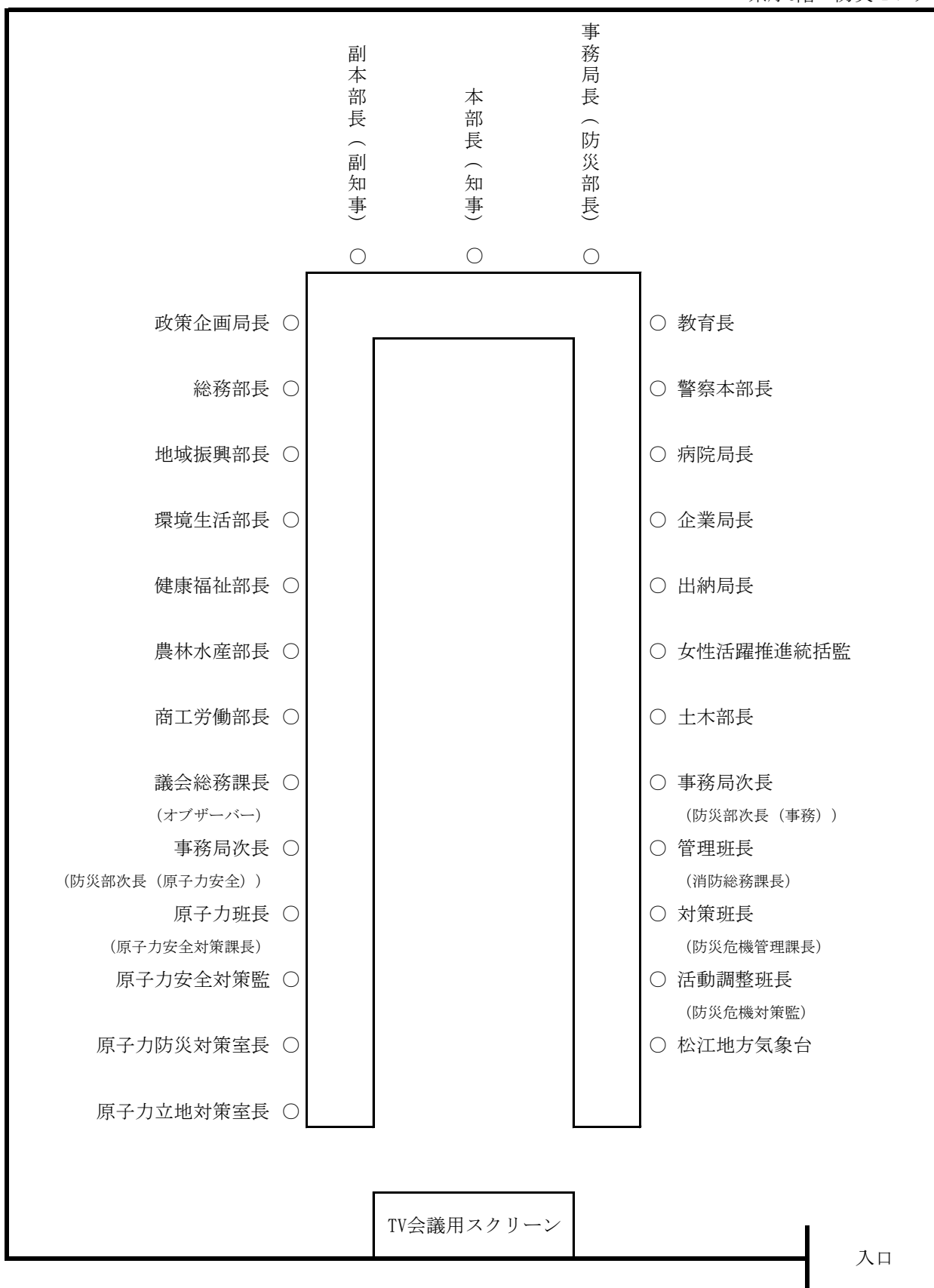

5-1-3 関係市災害対策本部組織図

松江市災害対策本部組織図

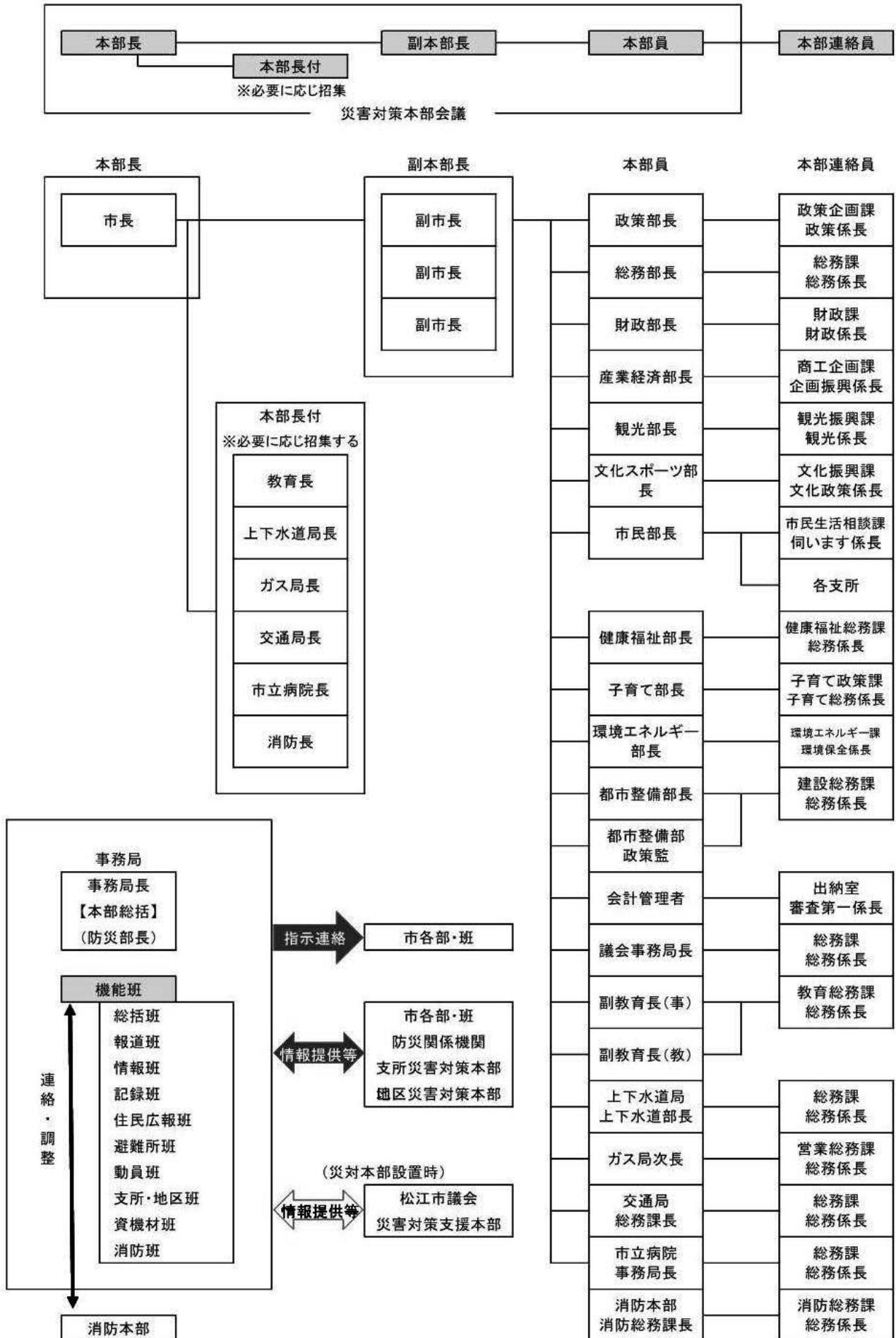

出雲市災害対策本部組織体制(災害対策本部)

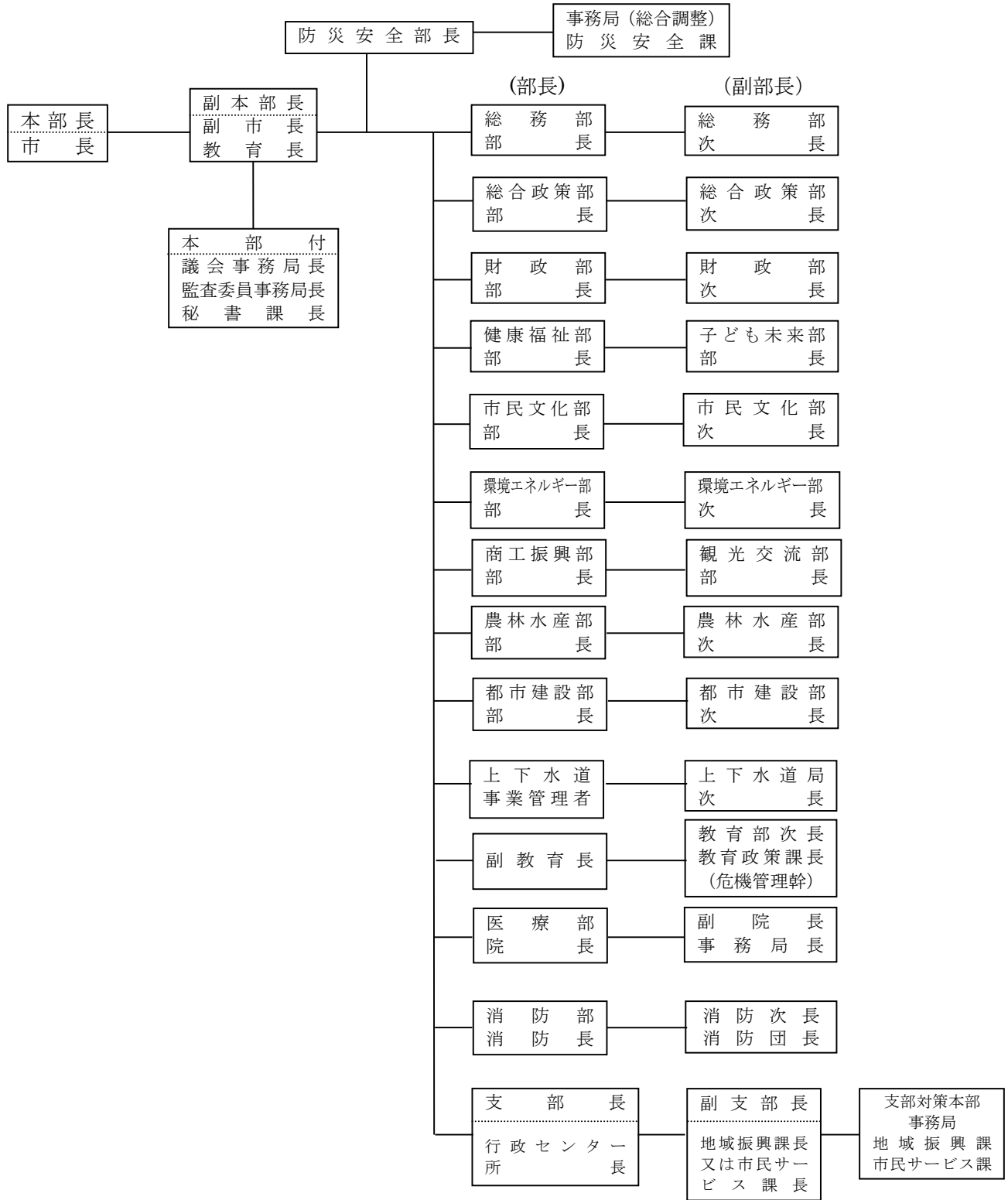

(災害対策本部支部-平田・斐川支部)

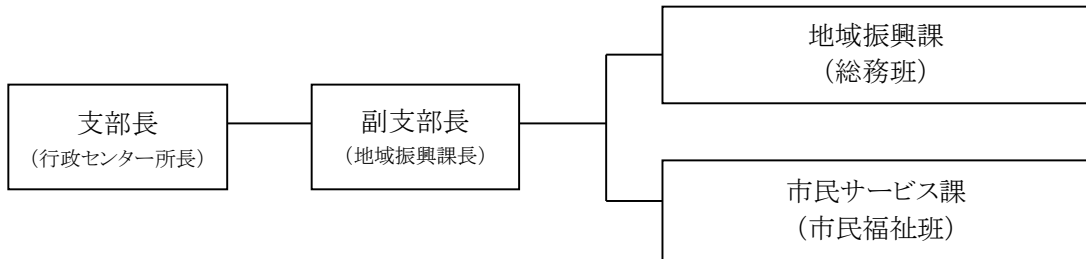

(災害対策本部支部-佐田支部・多伎支部・湖陵支部・大社支部)

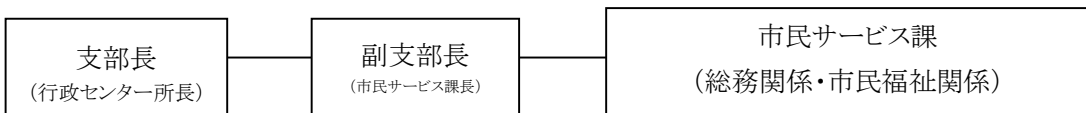

安来市災害対策本部組織図

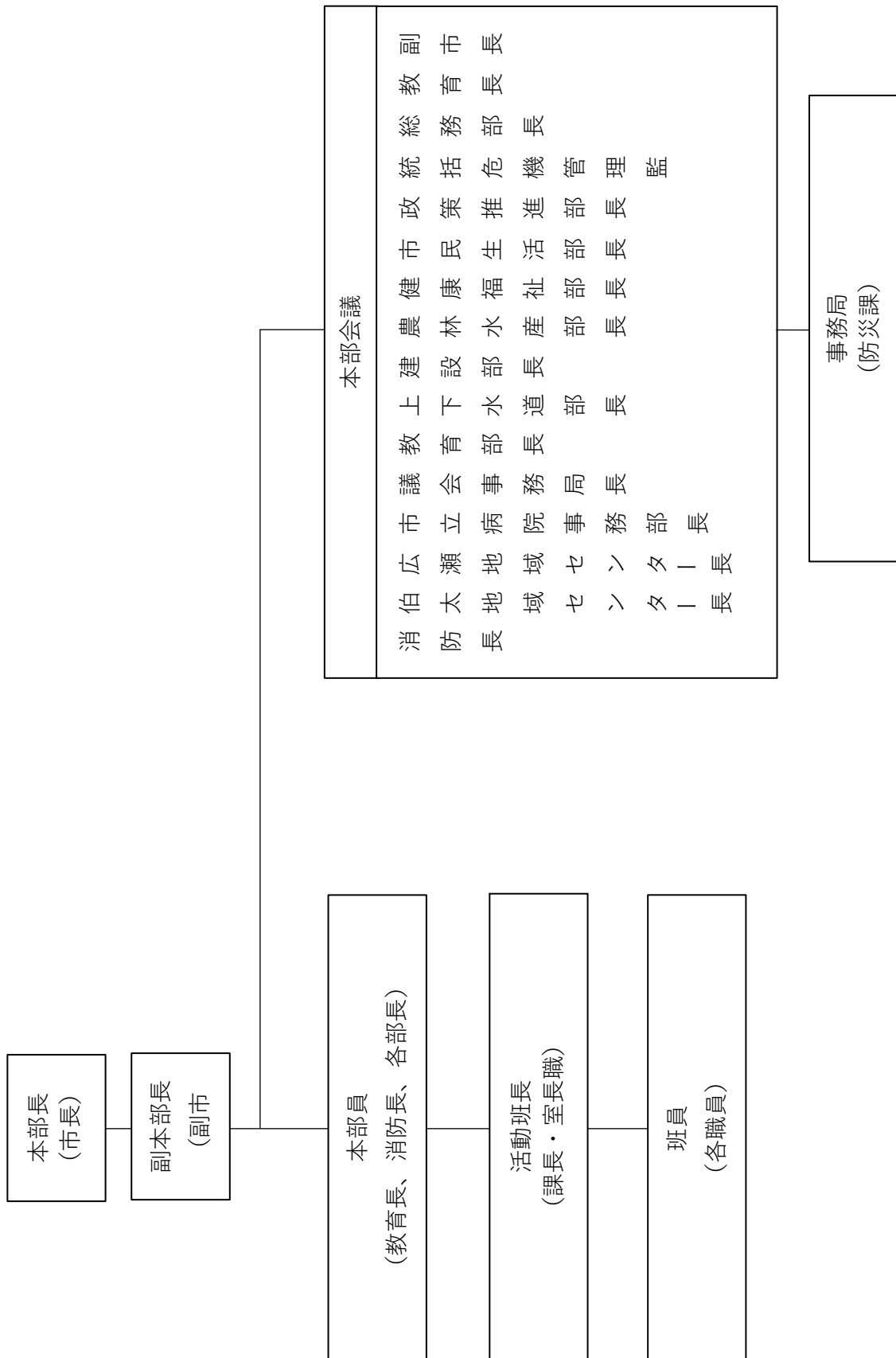

雲南市災害対策本部組織図

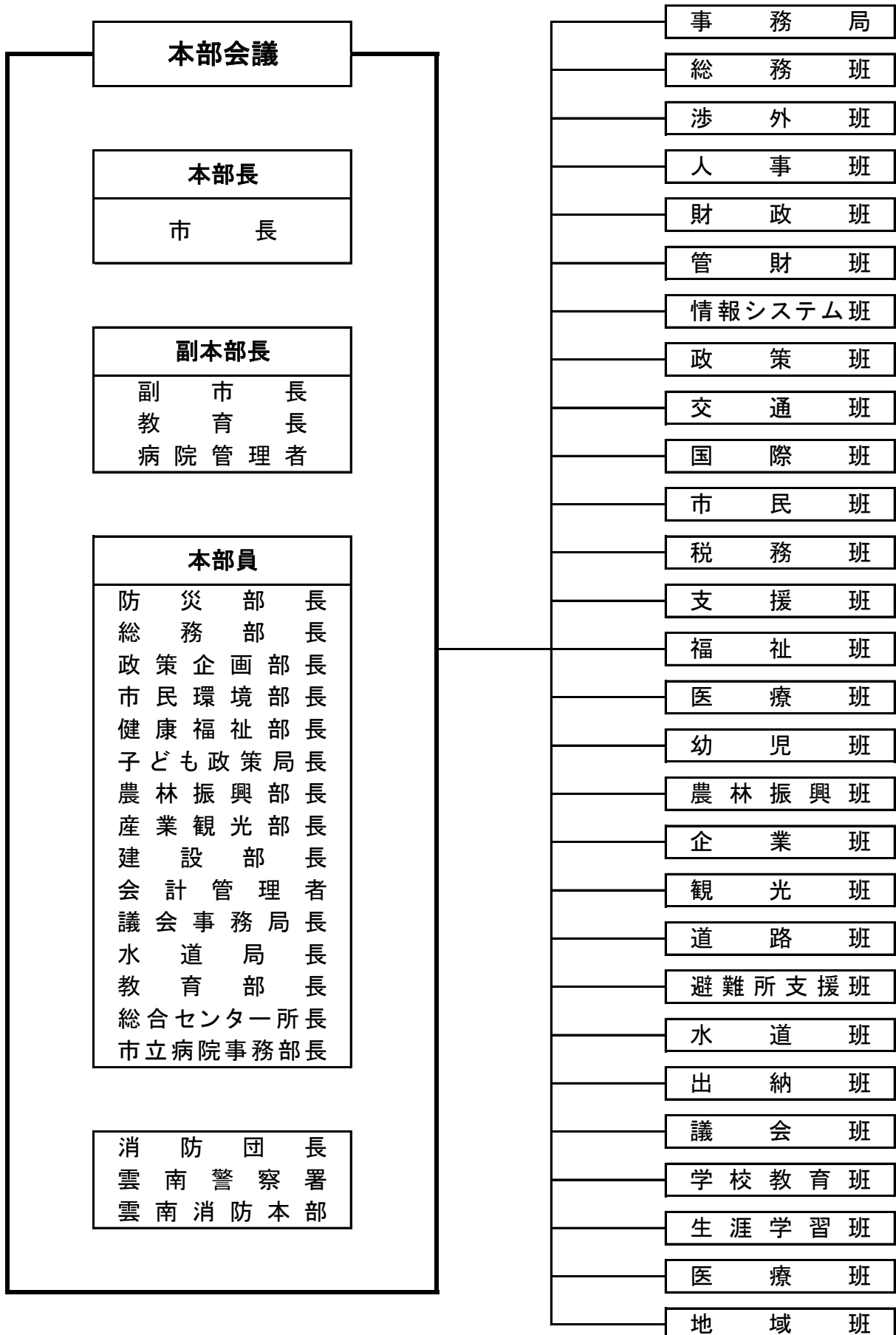

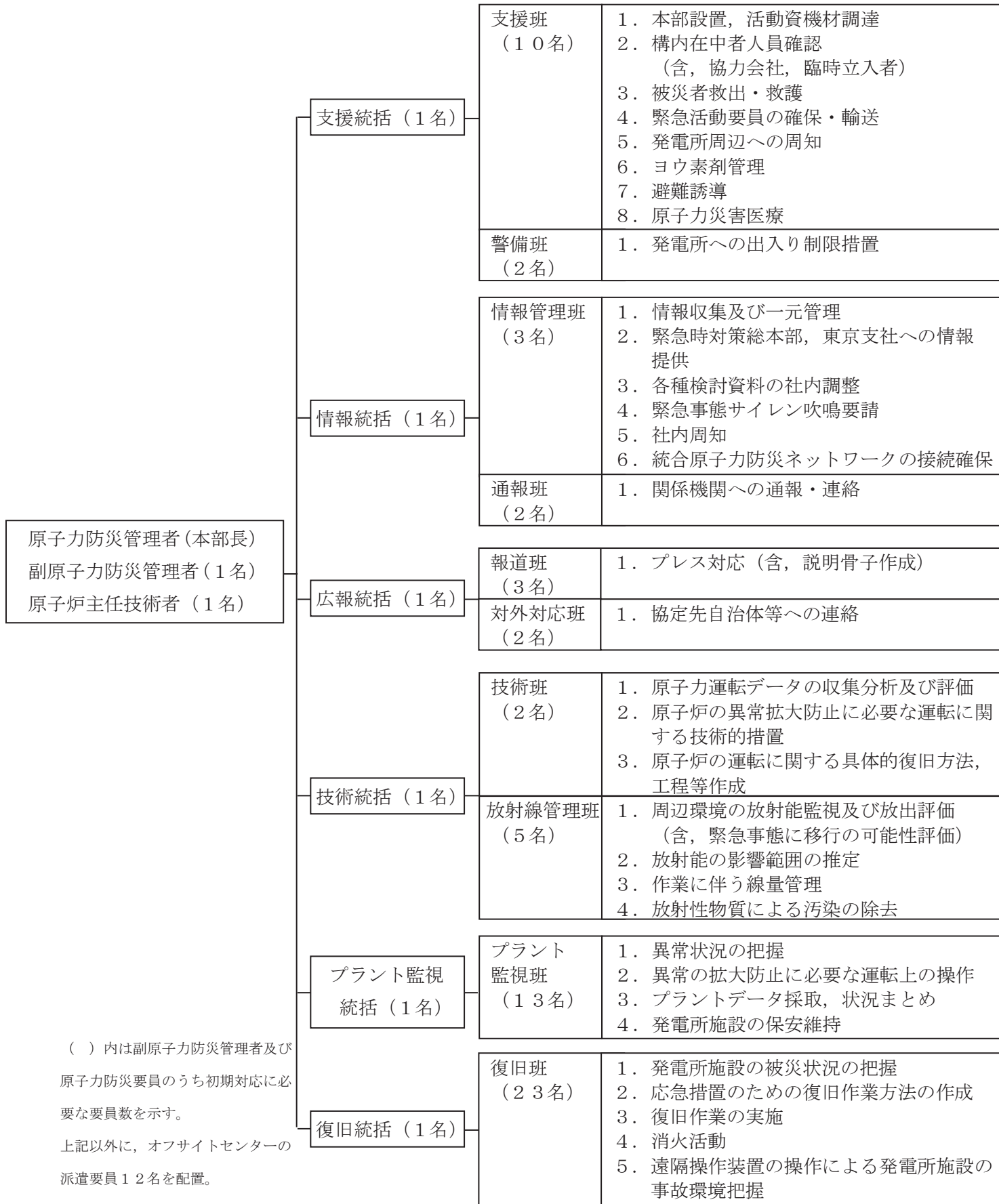

()内は副原子力防災管理者及び原子力防災要員のうち初期対応に必要な要員数を示す。

上記以外に, オフサイトセンターの派遣要員12名を配置。

5-1-5 島根県原子力防災センター（オフサイトセンター）組織図及び配置図

■施設の概要

- 1 施設名称 島根県原子力防災センター
- 2 所在地 島根県松江市内中原町52番地
- 3 施設概要
 - 建屋：鉄筋コンクリート造り3階建（一部4階建）
 - 延床面積：2,313㎡
 - 完成：平成14年3月

※ 平成14年3月29日に原子力災害対策特別措置法に基づく緊急事態応急対策拠点施設として指定（平成24年9月14日に緊急事態応急対策等拠点施設として再指定）

■原子力災害合同対策協議会組織図

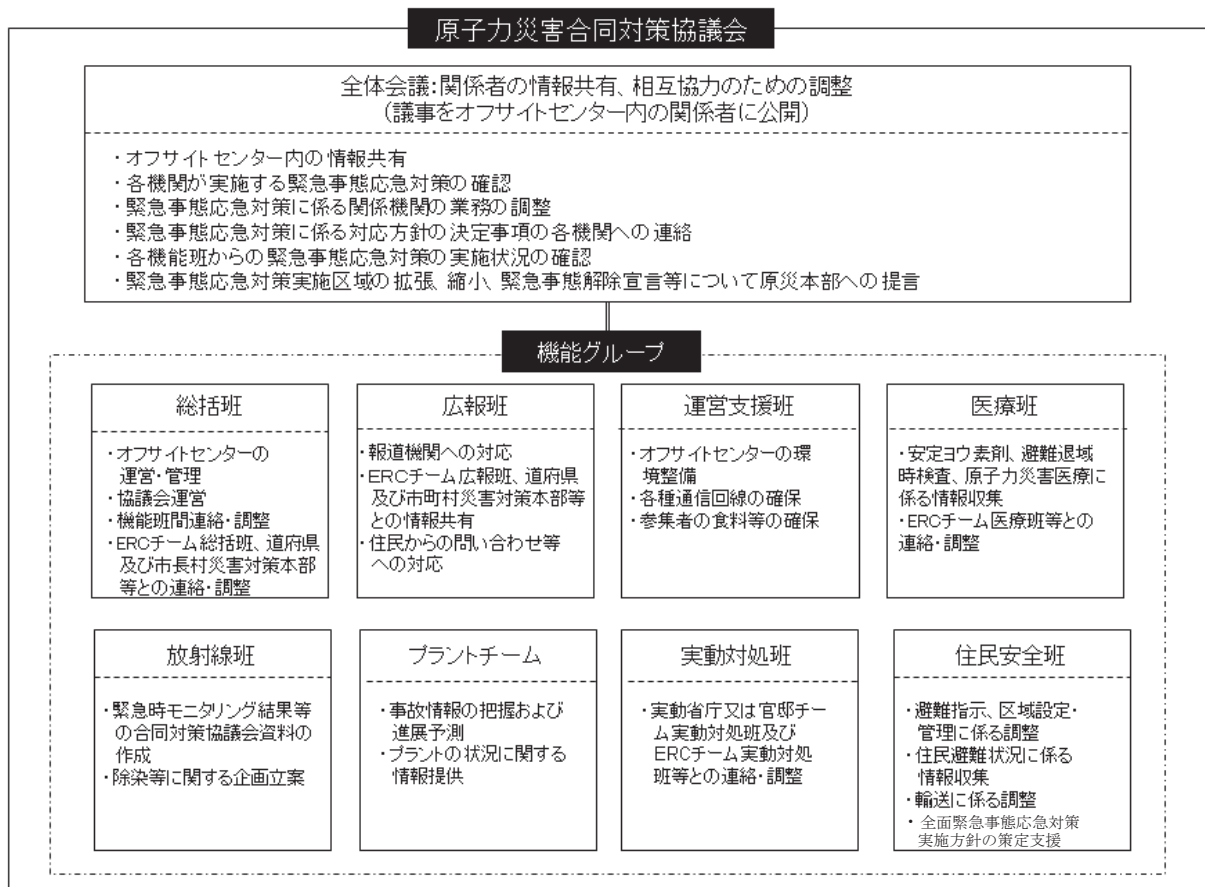

■島根県原子力防災センター平面図

3階

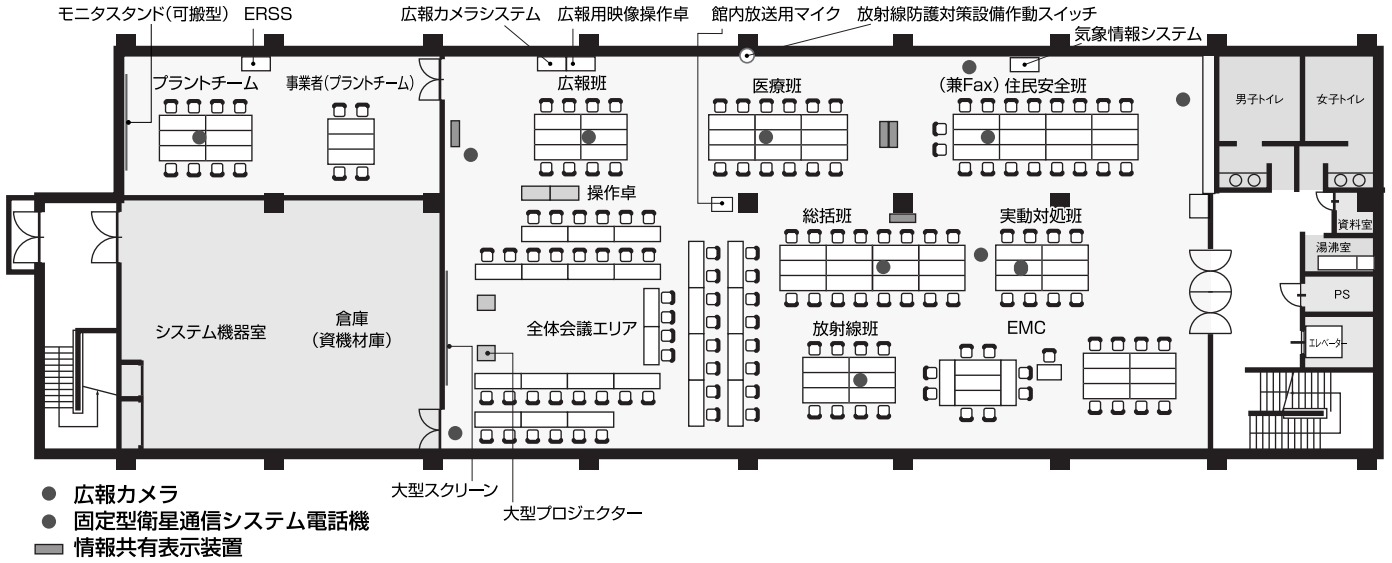

2階

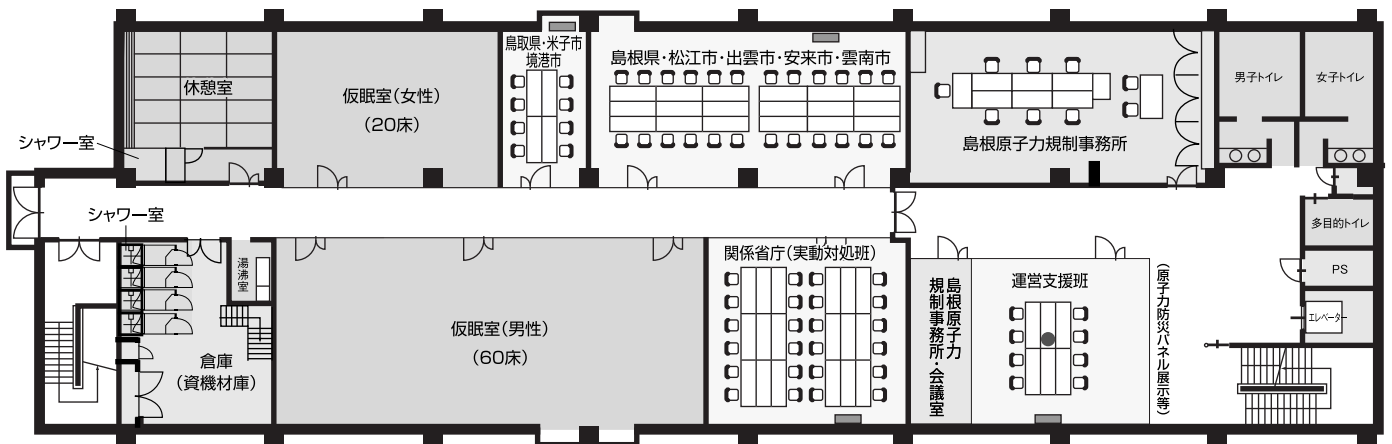

1階

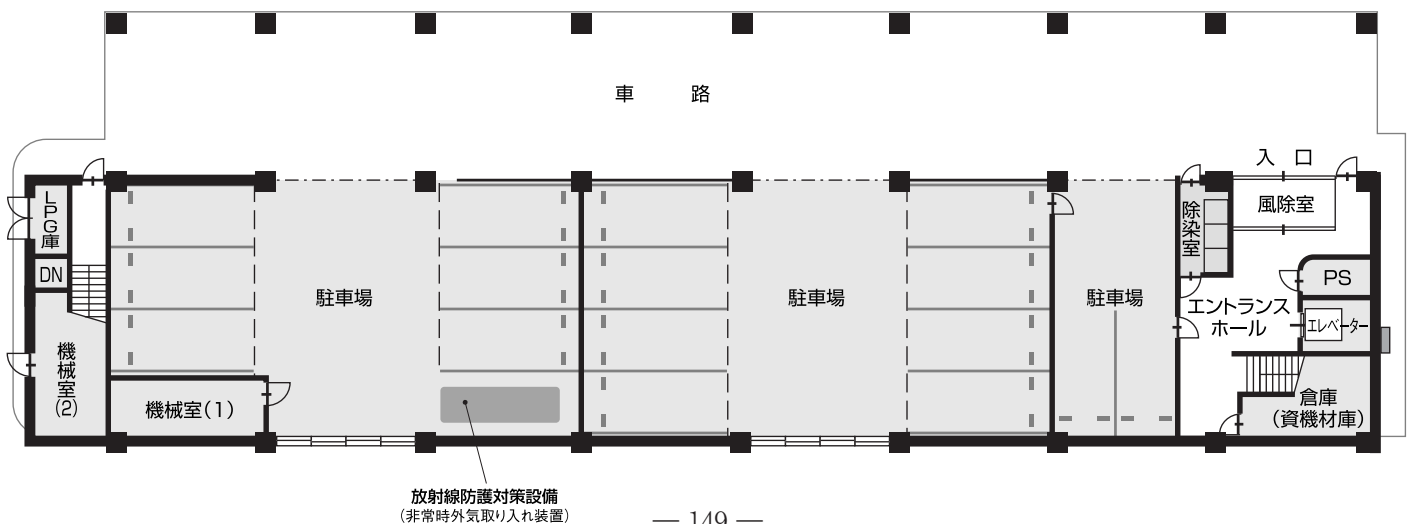

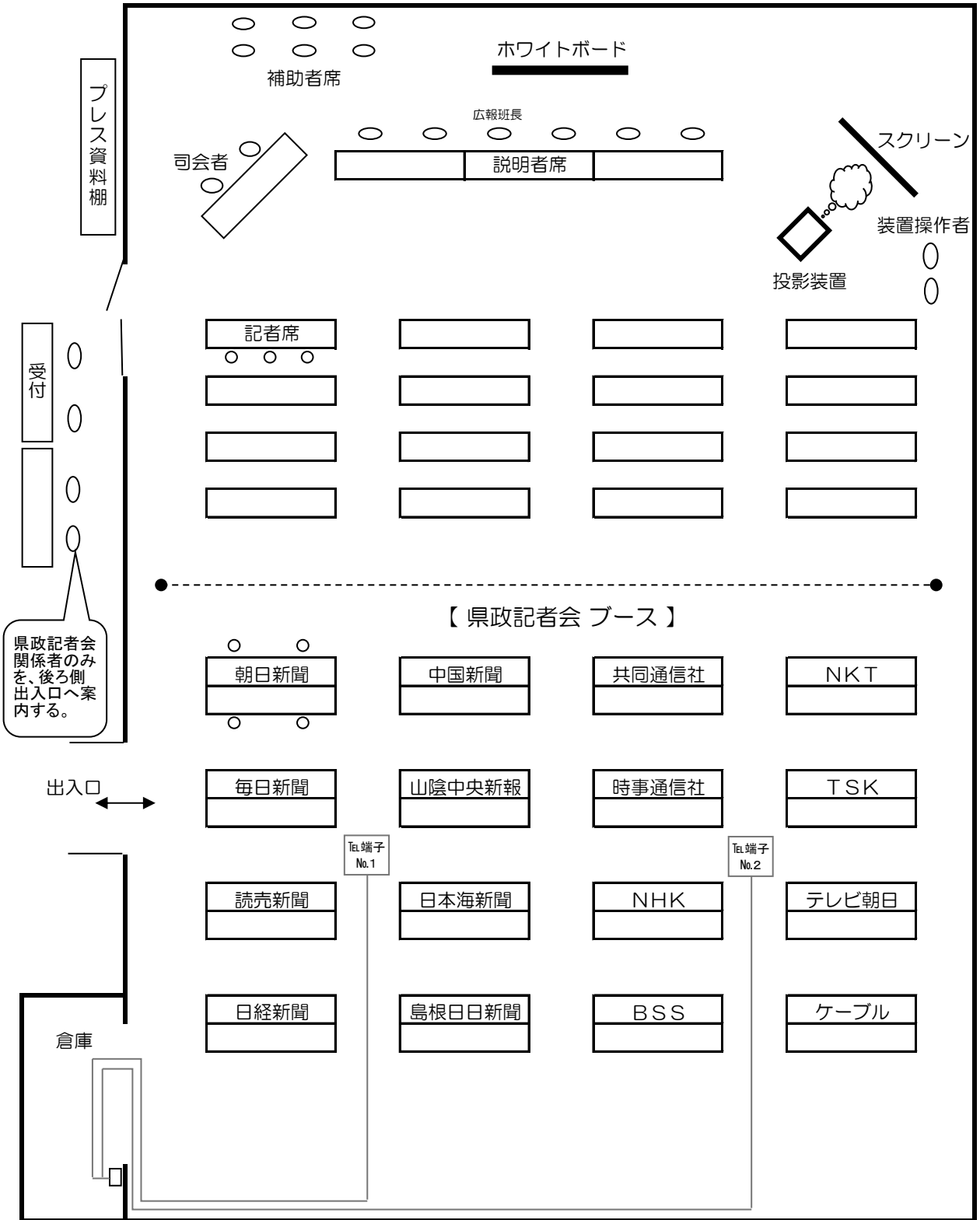

県政記者会関係者のみを、後ろ側出入口へ案内する。

	長机	椅子
受付	2	4
司会者	1	2
説明者	3	6
補助者席	-	6
装置操作者	-	2
記者会見場	16	48
各社ブース	32	64
合計	54	132

OFC倉庫保管	
各社等表示プレート	19
電工ドラム	5
プレス資料棚	1

5-2-1 安全協定第10条第1項に基づく連絡・通報基準

■原子炉施設の故障関係

- ① 原子炉施設の故障があったとき。
- ② 安全関係設備について、その機能に支障を生じる不調を発見したとき。
- ③ 原子炉の運転中に計画外の停止もしくは出力変化が生じたとき、又は計画外の停止もしくは出力変化が必要となったとき。
- ④ 原子炉の構造上又は管理上に欠陥を生じ運転を停止しなければならないおそれがあるとき。

■放射性物質の漏えい関係

- ① 放射性物質が管理区域外で漏えいしたとき。
- ② 放射性物質が管理区域内で漏えいし、人の立入制限、かぎの管理等の措置を講じたとき、又は漏えいした物が管理区域外に広がったとき。

■放射線被ばく関係

- ① 放射線業務従事者の被ばくが法令に定める線量限度を超えたとき。
- ② 前号の限度以下の被ばくであっても被ばくを受けた者に対して特別の措置を行ったとき。

■その他

- ① 核燃料物質の盗取又は所在不明が生じたとき。
- ② 放射性物質の輸送中に事故が発生したとき。
- ③ 発電所敷地内において火災が発生したとき。
- ④ 島根原子力発電所原子炉施設保安規定に定める緊急時体制を発令したとき。
- ⑤ 発電所敷地内で測定した放射線が別に定める通報基準値に該当したとき。
- ⑥ その他、国への報告義務がある事態が発生したとき。

○規定する安全関係設備

	1号機	2号機	備考
(1)	液体ポイズン系	ほう酸水注水系	原子炉停止機能
(2)	原子炉隔離時冷却系	原子炉隔離時冷却系	炉心冷却機能
(3)	高圧注水系	高圧炉心スプレイ系	
(4)	低圧注水系	低圧注水系	
(5)	炉心スプレイ系	低圧炉心スプレイ系	
(6)	格納容器冷却系	格納容器冷却系	
(7)	自動減圧系	自動減圧系	
(8)	非常用ガス処理系	非常用ガス処理系	
(9)	非常用ディーゼル発電機系	非常用ディーゼル発電機系	非常用電源
(10)	所内蓄電池系	所内蓄電池系	

○異常時通報基準値

計器名	通報値
敷地境界モニタリングポスト	220nGy/h

計器名		通報値 A (下記の状態が10時間続くとき)	通報値 B (下記の状態になったとき)
1 号 機	原子炉建物排気筒モニタ	500cps	1,000cps
	タービン建物排気筒モニタ	150cps	300cps
	放水路水モニタ	7cps	70cps
2 号 機	原子炉建物排気筒モニタ	500cps	1,000cps
	放水路水モニタ	8cps	80cps

計器名	通報値	備考
サイトバンカ建物排気筒モニタ	150cps	積算放射エネルギーの計測値が左の値になったとき

5-2-2 原災法第10条第1項に基づく通報基準

- 原子力事業所の区域の境界付近のモニタリングポストの1つにおいて、 $5 \mu\text{Sv/h}$ 以上のガンマ線の放射線量が検出された場合（ただし、落雷時の検出や全排気筒モニタ、原子炉又は燃料プール周りのエリアモニタに異常が認められない場合は除く）。
- 原子力事業所の区域の境界付近の全てのモニタリングポストのガンマ線の放射線量が $5 \mu\text{Sv/h}$ を下回っている場合において、モニタリングポストの1つ又は2つ以上について、ガンマ線の放射線量が $1 \mu\text{Sv/h}$ 以上である場合は、モニタリングポストのガンマ線の放射線量と可搬式測定器による中性子線の放射線量とを合計し、 $5 \mu\text{Sv/h}$ 以上となった場合。
- 発電所に起因する放射性物質の濃度が敷地等境界付近に達した場合に $5 \mu\text{Sv/h}$ 以上の放射線量に相当する放射性物質が、排気筒、排水口その他これらに類する場所において10分間以上継続して検出された場合。
- 管理区域外の場所において、火災、爆発その他これらに類する事象の発生の際に、 $50 \mu\text{Sv/h}$ 以上の放射線量が10分間以上継続して検出された場合、又は $5 \mu\text{Sv/h}$ 以上の放射線量に相当する放射性物質が検出された場合。
- 火災、爆発その他これらに類する事象の発生の際に、事業所外運搬に使用する容器から1m離れた場所において、 $100 \mu\text{Sv/h}$ 以上の放射線量が検出された場合。 等

5-2-3 原災法第15条第1項に基づく原子力緊急事態の判断基準

- モニタリングポストの1つにおいて、 $5 \mu\text{Sv/h}$ 以上のガンマ線の放射線量が10分間以上継続して検出された場合、又は2つ以上において、 $5 \mu\text{Sv/h}$ 以上のガンマ線の放射線量が検出された場合。（ただし、落雷時の検出は除く）。
- 発電所に起因する放射性物質の濃度が敷地等境界付近に達した場合に $5 \mu\text{Sv/h}$ 以上の放射線量に相当する放射性物質が、排気筒、排水口その他これらに類する場所において10分間以上継続して検出された場合。
- 管理区域外の場所において、火災、爆発その他これらに類する事象の発生の際に、 5mSv/h 以上の放射線量が10分間以上継続して検出された場合、又は $500 \mu\text{Sv/h}$ 以上の放射線量に相当する放射性物質が検出された場合。
- 火災、爆発その他これらに類する事象の発生の際に、事業所外運搬に使用する容器から1m離れた場所において、 10mSv/h 以上の放射線量が検出された場合。 等

敷地境界放射線上昇事象発生通報

年 月 日

島根県知事、松江市長、出雲市長、安来市長、雲南市長
鳥取県知事、米子市長、境港市長 殿

通報者名 _____

連絡先 _____

敷地境界放射線上昇事象の発生について、中国電力（株）原子力事業者防災業務計画の規定に基づき通報します。なお、この通報は原子力災害対策特別措置法第10条第1項の規定によるものではありません。

原子力事業所の名称及び場所		中国電力株式会社 島根原子力発電所 島根県松江市鹿島町片匂654-1
事象の発生箇所		島根原子力発電所第____号機
事象の発生時刻		____年____月____日____時____分（24時間表示）
発生した事象の概要	事象の種類	敷地境界放射線量上昇 モニタリングポストで0.22 $\mu\text{Gy/h}$ 以上
	想定される原因	故障、誤操作、漏えい、火災、爆発、地震、調査中、 その他（_____）
	検出された放射線量の状況、検出された放射性物質の状況、主な施設・設備の状況等	原子炉の運転状態 発生前（運転中、起動操作中、停止操作中、停止中、廃止措置中、 建設中） 発生後（状態継続、停止操作中、停止、停止失敗） ECCSの作動状況 作動なし、作動有（自動、手動）、作動失敗 排気筒モニタの指示値 確認中、変化無し、変化有り（_____ s^{-1} → _____ s^{-1} ） モニタリングポストの指示値 確認中、変化無し 変化有り（最大値：_____ $\mu\text{Gy/h}$ → _____ $\mu\text{Gy/h}$ 、No. _____） その他 _____ _____
その他事象の把握に参考となる情報		

備考 この用紙の大きさは、日本産業規格A4とする。

警戒事態該当事象発生連絡

(第 報)

年 月 日

原子力規制委員会
 島根県知事、松江市長、出雲市長、安来市長、雲南市長
 鳥取県知事、米子市長、境港市長 殿

警戒事態該当事象連絡

連絡者名 _____

連絡先 _____

警戒事態該当事象の発生について、原子力災害対策指針に基づき連絡します。

原子力事業所の名称及び場所	中国電力株式会社 島根原子力発電所 島根県松江市鹿島町片句 6 5 4 - 1	
警戒事態該当事象の発生箇所	島根原子力発電所第 _____ 号機	
警戒事態該当事象の発生時刻	_____ 年 _____ 月 _____ 日 _____ 時 _____ 分 (2 4 時間表示)	
発生した警戒事態該当事象の概要	警戒事態該当事象の種類 <input type="checkbox"/> AL 1 1 原子炉停止機能の異常又は異常のおそれ <input type="checkbox"/> AL 2 1 原子炉冷却材の漏えい <input type="checkbox"/> AL 2 2 原子炉給水機能の喪失 <input type="checkbox"/> AL 2 3 原子炉除熱機能の一部喪失 <input type="checkbox"/> AL 2 5 非常用交流高圧母線喪失又は喪失のおそれ <input type="checkbox"/> AL 2 9 停止中の原子炉冷却機能の一部喪失 <input type="checkbox"/> AL 3 0 使用済燃料貯蔵槽の冷却機能喪失のおそれ <input type="checkbox"/> AL 3 1 使用済燃料貯蔵槽の冷却機能喪失のおそれ (旧基準炉) <input type="checkbox"/> AL 4 2 単一障壁の喪失又は喪失のおそれ <input type="checkbox"/> AL 5 1 原子炉制御室他の機能喪失のおそれ <input type="checkbox"/> AL 5 2 所内外通信連絡機能の一部喪失 <input type="checkbox"/> AL 5 3 重要区域での火災・溢水による安全機能の一部喪失のおそれ <input type="checkbox"/> 外的な事象による原子力施設への影響 (<input type="checkbox"/> 地震の発生、 <input type="checkbox"/> 津波警報の発表、 <input type="checkbox"/> 設計基準を超える外部事象、 <input type="checkbox"/> その他委員長又は委員長代行が警戒本部の設置が必要と判断した場合、 <input type="checkbox"/> オンサイト総括が警戒を必要と認める当該原子炉施設の重要な故障等の発生)	
	想定される原因	故障、誤操作、漏えい、火災、爆発、地震、調査中、その他 (_____)
	検出された放射線量の状況、検出された放射性物質の状況、主な施設・設備の状態等	原子炉の運転状態 発生前 (運転中、起動操作中、停止操作中、停止中、廃止措置中、建設中) 発生後 (状態継続、停止操作中、停止、停止失敗) ECCS の作動状態 作動なし、作動あり (自動、手動)、作動失敗 排気筒モニタの指示値 確認中、変化無し、変化有り (_____ s ⁻¹ → _____ s ⁻¹) モニタリングポストの指示値 確認中、変化無し、変化有り (最大値 : _____ μ Gy/h → _____ μ Gy/h、No. _____) その他 _____
その他警戒事態該当事象の把握に参考となる情報	(当該原子力事業所所在市町村において、震度 6 弱以上 ^{*1} の地震が発生した場合) ※1 当該警戒事態の発生に関連していると思われる場合は、震度によらず観測用地震計による観測地震加速度を記載する。 観測用地震計による観測地震加速度 ^{*2} [発生日時 : _____ 年 _____ 月 _____ 日 _____ 時 _____ 分 (2 4 時間表示)] 確認中、検知なし、検知あり (水平方向 : gal、鉛直方向 gal) ※2 基礎マット上の最大加速度	

備考 この用紙の大きさは、日本産業規格 A 4 とする。

観測用地震計とは異なる原子炉保護用地震計により原子炉自動停止となる保安規定設定値は以下のとおり。

島根原子力発電所 2 号機 水平 (EL1.3m) : 140gal 以下、水平 (EL34.8m) : 350gal 以下、鉛直 (EL1.3m) : 70gal 以下

警戒事態該当事象発生後の経過連絡

(第 報)

年 月 日

原子力規制委員会
 島根県知事、松江市長、出雲市長、安来市長、雲南市長
 鳥取県知事、米子市長、境港市長 殿

警戒事態該当事象
 発生後の経過連絡

連絡者名 _____

連絡先 _____

原子力災害対策指針に基づき、警戒事態該当事象発生後の経過を以下のとおり連絡します。

原子力事業所の名称及び場所	中国電力株式会社 島根原子力発電所 島根県松江市鹿島町片匂 6 5 4 - 1
警戒事態該当事象の発生箇所 (注 1)	島根原子力発電所第 _____ 号機
警戒事態該当事象の発生時刻 (注 1)	_____ 年 _____ 月 _____ 日 _____ 時 _____ 分 (24 時間表示)
警戒事態該当事象の種類 (注 1)	
発生事象と対応の概要 (注 2) (注 3)	(対応日時、対応の概要)
その他の事項の対応 (注 4)	

備考 この用紙の大きさは、日本産業規格 A 4 とする。

観測用地震計とは異なる原子炉保護用地震計により原子炉自動停止となる保安規定設定値は以下のとおり。

島根原子力発電所 2 号機 水平 (EL1.3m) : 140gal 以下、水平 (EL34.8m) : 350gal 以下、鉛直 (EL1.3m) : 70gal 以下

(注 1) 最初に発生した警戒事態該当事象の発生箇所、発生時刻、種類について記載する。

(注 2) 設備機器の状況、故障機器の応急復旧、拡大防止措置等の時刻、場所、内容について発生時刻順に記載する。

(注 3) 当該原子力事業所所在市町村において、震度 6 弱以上の地震が発生した場合、また震度によらず発生事象に関連していると思われる地震が発生した場合は、その発生日時、観測用地震計の加速度 gal 数^{*} (水平方向、鉛直方向) を記載する。

※ 基礎マット上の最大加速度

(注 4) 緊急時対策本部の設置状況、被ばく患者発生状況等について記載する。

特定事象発生通報（原子炉施設）

（ 第 報 ）

年 月 日

内閣総理大臣、原子力規制委員会
 島根県知事、松江市長、出雲市長、安来市長、雲南市長
 鳥取県知事、米子市長、境港市長 殿

第10条通報

- 第10条事象発生
 第15条事象発生

通報者名 _____
 連絡先 _____

特定事象の発生について、原子力災害対策特別措置法第10条第1項の規定に基づき通報します。

原子力事業所の名称及び場所	中国電力株式会社 島根原子力発電所 島根県松江市鹿島町片匂654-1	
特定事象の発生箇所	島根原子力発電所 第 号機	
特定事象の発生時刻	年 月 日 時 分（24時間表示）	
発生した特定事象の概要	<p style="text-align: center; border: 1px solid black; margin-bottom: 5px;">原子力災害対策特別措置法第10条第1項に基づく基準</p> <ul style="list-style-type: none"> * <input type="checkbox"/> SE01 敷地境界付近の放射線量の上昇 * <input type="checkbox"/> SE04 火災爆発等による管理区域外での放射線の放出 * <input type="checkbox"/> SE05 火災爆発等による管理区域外での放射性物質の放出 * <input type="checkbox"/> SE06 施設内(原子炉外)臨界事故のおそれ <input type="checkbox"/> SE21 原子炉冷却材漏えい時における非常用炉心冷却装置による一部注水不能 <input type="checkbox"/> SE22 原子炉注水機能喪失のおそれ * <input type="checkbox"/> SE23 残留熱除去機能の喪失 <input type="checkbox"/> SE25 非常用交流高圧母線の30分間以上喪失 <input type="checkbox"/> SE27 直流電源の部分喪失 <input type="checkbox"/> SE29 停止中の原子炉冷却機能の喪失 * <input type="checkbox"/> SE30 使用済燃料貯蔵槽の冷却機能喪失 * <input type="checkbox"/> SE31 使用済燃料貯蔵槽の冷却機能喪失（旧基準炉） <input type="checkbox"/> SE41 格納容器健全性喪失のおそれ * <input type="checkbox"/> SE42 2つの障壁の喪失又は喪失のおそれ <input type="checkbox"/> SE43 原子炉格納容器圧力逃がし装置の使用 * <input type="checkbox"/> SE51 原子炉制御室他の一部の機能喪失・警報喪失 <input type="checkbox"/> SE52 所内外通信連絡機能の全ての喪失 <input type="checkbox"/> SE53 火災・溢水による安全機能の一部喪失 * <input type="checkbox"/> SE55 防護措置の準備及び一部実施が必要な事象発生 <p style="font-size: small;">（注記：*は電離放射線障害防止規則第7条の2第2項に該当する事象を示す）</p>	<p style="text-align: center; border: 1px solid black; margin-bottom: 5px;">原子力災害対策特別措置法第15条第1項に基づく基準</p> <ul style="list-style-type: none"> * <input type="checkbox"/> GE01 敷地境界付近の放射線量の上昇 * <input type="checkbox"/> GE02・SE02 通常放出経路での気体放射性物質の放出 * <input type="checkbox"/> GE03・SE03 通常放出経路での液体放射性物質の放出 * <input type="checkbox"/> GE04 火災爆発等による管理区域外での放射線の異常放出 * <input type="checkbox"/> GE05 火災爆発等による管理区域外での放射性物質の異常放出 * <input type="checkbox"/> GE06 施設内(原子炉外)での臨界事故 * <input type="checkbox"/> GE11 全ての原子炉停止操作の失敗 * <input type="checkbox"/> GE21 原子炉冷却材漏えい時における非常用炉心冷却装置による注水不能 * <input type="checkbox"/> GE22 原子炉注水機能の喪失 * <input type="checkbox"/> GE23 残留熱除去機能喪失後の圧力制御機能喪失 * <input type="checkbox"/> GE25 非常用交流高圧母線の1時間以上喪失 * <input type="checkbox"/> GE27 全直流電源の5分間以上喪失 * <input type="checkbox"/> GE28 炉心損傷の検出 * <input type="checkbox"/> GE29 停止中の原子炉冷却機能の完全喪失 * <input type="checkbox"/> GE30 使用済燃料貯蔵槽の冷却機能喪失・放射線放出 * <input type="checkbox"/> GE31 使用済燃料貯蔵槽の冷却機能喪失・放射線放出（旧基準炉） * <input type="checkbox"/> GE41 格納容器圧力の異常上昇 * <input type="checkbox"/> GE42 2つの障壁喪失及び1つの障壁の喪失又は喪失のおそれ * <input type="checkbox"/> GE51 原子炉制御室他の機能喪失・警報喪失 * <input type="checkbox"/> GE55 住民の避難を開始する必要がある事象発生
	想定される原因	故障、誤操作、漏えい、火災、爆発、地震、調査中、その他（_____）
検出された放射線量の状況、検出された放射性物質の状況、主な施設・設備の状態等	原子炉の運転状態 発生前（運転中、起動操作中、停止操作中、停止中、廃止措置中、建設中） 発生後（状態継続、停止操作中、停止、停止失敗） E C C Sの作動状態 作動なし、作動あり（自動、手動）、作動失敗 排気筒モニタの指示値 確認中、変化無し、変化有り（_____ s ⁻¹ → _____ s ⁻¹ ） モニタリングポストの指示値 確認中、変化無し、変化有り（最大値：_____ μ Gy/h → _____ μ Gy/h、No. _____） その他 _____	
その他特定事象の把握に参考となる情報	（当該原子力事業所所在市町村において、震度6弱以上 ^{*1} の地震が発生した場合） ^{*1} 当該警戒事態の発生に関連していると思われる場合は、震度によらず観測用地震計による観測地震加速度を記載する。 観測用地震計による観測地震加速度 ^{*2} [発生日時： 年 月 日 時 分（24時間表示）] 確認中、検知なし、検知あり（水平方向： gal、鉛直方向 gal） ^{*2} 基礎マット上の最大加速度	

備考 この用紙の大きさは、日本産業規格A4とする。
 観測用地震計とは異なる原子炉保護用地震計により原子炉自動停止となる保安規定値は以下のとおり。
 島根原子力発電所2号機 水平（EL1.3m）：140gal以下、水平（EL34.8m）：350gal以下、鉛直（EL1.3m）：70gal以下

特定事象発生通報（事業所外運搬）

（ 第 報 ）

年 月 日

内閣総理大臣、原子力規制委員会、国土交通大臣
 _____都道府県知事、_____市町村長 殿

第 10 条通報

- 第 10 条事象発生
 第 15 条事象発生

通報者名 _____

連絡先 _____

事業所外運搬に係る特定事象の発生について、原子力災害対策特別措置法第 10 条第 1 項の規定に基づき通報します。

原子力事業所の名称及び場所	中国電力株式会社 島根原子力発電所 島根県松江市鹿島町片句 6 5 4 - 1
特定事象の発生箇所	
特定事象の発生時刻	_____年____月____日____時____分（24時間表示）
発生した特定事象の概要	<p>特定事象の種類</p> <p>原子力災害対策特別措置法第 10 条第 1 項に基づく基準 * <input type="checkbox"/> X S E 6 1 事業所外運搬での放射線量率の上昇 * <input type="checkbox"/> X S E 6 2 事業所外運搬での放射性物質漏えい</p> <p>原子力災害対策特別措置法第 15 条第 1 項に基づく基準 * <input type="checkbox"/> X G E 6 1 事業所外運搬での放射線量率の異常上昇 * <input type="checkbox"/> X G E 6 2 事業所外運搬での放射性物質の異常漏えい</p> <p>（注記：*は電離放射線障害防止規則第 7 条の 2 第 2 項に該当する事象を示す）</p>
	<p>想定される原因</p> <p>火災、爆発、沈没、衝突、交通事故、調査中、 その他（_____）</p>
	<p>検出された放射線量の状況、検出された放射性物質の状況、主な施設・設備の状態等</p>
その他特定事象の把握に参考となる情報	

備考 用紙の大きさは、日本産業規格 A 4 とする。

応急措置の概要（原子炉施設）

(第 報)

年 月 日

内閣総理大臣、原子力規制委員会
 島根県知事、松江市長、出雲市長、安来市長、雲南市長
 鳥取県知事、米子市長、境港市長 殿

第25条報告

報告者名 _____

連絡先 _____

原子力災害対策特別措置法第25条第2項に基づき、応急措置の概要を以下のとおり報告します。

原子力事業所の名称及び場所	中国電力株式会社 島根原子力発電所 島根県松江市鹿島町片匂654-1
特定事象の発生箇所 (注1)	島根原子力発電所第_____号機
特定事象の発生時刻 (注1)	_____年____月____日____時____分(24時間表示)
特定事象の種類 (注1)	
発生事象と対応の概要 (注2)(注3)	(対応日時、対応の概要)
	※添付の有・無
その他の事項の対応 (注4)	

備考 この用紙の大きさは、日本産業規格A4とする。

観測用地震計とは異なる原子炉保護用地震計により原子炉自動停止となる保安規定設定値は以下のとおり。

島根原子力発電所2号機 水平(EL1.3m): 140gal以下、水平(EL34.8m): 350gal以下、鉛直(EL1.3m): 70gal以下

(注1) 最初に発生した特定事象の発生箇所、発生時刻、種類について記載する。

(注2) 設備機器の状況、故障機器の応急復旧、拡大防止措置等の時刻、場所、内容について発生時刻順に記載する。

(注3) 当該原子力事業所所在市町村において、震度6弱以上の地震が発生した場合、また震度によらず発生事象に関連していると思われる地震が発生した場合は、その発生日時、観測用地震計の加速度gal数※(水平方向、鉛直方向)を記載する。

※ 基礎マット上の最大加速度

(注4) 緊急時対策本部の設置状況、被ばく患者発生状況等について記載する。

【応急措置の概要（島根原子力発電所第_____号機状況）】

1. プラントの状況		(確認時刻: 年 月 日 時 分)							
原子炉出力 (APRM)	%	外部電源受電				有・無			
原子炉圧力	MPa (gage)	非常用交流発電機受電				有・無・不要			
原子炉水位 (N・W・F)	cm	原子炉圧力容器注水				有・無・不要			
原子炉水温度	°C	原子炉格納容器注水				有・無・不要			
格納容器圧力	kPa (gage, abs)	主蒸気隔離弁				開・閉			
サプレッションプール 水温 (平均)	°C	サプレッションプール 水位				cm			
格納容器内水素濃度 (ドライ値)	Vol%	/							
炉心損傷		有・無							
格納容器最高使用圧力		未満・以上・2倍以上							
2. 放射性物質放出見通し		(評価時刻: 年 月 日 時 分)							
放出開始予測時刻		月 日 時 分頃							
特記事項									
3. 放射性物質放出状況 (放出有りの場合に記載)		(評価時刻: 年 月 日 時 分)							
放出開始時刻		月 日 時 分頃			放出箇所				
放出停止時刻		月 日 時 分頃			放出高さ (地上高)		m		
放出実績評価		評価時点での放出率			評価時刻までの放出量				
希ガス		Bq/h			Bq				
ヨウ素		Bq/h			Bq				
その他 (核種:)		Bq/h			Bq				
4. モニタ・気象情報		(確認時刻: 年 月 日 時 分)							
排気筒モニタ		排気筒モニタ		s ⁻¹		非常用ガス処理 系排ガスモニタ (2号機)		s ⁻¹	
		T/B 排気筒モニタ (1号機)		s ⁻¹					
モニタリン グポスト	名 称	MP-1	MP-2	MP-3	MP-4	MP-5	MP-6		
	μ Gy/h								
気象情報		天候				風向			
		風速		m/s		大気安定度			
5. その他									

応急措置の概要（事業所外運搬）

(第 報)

年 月 日

内閣総理大臣、原子力規制委員会、国土交通大臣
 ____都道府県知事、____市町村長 殿

第25条報告

報告者名 _____

連絡先 _____

原子力災害対策特別措置法第25条第2項に基づき、応急措置の概要を以下のとおり報告します。

原子力事業所の名称及び場所	中国電力株式会社 島根原子力発電所 島根県松江市鹿島町片匂654-1
特定事象の発生箇所 (注1)	
特定事象の発生時刻 (注1)	____年____月____日____時____分 (24時間表示)
特定事象の種類 (注1)	
発生事象と対応の概要 (注2)	(対応日時、対応の概要)
	※添付の有・無
その他の事項の対応 (注3)	

備考 この用紙の大きさは、日本産業規格A4とする。

(注1) 最初に発生した特定事象の発生箇所、発生時刻、種類について記載する。

(注2) 設備機器の状況、故障機器の応急復旧、拡大防止措置等の時刻、場所、内容について発生時刻順に記載する。

(注3) 緊急時対策本部の設置状況、被ばく患者発生状況等について記載する。

【応急措置の概要 (輸送容器状況)】

1. 輸送容器の状況 (確認時刻: 年 月 日 時 分)

事象発生時の状況	輸送物		使用容器	
	出発地		到着予定地	
	輸送手段			
現在の状況	火災の有無	有・可能性有・ 無・不明	爆発の有無	有・可能性有・ 無・不明
	漏えいの有無	有・可能性有・ 無・不明		
	特記事項			

2. 放射線量状況 (確認時刻: 年 月 日 時 分)

放射線量	距離・場所								
	nSv/h μSv/h								

3. 放射性物質放出状況等 (放出、漏えい有りの場合に記載) (確認時刻: 年 月 日 時 分)

放出状況	放出、漏えい 開始時刻		放出、漏えい 停止時刻	
	放出、漏えい 箇所			

4. その他

6 避難に関する資料

6-1-1 住民広報体制の状況

(1) 各市の状況

令和6年1月1日現在

資料：松江市

手 段	放送場所等	概 要
防災行政無線 (同報系)	<ul style="list-style-type: none"> ・ 災害対策本部（防災危機管理課） ・ 消防本部 ・ 各支所 ・ 旧市内公民館 	<ul style="list-style-type: none"> ・ 屋外拡声子局（屋外スピーカー）及び戸別受信機の音声放送 ・ 文字表示付き戸別受信機（聴覚障がい者向け）の文字放送
屋内告知端末 (おしらせ君)	<ul style="list-style-type: none"> ・ 災害対策本部（防災危機管理課） ・ 消防本部 ・ 各支所 ・ 旧市内公民館 ・ 山陰ケーブルビジョン(株) ・ 松江警察署 	<ul style="list-style-type: none"> ・ 屋内告知端末（おしらせ君）の音声放送
ケーブルテレビ	<ul style="list-style-type: none"> ・ 災害対策本部（防災危機管理課） ・ 山陰ケーブルビジョン(株) 	<ul style="list-style-type: none"> ・ ケーブルテレビのデータ放送及び通常放送
防災メール	<ul style="list-style-type: none"> ・ 災害対策本部（防災危機管理課） 	<ul style="list-style-type: none"> ・ 防災メールによる文字情報
緊急速報メール	<ul style="list-style-type: none"> ・ 災害対策本部（防災危機管理課） 	<ul style="list-style-type: none"> ・ 松江市内の携帯電話への文字情報一斉送信
防災情報 X(旧ツイッター)	<ul style="list-style-type: none"> ・ 災害対策本部（防災危機管理課） 	<ul style="list-style-type: none"> ・ 防災情報Xによる文字情報等
Yahoo!防災速報 アプリ	<ul style="list-style-type: none"> ・ 災害対策本部（防災危機管理課） 	<ul style="list-style-type: none"> ・ Yahoo!防災速報アプリによる文字情報のプッシュ通知（ヤフー株式会社と協定）
ホームページ	<ul style="list-style-type: none"> ・ 災害対策本部（防災危機管理課） 	<ul style="list-style-type: none"> ・ ホームページによる文字情報等
自治会FAX	<ul style="list-style-type: none"> ・ 災害対策本部（市民生活相談課） 	<ul style="list-style-type: none"> ・ 自治会FAX（各町内会・自治会連合会長宅に設置）による文字情報等
広報車	<ul style="list-style-type: none"> ・ 広報車両（広報課・市民生活相談課・各支所市民生活課） 	<ul style="list-style-type: none"> ・ 広報車の拡声スピーカーによる音声放送
現地広報	<ul style="list-style-type: none"> ・ 市職員等 	<ul style="list-style-type: none"> ・ 現場に派遣した職員による広報（自主防災組織及び消防団等にも協力を依頼）
広報刊行物等 (臨時市報等)	<ul style="list-style-type: none"> ・ 災害対策本部（広報課） 	<ul style="list-style-type: none"> ・ 各部局から掲載内容を取りまとめ、災害に関する広報刊行物（臨時市報等）を逐次発行

手 段	放送場所等	概 要
防災行政無線 (同報系)	<ul style="list-style-type: none"> ・ 災害対策本部 (防災安全課) ・ 各行政センター ・ 消防本部 ・ 各コミュニティセンター 	<ul style="list-style-type: none"> ・ 屋外拡声子局 (屋外スピーカー) ・ 戸別受信機の音声放送 ・ 文字表示付き戸別受信機 (聴覚障がい者向け)の文字放送
音声告知端末	<ul style="list-style-type: none"> ・ 消防本部 ・ 平田消防署 ・ 平田行政センター ・ 平田地域コミュニティセンター ・ ひらたCATV(株) 	<ul style="list-style-type: none"> ・ 平田地域 ・ 音声告知端末の音声放送
緊急告知FM	<ul style="list-style-type: none"> ・ 災害対策本部 (防災安全課) ・ (株) エフエムいずも 	<ul style="list-style-type: none"> ・ コミュニティFM局への緊急割り込み放送により緊急告知FMラジオを起動
ケーブルテレビ	<ul style="list-style-type: none"> ・ 災害対策本部 (防災安全課) ・ 出雲ケーブルビジョン(株) 	<ul style="list-style-type: none"> ・ 平田地域を除く出雲市内 ・ ケーブルテレビのテロップ放送、L字放送及び通常放送
	<ul style="list-style-type: none"> ・ 平田行政センター ・ ひらたCATV (株) 	<ul style="list-style-type: none"> ・ 平田地域 ・ ケーブルテレビのテロップ放送及び通常放送
緊急速報メール (エリアメール)	<ul style="list-style-type: none"> ・ 災害対策本部 (防災安全課) 	<ul style="list-style-type: none"> ・ 出雲市内の携帯電話、スマートフォンへ文字情報一斉送信
登録制メール	<ul style="list-style-type: none"> ・ 災害対策本部 (防災安全課) 	<ul style="list-style-type: none"> ・ いずも防災メール (登録者に文字情報一斉送信)
Yahoo!防災アプリ	<ul style="list-style-type: none"> ・ 災害対策本部 (防災安全課) 	<ul style="list-style-type: none"> ・ Yahoo!防災アプリ登録者に文字情報一斉送信
SNS	<ul style="list-style-type: none"> ・ 災害対策本部 (広報課) 	<ul style="list-style-type: none"> ・ フェイスブック、X (旧ツイッター)、LINEによる文字情報等
ホームページ	<ul style="list-style-type: none"> ・ 災害対策本部 (防災安全課) 	<ul style="list-style-type: none"> ・ ホームページによる文字情報等
広報車	<ul style="list-style-type: none"> ・ 広報車両 	<ul style="list-style-type: none"> ・ 広報車の拡声スピーカーによる音声放送
現地広報	<ul style="list-style-type: none"> ・ 市職員等 	<ul style="list-style-type: none"> ・ 現場に派遣した職員による広報 (自主防災組織及び消防団等にも協力を依頼)
広報刊行物等 (臨時市報等)	<ul style="list-style-type: none"> ・ 災害対策本部 (広報課) 	<ul style="list-style-type: none"> ・ 各部局から掲載内容を取りまとめ、災害に関する広報刊行物 (臨時市報等) を逐次発行

令和6年1月1日現在

資料：安来市

手 段	放送場所	概 要
FM告知放送	<ul style="list-style-type: none"> ・ 災害対策本部（防災課） ・ 現地災害対策室（広瀬地域センター） ・ 現地災害対策室（伯太地域センター） ・ 安来消防本部 ・ 各交流センター ・ やすぎどじょっこテレビ 	<ul style="list-style-type: none"> ・ 音声告知放送による戸別放送 ・ 屋外拡声施設（屋外スピーカー）
ケーブルテレビ	<ul style="list-style-type: none"> ・ 災害対策本部（防災課） ・ 現地災害対策室（広瀬地域センター） ・ 現地災害対策室（伯太地域センター） ・ 安来消防本部 ・ やすぎどじょっこテレビ 	<ul style="list-style-type: none"> ・ ケーブルテレビのデータ放送、L字テロップ及び通常放送
エリアメール	<ul style="list-style-type: none"> ・ 災害対策本部（防災課） 	<ul style="list-style-type: none"> ・ ドコモ、ソフトバンク、KDDI、楽天モバイル
Yahoo!防災速報	<ul style="list-style-type: none"> ・ 災害対策本部（防災課、秘書広報課） 	<ul style="list-style-type: none"> ・ ヤフー株式会社との協定により、Yahoo!防災速報アプリにてプッシュ通知
ホームページSNS	<ul style="list-style-type: none"> ・ 災害対策本部（秘書広報課） 	<ul style="list-style-type: none"> ・ ホームページ、SNS(Facebook、X(旧Twitter))、LINEによる文字情報等
広報車	<ul style="list-style-type: none"> ・ 広報車両 	<ul style="list-style-type: none"> ・ 広報車の拡声スピーカーによる音声放送
現地広報	<ul style="list-style-type: none"> ・ 市職員等 	<ul style="list-style-type: none"> ・ 現場派遣職員による広報（自主防災組織等と情報共有する）

令和6年1月1日現在

資料：雲南市

手 段	放送場所	概 要
屋内告知端末	<ul style="list-style-type: none"> ・ 災害対策本部（防災安全課） ・ 各総合センター ・ 雲南消防本部 ・ 雲南夢ネット 	<ul style="list-style-type: none"> ・ 音声告知放送による戸別放送
ケーブルテレビ	<ul style="list-style-type: none"> ・ 災害対策本部（防災安全課） ・ 雲南夢ネット 	<ul style="list-style-type: none"> ・ ケーブルテレビのデータ放送及び通常放送
雲南市安全安心メール	<ul style="list-style-type: none"> ・ 災害対策本部（防災安全課） 	<ul style="list-style-type: none"> ・ 登録者に配信
デジタル防災無線	<ul style="list-style-type: none"> ・ 災害対策本部（防災安全課） 	<ul style="list-style-type: none"> ・ 屋外スピーカー、戸別受信機による音声放送（機械音声）
緊急速報（エリア）メール	<ul style="list-style-type: none"> ・ 災害対策本部（防災安全課） 	<ul style="list-style-type: none"> ・ ドコモ、ソフトバンク、KDDI、楽天モバイル
ホームページSNS	<ul style="list-style-type: none"> ・ 災害対策本部（広報広聴課） 	<ul style="list-style-type: none"> ・ ホームページ、SNS (Facebook)、市アプリ、LINEによる文字情報等
広報車	<ul style="list-style-type: none"> ・ 広報車両 	<ul style="list-style-type: none"> ・ 広報車の拡声スピーカーによる音声放送
現地広報	<ul style="list-style-type: none"> ・ 市職員等 	<ul style="list-style-type: none"> ・ 現場派遣職員による広報（自主防災組織等と情報共有する）

(2) 漁業無線施設等の状況

令和6年1月1日現在
資料：県（水産課）、第八管区海上保安本部

所属	所在地、電話番号、責任者	通信系	種別	呼出符号又は呼出名称	電力 (W)	電波形式	周波数	予備電源の有無	
漁業協同組合 J F しまね (J F しまね漁業無線局)	浜田市港町138番地2 0855-22-0759 漁業協同組合 J F しまね代表理事長	漁船との間	漁業用海岸局	しまねけんぎょぎょう (浜田基地局)	100	J3E	4.140MHz	有	
							4.357MHz		
							4.405MHz		
							8.252MHz		
							8.731MHz		
						8.737MHz			
						50	J3E		1.7685MHz
									1.782MHz
									2.182MHz
									2.215MHz
					2.430MHz				
					25	J3E	27.3425MHz		
							5		A3E
					1	A3E	39.144MHz		
							27.644MHz		
					(隠岐中継局)	10	J3E		27.908MHz
									1
					(三坂中継局)	10	J3E		
									1
					(佐田中継局)	25	J3E		
1	A3E	27.3585MHz							
		(益田中継局)	10	J3E	27.644MHz				
1	A3E				27.3585MHz				
		1	A3E	27.644MHz					
1	A3E			27.644MHz					

島根県水産技術センター (漁業無線指導所)	浜田市港町138番地2 0855-22-0759 島根県水産技術センター所長	島根県所属船及び漁船との間	漁業指導用海岸局	しまねけんぎょぎょう (浜田基地局)	100	J3E	4.140MHz	有	
							4.357MHz		
							4.405MHz		
							8.252MHz		
							8.731MHz		
						8.737MHz			
						50	J3E		1.7685MHz
									1.782MHz
									2.182MHz
									2.215MHz
					2.3945MHz				
					25	J3E	2.430MHz		
							27.3425MHz		
					5	A3E	39.096MHz		
							1		A3E
					(隠岐中継局)	10			
							1		A3E
					(三坂中継局)	10			
							1		A3E
					(佐田中継局)	25			
1	A3E	27.3585MHz							
		(益田中継局)	10	J3E	27.644MHz				
1	A3E				27.3585MHz				
		1	A3E	27.644MHz					
1	A3E			27.644MHz					

第八管区海上保安本部通信所	京都府舞鶴市字福井901 舞鶴港湾合同庁舎5階 0773-76-4100 第八管区海上保安本部警備救難部救難課長	商船との間	海岸局	まいづるほあん	125	J 3 E	2182/2150KHz枕木山	有
							40	
		125			J 3 E	2182/2394.5KHz枕木山		
		漁船との間						

(3) 災害時における放送要請に関する協定

(協定の主旨)

第1条 この協定は、災害対策基本法（昭和36年法律第223号、以下「法」という。）第57条の規定および島根県地域防災計画（以下「県計画」という。）に基づき、島根県知事（以下「知事」という。）

が { 日本放送協会松江放送局 (以下「NHK」という。)
株式会社山陰放送 (以下「山陰放送」という。)
山陰中央テレビジョン放送株式会社 (以下「山陰中央テレビ」という。)
日本海テレビジョン放送株式会社 (以下「日本海テレビ」という。)
株式会社エフエム山陰 (以下「エフエム山陰」という。) }

に放送を行うことを求めるときの手続きを定めるものとする。

(放送の要請)

第2条 知事は、法第55条の規定に基づく通知または要請について、緊急を要する場合若しくは、他の通信施設によることが著しく困難である場合

{ NHK
山陰放送
山陰中央テレビ
日本海テレビ
エフエム山陰 } に対し、放送を行うことを求めることができる。

2 法第56条に基づき市町村長が行う通知または要請に関しては、県計画の定めにより、やむを得ぬ場合を除き、県を通して知事から行うものとする。

(要請の手続)

第3条 知事は、

{ NHK
山陰放送
山陰中央テレビ
日本海テレビ
エフエム山陰 } に対して、次に掲げる事項を明らかにして要請するものとする。

- 1 放送要請の理由
- 2 放送の要旨
- 3 放送希望日時
- 4 その他必要な事項
- 5 要請に当たっては、その冒頭に「島根県防災から緊急広報依頼」と表現するものとする。

(放送の実施)

第 4 条

{ NHK
山陰放送
山陰中央テレビ
日本海テレビ
エフエム山陰 }

は、知事が要請した事項に疑義がある場合を除き、要請に基づき放送するものとする。
ただし、放送できない時は、ただちに知事に連絡するものとする。

(連絡責任者)

第 5 条 第 3 条の放送要請に関する手続きを円滑に実施するため、島根県総務部防災課長
および

{ NHK放送部長
山陰放送報道制作局長
山陰中央テレビ制作報道部長
日本海テレビ報道部長
エフエム山陰放送部長 }

を連絡責任者とする。

(経費の負担)

第 6 条 放送に要する経費は、法第 6 条の精神に則り、原則として放送を実施した、それ
ぞれの機関が負担するものとする。

(疑義の解決)

第 7 条 この協定の実施に関し疑義を生じたとき、または、新たに問題が生じたときは、
知事および

{ NHK
山陰放送
山陰中央テレビ
日本海テレビ
エフエム山陰 }

が協議して定めるものとする。

(協定の適用)

第 8 条 この協定は、昭和 52 年 4 月 1 日から適用する。

昭和 62 年 3 月 20 日

この協定の証として本書 2 通を作成し、双方記名押印のうえ、各自 1 通を保有するも
のとする。

昭和 52 年 3 月 16 日

昭和 62 年 3 月 17 日

島 根 県 知 事 恒 松 制 治

日 本 放 送 協 会 松 江 放 送 局 長 滝 川 信 宏

株 式 会 社 山 陰 放 送
代 表 取 締 役 社 長 青 砥 昇

山 陰 中 央 テ レ ビ ジ ョ ン 放 送 株 式 会 社
代 表 取 締 役 社 長 田 部 智 久

日 本 海 テ レ ビ ジ ョ ン 放 送 株 式 会 社
代 表 取 締 役 社 長 米 原 穰

株 式 会 社 エ フ エ ム 山 陰
取 締 役 社 長 坂 口 幸 雄

6-2-1 福祉車両の状況

1. 車椅子専用

	P A Z	U P Z				U P Z 外 (隠岐除く)	
		松江市	出雲市	安来市	雲南市		
高齢者施設	18	751	374	223	67	87	500
障害児・者施設	5	74	38	14	10	12	71
合 計	23	825	412	237	77	99	571

・総合計 1,419 台

2. 寝台（ストレッチャー）専用

	P A Z	U P Z				U P Z 外 (隠岐除く)	
		松江市	出雲市	安来市	雲南市		
高齢者施設	1	24	13	9	2	0	12
障害児・者施設	0	3	3	0	0	0	1
合 計	1	27	16	9	2	0	13

・総合計 41 台

3. 車椅子・寝台（ストレッチャー）兼用

	P A Z	U P Z				U P Z 外 (隠岐除く)	
		松江市	出雲市	安来市	雲南市		
高齢者施設	5	58	28	18	4	8	45
障害児・者施設	0	7	6	1	0	0	1
合 計	5	65	34	19	4	8	46

・総合計 116 台

※平成 28 年 6 月に島根県が、隠岐郡を除く県内の全社会福祉施設を対象として調査した結果

被災地住民登録票

第 号 被災地住民登録票 年 月 日 () 市	ふりがな			性別	男 ・ 女		
	氏名			生年月日	明・大・昭・平・令 年 月 日		
	職業			年齢			
	現住所	TEL					
	事故発生 時にいた 場所	市 町 大字 字 番地 郡 村		屋内 (木造 ・ 鉄筋コンクリート ・ 石造) ・ 屋外			
		事故現場から の距離(km)	約 km				
		事故発生 の動	0～10分	10～20分	20～30分	30分～1時間	
	事故後 の動	屋内・屋外	屋内・屋外	屋内・屋外	屋内・屋外		
		1時間～1時間30分	1時間30分～2時間	2時間～2時間30分	2時間30分～3時間		
	被ばく 程度			未処理		処置済	
皮膚							
衣服							
除染 その他 措置状況	衣服		A B (携行 支給)				
	身体		A B C D				
	医療措置		A B C D E				
被ばく当時 の急性病状							
避難場所名					この登録票について 1 この登録票は、将来医療措置や損害補償の際に参考とするものですから、大切に保存してください。 2 住所や氏名が変わったときはすぐにその旨を届け出てください。 3 この登録票をなくしたり、使用できないときは、再交付を申し出てください。 4 この登録票は、他人に譲ったり貸したりしてはいけません。		
避難期間							
その他 参考事項							
発行年月日	年 月 日						
発行者	() 市長 印						

(記載上の注意点)

- | | | | | |
|-------|--------|----------|-----------|-------------|
| 衣服の欄 | A 更衣せず | B 更衣 | | |
| 身体 | A 無処理 | B 水による洗浄 | C 洗剤により洗う | D 特殊洗剤により洗う |
| 医療措置欄 | A 要せず | B 薬品投与 | C 一般検査 | D 精密検査 E 治療 |

6-4-1 消防職員及び消防団員数

資料: 県(消防総務課)

(1) 消防職員数

R6.1.1現在

消防本部	合計												その他職員
		小計	消防総監	消防司監	消防正監	消防監	消防司令長	消防司令	消防司令補	消防士長	消防副士長	消防士	
松江市	255	254	0	0	1	3	7	38	66	81	6	52	1
浜田市	128	126	0	0	0	1	7	21	48	16	4	29	2
出雲市	221	220	0	0	1	0	10	53	57	44	28	27	1
大田市	83	83	0	0	0	0	1	15	19	22	14	12	0
安来市	89	89	0	0	0	1	5	5	36	17	13	12	0
雲南広域連合	113	113	0	0	0	1	7	20	31	27	9	18	0
益田地区広域市町村圏事務組合	121	121	0	0	0	1	5	12	18	30	12	43	0
江津邑智消防組合	125	125	0	0	0	1	6	12	31	31	18	26	0
隠岐広域連合	68	67	0	0	0	0	1	5	29	16	6	10	1
合 計	1,203	1,198	0	0	2	8	49	181	335	284	110	229	5

資料: 県(消防総務課)

(2) 消防団員数

R6.1.1現在

市町村	団長	副団長	分団長	副分団長	部長	班長	団員	計
松江市	1	37	40	46	0	245	1,531	1,900
浜田市	1	12	31	37	64	118	495	758
出雲市	1	21	48	48	147	179	1,195	1,639
益田市	1	5	22	22	70	75	396	591
大田市	1	5	28	28	28	81	607	778
安来市	1	6	30	17	32	59	469	614
江津市	1	4	23	23	74	60	346	531
雲南市	1	21	39	44	72	179	747	1,103
奥出雲町	1	2	18	9	55	56	324	465
飯南町	1	3	9	16	0	31	182	242
川本町	1	2	3	6	8	18	115	153
美郷町	1	3	10	16	0	25	195	250
邑南町	1	3	12	12	19	41	385	473
津和野町	1	2	9	10	28	48	182	280
吉賀町	1	2	9	12	37	34	121	216
海士町	1	1	2	2	0	13	90	109
西ノ島町	1	2	4	4	0	10	98	119
知夫村	1	1	3	3	0	5	49	62
隠岐の島町	1	5	11	10	0	49	381	457
合 計	19	137	351	365	634	1,326	7,908	10,740

6-5-1 放射線防護対策工事の実施施設

令和6年1月現在

(1) 国・県・市関係施設

	施設名	発電所からの 距離(km)	工事 実施年度	工事实施区域
1	島根県原子力防災センター (オフサイトセンター)	8.5	H25	全館
2	代替オフサイトセンター (県出雲合同庁舎)	28.3	H25	防災対応にあたる区域
3	県庁	8.5	H26	防災対応にあたる区域
4	松江市役所	9.0	H26	防災対応にあたる区域
5	県原子力環境センター	7.1	H26	防災対応にあたる区域
6	県警察本部	8.5	H27	全館
7	松江市消防本部	9.6	H29～H30	防災対応にあたる区域※

※ 在宅の要配慮者等の屋内退避区画を含む。

(2) 病院・社会福祉施設

	施設名	定員	職員数	発電所からの距離 (km)	工事 実施年度
1	鹿島病院	177	244	1.4	H25
2	東部島根医療福祉センター※	100	200	5.2	H25
3	特別養護老人ホームゆうなぎ苑	50	39	5.2	H25
4	特別養護老人ホームあとむ苑※	50	26	3.1	H25
5	地域密着型特別養護老人ホームあさひ乃苑	29	48	4.4	H26
6	特別養護老人ホームうぐいす苑	50	48	6.3	H26
7	特別養護老人ホームすまいる苑	100	130	6.7	H26
8	特別養護老人ホーム明翔苑	55	49	6.9	H26
9	介護老人福祉施設あいかの里	50	47	7.7	H26
10	シリウス苑	40	36	6.8	H26
11	介護老人保健施設もちだの郷	100	78	8.6	H26
12	介護老人保健施設悠々園	80	50	9.4	H26
13	障害者支援施設はばたき	40	35	5.3	H26
14	松江学園	20	17	5.3	H26
15	指定障害者支援施設四ッ葉園	60	30	6.0	H26
16	授産センターよつば	60	21	7.0	H26
17	持田寮	30	15	8.9	H26
18	特別養護老人ホーム大野の郷	80	70	10.3	H26
19	松江赤十字病院	599	850	9.1	H28
	計 19 施設	1,770	2,033		

※ 在宅の要配慮者等の屋内退避区画を含む施設

7 その他

7-1-1 島根原子力発電所周辺地域住民の安全確保等に関する協定

島根県（以下「甲」という。）、松江市（以下「乙」という。）及び中国電力株式会社（以下「丙」という。）は、丙が松江市に設置する島根原子力発電所（以下「発電所」という。）の周辺地域住民の安全確保及び環境の保全を図ることを目的として次のとおり協定を締結する。

甲、乙及び丙は、周辺地域住民の安全確保がすべてに優先するものであることを確認し、この協定を誠実に履行するものとする。

島根原子力発電所周辺地域住民の安全確保等に関する協定（平成13年10月16日締結）は、廃止する。

（安全確保等の責務）

第1条 丙は、発電所から放出される放射性物質に対する周辺地域住民の安全確保及び温排水その他排水（以下「温排水等」という。）に対する周辺環境の保全を図るため、関係法令等の遵守はもとより、発電所の建設、運転・保守及び廃止（以下「運転等」という。）に万全の措置を講ずるものとする。

2 丙は、発電所の安全性及び信頼性のより一層の向上を図るため、請負企業等を含めた品質保証活動を積極的に行うとともに、原子炉施設の高経年化対策の充実を図るものとする。

3 丙は、放射線防護上の管理を徹底するとともに、施設の改善等を積極的に行い、放射線業務従事者の被ばく低減に努めるものとする。

（情報の公開）

第2条 甲、乙及び丙は、原子力の安全性に関する情報の公開に積極的に努めるものとする。

（放射性廃棄物の放出管理）

第3条 丙は、発電所から放出される気体状及び液体状の放射性廃棄物に起因する発電所周辺地域の住民の線量が原子力安全委員会の定める線量目標値を確実に下回るよう、放射性廃棄物の放出を管理するものとする。

（核燃料物質等の保管管理）

第4条 丙は、核燃料物質、放射性固体廃棄物等の放射性物質の保管及び管理に当たっては、関係法令等に定める必要な措置を講ずるほか、更に安全確保に努めるものとする。

2 丙は、放射性固体廃棄物の発生量の低減に努めるものとする。

(環境放射線等の測定)

第5条 甲、乙及び丙は、発電所周辺の環境放射線及び温排水等に関する測定を行うものとし、この測定は、甲が定める計画に基づくものとする。

- 2 乙及び丙は、前項による計画の策定又は変更について意見を述べるができるものとする。
- 3 甲及び乙は、必要と認めた場合は、丙が行う測定に立ち会うことができるものとする。
- 4 前項に基づく立会者は、第11条に定める者とする。
- 5 甲は、測定結果を公表するものとする。

(計画等に対する事前了解)

第6条 丙は、発電所の増設（既存の設備の出力増加を含む。）に伴う土地の利用計画、冷却水の取排水計画及び建設計画について事前に甲及び乙の了解を得るものとする。

- 2 丙は、原子炉施設（核原料物質、核燃料物質及び原子炉の規制に関する法律（昭和32年法律第166号）（以下この条において「法」という。）に基づく実用発電用原子炉の設置、運転等に関する規則（昭和53年通商産業省令第77号）第3条第1項第2号に規定する施設をいう。）に重要な変更を行おうとするときは、事前に甲及び乙の了解を得るものとする。
- 3 丙は、原子炉の廃止に伴う廃止措置計画について法第43条の3の33第2項の認可を受けようとするとき及び重要な変更を行おうとするときは、事前に甲及び乙の了解を得るものとする。

(核燃料物質等の輸送計画に対する事前連絡)

第7条 丙は、甲及び乙に対し、新燃料、使用済燃料及び放射性廃棄物の輸送計画並びにその輸送に係る安全対策について、事前に連絡するものとする。

(平常時における連絡)

第8条 丙は、甲及び乙に対し、次の各号に掲げる事項について、定期的に又はその都度遅滞なく連絡するものとする。

- (1) 発電所建設工事（原子炉施設及びこれに関連する主要な施設を含む。）の計画及び進捗状況並びに廃止措置計画
- (2) 発電所の運転（試運転を含む。）計画及び運転状況並びに廃止措置の実施計画及び廃止措置状況
- (3) 放射性廃棄物の放出及び管理状況
- (4) 発電所の定期検査の実施計画及びその結果

- (5) 環境放射線の測定結果
- (6) 温排水等の調査結果
- (7) 品質保証活動の実施状況
- (8) 高経年化対策の計画及び実施状況
- (9) その他必要と認められる事項

2 丙は、発電出力などの発電所情報を甲が設置する環境放射線情報システムへ常時提供するものとする。

(保安規定における運転上の制限及び施設運用上の基準を満足しない場合の連絡)

第9条 丙は、島根原子力発電所原子炉施設保安規定に定める運転上の制限及び施設運用上の基準を満足していないと判断した場合は、速やかな復旧に努めるとともに、速やかに甲及び乙に連絡するものとする。

(異常時における連絡)

第10条 丙は、甲及び乙に対し、次の各号に掲げる事項について発生時に連絡するものとする。

(1) 原子炉施設の故障関係

- ① 原子炉施設の故障があったとき。
- ② 安全関係設備について、その機能に支障を生じる不調を発見したとき。
- ③ 原子炉の運転中に計画外の停止もしくは出力変化が生じたとき、又は計画外の停止もしくは出力変化が必要となったとき。
- ④ 原子炉の構造上又は管理上に欠陥を生じ運転を停止しなければならないおそれがあるとき。

(2) 放射性物質の漏えい関係

- ① 放射性物質が管理区域外で漏えいしたとき。
- ② 放射性物質が管理区域内で漏えいし、人の立入制限、かぎの管理等の措置を講じたとき、又は漏えいした物が管理区域外に広がったとき。

(3) 放射線被ばく関係

- ① 放射線業務従事者の被ばくが法令に定める線量限度を超えたとき。
- ② 前号の限度以下の被ばくであっても被ばくを受けた者に対して特別の措置を行ったとき。

(4) その他

- ① 核燃料物質の盗取又は所在不明が生じたとき。

- ② 放射性物質の輸送中に事故が発生したとき。
- ③ 発電所敷地内において火災が発生したとき。
- ④ 島根原子力発電所原子炉施設保安規定に定める緊急時体制を発令したとき。
- ⑤ 発電所敷地内で測定した放射線が別に定める通報基準値に該当したとき。
- ⑥ その他、国への報告義務がある事態が発生したとき。

2 甲及び乙は、丙に対し、前項各号に定める事態が発生し、必要と認めた場合は、放射線及び温排水等の測定結果等の提出を求めることができる。

(立入調査)

第11条 甲及び乙は、発電所周辺の安全を確保するため必要があると認める場合は、丙に対し報告を求め、又は次の各号に掲げる者でその指名する者を発電所に立入調査させることができるものとする。

- (1) 地方公務員法（昭和25年法律第261号）第3条第2項に掲げる一般職の職員
- (2) 地方公務員法第3条第3項第1号及び第3号に掲げる特別職の職員

2 前項の規定により立入調査を行う場合において、周辺地域住民の健康及び生活環境に著しい影響を及ぼしたとき、又は及ぼすおそれのあるときは、甲又は乙は、周辺地域住民の代表者を同行することができるものとする。

3 丙は、第1項の立入調査に協力するものとする。

4 第1項の規定により立入調査を行う者及び第2項の規定により立入調査に同行する者は、安全確保のため丙の保安規定その他関係法令に従うものとする。

5 第1項の規定により立入調査を行う場合は、甲及び乙は、丙に対して立入調査を行う者（第2項の規定により立入調査に同行する者を含む。）の職、氏名及び調査目的を通知するものとする。

(適切な措置の要求)

第12条 甲及び乙は、立入調査の結果、周辺地域住民の安全確保のため特別な措置を講ずる必要があると認める場合は、丙に対して直接、又は国を通じ、適切な措置（原子炉の運転停止を含む。）を講ずることを求めるものとする。

2 丙は、前項の求めがあったときは、誠意をもってこれに応ずるものとする。

(教育訓練)

第13条 丙は、発電所の運転等に当たっては、人に起因する事故等の防止等の安全管理に資するため、

社員に対する教育訓練の徹底を図るものとする。

- 2 丙は、発電所の運転等に関する業務の一部を他に委託するときは、受託者に対して安全管理上の教育訓練の徹底を指導するとともに、受託者が行う教育訓練に対し、十分な指導監督を行うものとする。

(防災対策)

第14条 丙は、原子力事業者防災業務計画（原子力災害対策特別措置法（平成11年法律第156号）第7条第1項に基づき策定した計画）に定める防災対策の充実強化を図るとともに、甲及び乙が実施する地域の原子力防災対策に積極的に協力するものとする。

(公衆への広報)

第15条 丙が発電所の異常な事態に関して公衆に特別の広報を行う場合は、甲及び乙に対して事前に連絡するものとする。

(連絡の方法)

第16条 丙は、甲及び乙に対し、次の各号に定めるところにより連絡するものとする。

- (1) 第6条、第7条及び第8条に掲げる事項については、文書をもって連絡するものとする。
- (2) 第9条、第10条及び前条に掲げる事項については、速やかに電話及びファクシミリ装置で連絡した後、文書をもって連絡するものとする。

(連絡責任者)

第17条 甲、乙及び丙は、連絡を円滑に処理できるようあらかじめ連絡責任者を定めるものとする。

(損害の補償)

第18条 発電所の運転等に起因して、周辺地域住民に損害を与えた場合は、丙は誠意をもって補償に当たるものとする。

- 2 発電所の運転等に起因して、周辺地域住民に損害を与えた場合において、明らかに風評により農林水産物の価格低下、営業上の損失等の経済的損失が発生したと認められるときは、丙は、その損失に対し誠意をもって補償その他の最善の措置を講ずるものとする。

(諸調査への協力)

第19条 丙は、甲又は乙が実施する安全確保対策についての諸調査に協力するものとする。

(協定の改定)

第20条 この協定に定める事項につき、改定すべき事由が生じたときは、甲、乙及び丙は、いずれか

らもその改定を申し出ることができる。この場合において、甲、乙及び丙は、誠意をもって協議するものとする。

(運用)

第21条 この協定の実施に必要な細目については、甲、乙及び丙が協議の上、別に定めるものとする。

(その他)

第22条 この協定に定めた事項について疑義を生じたとき、又は定めのない事項については、甲、乙及び丙が協議して定めるものとする。

この協定締結の証として、本書3通を作成し、甲、乙及び丙において記名押印の上、それぞれ1通を保有するものとする。

平成18年2月2日

平成25年11月20日一部改正

平成27年12月18日一部改正

甲 島根県松江市殿町1番地

島根県知事 澄田信義

乙 島根県松江市末次町86番地

松江市長 松浦正敬

丙 広島県広島市中区小町4番33号

中国電力株式会社

取締役社長 白倉茂生

7-1-2 島根原子力発電所周辺地域住民の安全確保等に関する協定の運営要綱

島根県（以下「甲」という。）、松江市（以下「乙」という。）及び中国電力株式会社（以下「丙」という。）は、島根原子力発電所周辺地域住民の安全確保等に関する協定（以下「協定」という。）第21条の規定に基づき、協定の施行に関する必要な細目を定める。

島根原子力発電所周辺地域住民の安全確保等に関する協定の運営要綱（平成13年10月16日締結）は、廃止する。

（安全確保等の責務）

第1条 協定第1条第1項に定める「関係法令等」には、法令で定める規定及び原子力規制委員会決定の内規等を含むものとする。（以下同じ。）

2 協定第1条第2項に定める「品質保証活動」とは、原子力発電所の安全を達成・維持・向上させるため、「原子力発電所における安全のための品質保証規程（JEAC4111）」に従って原子力発電所の品質に影響を与える活動を管理（計画、実施、評価及び改善をいう。）することをいう。

3 協定第1条第2項に定める「高経年化対策」とは、安全第一を旨として、原子力発電施設の一定の安全水準を確保するため、「実用発電用原子炉施設における高経年化対策実施ガイド」（平成25年6月19日原管P発第1306198号原子力規制委員会決定）に基づき、原子力発電施設の長期供用に伴う経年劣化の特徴を把握して、これに的確に対応した保守管理を行うことをいう。

（放射性廃棄物の管理目標値）

第2条 協定第3条における「原子力安全委員会の定める線量目標値」とは、「発電用軽水型原子炉施設周辺の線量目標値に関する指針（昭和50年5月13日決定、平成元年3月27日一部改訂原子力安全委員会）」による。

（環境放射線の測定）

第3条 協定第5条に規定する測定計画について、甲は、毎年12月28日までに翌年度分の島根原子力発電所（以下「発電所」という。）周辺の環境放射線及び温排水等に関する測定計画を立案し、乙及び丙に通知するものとする。

2 乙及び丙は、前項の測定計画案に意見のある場合は、翌年1月31日までに甲に申し出るものとする。

3 甲は、3月31日までに測定計画を策定し、乙及び丙に通知するものとする。

4 測定結果の公表については「島根原子力発電所環境放射線等の測定並びに測定結果の公表等に関する要綱」で定める。

(計画等に対する事前了解)

第4条 協定第6条第2項に規定する「重要な変更を行おうとするとき」とは、核原料物質、核燃料物質及び原子炉の規制に関する法律（昭和32年法律第166号）（以下この条において「法」という。）第43条の3の8第1項の許可を受けようとする場合をいう。ただし、周辺地域住民の安全確保等に影響を及ぼさないものは除く。

2 協定第6条第3項に規定する「重要な変更を行おうとするとき」とは、次の各号について法第43条の3の33第3項の規定に基づき準用する法第12条の6第3項の認可を受けようとする場合をいう。

(1) 原子炉本体周辺設備等、原子炉本体等及び建物等の解体撤去に当たっての計画変更

(2) 前号以外の計画変更にあつては、周辺地域住民の安全確保等に影響を及ぼすおそれがある計画変更

3 第1項ただし書及び前項第2号に該当するか否かについては、事前に甲、乙及び丙が協議するものとする。なお、第1項ただし書及び前項第2号における周辺地域住民の安全確保等への影響は、法第43条の3の8第4項及び実用発電用原子炉の設置、運転等に関する規則第118条第1項に規定する災害の防止上の支障が生じた場合の影響が発電所敷地外へ及ぶおそれのあるものをいう。

(核燃料物質等の輸送計画に対する事前連絡)

第5条 協定第7条に規定する連絡は、次により行うものとする。

(1) 丙は、甲及び乙に対し、年間輸送計画を前年度末までに連絡するものとする。

(2) 丙は、甲及び乙に対し、輸送計画及びその輸送に係る安全対策について、少なくとも輸送日の30日前までに連絡するものとする。

(3) 丙は、関係法令に基づき輸送計画及びその輸送に係る安全対策が確定したときは、速やかに甲及び乙に連絡するものとする。

(4) やむを得ない事由によって、輸送計画及び安全対策の内容に変更が生じた場合には、丙は直ちにその内容を甲及び乙に連絡しなければならない。

2 甲及び乙は、丙から連絡のあった内容のうち、輸送日時、経路等輸送に係る詳細な情報については、核物質防護の観点から公表しないものとする。

3 連絡様式は、別に定めるものとする。

(平常時における連絡)

第6条 協定第8条第1項に規定する連絡は、次のとおりとする。

- (1) 発電所建設工事（原子炉施設及びこれに関連する主要な施設を含む。）の計画及び進捗状況並びに廃止措置計画
 - ① 原子力発電所建設計画（その都度）
 - ② 原子炉設置変更許可申請（その都度）
 - ③ 原子炉設置変更許可（その都度）
 - ④ 建設工事計画（毎年度当初）
 - ⑤ 建設工事の進捗状況（毎月）
 - ⑥ 廃止措置計画認可申請（その都度）
 - ⑦ 廃止措置計画認可（その都度）
 - ⑧ 廃止措置計画変更認可申請（その都度）
 - ⑨ 廃止措置計画変更認可（その都度）
 - ⑩ 廃止措置計画の変更届（その都度）
- (2) 発電所の運転（試運転を含む。）計画及び運転状況並びに廃止措置の実施計画及び廃止措置状況
 - ① 発電所の運転計画（教育訓練及び燃料等輸送を含む。）（前年度末）
 - ② 発電所の運転実績（教育訓練及び燃料等輸送を含む。）（毎年度当初）
 - ③ 発電所の運転状況（毎月）
 - ④ 計画運転停止の計画（その都度）
 - ⑤ 計画運転停止の実績（その都度）
 - ⑥ 冷却水取放水量の変更（その都度）
 - ⑦ 廃止措置実施計画（前年度末）
 - ⑧ 廃止措置実績（毎年度当初）
 - ⑨ 廃止措置状況（毎月）
- (3) 放射性廃棄物、使用済燃料及びクリアランス対象物の管理状況
 - ① 放射性廃棄物、使用済燃料及びクリアランス対象物の管理状況（毎月）
 - ② クリアランス対象物に係る認可申請及び認可（その都度）
- (4) 発電所の定期検査の実施計画及びその結果
 - ① 定期検査の計画（その都度）
 - ② 定期検査の実施状況（毎週）
 - ③ 定期検査の結果（その都度）
- (5) 環境放射線の測定結果
 - ① 敷地境界モニタリングポストの測定結果（毎月）
 - ② 環境放射線の測定結果（環境試料）（毎四半期）
- (6) 温排水等の調査結果
 - ① 取放水の水温（毎月）
 - ② 沿岸定点の水温（毎月）

- ③ 格子状定線の水溫（毎四半期）
- (7) 品質保証活動の実施状況
 - ① 品質保証活動の実施状況（半年毎）
- (8) 高経年化対策の計画及び実施状況
 - ① 高経年化に関する長期保守管理方針（その都度）
 - ② 高経年化に関する保全計画の実施状況（その都度）
- (9) その他必要と認められる事項
 - ① 島根原子力情報伝送システムの伝送計画（毎月）
 - ② 島根原子力情報伝送システムの伝送実績（毎月）
 - ③ 放射線業務従事者の線量管理状況（半年毎）
 - ④ 規定類の変更（保安規定、原子力事業者防災計画）（その都度）
 - ⑤ 原子炉施設の用途廃止（その都度）
 - ⑥ 地震発生時の発電所の状況（速報、対応結果）（その都度）
 - ⑦ 新燃料の輸送実績（その都度）
 - ⑧ 使用済燃料の輸送実績（その都度）
 - ⑨ 低レベル放射性廃棄物の輸送実績（その都度）
 - ⑩ 定期安全レビュー報告書（その都度）
 - ⑪ 電離放射線障害防止規則（昭和47年労働省令第41号）第44条第2項の規定により松江労働基準監督署長に報告した事項（その都度）
 - ⑫ その他甲及び乙が必要と認める事項（ただし、丙と協議するものとする。）
- 2 連絡様式は、別に定めるものとする。
- 3 協定第8条第2項に規定する発電所情報（リアルタイム）は、次のとおりとする。
 - ① 各号機の発電出力
 - ② 各号機の排気筒モニタ値
 - ③ 各号機の放水路水モニタ値
 - ④ 敷地境界モニタリングポスト値
 - ⑤ 風向及び風速

（保安規定における運転上の制限及び施設運用上の基準を満足しない場合の連絡）

第7条 協定第9条に規定する事項が、協定第10条に規定する事項に該当する場合、又は該当する事態になった場合は、協定第10条の規定を適用するものとする。

（異常時における連絡）

第8条 協定第10条第1項についての連絡は、原因の解明・処理方針の決定ができていなくても、事態発生後直ちに丙は、甲及び乙に連絡するものとする。

2 協定第10条第1項第1号①に規定する「原子炉施設」とは、実用発電用原子炉の設置、運転等に関する規則（昭和53年通商産業省令第77号）第3条第1項第2号に規定する施設とする。

また、「故障」とは、核原料物質、核燃料物質及び原子炉の規制に関する法律及び電気事業法（昭和39年法律第170号）に規定される故障とする。

3 協定第10条第1項第1号②に規定する「安全関係設備」とは、別表1に掲げるものとする。なお「その機能に支障を生じる不調」とは、当該系統の機器の故障により当該系統に要求される機能を満足できない状態をいう。

4 協定第10条第1項第1号③に規定する「計画外の出力変化」については、原子炉の出力変化が5パーセントを超えない範囲の出力変化を除くものとする。

5 協定第10条第1項第2号①に規定する「放射性物質」とは、核燃料物質、核燃料物質によって汚染された物、放射性同位元素及び放射性同位元素によって汚染された物をいう。（以下同じ。）

6 協定第10条第1項第3号②に規定する「特別の措置」とは、電離放射線障害防止規則第44条第1項に規定する医師の診察を受けた結果、被ばくに起因する措置を行った場合をいう。

7 協定第10条第1項第4号②に規定する「放射性物質の輸送」は、発電所を発地、着地とするものを対象とする。この場合において、核燃料物質又は核燃料物質によって汚染された物の輸送については、放射能汚染を伴わない交通事故等を含むものとする。

8 協定第10条第1項第4号⑤に規定する「通報基準値」は、別表2に掲げるものとする。

ただし、計器の不調等によるものは除く。

9 協定第10条第1項第4号⑥に規定する「国への報告義務がある事態が発生したとき」とは、核原料物質、核燃料物質及び原子炉の規制に関する法律及び電気事業法に基づく報告義務がある事態が発生したときをいう。

10 協定第10条第2項に規定する「測定結果等」は、同条第1項各号の発生事態に関する資料を含むものとする。

（立入調査）

第9条 協定第11条第2項の「周辺地域住民の代表者」とは、次に掲げるもののうち、甲又は乙が指名する者をいう。

(1) 島根県原子力発電所周辺環境安全対策協議会の委員のうち松江市に住所

を有するもの

(2) 松江市原子力発電所環境安全対策協議会の委員のうち地域代表であるもの

2 協定第11条第2項の立入調査に同行する者の数は、前項第1号及び第2号に規定するものについて、それぞれ5名以内とする。

(適切な措置の要求)

第10条 丙は、協定第12条第1項の規定による措置を求められた場合には、速やかに処置方針を回答するものとする。

2 甲及び乙は、前項の処置方針に意見がある場合には、直ちに甲、乙及び丙において協議し、丙は適切な措置を講ずるものとする。

(損害の補償)

第11条 協定第18条第1項に規定している損害は、放射線の作用等による人的又は物的損害等の直接損害をいう。この損害には自然環境への影響も含まれるものとし、原状回復措置費用についても補償対象とする。

2 協定第18条第2項の規定によって解決できない場合において、当事者から処理の申し出があったときは、甲及び乙は、当事者間の合意に向け調整するものとする。

(その他)

第12条 この要綱に定めた事項について疑義を生じたとき、又は定めのない事項については、甲、乙及び丙が協議して定めるものとする。

平成18年2月2日

平成20年11月27日一部改正

平成25年11月20日一部改正

平成27年12月18日一部改正

令和元年8月2日一部改正

甲 島根県総務部長 濱田省司

乙 島根県松江市助役 伊藤忠志

丙 中国電力株式会社
島根原子力発電所長 福島直樹

別表1 第8条第3項で規定する安全関係設備

	1号機	2号機	備考
(1)	液体ポイズン系	ほう酸水注水系	原子炉停止機能
(2)	原子炉隔離時冷却系	原子炉隔離時冷却系	炉心冷却機能
(3)	高圧注水系	高圧炉心スプレイ系	
(4)	低圧注水系	低圧注水系	
(5)	炉心スプレイ系	低圧炉心スプレイ系	
(6)	格納容器冷却系	格納容器冷却系	
(7)	自動減圧系	自動減圧系	
(8)	非常用ガス処理系	非常用ガス処理系	
(9)	非常用ディーゼル発電機系	非常用ディーゼル発電機系	非常用電源
(10)	所内蓄電池系	所内蓄電池系	

別表2 第8条第8項で規定する異常時通報基準値

(1)

計器名	通報値
敷地境界モニタリングポスト	220nGy/h

(2)

計器名		通報値A (下記の状態が10時間続くとき)	通報値B (下記の状態になったとき)
1号機	原子炉建物排気筒モニタ	500cps	1000cps
	タービン建物排気筒モニタ	150cps	300cps
	放水路水モニタ	7cps	70cps
2号機	原子炉建物排気筒モニタ	500cps	1000cps
	放水路水モニタ	8cps	80cps

(3)

計器名	通報値	備考
サイトバンカ建物排気筒モニタ	150cps	積算放射エネルギーの計測値が左の値になったとき

7-2-1 島根原子力発電所に係る原子力防災に関する協力協定

島根県（以下「甲」という。）、鳥取県（以下「乙」という。）及び中国電力株式会社（以下「丙」という。）は、原子力災害対策特別措置法（平成11年法律第156号）におけるそれぞれの責務を踏まえ、次のとおり協定を締結する。

（目的）

第1条 本協定は、丙の島根原子力発電所にかかる原子力防災対策（以下「原子力防災対策」という。）について、甲、乙及び丙が相互に連携、協力を図ることを目的とする。

（協力項目）

第2条 丙は、甲及び乙に対し、次の各号に掲げる事項について誠意をもって協力するとともに、平時から要員や資機材等の協力体制について情報共有を行うものとする。

- （1）避難退域時検査、簡易除染及びこれに付帯する事項
- （2）緊急時モニタリング
- （3）避難行動要支援者等の避難等の支援（福祉車両の確保等を含む）
- （4）放射線防護対策施設への物資供給
- （5）避難所運営支援（物資輸送を含む）
- （6）オフサイトセンターへの電源供給
- （7）放射線防護資機材の供給支援
- （8）住民相談窓口等の設置
- （9）その他、原子力防災対策において法令・原子力災害対策指針の改正に伴い丙が協力することとされた事項

2 丙は、前項に定める事項のほか、原子力防災対策について積極的な協力を行うものとする。

（財源協力）

第3条 丙は、乙が実施する原子力防災対策に係る経費のうち、国の財源措置が行われないものについて、乙及び丙が別に定めるところにより応分の負担をするものとする。

（協定の実施体制）

第4条 甲、乙及び丙は、本協定の実施に当たり、それぞれ連絡調整に関する担当部署を定め、必要に応じて協議を行うものとする。

（有効期間）

第5条 本協定は、締結の日から効力を有するものとし、甲、乙及び丙のいずれかが協定の終了の申し入れ、相手方のいずれもがこれを承諾するまでの間、その効力を維持するものとする。

（情報保護）

第6条 甲、乙及び丙は、本協定を実施するに当たり、相手方から知り得た情報について、本協定の期間中はもとより本協定の終了後も第三者に対し開示し、又は漏洩してはなら

ない。

ただし、事前に相手方の承諾を得た場合又は法令により開示が求められた場合は、この限りではない。

(協議)

第7条 甲、乙及び丙のいずれかが本協定の内容変更を申し出たときは、その都度協議を行うものとする。

2 本協定に定めのない事項又は本協定の定める事項に関して疑義等が生じたときは、甲、乙及び丙が協議の上、解決するものとする。

本協定締結の証として、本書3通を作成し、甲、乙及び丙それぞれ1通を保有するものとする。

令和4年7月6日

甲 島根県

島根県知事 丸山 達也

乙 鳥取県

鳥取県知事 平井 伸治

丙 中国電力株式会社

代表取締役
社長執行役員 瀧本 夏彦

7-3-1 島根原子力発電所周辺災害対策区画図

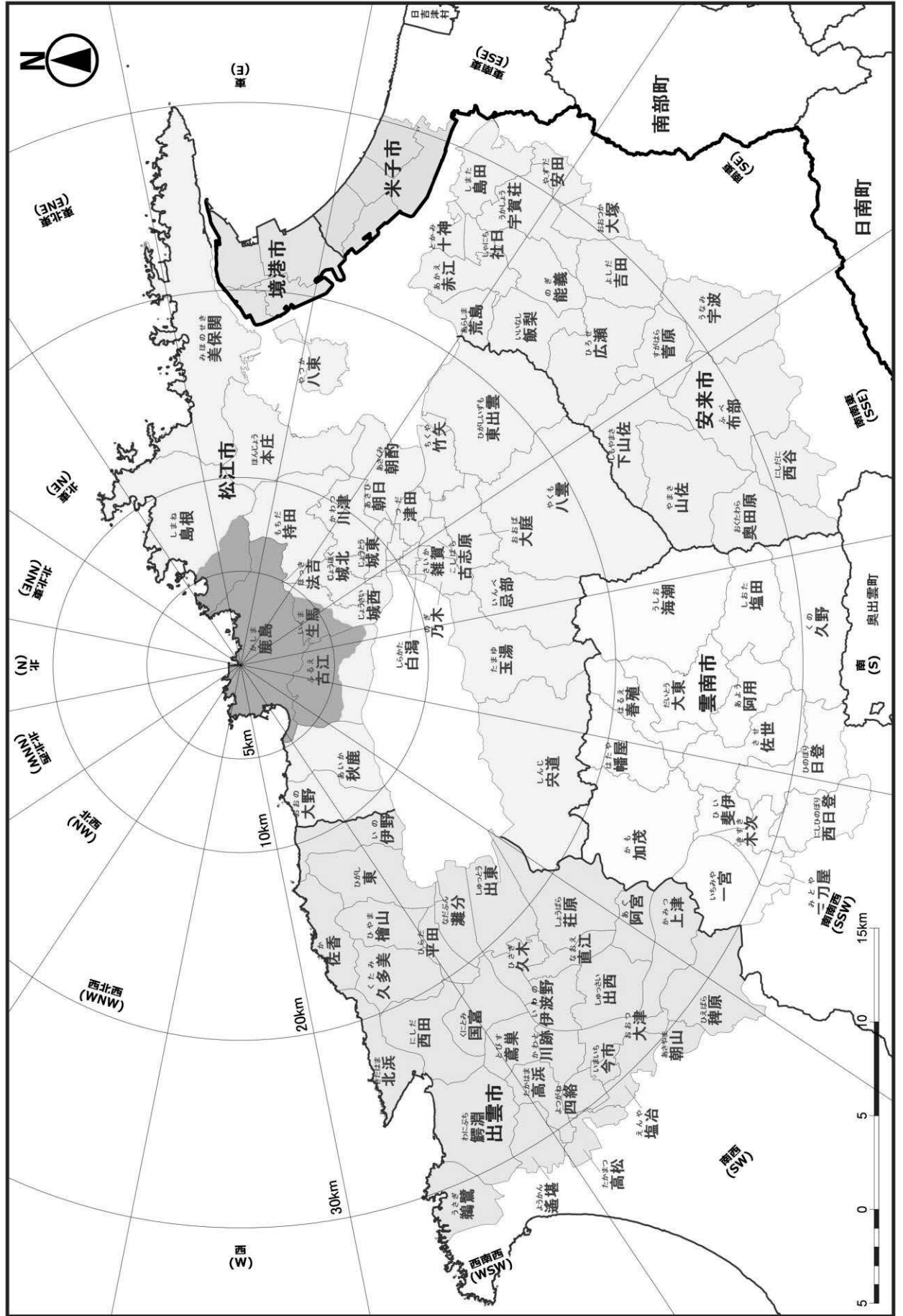

7-4-1 原子力災害時の相互応援に関する協定

(趣 旨)

第1条 この協定は、災害対策基本法第8条第2項第12号の規定に基づき、北海道、青森県、宮城県、福島県、茨城県、新潟県、石川県、福井県、静岡県、京都府、島根県、愛媛県、佐賀県及び鹿児島県（以下「道府県」という。）において、原子力災害（蓋然性を含む。）が発生した場合（以下「緊急時」という。）に、緊急事態応急対策を実施すべき区域を管轄し、応援を要請する必要があると判断した道府県（以下「被災道府県」という。）における原子力防災対策に特有な措置をさらに充実するため、道府県間の応援活動について必要な事項を定めるものとする。

(応援主管道県等)

第2条 応援活動を迅速かつ円滑に実施するため、原子力発電関係団体協議会会長道県を応援主管道県とする。

- 2 前項に定める応援主管道県が被災道府県である場合は、原子力発電関係団体協議会副会長道県を応援主管道県とする。
- 3 被災道府県は、速やかに応援主管道県に被害状況を連絡し、連絡を受けた応援主管道県は被災道府県の状況を他の道府県に連絡するものとする。
- 4 応援主管道県は、被災道府県から連絡を受けた場合には、次のことを行う。
 - (1) 緊急時における被災道府県との連絡調整
 - (2) 応援を行う道府県（以下「応援道府県」という。）間の調整
 - (3) その他必要と考えられる事項

(応援の種類)

第3条 応援の種類は、次のとおりとする。

- (1) 原子力防災資機材の提供
 - ア 緊急時モニタリング資機材
 - イ 原子力防災活動資機材
 - ウ 緊急時医療資機材
- (2) 職員の派遣
 - ア 緊急時モニタリング関係職員
 - イ 緊急時医療関係職員
 - ウ その他災害対策関係職員

(応援要請の手続)

第4条 被災道府県は、次に掲げる事項を明確にして、応援主管道県に文書により要請を行う。ただし、文書により要請を行ういとまがない場合には、電話又はファクシミリ等により要請を行い、後に文書を速やかに提出するものとする。

- (1) 災害の発生日時又は発生するおそれがある場合は予測される日時
- (2) 災害の発生又は発生するおそれのある場所
- (3) 災害の態様及び規模等又は見込まれる災害の態様及び規模等

- (4) 所要人数並びに原子力防災資機材の種別及び数量
- (5) 応援隊の集結場所又は原子力防災活動資機材の受領場所
- (6) 応援の期間
- (7) 要請担当者及び連絡先

2 前項の要請を受けた応援主管道県は、前項に定める事項を速やかに他の道府県に連絡するとともに応援道府県及びそれぞれの応援内容を調整のうえ、被災道府県に連絡するものとする。また、応援主管道県は被災道府県に職員を派遣し、応援活動の実施に必要な情報収集等を行い、応援道府県に連絡するものとする。

3 第1項に定める要請をもって、被災道府県から応援道府県に対してこの協定に基づく応援の要請があったものとみなす。

(応援経費の負担)

第5条 応援に要した経費の負担については、次のとおりとする。

- (1) 原子力防災資機材の提供に係る輸送、補充に要する経費は、被災道府県の負担とする。
- (2) 応援道府県が被災道府県に派遣する職員及び前条第2項後段において、応援主管道県が被災道府県に派遣する職員（以下「応援職員」という。）の派遣に要する経費（諸手当及び派遣旅費に限る。）は応援道府県が定める規定により算定した当該応援職員の諸手当の額及び旅費の額の範囲内で被災道府県の負担とする。
- (3) その他応援に要する経費は、原則として被災道府県の負担とする。

2 応援職員が応援業務により死亡し、負傷し、もしくは疾病にかかり、又は障害の状態となった場合における公務災害補償に要する経費は、応援道府県の負担とする。

3 応援職員がその責に帰すべき事由以外により業務上第三者に損害を与えた場合において、その損害が応援業務の従事中に生じたものについては被災道府県が、被災道府県への往復の途中において生じたものについては応援道府県が賠償の責めを負う。

4 被災道府県が第1項第1号から第3号に規定する経費を支弁するいとまがなく、かつ、被災道府県から要請があった場合には、応援道府県が当該経費を一時繰替支弁するものとする。

(物資等の携行)

第6条 応援道府県は、応援職員を派遣する場合には、応援職員が使用する物資等を携行させるものとする。

(放射線の防護等)

第7条 被災道府県は応援職員の放射線の防護に十分配慮するとともに、応援活動内容等について、応援主管道県を経由して、応援道府県と十分協議するものとする。

2 応援職員の被ばく管理は、被災道府県が応援道府県と十分協議し、適正に行うものとする。

(参考資料の交換等)

第8条 道府県は、この協定に基づく応援が円滑に行われるよう、次に掲げる応援活動の実施に必要な参考資料を相互に交換するものとし、毎年5月末日までに原子力発電関係団体協議会会長道府県あて送付するものとする。ただし、参考資料の内容に重要な変更があった場合には、その都度、変更した道府県から他の道府県あて送付するものとする。

- (1) 地域防災計画
- (2) 緊急時の連絡窓口及び防災担当者の氏名
- (3) 防災関係機関の名称
- (4) 原子力防災資機材の保有状況
- (5) その他必要と考えられる事項

(その他)

第9条 この協定を締結していない道県が原子力発電関係団体協議会会長道県となった場合には、原子力発電関係団体協議会会長道県を原子力発電関係団体協議会副会長道県と読み替えるものとする。

2 この協定に定めのない事項については、必要の都度協議して定めるものとする。

(施行期日)

第10条 この協定は、平成13年1月31日（締結日）から適用する。

この協定の締結を証するため、本書14通を作成し、各道府県記名押印の上、各1通を保有する。

平成13年1月31日

北海道知事	堀 達 也	福井県知事	栗 田 幸 雄
青森県知事	木 村 守 男	静岡県知事	石 川 嘉 延
宮城県知事	浅 野 史 郎	京都府知事	荒 卷 禎 一
福島県知事	佐 藤 栄 佐 久	島根県知事	澄 田 信 義
茨城県知事	橋 本 昌	愛媛県知事	加 戸 守 行
新潟県知事	平 山 征 夫	佐賀県知事	井 本 勇
石川県知事	谷 本 正 憲	鹿児島県知事	須 賀 龍 郎

7-4-2 原子力災害時の相互応援協定に関する協定資料
 (1) 原子力災害時の相互応援に関する協定事務フロー

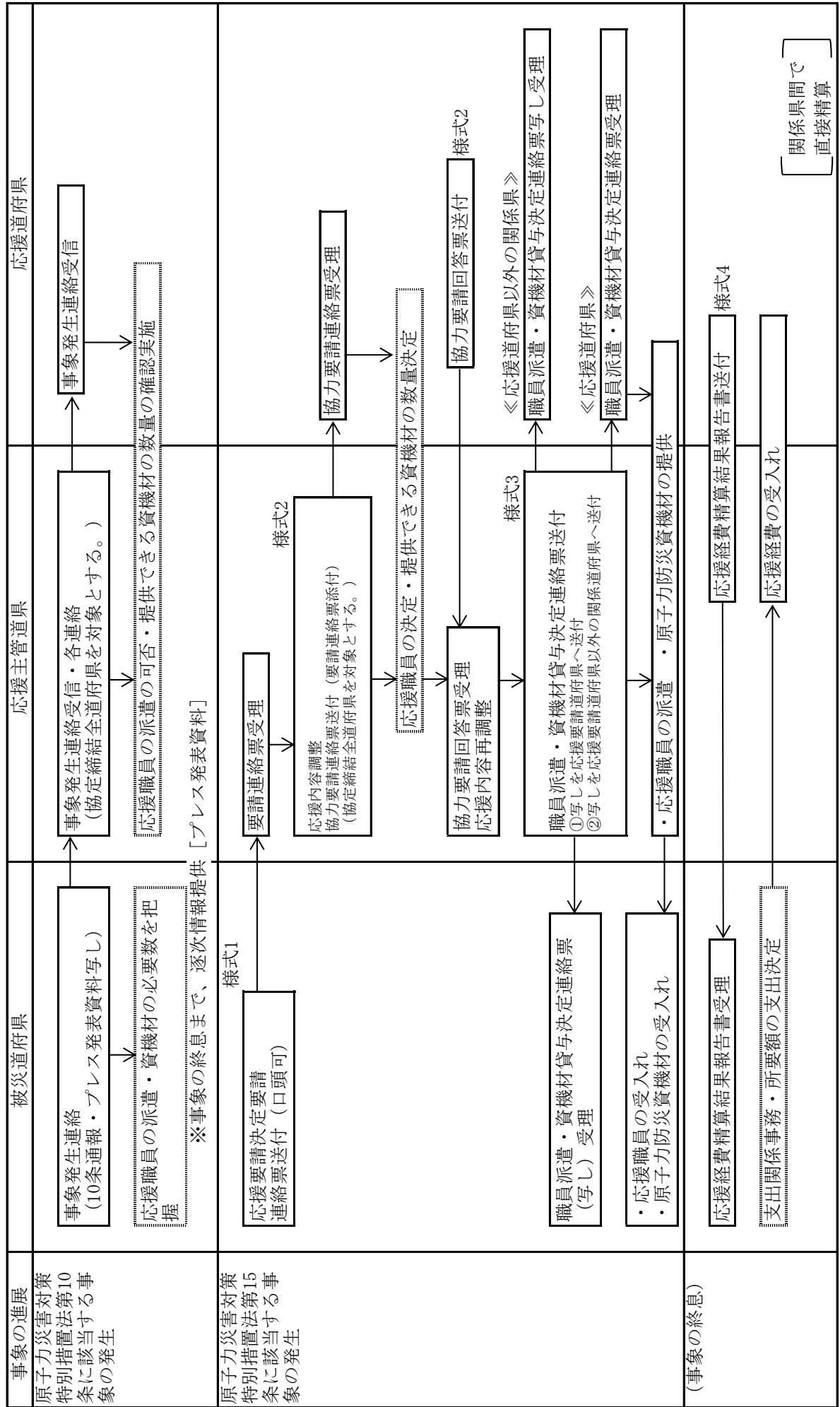

7-5-1 専門家の現地派遣体制

(1) 原子力施設の災害の場合に派遣する共通の専門家

職名	専門又は任務	所在地
国立研究開発法人 量子科学技術研究開発機構 理事長があらかじめ指名している指名専門家4名	放射線防護	千葉県
国立保健医療科学院 生活環境研究部 衛生環境管理領域		埼玉県
国立研究開発法人 水産研究・教育機構 水産資源研究所 所長があらかじめ指名している者(注1)		神奈川県
国立研究開発法人 農業・食品産業技術総合研究機構 農業環境研究部門 所長があらかじめ指名している者		茨城県
国立研究開発法人 日本原子力研究開発機構 理事長があらかじめ指名している指名専門家(注2)	原子炉工学 核燃料工学 臨界・遮へい安全評価 輸送 この分野から1~2名程度 環境モニタリング 環境影響評価 個人被ばく評価 放射線管理 この分野から1~2名程度	茨城県等

(2) 原子力発電所の災害の場合に派遣する専門家

職名	専門又は任務	所在地
国立研究開発法人 日本原子力研究開発機構 理事長があらかじめ指名している指名専門家(注2)	原子炉工学 核燃料工学 臨界・遮へい安全評価 輸送 この分野から1~2名程度 環境モニタリング 環境影響評価 個人被ばく評価 放射線管理 この分野から1~2名程度	茨城県等
国立研究開発法人 産業技術総合研究所 計測標準総合センター 分析計測標準研究部門 放射線標準研究グループ 研究グループ長	放射線計測	茨城県
一般財団法人 電力中央研究所 理事長があらかじめ指名している指名専門家	原子力工学の分野から数名	東京都等

注1 国立研究開発法人水産研究・教育機構横浜庁舎放射線障害予防規定に基づき所長が選任した者

注2 指名専門家：指定公共機関として、原子力緊急時において応急対策のための技術的検討を円滑かつ適切に遂行するため、国立研究開発法人日本原子力研究開発機構理事長があらかじめ指名している専門家。

(専門分野：原子炉工学、核燃料工学、臨界・遮へい安全評価、輸送、環境モニタリング、環境影響評価、個人被ばく評価、放射線管理の8分野、約120名程度を指名)

出典：原子力災害対策マニュアル(R4.9版)

7-6-1 原子力防災関係機関連絡窓口一覧

(1) 内閣府

機関名	所在地	電話	担当課
内閣府政策統括官 (原子力防災担当)	東京都千代田区永田町1-6-1	03-5253-2111	

(2) 原子力規制委員会

機関名	所在地	電話	担当課
原子力規制庁	東京都港区六本木一丁目9番9号	03-3581-3352	
島根原子力規制事務所	松江市内中原町52	0852-22-1947	

(3) 指定地方行政機関

機関名	所在地	電話	担当課
中国四国管区警察局	広島県広島市中区上八丁堀6-30	082-228-6411	広域調整第二課
中国四国防衛局	広島県広島市中区上八丁堀6-30	082-223-8284	企画部地方調整課地方協力確保室
中国財務局	松江市向島町134-10	0852-21-5231	松江財務事務所総務課
中国四国厚生局	広島県広島市中区上八丁堀6-30	082-223-8245	企画調整課
中国四国農政局	岡山県岡山市北区下石井1-4-1 岡山第2合同庁舎	086-224-4511	企画調整室
近畿中国森林管理局	大阪府大阪市北区天満橋一丁目8-75	050-3160-6700	企画調整課
中国経済産業局	広島県広島市中区上八丁堀6-30	082-224-5615	総務課
中国地方整備局	広島県広島市中区上八丁堀6-30	082-221-9231	防災室
中国運輸局	松江市馬潟町43-3	0852-38-8111	島根運輸支局
大阪航空局	出雲市斐川町沖洲2636-1	0853-72-0129	出雲空港出張所
第八管区海上保安本部	京都府舞鶴市下福井901	0773-76-4100	環境防災課
	鳥取県境港市佐斐神町2064	0859-45-1100	美保航空基地 飛行科
	鳥取県境港市昭和町9-1	0859-42-2531	境海上保安部 警備救難課
	浜田市長浜町1785-16	0855-27-0771	浜田海上保安部 警備救難課
大阪管区气象台	松江市西津田七丁目1-11	0852-22-3784	松江地方气象台
中国総合通信局	広島県広島市中区東白島町19-36	082-222-3398	防災対策推進室
島根労働局	松江市向島町134-10	0852-20-7001	総務部総務課
中国四国地方環境事務所	岡山県岡山市北区下石井1-4-1 岡山第2合同庁舎	086-223-1577	総務課
中国地方測量部	広島県広島市中区上八丁堀6-30	082-221-9743	防災情報管理官

(4) 自衛隊

機関名	所在地	電話	担当課
航空自衛隊第3輸送航空隊	鳥取県境港市小篠津町2258	0859-45-0211 (内：231)	防衛部防衛班
海上自衛隊舞鶴地方総監部	京都府舞鶴市字余部下1190番地	0773-62-2250 (内：2222)	防衛部第三幕僚室
陸上自衛隊中部方面総監部	兵庫県伊丹市緑ヶ丘七丁目1番地1号	072-782-0001 (内：2554)	防衛部防衛課運用班
陸上自衛隊出雲駐屯地第13偵察戦闘大隊	出雲市松寄下町1142-1	0853-21-1045 (内：202)	

(5) 中国4県

機関名	所在地	電話	担当課
鳥取県	鳥取県鳥取市東町1-271	0857-26-7974	原子力安全対策課
岡山県	岡山県岡山市北区内山下2-4-6	086-226-7385	危機管理課
広島県	広島県広島市中区基町10-52	082-513-2786	危機管理課
山口県	山口県山口市滝町1-1	083-933-2370	防災危機管理課

(6) 指定公共機関

機関名	所在地	電話	担当課
日本郵便株式会社松江中央郵便局	松江市東朝日町138	0852-21-3600	総務部
西日本旅客鉄道株式会社中国統括本部	鳥取県米子市弥生町2	0859-32-1909	経営企画部総務（山陰）
日本貨物鉄道株式会社関西支社	鳥取県米子市二本木500	0859-27-3685	岡山支店伯耆大山駅
西日本電信電話株式会社島根支店	松江市東朝日町102	0852-20-7695	設備部災害対策室
株式会社NTTドコモ中国支社島根支店	松江市東朝日町88-1	0852-25-6186	企画総務担当
日本銀行	松江市母衣町55-3	0852-32-1501	松江支店
日本赤十字社	松江市内中原町40	0852-21-4237	島根県支部事業推進課
独立行政法人国立病院機構中国四国グループ	広島県東広島市西条町寺家513	082-493-6606	人事担当
日本放送協会	松江市灘町101-6	0852-24-4511	松江放送局放送部
西日本高速道路株式会社	広島市安佐南区緑井2-26-1	082-831-4453	保全サービス統括課
日本通運株式会社	松江市平成町182-9	0852-21-0202	山陰支店松江事務所
国立研究開発法人日本原子力研究開発機構	茨城県那珂郡東海村大字舟石川765-1	029-282-1122	
原子力緊急時支援・研修センター	茨城県ひたちなか市西十三奉行11601番13	029-265-5111	
量子科学技術研究開発機構	千葉県千葉市稲毛区穴川四丁目9-1	043-206-3119	量子生命・医学部門放射線医学研究所運営企画室
中国電力株式会社	松江市鹿島町片匂654-1	0852-82-2220	島根原子力本部

(7) 指定地方公共機関

機関名	所在地	電話	担当課
一畑電車株式会社	出雲市平田町2226	0853-62-3383	営業部
隠岐汽船株式会社	隠岐郡隠岐の島町中町目貫の四	08512-2-1122	業務部
石見交通株式会社	益田市幸町2-63	0856-22-1100	総務部
一畑バス株式会社	松江市西川津町1656-1	0852-20-5200	管理部
株式会社山陰放送	松江市殿町111 松江センチュリービル8F	0852-21-4306	松江支社
山陰中央テレビジョン放送株式会社	松江市向島町140-1	0852-23-3434	編成部
日本海テレビジョン放送株式会社	松江市袖師町2-38-201	0852-26-3151	松江本社
株式会社エフエム山陰	松江市学園南一丁目2番1号 くにびきメッセ西棟2階	0852-27-9882	放送事業部
出雲ガス株式会社	出雲市上塩冶町2388-1	0853-21-0267	総務部
浜田ガス株式会社	浜田市熱田町2135-7	0855-26-1010	総務部
島根県医師会	松江市袖師町1-31	0852-21-3454	事務局
島根県看護協会	松江市袖師町7-11	0852-25-0330	事務局
島根県LPガス協会	松江市殿町111 松江センチュリービル8階	0852-21-9716	
山陰ケーブルビジョン株式会社	松江市学園一丁目2-27	0852-23-2522	
出雲ケーブルビジョン株式会社	出雲市塩冶町1291-24	0853-21-9811	制作課
石見ケーブルビジョン株式会社	浜田市竹迫町2886 山陰中央新報西部本社ビル内	0855-23-4883	
ひらたCATV株式会社	出雲市平田町2110-1	0853-63-5539	
石見銀山テレビ放送株式会社	大田市大田町大田口1089-4	0854-82-7755	
島根県トラック協会	松江市東朝日町194-1	0852-21-4272	総務企画部

(8) その他機関

機関名	所在地	電話	担当課
県立中央病院	出雲市姫原4-1-1	0853-22-5111	総務課
国立大学法人島根大学	出雲市塩冶町89-1	0853-23-2111	医学部総務課
国立大学法人広島大学	広島県広島市南区霞1-2-3	082-257-5398	放射線災害医療総合支援センター

