

港湾・漁港漁場関係工事出来形管理基準

凡 例

特 ； 図面及び特記仕様書
共 ； 港湾・漁港漁場関係工事共通仕様書
業務共通仕様書； 調査・設計・測量
業務等共通仕様書

港湾・漁港漁場関係工事出来形管理基準

目次

1. 共通の工種		5 - 3 中詰工	1-252	6. 本体工 (ブロック式)	
1 - 1 圧密・排水工	1-236	5 - 4 蓋コンクリート工	"	6 - 1 本体ブロック製作工	1-253
1 - 2 締固工	1-237	5 - 5 蓋ブロック工	"	6 - 2 本体ブロック据付工	"
1 - 3 固化工	1-238			6 - 3 中詰工	1-254
1 - 4 洗掘防止工	1-239			6 - 4 蓋コンクリート工	"
1 - 5 中詰工	"			6 - 5 蓋ブロック工	"
1 - 6 蓋コンクリート工	1-240			7. 本体工 (場所打式)	
1 - 7 蓋ブロック工	"			7 - 1 場所打コンクリート工	1-254
1 - 8 鋼矢板工	"			7 - 2 水中コンクリート工	1-255
1 - 9 控工	1-241			7 - 3 プレバックドコンクリート工	"
1 - 10 鋼杭工	1-243			7 - 4 水中不分離性コンクリート工	"
1 - 11 コンクリート杭工	1-244			8. 本体工 (捨石・捨ブロック式)	
1 - 12 防食工	"			8 - 1 洗掘防止工	1-255
1 - 13 コンクリート舗装工	"			8 - 2 本体捨石工	"
1 - 14 アスファルト舗装工	1-245			8 - 3 捨ブロック工	1-256
1 - 15 法面工	1-247			8 - 4 場所打コンクリート工	"
2. 土捨工 (管理基準なし)				9. 本体工 (鋼矢板式)	
3. 海上地盤改良工				9 - 1 鋼矢板工	1-257
3 - 1 床掘工	1-247			9 - 2 控工	"
3 - 2 置換工	1-248			10. 本体工 (コンクリート矢板式)	
3 - 3 圧密・排水工	"			10 - 1 コンクリート矢板工	1-257
3 - 4 締固工	"			10 - 2 控工	"
3 - 5 固化工	"			11. 本体工 (鋼杭式)	
4. 基礎工				11 - 1 鋼杭工	1-258
4 - 1 基礎盛砂工	1-249			12. 本体工 (コンクリート杭式)	
4 - 2 洗掘防止工	"			12 - 1 コンクリート杭工	1-258
4 - 3 基礎捨石工	1-249				
4 - 4 基礎ブロック工	1-250				
5. 本体工 (ケーソン式)					
5 - 1 ケーソン製作工	1-251				
5 - 2 ケーソン進水据付工	"				

13. 被覆・根固工		20. 舗装工	
13 - 1 被覆石工	1-259	20 - 1 コンクリート舗装工	1-266
13 - 2 被覆ブロック工	"	20 - 2 アスファルト舗装工	"
13 - 3 根固ブロック工	"		
14. 上部工		21. 維持補修工	
14 - 1 上部コンクリート工	1-260	21 - 1 維持塗装工	1-267
14 - 2 上部ブロック工	1-261	21 - 2 防食工	"
15. 付属工		22. 船揚場工	
15 - 1 係船柱工	1-261	22 - 1 床掘工	1-267
15 - 2 防舷材工	1-262	22 - 2 床掘土工	"
15 - 3 車止・縁金物工	"	22 - 3 基礎捨石工	"
15 - 4 防食工	"	22 - 4 裏込工	1-268
15 - 5 付属設備工	1-263	22 - 5 被覆石工	"
16. 消波工		22 - 6 裏埋工	"
16 - 1 洗掘防止工	1-263	22 - 7 裏埋土工	"
16 - 2 消波ブロック工	"	22 - 8 基礎栗石工	1-269
17. 裏込・裏埋工		22 - 9 先端止壁ブロック工、張りブロック工	"
17 - 1 裏込工	1-263	22 - 10 中間止壁工	"
17 - 2 裏埋工	1-264	22 - 11 コンクリート舗装工	1-270
17 - 3 裏埋土工	"	22 - 12 滑り材取付工	"
18. 陸上地盤改良工		23. 魚礁工	
18 - 1 圧密・排水工	1-264	23 - 1 単体魚礁製作工	1-270
18 - 2 締固工	1-265	23 - 2 組立魚礁組立工	1-271
18 - 3 固化工	"	23 - 3 魚礁沈設工	1-272
19. 土 工		24. 着定基質工	
19 - 1 掘削工	1-265	24 - 1 着定基質製作工	1-272
19 - 2 盛土工	"	24 - 2 着定基質組立工	1-273
19 - 3 路床盛土工	"	24 - 3 着定基質設置工	"
19 - 4 法面工	1-266	24 - 4 石材投入工	"
		25. 構造物撤去工	
		25 - 1 取壊し工	1-273
		25 - 2 撤去工	"

26. 仮設工		[参 考]	
26 - 1	仮設鋼矢板工	1-274	
26 - 2	仮設鋼管杭・鋼管矢板工	"	様式・出来形 1-1-2(1) ; 敷砂出来形管理表 1-279
26 - 3	仮設道路工	1-275	様式・出来形 1-1-2(2) ; 敷砂出来形管理図 1-280
27. 雑工			様式・出来形 1-2-2(1) ; サトコバクヨバ 汎出来形管理表 1-281
27 - 1	現場鋼材溶接工	1-275	様式・出来形 1-2-2(2) ; 砂投入管理表 1-282
27 - 2	現場鋼材切断工	"	様式・出来形 1-2-2(3) ; 締固工深浅図 1-283
27 - 3	その他雑工	1-276	様式・出来形 1-3-1(1) ; 深層混合処理杭出来形管理表 1-284
28. 浚渫工			様式・出来形 1-3-1(2) ; 深層混合処理杭鉛直度管理表 1-285
28 - 1	ポンプ浚渫工	1-276	様式・出来形 1-4-1(1) ; 洗掘防止マット出来形管理表 1-286
28 - 2	グラブ浚渫工	"	様式・出来形 1-4-1(2) ; 洗掘防止マット出来形管理図 1-287
28 - 3	硬土盤浚渫工	"	様式・出来形 1-5-1 ; 砂・石材中詰出来形管理表 1-288
28 - 4	岩盤浚渫工	"	様式・出来形 1-6-1 ; 蓋コンクリート出来形管理表 1-289
28 - 5	バックホウ浚渫工	"	様式・出来形 1-8-2 ; 鋼矢板出来形管理表 1-290
29. 埋立工			様式・出来形 1-9-5 ; 腹起出来形管理表 1-291
29 - 1	固化工	1-277	様式・出来形 1-9-6 ; 夕材出来形管理表 1-292
29 - 2	埋立土工	"	様式・出来形 1-10-2(1) ; 鋼杭打込記録 1-293
30. 道路舗装工			様式・出来形 1-10-2(2) ; 鋼杭出来形管理表 1-294
30 - 1	コンクリート舗装工	1-277	様式・出来形 1-12-1(1) ; 電気防食出来形管理表 1-295
30 - 2	アスファルト舗装工	"	様式・出来形 1-12-1(2) ; 電気防食電位測定管理表 1-296
30 - 3	道路付属工	"	様式・出来形 1-13-1(1) ; 路盤出来形管理表 1-297
31. 緑地工			様式・出来形 1-13-1(2) ; 路盤出来形管理図 1-298
31 - 1	植生工	1-278	様式・出来形 1-14-3(1) ; 舗装出来形管理表 1-299
			様式・出来形 1-14-3(2) ; 舗装出来形管理図 1-300
			様式・出来形 3-2-1 ; 置換材出来形管理表 1-301
			様式・出来形 4-3-2(1) ; 基礎石均し出来形管理図(1) 1-302
			様式・出来形 4-3-2(2) ; 基礎石均し出来形管理図(2) 1-303
			様式・出来形 5-1-1 ; ケソク製作出来形管理表 1-304
			様式・出来形 5-2-1 ; ケソク据付出来形管理表 1-305
			様式・出来形 6-1(1) ; ブロック(方塊)製作出来形管理表 1-306
			様式・出来形 6-1(2) ; L型ブロック製作出来形管理表 1-307
			様式・出来形 6-1(3) ; ムラブブロック製作出来形管理表 1-308
			様式・出来形 6-1(4) ; ブロック製作等外観フェクリス 1-309
			様式・出来形 13-1-1(1) ; 被覆石均し出来形管理図(1) 1-310
			様式・出来形 13-1-1(2) ; 被覆石均し出来形管理図(2) 1-311
			様式・出来形 13-3-1 ; 根固ブロック製作出来形管理表 1-312
			様式・出来形 14-1(1) ; 上部コンクリート(防波堤)出来形管理表 1-313
			様式・出来形 14-1(2) ; 上部コンクリート(岸壁)出来形管理表 1-314

樣式・出來形 15-1-1	；係船柱出來形管理表	1-315
樣式・出來形 15-2-1	；防舷材出來形管理表	1-316
樣式・出來形 15-3-1	；車止出來形管理表	1-317
樣式・出來形 17-3-1	；土砂掘削出來形管理表	1-318
樣式・出來形 23-1	；单体魚礁出來形管理圖	1-319
樣式・出來形 23-2	；組立魚礁組立出來形管理圖	1-320
樣式・出來形 23-3(1)	；魚礁沈設出來形管理表(1)	1-321
樣式・出來形 23-3(2)	；魚礁沈設出來形管理表(2)	1-322
樣式・出來形 23-3(3)	；魚礁沈設出來形管理表(3)	1-323
樣式・出來形 23-3(4)	；魚礁沈設出來形管理表(4)	1-324
樣式・出來形 23-3(5)	；魚礁沈設出來形管理表(5)	1-325
樣式・出來形 24-4	；石材投入出來形管理表	1-326
樣式・出來形 27-1(1)	；すみ肉溶接出來形管理表	1-327
樣式・出來形 27-1(2)	；突合わせ溶接出來形管理表	1-328
樣式・出來形 27-1(3)	；鉄筋ルア溶接出來形管理表	1-329
樣式・出來形 28-1(1)	；浚渫出來形管理表	1-330
樣式・出來形 28-1(2)	；浚渫出來形管理圖	1-331

1. 共通の工種

1-1 圧密・排水工

工種	管理項目	測定方法	測定密度	測定単位	結果の整理方法	許容範囲	備考
1. サンドドレーン	位置	自動位置決め装置又はトランシット及び光波測距儀等により測定	移動毎及び監督職員の指示による。	1 cm	管理図に測定結果を記入し提出	±10cm	自動位置決め装置の作動状況が確認されていれば不要
	天端高 先端深度	打込記録の確認	全数	10cm	打込記録紙及び管理表を作成して提出	天端高 +規定しない -0 先端深度 +0 -規定しない	+;設計値より浅い(高い)ことをいう。 -;設計値より深い(低い)ことをいう。 ()は陸上。
	砂の投入量	打込記録の確認	全数	0.1m ³	打込記録紙に砂の圧入量を記入し提出		
2. 敷砂均し	延長	スチールテープ、間縄、光波測距儀等により測定	施工完了後	10cm	管理図に延長を記入し提出	+規定しない -0	様式・出来形1-1-2 参照
	天端高 天端幅 法面勾配	陸上部;スチールテープ、レベル、光波測距儀等で測定 水中部;スチールテープ、間縄、レッド又は音響測深機等により測定	測線間隔20m以下 測点間隔10m以下 測線間隔20m以下 測点間隔20m以下	天端高1cm 天端幅10cm 10cm	管理図に天端高、法肩、法尻、天端幅及び法面勾配を記入し提出	天端高 ±30cm 天端幅、法面勾配は〈特〉による。	
3. 載荷土砂	延長	スチールテープ、間縄等により測定	施工完了後	10cm	管理図に延長を記入し提出	+規定しない -0	
	天端高 天端幅 法面勾配	陸上部;スチールテープ、レベル、光波測距儀等で測定 水中部;スチールテープ、間縄、レッド又は音響測深機等により測定	測線間隔20m以下 測点間隔10m以下 測線間隔20m以下 測点間隔20m以下	天端幅10cm 天端高1cm 10cm	管理図に天端高、法肩、法尻、天端幅及び法面勾配を記入し提出	天端高 ±50cm 天端幅、法面勾配は〈特〉による。	
4. ペーパードレーン	位置	自動位置決め装置又はトランシット及び光波測距儀等により測定	移動毎及び監督職員の指示による。	1 cm	管理図に測定結果を記入し提出	±10cm	自動位置決め装置の作動状況が確認されていれば不要
	天端高 先端深度	打込記録の確認	全数	10cm	打込記録紙及び管理表を作成して提出	天端高 +規定しない -0 先端深度 +0 -規定しない	+;設計値より浅い(高い)ことをいう。 -;設計値より深い(低い)ことをいう。 ()は陸上。
	ドレーン材の打込長	打込記録の確認	全数	10cm	打込記録紙に打込長を記入し提出		
5. グラベルマット	延長	スチールテープ、間縄、光波測距儀等により測定	施工完了後	10cm	管理図に延長を記入し提出	+規定しない -0	様式・出来形1-1-2 参照

1 - 1 圧密・排水工

工 種	管理項目	測定方法	測定密度	測定単位	結果の整理方法	許容範囲	備 考
	天端高 天端幅 法面勾配	陸上部；スチールテープ、レベル、光波測距儀等で測定	測線間隔20m以下 測点間隔10m以下	天端高 1 cm 天端幅10cm	管理図に天端高、法肩、法尻、天端幅及び法面勾配を記入し提出	天端高 ±30cm 天端幅、法面勾配は〈特〉による。	
		水中部；スチールテープ、間縄、レッド又は音響測深機等により測定	測線間隔20m以下 測点間隔20m以下	10cm			
6. グラベルドレーン	位 置	自動位置決め装置又はトランシット及び光波測距儀等により測定	移動毎及び監督職員の指示による。	1 cm	管理図に測定結果を記入し提出	±10cm	自動位置決め装置の作動状況が確認されていれば不要
	天端高 先端深度	打込記録の確認	全 数	10cm	打込記録紙及び管理表を作成して提出	天端高 +規定しない -0 先端深度 +0 -規定しない	+；設計値より浅い（高い）ことをいう。 -；設計値より深い（低い）ことをいう。 （ ）は陸上。
	碎石の投入量	打込記録の確認	全 数	0.1m ³	打込記録紙に碎石の投入量を記入し提出		

1 - 2 締固工

工 種	管理項目	測定方法	測定密度	測定単位	結果の整理方法	許容範囲	備 考
1. ロッドコンパクション	位 置	自動位置決め装置又はトランシット及び光波測距儀等により測定	移動毎及び監督職員の指示による。	10cm	管理図に測定結果を記入し提出	±10cm	自動位置決め装置の作動状況が確認されていれば不要。
	充填材の投入量			1.0m ³	測定記録等の提出		
	天端高	打込記録の確認	全 数	10cm	打込記録の提出	天端高 +規定しない -0	
	先端深度	打込記録の確認	全 数	10cm	打込記録の提出	先端深度 +0 -規定しない	+；設計値より浅い（高い）ことをいう。 -；設計値より深い（低い）ことをいう。 （ ）は陸上。
2. サンドコンパクションパイル	位 置	自動位置決め装置又はトランシット及び光波測距儀等により測定	移動毎及び監督職員の指示による。	1 cm	管理図に測定結果を記入し提出	±10cm	様式・出来形1-2-2 参照 自動位置決め装置の作動状況が確認されていれば不要

1 - 2 締固工

工 種	管理項目	測定方法	測定密度	測定単位	結果の整理方法	許容範囲	備 考
	天端高 先端深度	打込記録の確認	砂杭全数	10cm	打込記録紙及び管理表を作成して提出	天端高 +規定しない -0 先端深度 +0 -規定しない	+; 設計値より浅い (高い) ことをいう。 -; 設計値より深い (低い) ことをいう。 () は陸上。
	砂の投入量	打込記録の確認	砂杭全数	0.1m ³	打込記録紙に砂の圧入量を記入し提出		
	盛上り量	レベル、音響測深機又はレッドにより測定	完了後 測線・測点間隔は〈特〉による。	10cm	盛上り量の平面図を作成し提出		
3. 盛上土砂撤去	撤去量	レベル、音響測深機又はレッドにより測定	完了後 測線・測点間隔は〈特〉による。	10cm	撤去量の平面図を作成し提出		
4. 敷砂均し							1-1-2. 敷砂均しを適用する。

1 - 3 固化工

工 種	管理項目	測定方法	測定密度	測定単位	結果の整理方法	許容範囲	備 考
1. 深層混合処理杭	位 置	自動位置決め装置又はトランシット及び光波測距儀等により測定	海上施工は改良杭全数。 陸上施工は〈特〉による。	1 cm	管理図に測定結果を記入し提出	トランシット及び光波測距儀等により測定する場合は〈特〉による。	様式・出来形1-3-1 参照 自動位置決め装置の作動状況が確認されていれば不要
	鉛直度 接 合	トランシット及び傾斜計等により処理機の鉛直度を測定	改良杭全数 深度方向に2～5m程度毎に測定 (引抜きと貫入時)	1分又は1cm	改良杭先端部の軌跡図を作成し提出	〈特〉による。	陸上施工は除く。
	天端高 先端深度	深度計、ワイヤー繰出長さ、潮位計、乾舷及び処理機等により確認	改良杭全数	1 cm	打込記録紙又は打込記録データに天端高、先端深度を記入し管理表を提出	天端高 +規定しない -0 先端深度 +0 -規定しない	+; 設計値より浅い (高い) ことをいう。 -; 設計値より深い (低い) ことをいう。 () は陸上。
	固化材吐 出 量	流量計等により硬化材のm当りの吐出量を確認	改良杭全数	10または1 t	打込記録紙又は打込記録データに硬化材吐出量を記入		
	盛上り量	音響測深機又はレッドにより測定	改良前、改良後	10cm	盛上り量の図面を作成し提出		
2. 敷砂均し							1-1-2. 敷砂均しを適用する。

1 - 3 固化工

工種	管理項目	測定方法	測定密度	測定単位	結果の整理方法	許容範囲	備考
3. 事前混合処理	延長	スチールテープ、間縄等により測定	施工完了後	10cm	管理図に延長を記入し提出	+規定しない -0	
	天端高、天端幅	陸上部：スチールテープ、レベル、光波測距儀等で測定	測線間隔20m以下 測点間隔10m以下	天端幅10cm 天端高1cm	管理図に天端高、天端幅を記入し提出	〈特〉による。	
		水中部：スチールテープ、間縄、レッド又は音響測深機により測定	測線間隔20m以下 測点間隔20m以下	10cm			
4. 表層固化処理	延長	スチールテープ、間縄等により測定	施工完了後	10cm	管理図に延長を記入し提出	+規定しない -0	
	天端高、天端幅、厚さ	スチールテープ、レベル、光波測距儀等で測定	測線間隔20m以下 測点間隔10m以下	天端幅10cm 天端高・厚さ1cm	管理図に天端高、天端幅、厚さを記入し提出	〈特〉による。	

1 - 4 洗掘防止工

工種	管理項目	測定方法	測定密度	測定単位	結果の整理方法	許容範囲	備考
1. 洗掘防止	敷設位置	スチールテープ、間縄等により測定	始、終端及び変化する箇所毎並びに20mに1箇所以上	10cm	測定表及び敷設図を作成し提出	〈特〉による。	様式・出来形1-4-1 参照 アスファルトマット、繊維系マット、ゴムマット、合成樹脂系マット
	重ね幅	スチールテープ等により測定	1枚に2点	1cm	測定表及び敷設図を作成し提出	50cm以上(アスファルトマット、繊維系マット、ゴムマット) 30cm以上(合成樹脂系マット)	
	延長	スチールテープ、間縄等により測定	マットの中心を区間毎及び全長	10cm	測定表及び敷設図を作成し提出	+規定しない -10cm	

1 - 5 中詰工

工種	管理項目	測定方法	測定密度	測定単位	結果の整理方法	許容範囲	備考
1. 砂・石材中詰	天端高	レベル、スチールテープ等によりケーソン天端面からの下りを測定	1室につき1箇所(中心)	1cm	管理表を作成し提出	陸上±5cm 水中±10cm	様式・出来形1-5-1 参照
2. コンクリート中詰	天端高	レベル、スチールテープ等によりケーソン天端面からの下りを測定	1室につき1箇所(中心)	1cm	管理表を作成し提出	陸上±3cm 水中±5cm	
3. プレパックドコンクリート中詰							

1 - 6 蓋コンクリート工

工種	管理項目	測定方法	測定密度	測定単位	結果の整理方法	許容範囲	備考
1. 蓋コンクリート	天端高	レベル、スチールテープ等により測定	1室につき1箇所(中心)	1cm	管理表を作成し提出	陸上±3cm 水中±5cm	様式・出来形1-6-1 参照

1 - 7 蓋ブロック工

工種	管理項目	測定方法	測定密度	測定単位	結果の整理方法	許容範囲	備考
1. 蓋ブロック製作	幅、高さ、長さ、壁厚	スチールテープ等により測定	型枠取外し後全数	1cm	管理表を作成し提出	幅 +2cm, -1cm 高さ+2cm, -1cm 長さ+2cm, -1cm 壁厚±1cm	
	対角線	スチールテープ等により測定	型枠取外し後全数	1cm	管理表を作成し提出		
2. 蓋ブロック据付	蓋ブロック据付(天端高)	レベル、スチールテープ等により測定	1室につき1箇所	1cm	管理表を作成し提出	陸上±3cm 水中±5cm	

1 - 8 鋼矢板工

工種	管理項目	測定方法	測定密度	測定単位	結果の整理方法	許容範囲	備考
1. 先行掘削	位置	トランシット、スチールテープ等により測定	全数	10cm	測定表を作成し提出	〈特〉による。	
	掘削長 掘削深度	レベル等により測定	全数	10cm	測定表を作成し提出	〈特〉による。	
	掘削径	スチールテープ等により測定(水中の場合はケーシング径等により確認)	全数(水中の場合は適宜)	10cm	測定表を作成し提出	〈特〉による。	
2. 鋼矢板							様式・出来形1-8-2 参照
イ) 鋼矢板	打込記録	〈共〉第4編5-3-13-(10)	40枚に1枚		打込記録を提出		
	矢板壁延長	スチールテープ等により測定(天端付近)	施工中適宜 打込完了時	1cm	管理表を作成し提出	+矢板1枚幅 -0	
	矢板法線に対する出入り	トランシット、スチールテープ等により測定	打込完了時、20枚に1枚及び計画法線の変化点	1cm	管理表を作成し提出	±10cm	全数を目視で確認
	矢板法線に対する傾斜	トランシット、下げ振り、傾斜計等により測定	打込完了時、20枚に1枚及び計画法線の変化点	1/1000	管理表を作成し提出	10/1000以下	
	矢板法線方向の傾斜	トランシット、下げ振り、傾斜計等により測定	施工中適宜 打込完了時(両端部)	1cm 1/1000	管理表を作成し提出	上下の差が矢板1枚幅未満 10/1000以下	
	矢板天端高	レベルにより測定	打込完了時、20枚に1枚	1cm	管理表を作成し提出	±10cm	全数を目視で確認
	矢板継手部の離脱	観察(水中部は潜水士)	全数		観察結果を報告		

1 - 8 鋼矢板工

工種	管理項目	測定方法	測定密度	測定単位	結果の整理方法	許容範囲	備考
ロ) 鋼管矢板	打込記録	〈共〉第4編5-3-13-2-(10)	20本に1本		打込記録を提出		
	矢板壁延長	スチールテープ等により測定(天端付近)	施工中適宜 打込完了時	1 cm	管理表を作成し提出	〈特〉による。	
	矢板法線に対する出入り	トランシット、スチールテープ等により測定	打込完了時、10本に1本及び計画法線の変化点	1 cm	管理表を作成し提出	±10cm	全数を目視で確認
	矢板法線に対する傾斜	トランシット、下げ振り、傾斜計等により測定	打込完了時、全数確認後10本に1本及び変化点	1/1000	管理表を作成し提出	10/1000以下	
	矢板法線方向の傾斜	トランシット、下げ振り、傾斜計等により測定	施工中適宜 打込完了時(両端部)	1 cm 1/1000	管理表を作成し提出	上下の差が矢板1枚幅未満 10/1000以下	
	矢板天端高	レベルにより測定	打込完了時、10本に1本	1 cm	管理表を作成し提出	±10cm	全数を目視で確認
	矢板継手部の離脱	観察(水中部は潜水士)	全数		観察結果を報告		

1 - 9 控工

工種	管理項目	測定方法	測定密度	測定単位	結果の整理方法	許容範囲	備考
1. 控鋼矢板	打込記録	〈共〉第4編5-3-14-2-(10)	40枚に1枚		打込記録を提出		様式・出来形1-8-2 参照
	矢板壁延長	スチールテープ等により測定(天端付近)	施工中適宜 打込完了時	1 cm	管理表を作成し提出	+矢板1枚幅 -0	
	矢板法線に対する出入り	トランシット、スチールテープ等により測定	打込完了時、20枚に1枚及び計画法線の変化点	1 cm	管理表を作成し提出	±10cm	全数を目視で確認
	矢板法線に対する傾斜	トランシット、下げ振り、傾斜計等により測定	打込完了時、20枚に1枚及び計画法線の変化点	1/1000	管理表を作成し提出	10/1000以下	
	矢板法線方向の傾斜	トランシット、下げ振り、傾斜計等により測定	施工中適宜 打込完了時(両端部)	1 cm 1/1000	管理表を作成し提出	上下の差が矢板1枚幅未満 10/1000以下	
	矢板天端高	レベルにより測定	打込完了時、20枚に1枚	1 cm	管理表を作成し提出	±10cm	全数を目視で確認
	矢板継手部の離脱	観察(水中部は潜水士)	全数		観察結果を報告		
2. 控鋼杭	打込記録	〈共〉第4編5-3-14-3-(8)	20本に1本		打込記録を提出		様式・出来形1-10-2 参照
	杭頭中心位置	トランシット、スチールテープ等により測定	打込完了時、全数	1 cm	管理表を作成し提出	10cm以下	
	杭天端高	レベルにより測定	打込完了時、全数	1 cm	管理表を作成し提出	±5 cm	

杭の傾斜	トランシット、下げ振り、傾斜計等により測定	打込完了時、全数	1°	管理表を作成し提出	直杭2°以下 斜杭3°以下
------	-----------------------	----------	----	-----------	------------------

港湾・漁港漁場関係工事出来形管理基準

1-9 控工

工種	管理項目	測定方法	測定密度	測定単位	結果の整理方法	許容範囲	備考
3. プレキャストコンクリート控壁	幅、高さ、長さ、壁厚	スチールテープ等により測定	型枠取外後全数	1 cm	管理表を作成し提出	幅 +2 cm, -1 cm 高さ+2 cm, -1 cm 長さ+2 cm, -1 cm 壁厚±1 cm	
	法線に対する出入	トランシット、スチールテープ等により測定	据付後ブロック1個につき2箇所（最下段、最上段）	1 cm	管理表を作成し提出	±5 cm	
	隣接ブロックとの間隔	スチールテープ等により測定	据付後ブロック1個につき2箇所（最下段、最上段）	1 cm	管理表を作成し提出	〈特〉による。	
	延長	スチールテープ等により測定	据付完了後、法線上（最上段のみ）	1 cm	管理表を作成し提出	+規定しない -0	
	天端高	レベル等により測定	据付後ブロック1個につき2箇所	1 cm	管理表を作成し提出		
4. 場所打コンクリート控壁	天端高又は厚さ	レベル、スチールテープ等により測定	1スパン3箇所	1 cm	測定表を作成し提出	±2 cm	天端高又は厚さの管理項目の選定は〈特〉による。
	天端幅	スチールテープ等により測定	1スパン3箇所	1 cm	測定表を作成し提出	±2 cm	
	延長	スチールテープ等により測定	法線上	1 cm	測定表を作成し提出	+規定しない -0	
	法線に対する出入	トランシット、スチールテープ等により測定	1スパン2箇所	1 cm	測定表を作成し提出	±3 cm	
5. 腹起	取付高さ	レベル等により測定	取付完了時、両端（継手毎）全数	1 cm	管理表を作成し提出		様式・出来形1-9-5 参照
	継手位置	観察	取付完了時、全数		観察結果を報告		
	ボルトの取付け 矢板と腹起しとの密着	観察	取付完了時、全数		観察結果を報告		
6. タイ材 イ) タイロッド取付	取付け高さ及び水平度	レベル等により測定	締付後両端、全数	1 cm	管理表を作成し提出		様式・出来形1-9-6 参照 腹起しに取り付ける場合は不要
	矢板法線に対する取付角度及び取付間隔	スチールテープ等により測定	締付後両端、全数	1 cm	管理表を作成し提出		
	定着ナットの締付け	観察	全数		観察結果を報告	ねじ山が3つ山以上突き出していること。	
	ターンパッケルのねじ込み長さ	観察	全数	1 cm	観察結果を報告	定着ナットの高さ以上	

1 - 9 控 工

工 種	管理項目	測定方法	測定密度	測定単位	結果の整理方法	許容範囲	備 考
	リングジョイントのコンクリートへの埋込み	観 察	全 数		観察結果を報告		
	支保材の天端高	レベル等により測定	適 宜	1 cm	管理表を作成し提出		
ロ) タイワイヤー取付	取付高さ	レベル等により測定	締付後両端、全数	1 cm	管理表を作成し提出		腹起しに取り付ける場合は不要
	矢板法線に対する取付角度及び取付間隔	スチールテープ等により測定	締付後両端、全数	1 cm	管理表を作成し提出		
	定着ナットの締付け	観 察	全 数		観察結果を報告	ねじ山が3つ山以上突き出していること。	
	定着具端部栓の取付け	観 察	全 数		観察結果を報告		
	トランペットシースの取付	観 察	全 数		観察結果を報告		

1 - 1 0 鋼杭工

工 種	管理項目	測定方法	測定密度	測定単位	結果の整理方法	許容範囲	備 考
1. 先行掘削							1-8-1. 先行掘削を適用する。
2. 鋼 杭	打込記録	〈共〉第4編5-3-15-2-(9)	〈共〉第4編5-12-2 支持杭は全数、支持杭以外は20本に1本		打込記録を提出		様式・出来形1-10-2 参照
	杭頭中心位置	トランシット、スチールテープ等により測定	打込完了時、全数	1 cm	管理表を作成し提出	10cm以下	
	杭天端高	レベル等により測定	打込完了時、全数	1 cm	管理表を作成し提出	± 5 cm	
	杭の傾斜	トランシット、下げ振り、傾斜計等により測定	打込完了時、全数	1°	管理表を作成し提出	直杭2°以下 斜杭3°以下	

1-11 コンクリート杭工

工種	管理項目	測定方法	測定密度	測定単位	結果の整理方法	許容範囲	備考
1. コンクリート杭	打込記録	JIS A 7201 記録	支持杭は全数、支持杭以外は20本に1本		JIS A 7201 付表5 打込み工法記録を作成し提出		
	杭頭中心位置	トランシット、スチールテープ等により測定	打込完了時、全数	1 cm	管理表を作成し提出	10cm以下	
	杭天端高	レベル等により測定	打込完了時、全数	1 cm	管理表を作成し提出	± 5 cm	
	杭の傾斜	トランシット、下げ振り、傾斜計等により測定	打込完了時、全数	1°	管理表を作成し提出	直杭2°以下 斜杭3°以下	

1-12 防食工

工種	管理項目	測定方法	測定密度	測定単位	結果の整理方法	許容範囲	備考
1. 電気防食	取付位置	目視（承諾された図面より確認）潜水士による。	取付完了後、全数	〈特〉による	確認結果を提出		様式・出来形1-12-1 参照
	電位測定	測定機器による。	取付完了後、測定端子取付箇所毎	1 mV	測定表を作成し提出	飽和かんこう電極基準；-770mV 海水塩化銀基準；-780mV 又は飽和硫酸銅電極基準；-850mV	
2. FRPモルタル被覆	取付高さ	レベル等により測定	取付完了後、上端高さ鋼管杭；全数 矢板；1打設3箇所以上	10 cm	測定表を作成し提出		
3. ペトロラタム被覆	高さ	レベル等により測定	完了後、上端・下端高さ鋼管杭；全数 矢板；1打設3箇所以上	"	測定表を作成し提出		
4. コンクリート被覆							
5. 防食塗装							

1-13 コンクリート舗装工

工種	管理項目	測定方法	測定密度	測定単位	結果の整理方法	許容範囲	備考
1. 下層路盤	高さ	レベル等により測定	舗装は中心及び両端部の3点を延長20mに1箇所、道路舗装は中心及び両端部の3点を延長40mに1箇所	1 cm	測定表を作成し提出	± 4 cm	様式・出来形1-13-1 20-1参照
	厚さ	レベル等により測定	舗装は1,000m ² に1箇所、道路舗装は〈特〉による。	1 mm	測定表を作成し提出	+規定しない -4.5cm	

1 - 1 3 コンクリート舗装工

工 種	管理項目	測定方法	測定密度	測定単位	結果の整理方法	許容範囲	備 考
	幅	スチールテープ、光波測距儀等により測定	舗装は延長20mに1箇所、道路舗装は延長40mに1箇所	1 cm	測定表を作成し提出	+規定しない - 5 cm	
	延 長	スチールテープ、光波測距儀等により測定	両端 2 箇所	1 cm	測定表を作成し提出	+規定しない - 0	
2. 上層路盤	厚 さ	レベル等により測定	舗装は1,000m ² に1箇所、道路舗装は(特)による。	1 mm	測定表を作成し提出	+規定しない -2.5cm	
	幅	スチールテープ、光波測距儀等により測定	舗装は延長20mに1箇所、道路舗装は延長40mに1箇所	1 mm	測定表を作成し提出	+規定しない - 5 cm	
	延 長	スチールテープ、光波測距儀等により測定	両端 2 箇所	1 cm	測定表を作成し提出	+規定しない - 0	
3. コンクリート舗装版	厚 さ	レベル等により測定	舗装は中心及び両端部の3点を延長20mに1箇所、道路舗装は中心及び両端部の3点を延長40mに1箇所	1 cm	測定表を作成し提出	+規定しない - 1 cm	コンクリート版の厚さ、その他を確認するため、監督職員が必要と認めたときは、コアを採取する。
	幅	スチールテープ、光波測距儀等により測定	舗装は延長20mに1箇所、道路舗装は延長40mに1箇所	1 mm	測定表を作成し提出	+規定しない -2.5cm	
	延 長	スチールテープ、光波測距儀等により測定	両端 2 箇所	1 cm	測定表を作成し提出	+規定しない - 0	
	平坦性	3 mプロファイルメータにより測定	各レーン毎全延長	1 mm	記録紙及び管理表を作成し提出	機械舗設の場合 2 mm以下 人力舗設の場合 3 mm以下	

1 - 1 4 アスファルト舗装工

工 種	管理項目	測定方法	測定密度	測定単位	結果の整理方法	許容範囲	備 考
1. 下層路盤	高 さ	レベル等により測定	舗装は中心及び両端部の3点を延長20mに1箇所、道路舗装は中心及び両端部の3点を延長40mに1箇所	1 cm	測定表を作成し提出	± 5 cm	
	厚 さ	レベル等により測定	舗装は1,000m ² に1箇所、道路舗装は(特)による。	1 mm	測定表を作成し提出	+規定しない -4.5cm	
	幅	スチールテープ、光波測距儀等により測定	舗装は延長20mに1箇所、道路舗装は延長40mに1箇所	1 cm	測定表を作成し提出	+規定しない - 5 cm	
	延 長	スチールテープ、光波測距儀等により測定	両端 2 箇所	1 cm	測定表を作成し提出	+規定しない - 0	

1-14 アスファルト舗装工

工種	管理項目	測定方法	測定密度	測定単位	結果の整理方法	許容範囲	備考
2. 上層路盤	厚さ	レベル等により測定	舗装は1,000m ² に1箇所、道路舗装は〈特〉による。	1 cm	測定表を作成し提出	+規定しない - 3 cm	
	幅	スチールテープ、光波測距儀等により測定	舗装は延長20mに1箇所、道路舗装は延長40mに1箇所	1 cm	測定表を作成し提出	+規定しない - 5 cm	
	延長	スチールテープ、光波測距儀等により測定	両端2箇所	1 cm	測定表を作成し提出	+規定しない - 0	
3. 基層	厚さ	抜き取りコアをスチールテープ等で測定	1,000m ² に1箇所	1 mm	測定表を作成し提出	+規定しない - 1.2cm	様式・出来形1-14-3 参照
	幅	スチールテープ、光波測距儀等により測定	舗装は延長20mに1箇所、道路舗装は延長40mに1箇所	1 mm	測定表を作成し提出	+規定しない - 2.5cm	
	延長	スチールテープ、光波測距儀等により測定	両端2箇所	1 cm	測定表を作成し提出	+規定しない - 0	
4. 表層	厚さ	抜き取りコアをスチールテープ等で測定	1,000m ² に1箇所	1 mm	測定表を作成し提出	+規定しない - 9 mm	様式・出来形1-14-3 参照
	幅	スチールテープ、光波測距儀等により測定	舗装は延長20mに1箇所、道路舗装は延長40mに1箇所	1 mm	測定表を作成し提出	+規定しない - 2.5cm	
	延長	スチールテープ、光波測距儀等により測定	両端2箇所	1 cm	測定表を作成し提出	+規定しない - 0	
	平坦性	3 mプロフィールメータにより測定	各レーン毎全延長	1 mm	記録紙及び管理表を作成し提出	2.4mm以下	

1 - 1 5 植生工

工 種	管理項目	測定方法	測定密度	測定単位	結果の整理方法	許容範囲	備 考
1. 張 芝 2. 筋 芝	材料の使用数量	使用数量表等により確認	施工完了後		使用数量表等を作成し提出		
	長さ、幅(面積)	スチールテープ等により測定	施工完了後	10cm (0.1m ²)	管理表を作成し提出	+規定しない -0	
	植生状況	観 察	施工完了後、区域全体		観察結果を報告		
3. 播 種 4. 種子吹付	材料の使用数量	使用数量表等により確認	施工完了後		使用数量表等を作成し提出		
	長さ、幅(面積)	スチールテープ等により測定	施工完了後	10cm (0.1m ²)	管理表を作成し提出	+規定しない -0	
	植生状況	〈特〉による。	〈特〉による。		〈特〉による。	〈特〉による。	
5. 植 栽	材料の使用数量	使用数量表等により確認	搬入時、全数		使用数量表等を作成し提出		
	樹高、枝張り幅、幹周り	スチールテープ等により測定	種類毎、搬入後適宜	樹高、枝張り幅 10cm 幹周り 1cm	管理表を作成し提出	+規定しない -0	
	植付け状況	観 察	施工完了後、全本数		観察結果を報告		

2. 土捨工 管理基準なし

3 . 海上地盤改良工

3 - 1 床掘工

工 種	管理項目	測定方法	測定密度	測定単位	結果の整理方法	許容範囲	備 考
1. ポンプ床掘 2. グラブ床掘 3. 硬土盤床掘 4. 砕岩床掘 5. バックホウ床掘	水 深 (底面)	音響測探機、レッド又はレベル等により測定	〈特〉による。	10cm	平面図に実測値を記入し提出	±30cm又は〈特〉による。	断面図は監督職員が指示したとき作成し提出
	(法面)	音響測探機、レッド又はレベル等により測定	〈特〉による。	10cm	平面図に実測値を記入し提出	外側2m(法面に直角) 内側30cm(法面に直角)又は〈特〉による。	

3 - 2 置換工

工 種	管理項目	測定方法	測定密度	測定単位	結果の整理方法	許容範囲	備 考		
1. 置換材均し	延 長	スチールテープ、間縄、光波測距儀等により測定	施工完了後	10cm	管理図に延長を記入し提出	+規定しない - 0	様式・出来形3-2-1 参照		
	天端高、天端幅、法面	陸上部；スチールテープ、レベル、光波測距儀等で測定	測線間隔20m以下測点間隔10m以下	天端高 1 cm 天端幅10cm				管理図に天端高、法肩、法尻、天端幅及び法面勾配を記入し提出	天端高 ±50cm又は〈特〉による 天端幅、法面は〈特〉による。
		水中部；スチールテープ、間縄、レッド又は音響測深機等により測定	測線間隔20m以下測点間隔20m以下	10cm					

3 - 3 圧密・排水工

工 種	管理項目	測定方法	測定密度	測定単位	結果の整理方法	許容範囲	備 考
圧密・排水工							1 - 1 圧密・排水工を適用する。

3 - 4 締固工

工 種	管理項目	測定方法	測定密度	測定単位	結果の整理方法	許容範囲	備 考
締固工							1 - 2 締固工を適用する。

3 - 5 固化工

工 種	管理項目	測定方法	測定密度	測定単位	結果の整理方法	許容範囲	備 考
固化工							1 - 3 固化工を適用する。

4. 基礎工

4-1 基礎盛砂工

工種	管理項目	測定方法	測定密度	測定単位	結果の整理方法	許容範囲	備考
1. 盛砂均し	延長	スチールテープ、間縄、光波測距儀等により測定	施工完了後	10cm	管理図に延長を記入し提出	+規定しない -0	様式・出来形1-1-2 参照
	天端高 天端幅 法面勾配	スチールテープ、間縄、レッド又は音響測深機等により測定	測線間隔20m以下 測点間隔20m以下	10cm	管理図に天端高、法肩、法尻、天端幅及び法面勾配を記入し提出	天端高 ±30cm 天端幅、法面勾配は〈特〉による。	

4-2 洗掘防止工

工種	管理項目	測定方法	測定密度	測定単位	結果の整理方法	許容範囲	備考
洗掘防止工							1-4 洗掘防止工を適用する。

4-3 基礎捨石工

工種	管理項目	測定方法	測定密度	測定単位	結果の整理方法	許容範囲	備考
1. 基礎捨石 (均しを行わない面)	天端高	音響測深機、レッド又はレベル等により測定	測線及び測点間隔は10m以下	10cm	均し出来形図を作成し提出	〈特〉による。	
	法面	音響測深機、レッド又はレベル等により測定	測線間隔は10m以下、測点3点以上、但し、マウンド厚2m以下の場合は2点以上	10cm	均し出来形図を作成し提出	〈特〉による。	
	天端幅	スチールテープ、間縄等により測定	測線間隔は10m以下	10cm	均し出来形図を作成し提出	〈特〉による。	
	延長	スチールテープ、間縄等により測定	法線上又は監督職員の指示による。	10cm	均し出来形図を作成し提出	〈特〉による。	
2. 捨石本均し	天端高	レベル又は〈特〉により測定	測線及び測点間隔は10m以下	1cm	均し出来形図を作成し提出	±5cm	様式・出来形4-3-2 参照
	天端幅	スチールテープ、間縄等により測定	測線間隔は10m以下	10cm	均し出来形図を作成し提出	+規定しない -10cm	
	延長	スチールテープ、間縄等により測定	法線上又は監督職員の指示による。	10cm	均し出来形図を作成し提出	+規定しない -10cm	
3. 捨石荒均し	天端高	音響測深機、レッド又はレベル等により測定	測線及び測点間隔は10m以下	10cm	均し出来形図を作成し提出	注)-1 ±50cm、岸壁前面+0, -20cm又は〈特〉による。 異形ブロック掘付面(整積)の高さ(法面に直角)±30cm 又は〈特〉による。	注)-1 係留施設・護岸・土留壁等の背面については、荒均しを適用しない。

4 - 3 基礎捨石工

工 種	管理項目	測定方法	測定密度	測定単位	結果の整理方法	許容範囲	備 考
	法 面	音響測深機、レッド又はレベル等により測定	測線間隔は10m以下、測点3点以上、但し、マウンド厚2m以下の場合には2点以上	10cm	均し出来形図を作成し提出	注)-2 ±50cm (法面に直角) 異形ブロック据付面(整積)の高さ(法面に直角)±30cm 又は〈特〉による。	注)-2 係留施設・護岸・土留壁等の背面については、荒均しを適用しない。
	天端幅	スチールテープ、間縄等により測定	測線間隔は10m以下	10cm	均し出来形図を作成し提出	+規定しない -10cm	
	延 長	スチールテープ、間縄等により測定	法線上又は監督職員の指示による。	10cm	均し出来形図を作成し提出	+規定しない -10cm	

4 - 4 基礎ブロック工

工 種	管理項目	測定方法	測定密度	測定単位	結果の整理方法	許容範囲	備 考
1. 基礎ブロック製作	幅、高さ、長さ、壁厚	スチールテープ等により測定	型枠取外し後全数	1 cm	管理表を作成し提出	幅 + 2 cm, - 1 cm 高さ + 2 cm, - 1 cm 長さ + 2 cm, - 1 cm 壁厚 ± 1 cm	様式・出来形6-1 参照 ブロック(方塊)
	対角線	スチールテープ等により測定	型枠取外し後全数	1 cm	管理表を作成し提出		
	型枠形状寸法(異形ブロック)	観察	型枠搬入後適宜		観察結果を報告		
	ブロック外観(異形ブロック)	観察	全 数		観察結果を報告		
2. 基礎ブロック据付	法線に対する出入	スチールテープ等により測定	据付後ブロック1個につき2箇所(最下段、最上段)	1 cm	管理表を作成し提出	± 5 cm	
	隣接ブロックとの間隔	スチールテープ等により測定	据付後ブロック1個につき2箇所(最下段、最上段)	1 cm	管理表を作成し提出	ブロック(方塊) 3 cm以下	
	延 長	スチールテープ等により測定	据付完了後、法線上(最上段のみ)	1 cm	管理表を作成し提出	+規定しない - 0	
	天端高	レベル等により測定	据付後ブロック1個につき2箇所(最上段のみ)	1 cm	管理表を作成し提出		

5. 本体工（ケーソン式）

5-1 ケーソン製作工

工種	管理項目	測定方法	測定密度	測定単位	結果の整理方法	許容範囲	備考
1. ケーソン製作	摩擦増大用マット敷設位置	スチールテープ等により確認	始・終端及び変化する箇所毎	10cm	測定表及び敷設図を作成し提出	〈特〉による。	
	高さ	スチールテープ等により測定	完成時、四隅	1 cm	管理表を作成し提出	+ 3 cm - 1 cm	様式・出来形5-1-1 参照
	幅	スチールテープ等により測定	各層完成時に中央部及び底版と天端は両端	1 cm	管理表を作成し提出	+ 3 cm - 1 cm	
	長さ	スチールテープ等により測定	各層完成時に中央部及び底版と天端は両端	1 cm	管理表を作成し提出	+ 3 cm - 1 cm	
	壁厚	スチールテープ等により測定	各層完成時、各壁 1箇所	1 cm	管理表を作成し提出	± 1 cm	
	底版厚さ	レベル、スチールテープ等により測定	底版完成時、各室中央部 1箇所	1 cm	管理表を作成し提出	+ 3 cm - 1 cm	
	フーチング高さ	スチールテープ等により測定	底版完成時、四隅	1 cm	管理表を作成し提出	+ 3 cm - 1 cm	
	対角線	スチールテープ等により測定	底版完成時及び完成時	1 cm	管理表を作成し提出	± 5 cm	
	バラスト	レベル、レッド等により測定	各室中央部 1箇所	1 cm	管理表を作成し提出	碎石・砂 ±10cm コンクリート ± 5 cm	投入量管理

5-2 ケーソン進水据付工

工種	管理項目	測定方法	測定密度	測定単位	結果の整理方法	許容範囲	備考
1. ケーソン進水据付	法線に対する出入	トランシット及びスチールテープ等により測定	据付完了後、両端 2箇所	1 cm	管理表を作成し提出	防波堤 ケーソン質量 2,000t未満±20 cm、2,000t以上± 30cm 岸壁 ケーソン質量 2,000t未満±10 cm、2,000t以上± 15cm	様式・出来形5-2-1 参照

5 - 2 ケーソン進水据付工

工 種	管理項目	測定方法	測定密度	測定単位	結果の整理方法	許容範囲	備 考
	据付目地間隔	スチールテープ等により測定	据付完了後、天端 2 箇所	1 cm	管理表を作成し提出	防波堤 ケーソン質量 2,000t未満 20cm以下 2,000t以上 30cm以下 岸 壁 ケーソン質量 2,000t未満 10cm以下 2,000t以上 20cm以下	
	天端高さ	レベルにより測定	据付完了後、四隅 中詰完了時、四隅	1 cm	管理表を作成し提出		
	延長	スチールテープ等により測定	据付完了後、法線上	1 cm	管理表を作成し提出		

5 - 3 中詰工

工 種	管理項目	測定方法	測定密度	測定単位	結果の整理方法	許容範囲	備 考
中詰工							1 - 5 中詰工を適用する。

5 - 4 蓋コンクリート工

工 種	管理項目	測定方法	測定密度	測定単位	結果の整理方法	許容範囲	備 考
蓋コンクリート工							1 - 6 蓋コンクリート工を適用する。

5 - 5 蓋ブロック工

工 種	管理項目	測定方法	測定密度	測定単位	結果の整理方法	許容範囲	備 考
蓋ブロック工							1 - 7 蓋ブロック工を適用する。

6. 本体工（ブロック式）

6 - 1 本体ブロック製作工

工 種	管理項目	測定方法	測定密度	測定単位	結果の整理方法	許容範囲	備 考
1. 本体ブロック製作	幅、高さ、長さ、壁厚	スチールテープ等により測定	型枠取外し後全数	1 cm	管理表を作成し提出	幅 + 2 cm, - 1 cm 高さ + 2 cm, - 1 cm 長さ + 2 cm, - 1 cm 壁厚 ± 1 cm	様式・出来形6-1 参照 L型ブロック セルラーブロック ブロック(方塊)
	対角線	スチールテープ等により測定	型枠取外し後全数	1 cm	管理表を作成し提出		様式・出来形6-1 参照 セルラーブロック ブロック(方塊)
	型枠形状寸法（異形ブロック）	観 察	型枠搬入後適宜		観察結果を報告		
	ブロック外観（異形ブロック）	観 察	全 数		観察結果を報告		

6 - 2 本体ブロック据付工

工 種	管理項目	測定方法	測定密度	測定単位	結果の整理方法	許容範囲	備 考
1. 本体ブロック据付	法線に対する出入	スチールテープ等により測定	据付後ブロック1個につき2箇所（最下段、最上段）	1 cm	管理表を作成し提出	± 5 cm	
	隣接ブロックとの間隔	スチールテープ等により測定	据付後ブロック1個につき2箇所（最下段、最上段）	1 cm	管理表を作成し提出	L型ブロック セルラーブロック 5 cm以下 直立消波ブロック ブロック(方塊) 3 cm以下	

6 - 2 本体ブロック据付工

工種	管理項目	測定方法	測定密度	測定単位	結果の整理方法	許容範囲	備考
	延長	スチールテープ等により測定	据付完了後、法線上（最上段のみ）	1 cm	管理表を作成し提出	+規定しない - 0	
	天端高	レベル等により測定	据付後ブロック1個につき2箇所（最上段のみ）	1 cm	管理表を作成し提出		

6 - 3 中詰工

工種	管理項目	測定方法	測定密度	測定単位	結果の整理方法	許容範囲	備考
中詰工							1-5 中詰工を適用する。

6 - 4 蓋コンクリート工

工種	管理項目	測定方法	測定密度	測定単位	結果の整理方法	許容範囲	備考
蓋コンクリート工							1-6 蓋コンクリート工を適用する。

6 - 5 蓋ブロック工

工種	管理項目	測定方法	測定密度	測定単位	結果の整理方法	許容範囲	備考
蓋ブロック工							1-7 蓋ブロック工を適用する。

7 . 本体内（場所打式）

7 - 1 場所打コンクリート工

工種	管理項目	測定方法	測定密度	測定単位	結果の整理方法	許容範囲	備考
場所打コンクリート工							
イ) 防波堤	天端高又は厚さ	レベル等により測定	天端面は1スパン4箇所以上 パラペット頂部は1スパン2箇所以上	1 cm	測定表を作成し提出	天端幅10m以下の場合±2cm 天端幅10mを超える場合は+5cm-2cm	様式・出来形14-1 参照 天端高さ又は厚さの管理項目の選定は〈特〉による。
	天端幅	スチールテープ等により測定	1スパン3箇所	1 cm	測定表を作成し提出	天端幅10m以下の場合±3cm 天端幅10mを超える場合は+5cm-3cm	
	延長	スチールテープ等により測定	法線上	1 cm	測定表を作成し提出	+規定しない - 0	
	法線に対する出入	トランシット、スチールテープ等により測定	1スパン2箇所	1 cm	測定表を作成し提出	±5cm 又は〈特〉による。	

7 - 1 場所打コンクリート工

工 種	管理項目	測定方法	測定密度	測定単位	結果の整理方法	許容範囲	備 考
ロ) 岸 壁	天端高又は 厚さ	レベル、スチールテー プ等により測定	1 スパン 3 箇所	1 cm	測定表を作成し提 出	± 2 cm	天端高又は厚さの管理項 目の選定は〈特〉によ る。
	天端幅	スチールテープ等によ り測定	1 スパン 3 箇所	1 cm	測定表を作成し提 出	± 2 cm	
	延 長	スチールテープ等によ り測定	法線上	1 cm	測定表を作成し提 出	+規定しない - 0	
	法線に対す る出入	トランシット、スチー ルテープ等により測定	1 スパン 2 箇所	1 cm	測定表を作成し提 出	± 3 cm	
	防舷材ベッ ド	スチールテープ等によ り測定	スパン毎	1 cm	測定表を作成し提 出		

7 - 2 水中コンクリート工

工 種	管理項目	測定方法	測定密度	測定単位	結果の整理方法	許容範囲	備 考
水中コンクリート工							7-1 場所打コンクリ ート工を適用する。

7 - 3 プレパックドコンクリート工

工 種	管理項目	測定方法	測定密度	測定単位	結果の整理方法	許容範囲	備 考
プレパックドコン クリート工							7-1 場所打コンクリ ート工を適用する。

7 - 4 水中不分離性コンクリート工

工 種	管理項目	測定方法	測定密度	測定単位	結果の整理方法	許容範囲	備 考
水中不分離性コン クリート工							7-1 場所打コンクリ ート工を適用する。

8 . 本体工 (捨石・捨ブロック式)

8 - 1 洗掘防止工

工 種	管理項目	測定方法	測定密度	測定単位	結果の整理方法	許容範囲	備 考
洗掘防止工							1-4 洗掘防止工を適用 する。

8 - 2 本体捨石工

工 種	管理項目	測定方法	測定密度	測定単位	結果の整理方法	許容範囲	備 考
本体捨石工							4-3 基礎捨石工を適用 する。

8 - 3 捨ブロック工

工 種	管理項目	測定方法	測定密度	測定単位	結果の整理方法	許容範囲	備 考
1. 捨ブロック製作	幅、高さ、長さ、壁厚	スチールテープ等により測定	型枠取外し後全数	1 cm	管理表を作成し提出	幅 + 2 cm, - 1 cm 高さ + 2 cm, - 1 cm 長さ + 2 cm, - 1 cm 壁厚 ± 1 cm	様式・出来形6-1 参照 ブロック(方塊)
	対角線	スチールテープ等により測定	型枠取外し後全数	1 cm	管理表を作成し提出		様式・出来形6-1参照 ブロック(方塊)
	型枠形状寸法 (異形ブロック)	観察	型枠搬入後適宜		観察結果を報告		
	ブロック外観 (異形ブロック)	観察	10個に1個以上測定		観察結果を報告		

8 - 3 捨ブロック工

工 種	管理項目	測定方法	測定密度	測定単位	結果の整理方法	許容範囲	備 考
2. 捨ブロック据付	法線に対する出入	スチールテープ等により測定	据付後ブロック1個につき2箇所(最下段、最上段)	1 cm	管理表を作成し提出	± 5 cm	
	隣接ブロックとの間隔	スチールテープ等により測定	据付後ブロック1個につき2箇所(最下段、最上段)	1 cm	管理表を作成し提出	ブロック(方塊) 3 cm以下	
	延長	スチールテープ等により測定	据付完了後、法線上(最上段のみ)	1 cm	管理表を作成し提出	+規定しない - 0	
	天端高	レベル等により測定	据付後ブロック1個につき2箇所(最上段のみ)	1 cm	管理表を作成し提出		

8 - 4 場所打コンクリート工

工 種	管理項目	測定方法	測定密度	測定単位	結果の整理方法	許容範囲	備 考
場所打コンクリート工	天端高	レベル等により測定	天端面は1スパン4箇所以上 パラペット頂部は1スパン2箇所以上	1 cm	測定表を作成し提出	天端幅10m以下の場合は± 2 cm 天端幅10mを超える場合は+ 5 cm - 2 cm	様式・出来形14-1 参照 天端高さの管理項目の選定は〈特〉による。
	天端幅	スチールテープ等により測定	1スパン3箇所	1 cm	測定表を作成し提出	天端幅10m以下の場合は± 3 cm 天端幅10mを超える場合は+ 5 cm - 3 cm	

8 - 4 場所打コンクリート工

工 種	管理項目	測定方法	測定密度	測定単位	結果の整理方法	許容範囲	備 考
	延 長	スチールテープ等により測定	法線上	1 cm	測定表を作成し提出	+規定しない - 0	
	法線に対する出入	トランシット、スチールテープ等により測定	1 スパン 2 箇所	1 cm	測定表を作成し提出	± 5 cm 又は〈特〉による。	

9 . 本体工 (鋼矢板式)

9 - 1 鋼矢板工

工 種	管理項目	測定方法	測定密度	測定単位	結果の整理方法	許容範囲	備 考
鋼矢板工							1 - 8 鋼矢板工を適用する。

9 - 2 控 工

工 種	管理項目	測定方法	測定密度	測定単位	結果の整理方法	許容範囲	備 考
控 工							1 - 9 控工を適用す

1 0 . 本体工 (コンクリート矢板式)

1 0 - 1 コンクリート矢板工

工 種	管理項目	測定方法	測定密度	測定単位	結果の整理方法	許容範囲	備 考
1 . コンクリート矢板	矢板壁延長	スチールテープ等により測定 (天端付近)	施工中適宜 打込完了時	1 cm	管理表を作成し提出	+矢板 1 枚幅 - 0	
	矢板法線に対する出入り	トランシット、スチールテープ等により測定	打込完了時、20枚に 1 枚及び計画法線の変化点	1 cm	管理表を作成し提出	〈特〉による。	全数を目視で確認
	矢板法線に対する傾斜	トランシット、下げ振り、傾斜計等により測定	打込完了時、20枚に 1 枚及び計画法線の変化点	1/1000	管理表を作成し提出	〈特〉による。	
	矢板法線方向の傾斜	トランシット、下げ振り、傾斜計等により測定	施工中適宜 打込完了時 (両端部)	1 cm 1/1000	管理表を作成し提出	上下の差が矢板 1 枚幅未満 2/100以下	
	矢板天端高	レベルにより測定	打込完了時、20枚に 1 枚	1 cm	管理表を作成し提出	± 5 cm	全数を目視で確認
	矢板継手部の離脱	観察(水中部は潜水土)	全 数		観察結果を報告		

1 0 - 2 控 工

工 種	管理項目	測定方法	測定密度	測定単位	結果の整理方法	許容範囲	備 考
控 工							1 - 9 控工を適用する。

11. 本体工（鋼杭式）

11-1. 鋼杭工

工種	管理項目	測定方法	測定密度	測定単位	結果の整理方法	許容範囲	備考
鋼杭工							1-10 鋼杭工を適用する。

12. 本体工（コンクリート杭式）

12-1. コンクリート杭工

工種	管理項目	測定方法	測定密度	測定単位	結果の整理方法	許容範囲	備考
コンクリート杭工							1-11 コンクリート杭工を適用する。

1.3. 被覆・根固工

1.3-1 被覆石工

工種	管理項目	測定方法	測定密度	測定単位	結果の整理方法	許容範囲	備考
1. 被覆石 (均しを行わない面)	天端面	音響測深機、レッド又はレベル等により測定	測線及び測点間隔は10m以下	10cm	出来形図を作成し提出	〈特〉による。	様式・出来形13-1-1 参照
2. 被覆石均し	法面	音響測深機、レッド又はレベル等により測定	測線間隔は10m以下、測点3点以上但し、マウンド厚2m以下の場合は2点以上	10cm	出来形図を作成し提出	±50cm、岸壁前面+0、-20cm又は〈特〉による	
	天端面	音響測深機、レッド又はレベル等により測定	測線及び測点間隔は10m以下	10cm	出来形図を作成し提出	±50cm(法面に直角)異形ブロック据付面(整積)の高さ(法面に直角)±30cm又〈特〉による	
	天端幅	スチールテープ、間縄等により測定	測線間隔は10m以下	10cm	出来形図を作成し提出	+規定しない -20cm	
	延長	スチールテープ、間縄等により測定	天端中心上又は監督職員の指示による。	10cm	出来形図を作成し提出	+規定しない -20cm	

1.3-2 被覆ブロック工

工種	管理項目	測定方法	測定密度	測定単位	結果の整理方法	許容範囲	備考
1. 被覆ブロック製作	型枠形状寸法(異形ブロック)	観察	型枠搬入後適宜		観察結果を報告		
	ブロック外観(異形ブロック)	観察	10個に1個以上測定		観察結果を報告		
2. 被覆ブロック据付	延長	スチールテープ等により測定	据付完了後、法線上(最上段のみ)	1cm	管理表を作成し提出	+規定しない -0	

1.3-3 根固ブロック工

工種	管理項目	測定方法	測定密度	測定単位	結果の整理方法	許容範囲	備考
1. 根固ブロック製作	幅、高さ、長さ、壁厚	スチールテープ等により測定	型枠取外し後全数	1cm	管理表を作成し提出	幅 +2cm, -1cm 高さ +2cm, -1cm 長さ +2cm, -1cm 壁厚 ±1cm	様式・出来形13-3-1 参照
	対角線	スチールテープ等により測定	型枠取外し後全数	1cm	管理表を作成し提出		

13-3 根固ブロック工

工種	管理項目	測定方法	測定密度	測定単位	結果の整理方法	許容範囲	備考
2. 根固ブロック据付							13-2-2. 被覆ブロック据付を適用する。

14. 上部工

14-1 上部コンクリート工

工種	管理項目	測定方法	測定密度	測定単位	結果の整理方法	許容範囲	備考
上部コンクリート工							
イ) 防波堤	天端高又は厚さ	レベル等により測定	天端面は1スパン4箇所以上 パラペット頂部は1スパン2箇所以上	1 cm	測定表を作成し提出	天端幅10m以下の場合±2 cm 天端幅10mを超える場合は+5 cm-2 cm	様式・出来形14-1 参照 天端高さ又は厚さの管理項目の選定は〈特〉による。 注) 本体がケーソンの場合ケーソン質量 2,000t未満 ±20cm 2,000t以上 ±30cm
	天端幅	スチールテープ等により測定	1スパン3箇所	1 cm	測定表を作成し提出	天端幅10m以下の場合±3 cm 天端幅10mを超える場合は+5 cm-3 cm	
	延長	スチールテープ等により測定	法線上	1 cm	測定表を作成し提出	+規定しない -0	
	法線に対する出入	トランシット、スチールテープ等により測定	1スパン2箇所	1 cm	測定表を作成し提出	±5 cm 注) 又は〈特〉による	
ロ) 岸壁	天端高又は厚さ	レベル、スチールテープ等により測定	1スパン3箇所	1 cm	測定表を作成し提出	±2 cm	天端高又は厚さの管理項目の選定は〈特〉による。
	天端幅	スチールテープ等により測定	1スパン3箇所	1 cm	測定表を作成し提出	±2 cm	
	延長	スチールテープ等により測定	法線上	1 cm	測定表を作成し提出	+規定しない -0	
	法線に対する出入	トランシット、スチールテープ等により測定	1スパン2箇所	1 cm	測定表を作成し提出	±3 cm	
	防舷材ベッド	スチールテープ等により測定	スパン毎	1 cm	測定表を作成し提出		

14-1 上部コンクリート工

工種	管理項目	測定方法	測定密度	測定単位	結果の整理方法	許容範囲	備考
ハ) 棧橋							14-1 上部コンクリート工 ロ)岸壁を適用する。 梁(高さ、幅)、床版厚

14-2 上部ブロック工

工種	管理項目	測定方法	測定密度	測定単位	結果の整理方法	許容範囲	備考
1. 上部ブロック製作	幅、高さ、長さ、壁厚	スチールテープ等により測定	型枠取外し後全数	1 cm	管理表を作成し提出	幅 + 2 cm, - 1 cm 高さ + 2 cm, - 1 cm 長さ + 2 cm, - 1 cm 壁厚 ± 1 cm	
	対角線	スチールテープ等により測定	型枠取外し後全数	1 cm	管理表を作成し提出		
2. 上部ブロック据付							
イ) 防波堤							14-1 上部コンクリート工 イ)防波堤を適用する。
ロ) 岸壁							14-1 上部コンクリート工 ロ)岸壁を適用する。
ハ) 棧橋上部コンクリート							14-1 上部コンクリート工 ハ)棧橋を適用する。

15. 付属工

15-1 係船柱工

工種	管理項目	測定方法	測定密度	測定単位	結果の整理方法	許容範囲	備考
1. 係船柱	天端高	レベルにより測定	据付完了時、中心部、全数	1 cm	管理表を作成し提出	曲柱 ± 2 cm 直柱 ± 2 cm	様式・出来形15-1-1 参照
	岸壁前面に対する出入	トランシット、スチールテープ等により測定	据付完了時、全数	1 cm	管理表を作成し提出		
	中心間隔	スチールテープ等により測定	据付完了時、各スパン毎中心部、各基	1 cm	管理表を作成し提出		
	直柱基礎コンクリート(幅)	スチールテープ等により測定	完了時、全数、天端両端	1 cm	管理表を作成し提出		
	(長さ)	スチールテープ等により測定	完了時、全数、前後面	1 cm	管理表を作成し提出		
	(高さ)	レベルにより測定	完了時、全数、中心点	1 cm	管理表を作成し提出		

15-2 防舷材工

工種	管理項目	測定方法	測定密度	測定単位	結果の整理方法	許容範囲	備考
1. 防舷材	取付高さ	レベル又はスチールテープ等により測定	取付完了時、中心部、全数	1 cm	管理表を作成し提出		様式・出来形15-2-1 参照
	中心間隔	スチールテープ等により測定	取付完了時、中心部、全数	1 cm	管理表を作成し提出		

15-3 車止・縁金物工

工種	管理項目	測定方法	測定密度	測定単位	結果の整理方法	許容範囲	備考
車止・縁金物工	天端高	レベルにより測定	取付完了時、中心部、全数	1 cm	管理表を作成し提出		様式・出来形15-3-1 参照
	岸壁前面に対する出入	トランシット、スチールテープ等により測定	取付完了後中心部を1点	1 cm	管理表を作成し提出	± 3 cm	
	取付間隔	スチールテープ等により測定	上部工1スパンに2箇所	1 cm	管理表を作成し提出		
	塗装	目視による観察			観察結果を報告		
	警戒色 (シマ模様)	スチールテープ等により測定	完了時適宜		確認結果を報告		

15-4 防食工

工種	管理項目	測定方法	測定密度	測定単位	結果の整理方法	許容範囲	備考
防食工							1-12 防食工を適用する。

15-5 付属設備工

工種	管理項目	測定方法	測定密度	測定単位	結果の整理方法	許容範囲	備考
係船環	天端高	レベルにより測定	取付完了時、中心部、全	1 cm	管理表を作成し提出	± 2 cm	様式・出来形15-3-1参照
	岸壁前面に対する出入取付位置	トランシット、スチールテープ等により測定	取付完了時、全数	1 cm	管理表を作成し提出		
		スチールテープ等により測定	取付完了時、中心部、全数	1 cm	管理表を作成し提出		

16. 消波工

16-1 洗掘防止工

工種	管理項目	測定方法	測定密度	測定単位	結果の整理方法	許容範囲	備考
洗掘防止工							1-4 洗掘防止工を適用する。

16-2 消波ブロック工

工種	管理項目	測定方法	測定密度	測定単位	結果の整理方法	許容範囲	備考
1. 消波ブロック製作	型枠形状寸法（異形ブロック）	観察	型枠搬入後適宜		観察結果を報告		外観的な空白がなく、配置及びかみ合わせが適切で孤立したものがなく、所定の個数をもって消波目的を果たすよう据え付ける。
	ブロック外観（異形ブロック）	観察	10個に1個以上測定		観察結果を報告		
2. 消波ブロック据付	延長	スチールテープ等により測定	据付完了後、法線上（最上段のみ）	1 cm	管理表を作成し提出	+規定しない -0	
	天端幅	スチールテープ等により測定	据付完了後、測線上（最上段のみ）	1 cm	管理表を作成し提出		
	天端高	レベル等により測定	据付完了後、測線上2箇所（最上段のみ）	1 cm	管理表を作成し提出		

17. 裏込・裏埋工

17-1 裏込工

工種	管理項目	測定方法	測定密度	測定単位	結果の整理方法	許容範囲	備考
1. 裏込材（均しを行わない面）	天端高	レベル、レッドにより測定	測線及び測点間隔は10m以下	陸上 1 cm 水中 10cm	出来形図を作成し提出	〈特〉による。	
	法面	レベル、レッドにより測定	測点は3点以上	10cm	出来形図を作成し提出	〈特〉による。	
	天端幅	スチールテープ、間縄等により測定	測線間隔は10m以下	10cm	出来形図を作成し提出	〈特〉による。	
	延長	スチールテープ、間縄等により測定	天端中心上又は監督職員の指示による。	10cm	出来形図を作成し提出	〈特〉による。	

17-1 裏込工

工種	管理項目	測定方法	測定密度	測定単位	結果の整理方法	許容範囲	備考
2. 裏込均し	天端面	レベル、レッドにより測定	測線及び測点間隔は10m以下	陸上 1cm 水中 10cm	出来形図を作成し提出	(I) ±5cm (II) ±20cm	均し区分は〈特〉による。
	法面	レベル、レッドにより測定	測点は3点以上	10cm	出来形図を作成し提出	±20cm (法面に直角)	マット等を使用する場合を含む。
	天端幅	スチールテープ、間縄等により測定	測線間隔は10m以下	10cm	出来形図を作成し提出	+規定しない -10cm	
	延長	スチールテープ、間縄等により測定	天端中心上又は監督職員の指示による。	10cm	出来形図を作成し提出	+規定しない -10cm	
3. 吸出し防止材	敷設位置	スチールテープ、間縄等により測定	始、終端及び変化する箇所毎並びに20mに1箇所以上	10cm	測定表及び敷設図を作成し提出	〈特〉による。	様式・出来形1-4-1 参照 アスファルトマット、繊維系マット、合成樹脂系マット
	重ね幅	スチールテープ等により測定	1枚に2点	1cm	測定表及び敷設図を作成し提出	50cm以上(アスファルトマット・繊維系マット) 30cm以上(合成樹脂系マット)	
	延長	スチールテープ、間縄等により測定	マットの中心を区間毎及び全長	10cm	測定表及び敷設図を作成し提出	+規定しない -10cm	

17-2 裏埋工

工種	管理項目	測定方法	測定密度	測定単位	結果の整理方法	許容範囲	備考
裏埋工	地盤高 (陸上部)	レベル等により測定	測線間隔20m以下 測点間隔20m以下	1cm	平面図に実測値を記入し提出	〈特〉による。	変化点は測定する。
	(水中部)	レベル、レッド及び音響測深機等により測定	測線間隔20m以下 測点間隔20m以下	10cm	平面図に実測値を記入し提出	〈特〉による。	変化点は測定する。

17-3 裏埋土工

工種	管理項目	測定方法	測定密度	測定単位	結果の整理方法	許容範囲	備考
1. 土砂掘削 2. 土砂盛土	地盤高	レベル等により測定	法肩、法尻及び中心を延長20mに1箇所以上	1cm	測定表を作成し提出	〈特〉による。	様式・出来形17-3-1 参照
	幅	スチールテープ等により測定	延長20mに1箇所以上	10cm	測定表を作成し提出	〈特〉による。	
	法長	スチールテープ等により測定	延長20mに1箇所以上	10cm	測定表を作成し提出	〈特〉による。	
	延長	スチールテープ等により測定	両端及び中心	10cm	測定表を作成し提出	〈特〉による。	

18. 陸上地盤改良工

18-1 圧密・排水工

工種	管理項目	測定方法	測定密度	測定単位	結果の整理方法	許容範囲	備考
圧密・排水工							1-1 圧密・排水工を適用する。

18-2 締固工

工種	管理項目	測定方法	測定密度	測定単位	結果の整理方法	許容範囲	備考
締固工							1-2 締固工を適用する。

18-3 固化工

工種	管理項目	測定方法	測定密度	測定単位	結果の整理方法	許容範囲	備考
固化工							1-3 固化工を適用する。

19. 土工

19-1 掘削工

工種	管理項目	測定方法	測定密度	測定単位	結果の整理方法	許容範囲	備考
1. 土砂掘削							17-3-1 土砂掘削を適用する。

19-2 盛土工

工種	管理項目	測定方法	測定密度	測定単位	結果の整理方法	許容範囲	備考
1. 土砂盛土							17-3-2 土砂盛土を適用する。

19-3 路床盛土工

工種	管理項目	測定方法	測定密度	測定単位	結果の整理方法	許容範囲	備考
1. 路床盛土	高さ	レベル等により測定	舗装は中心及び両端部の3点を延長20mに1箇所、道路舗装は中心及び両端部の3点を延長40mに1箇所	1 cm	測定表を作成し提出	± 5 cm	

19 - 3 路床盛土工

工 種	管理項目	測定方法	測定密度	測定単位	結果の整理方法	許容範囲	備 考
	幅	スチールテープ等により測定	舗装は延長20mに1箇所、道路舗装は延長40mに1箇所	1 cm	測定表を作成し提出	+規定しない -10cm	
	延長	スチールテープ等により測定	両端2箇所	1 cm	測定表を作成し提出	+規定しない -0	

19 - 4 法面工

工 種	管理項目	測定方法	測定密度	測定単位	結果の整理方法	許容範囲	備 考
1. 法 面							17-3-1 土砂掘削、 17-3-2 土砂盛土及び 1-1-5 植生工を適用

20. 舗装工

20 - 1 コンクリート舗装工

工 種	管理項目	測定方法	測定密度	測定単位	結果の整理方法	許容範囲	備 考
コンクリート舗装工							1-1-3 コンクリート 舗装工を適用する。

20 - 2 アスファルト舗装工

工 種	管理項目	測定方法	測定密度	測定単位	結果の整理方法	許容範囲	備 考
アスファルト舗装工							1-1-4 アスファルト 舗装工を適用する。

21. 維持補修工

21-1 維持塗装工

工種	管理項目	測定方法	測定密度	測定単位	結果の整理方法	許容範囲	備考
1. 係船柱塗装	塗装箇所	目視（承諾された図面より確認）	塗装完了後、全数		確認結果を提出	〈特〉による。	
2. 車止塗装							
イ) 鋼製	塗装箇所	目視（承諾された図面より確認）	塗装完了後、全数		確認結果を提出	〈特〉による。	
ロ) その他	塗装箇所	目視（承諾された図面より確認）	塗装完了後、全数		確認結果を提出	〈特〉による。	
3. 緑金物塗装							21-1-2. 車止塗装を適用する。

21-2 防食工

工種	管理項目	測定方法	測定密度	測定単位	結果の整理方法	許容範囲	備考
防食工							1-12 防食工を適用する。

22. 船揚場工

22-1 床掘工

工種	管理項目	測定方法	測定密度	測定単位	結果の整理方法	許容範囲	備考
1. ポンプ床掘	水深 (底面) (法面)						3-1 床掘工を適用する。
2. グラブ床掘							
3. 硬土盤床掘							
4. 砕岩床掘							
5. バックホウ床掘							

22-2 床掘土工

工種	管理項目	測定方法	測定密度	測定単位	結果の整理方法	許容範囲	備考
1. 土砂掘削							17-3-1. 土砂掘削を適用する。
2. 土砂盛土							17-3-2. 土砂盛土を適用する。

22-3 基礎捨石工

工種	管理項目	測定方法	測定密度	測定単位	結果の整理方法	許容範囲	備考
1. 基礎捨石 (均しを行わない面)							4-3 基礎捨石工を適用する。
2. 捨石本均し							4-3 基礎捨石工を適用する。
3. 捨石荒均し							4-3 基礎捨石工を適用する。

22-4 裏込工

工種	管理項目	測定方法	測定密度	測定単位	結果の整理方法	許容範囲	備考
1. 裏込均し							17-1-2. 裏込均しを適用する。
2. 吸出し防止材							17-1-3. 吸出し防止材を適用する。

22-5 被覆石工

工種	管理項目	測定方法	測定密度	測定単位	結果の整理方法	許容範囲	備考
1. 被覆石 (均しを行わない面)							13-1 被覆石工を適用する。
2. 被覆石均し							13-1 被覆石工を適用する。

22-6 裏埋工

工種	管理項目	測定方法	測定密度	測定単位	結果の整理方法	許容範囲	備考
裏埋工							17-2 裏埋工を適用する。

22-7 裏埋土工

工種	管理項目	測定方法	測定密度	測定単位	結果の整理方法	許容範囲	備考
1. 土砂掘削							17-3-1. 土砂掘削を適用する。
2. 土砂盛土							17-3-2. 土砂盛土を適用する。

22 - 8 基礎栗石工

工 種	管理項目	測定方法	測定密度	測定単位	結果の整理方法	許容範囲	備 考
1. 基礎栗石均し	天端高	レベル又は〈特〉により測定	測線及び測点間隔は10m以下	1 cm	均し出来形図を作成し提出	± 5 cm	
	天端幅	スチールテープ、間縄等により測定	測線間隔は10m以下	10cm	均し出来形図を作成し提出	+規定しない -10cm	
	延 長	スチールテープ、間縄等により測定	法線上	10cm	均し出来形図を作成し提出	+規定しない - 0	

22 - 9 先端止壁ブロック、張りブロック工

工 種	管理項目	測定方法	測定密度	測定単位	結果の整理方法	許容範囲	備 考
1. ブロック製作	幅、高さ、長さ	スチールテープ等により測定	型枠取外し後10個に1個以上測定	1 cm	管理表を作成し提出	幅 + 2 cm, - 1 cm 高さ + 2 cm, - 1 cm 長さ + 2 cm, - 1 cm	様式・出来形13-3-1 参照
	対角線	スチールテープ等により測定	型枠取外し後全数10個に1個以上測定	1 cm	管理表を作成し提出		
2. ブロック据付	法線に対する出入（先端止壁の隣接ブロックとの間隔	スチールテープ等により測定	据付後ブロック1個につき1箇所	1 cm	管理表を作成し提出	± 5 cm	
	隣接ブロックとの間隔	スチールテープ等により測定	据付後ブロック1個につき2箇所	1 cm	管理表を作成し提出	3 cm以下	
	延 長	スチールテープ等により測定	両端2箇所（上段、下段）	1 cm	管理表を作成し提出	+規定しない - 0	先端止壁は1箇所
	天端高	レベル等により測定	据付後測線につき3箇所（下段、中断、上段）	1 cm	管理表を作成し提出	〈特〉による	先端止壁は測線につき1箇所

22 - 10 中間止壁工

工 種	管理項目	測定方法	測定密度	測定単位	結果の整理方法	許容範囲	備 考
1. 止壁コンクリート	天端高又は厚さ	レベル、スチールテープ等により測定	測点毎に1箇所 測点間隔は10m以下	1 cm	測定表を作成し提出	± 2 cm	天端高又は厚さの管理項目の選定は〈特〉による。
	天端幅	スチールテープ等により測定	測点毎に1箇所 測点間隔は10m以下	1 cm	測定表を作成し提出	± 2 cm	
	延 長	スチールテープ等により測定	法線上	1 cm	測定表を作成し提出	+規定しない - 0	

22-11 コンクリート舗装工

工 種	管理項目	測定方法	測定密度	測定単位	結果の整理方法	許容範囲	備 考
1. 路盤工	高 さ	レベル等により測定	中心及び両端部の3点を延長20m又は測点毎に1箇所	1 cm	測定表を作成し提出	± 4 cm	様式・出来形1-13-1 参照
	厚 さ	レベル等により測定	延長20m又は測点毎に1箇所	1 mm	測定表を作成し提出	+規定しない - 4.5 cm	
	幅	スチールテープ等により測定	延長20m又は測点毎に1箇所	1 cm	測定表を作成し提出	+規定しない - 5 cm	
	延 長	スチールテープ等により測定	両端 2箇所	1 cm	測定表を作成し提出	+規定しない - 0	
2. コンクリート舗装工	厚 さ	レベル等により測定	中心及び両端部の3点を延長20m又は測点毎に1箇所	1 cm	測定表を作成し提出	+規定しない - 1 cm	コンクリート版の厚さ、その他を確認するため、監督職員が必要と認めるときは、コアを採取する。
	幅	スチールテープ等により測定	延長20m又は測点毎に1箇所	1 mm	測定表を作成し提出	+規定しない - 2.5 cm	
	延 長	スチールテープ等により測定	両端 2箇所	1 cm	測定表を作成し提出	+規定しない - 0	

22-12 滑り材取付工

工 種	管理項目	測定方法	測定密度	測定単位	結果の整理方法	許容範囲	備 考
1. 滑り材	取付間隔	スチールテープ等により測定	取付完了時、適宜	1 cm	管理表を作成し提出	〈特〉による	

23. 魚礁工

23-1 単体魚礁製作工

工 種	管理項目	測定方法	測定密度	測定単位	結果の整理方法	許容範囲	備 考
1. 単体魚礁製作	幅、高さ、長さ、壁厚	スチールテープ等により測定	型枠取外し後10基に1基以上測定	1 cm	管理表を作成し提出	幅 + 2 cm, - 1 cm 高さ + 2 cm, - 1 cm 長さ + 2 cm, - 1 cm 壁厚 ± 1 cm	様式・出来形23-1参照
	対角線	スチールテープ等により測定	型枠取外し後10基に1基以上測定	1 cm	管理表を作成し提出		
	型枠形状寸法	観 察		型枠搬入後適宜		観察結果を報告	

23 - 1 単体魚礁製作工

工 種	管理項目	測定方法	測定密度	測定単位	結果の整理方法	許容範囲	備 考
	ブロック外観	観 察	全 数		観察結果を報告		

23 - 2 組立魚礁組立工

工 種	管理項目	測定方法	測定密度	測定単位	結果の整理方法	許容範囲	備 考
1. コンクリート部材 組立	幅、高さ、長さ	スチールテープ等により測定	10基に1基以上測定	1 mm	管理表を作成し提出	幅、高さ、長さ + 1 0 mm×部材連数	様式・出来形23-2参照
	ボルトの取付け	観 察	全箇所		観察結果を報告		
	ボルトの締付け	トルクレンチ等による測定	〈特〉による	〈特〉による	管理表を作成し提出	〈特〉による。	
2. 鋼製部材組立	幅、高さ、長さ	スチールテープ等により測定	10基に1基以上測定	1 mm	管理表を作成し提出	幅 +30mm, -10mm 高さ+30mm, -10mm 長さ+30mm, -10mm	
	のど厚、脚長、溶接長	スチールテープ、ノギス、溶接ゲージ等により測定	〈特〉による。	1 mm	測定表を作成し提出	〈特〉による。	
	有害な欠陥の有無	観 察	全 数		観察結果を報告		
	溶接部非破壊試験	JIS Z 3104放射線透過試験の他、〈特〉によるカラーチェック	〈特〉による。 〈特〉による。		写真又はフィルムを提出 写真を提出	〈特〉による。 〈特〉による。	
3. 化学系（FRP） 部材組立	幅、高さ、長さ	スチールテープ等により測定	10基に1基以上測定	1 mm	管理表を作成し提出	〈特〉による。	様式・出来形23-2参照
	接続帯の取付け	観 察	接続終了後、全箇所		観察結果を報告	〈特〉による。	

23 - 2 組立魚礁組立工

工 種	管理項目	測定方法	測定密度	測定単位	結果の整理方法	許容範囲	備 考
4. 重錘コンクリート 製作	幅、高さ、長さ、壁厚	スチールテープ等により測定	10基に1基以上測定	1 cm	管理表を作成し提出	幅 + 3 cm, - 1 cm 高さ+ 3 cm, - 1 cm 長さ+ 3 cm, - 1 cm	

23 - 3 魚礁沈設工

工 種	管理項目	測定方法	測定密度	測定単位	結果の整理方法	許容範囲	備 考
1. 魚礁沈設	位置 集中配置 (乱積配 置)	G P S 及び D - G P S 等により測定	魚礁沈設時に10基に1基 以上測定	緯度経度 公共座標	管理表を作成し提 出	配置中心点:±30m その他は〈特〉に よる。	様式・出来形23-3参照
	位置 ゾーン配置	G P S 及び D - G P S 等により測定	魚礁沈設時に10基に1基 以上測定	緯度経度 公共座標	管理表を作成し提 出	ゾーン内	
	位置 計画配置 (相対配 置)	G P S 及び D - G P S 等により測定	魚礁沈設時に全基測定	緯度経度 公共座標	管理表を作成し提 出	±30m	
	高さ	音響測深器等により測 定	集中配置、ゾーン配置は 中心点から8方位を測定 計画配置は〈特〉によ る。	1 0 c m	出来形図を作成 し、記録紙にも寸 法を表示し提出	集中配置(乱積配 置) 20個未満の場 合: + 規定しない - 0 (Hは魚礁1基の 高さ) 集中配置(乱積配 置) 20個以上の場 合: 魚礁2段積以上 ゾーン配置、計画 配置:重ならない こと、その他は 〈特〉による。	集中配置:最高部の許容 範囲
	長さ、幅	音響測深器等により測 定	集中配置、ゾーン配置は 中心点から8方位を測定 計画配置は〈特〉によ る。	1 0 c m	出来形図を作成 し、記録紙にも寸 法を表示し提出	〈特〉による。	

24. 着定基質工

24 - 1 着定基質製作工

工 種	管理項目	測定方法	測定密度	測定単位	結果の整理方法	許容範囲	備 考
1. 着定基質製作	型枠形状寸 法 (異形ブ ロック)	観 察	型枠搬入後適宜		観察結果を報告		魚礁タイプは、23. 魚礁 工を適用する。
	ブロック外 観 (異形ブ ロック)	観 察	全 数		観察結果を報告		

24 - 2 着定基質組立工

工種	管理項目	測定方法	測定密度	測定単位	結果の整理方法	許容範囲	備考
1. 着定基質組立							23-2 組立魚礁組立工を適用する。

24 - 3 着定基質設置工

工種	管理項目	測定方法	測定密度	測定単位	結果の整理方法	許容範囲	備考
1. 着定基質設置	位置 計画配置 (相対配置)	GPS及びD-GPS等により測定	着定基質設置時に全基測定	緯度経度 公共座標	管理表を作成し提出	±30m	様式・出来形23-3(計画配置)参照
	長さ、幅	音響測深器等により測定	〈特〉による。	10cm	出来形図を作成し、記録紙にも寸法を表示し提出	〈特〉による。	
	天端高	音響測深器等により測定	〈特〉による。	10cm	出来形図を作成し、記録紙にも寸法を表示し提出	重ならないこと、その他は〈特〉による。	

24 - 4 石材投入工

工種	管理項目	測定方法	測定密度	測定単位	結果の整理方法	許容範囲	備考
1. 石材投入	投入位置	GPS及びD-GPS等により測定	〈特〉による。	緯度経度 公共座標	管理表を作成し提出	±30m	捨石マウンドタイプは、4-3 基礎捨石工を適用する。 様式・出来形24-4参照 様式・出来形24-4参照
	長さ、幅	音響測深器等により測定	各3測線以上	10cm	出来形図を作成し、記録紙にも寸法を表示し提出	〈特〉による。	

25 . 構造物撤去工

25 - 1 取壊し工

工種	管理項目	測定方法	測定密度	測定単位	結果の整理方法	許容範囲	備考
1. コンクリート取壊し	外観	目視による観察	全数		観察結果を報告		

25 - 2 撤去工

工種	管理項目	測定方法	測定密度	測定単位	結果の整理方法	許容範囲	備考
1. 水中コンクリート撤去	幅、高さ、延長	トランシット、スチールテープ等により測定	〈特〉による。	〈特〉による。	管理表を作成し提出	〈特〉による。	
	外観	潜水土による観察	全数		観察結果を報告		

25 - 2 撤去工

工 種	管理項目	測定方法	測定密度	測定単位	結果の整理方法	許容範囲	備 考
2. 鋼矢板等切断撤去	形状寸法	スチールテープ等により測定	全 数	1 mm	測定表を作成し提出	〈特〉による。	
	外 観	目視又は潜水士による観察	全 数		観察結果を報告		
3. 腹起・タイ材撤去	形状寸法	スチールテープ等により測定	全 数	〈特〉による。	測定表を作成し提出	〈特〉による。	
	外 観	目視又は潜水士による観察	全 数		観察結果を報告		
4. 舗装版撤去	幅、高さ、延長	トランシット、スチールテープ等により測定	〈特〉による。	〈特〉による。	管理表を作成し提出	〈特〉による。	
	外 観	目視による観察			全 数		観察結果を報告
5. 石材撤去	幅、高さ、延長	トランシット、スチールテープ等により測定	〈特〉による。	〈特〉による。	管理表を作成し提出	〈特〉による。	
	外 観	目視又は潜水士による観察	全 数		観察結果を報告		
6. ケーソン撤去	形状寸法	スチールテープ等により測定	全 数	〈特〉による。	測定表を作成し提出	〈特〉による。	
	外 観	目視又は潜水士による観察	全 数		観察結果を報告		
7. ブロック撤去	形状寸法	スチールテープ等により測定	全 数	〈特〉による。	測定表を作成し提出	〈特〉による。	
	外 観	目視又は潜水士による観察	全 数		観察結果を報告		
8. 鋼矢板・H形鋼杭引抜き撤去	形状寸法	スチールテープ等により測定	全 数	1 mm	測定表を作成し提出	〈特〉による。	
	外 観	目視又は潜水士による観察	全 数		観察結果を報告		

26 . 仮設工

26 - 1 仮設鋼矢板工

工 種	管理項目	測定方法	測定密度	測定単位	結果の整理方法	許容範囲	備 考
1. 仮設鋼矢板・H形鋼杭							1-8-2. 鋼矢板 イ) 鋼矢板を適用する。

26 - 2 仮設鋼管杭・鋼管矢板工

工 種	管理項目	測定方法	測定密度	測定単位	結果の整理方法	許容範囲	備 考
1. 先行掘削							1-8-1. 先行掘削を適用する。
2. 仮設鋼管杭・鋼管矢板工							1-8-2. 鋼矢板式 ロ) 鋼管矢板及び1-10-2 鋼杭を適用する。

26 - 3 仮設道路工

工 種	管理項目	測定方法	測定密度	測定単位	結果の整理方法	許容範囲	備 考
1. 仮設道路工							1-13 コンクリート舗装工及び1-14 アスファルト舗装工を適用する。

27. 雑 工

27 - 1 現場鋼材溶接工

工 種	管理項目	測定方法	測定密度	測定単位	結果の整理方法	許容範囲	備 考
1. 現場鋼材溶接	形状寸法 (のど厚、 脚長、溶接 長等)	スチールテープ、ノギ ス、溶接ゲージ等によ り測定	適 宜	1 mm	測定表を作成し提 出	〈特〉による。	様式・出来形27-1参照
	ひずみ	目視による観察	全 数		観察結果を報告		
	有害な欠陥 の有 無	目視による観察	適 宜		観察結果を報告		
2. 被覆溶接(水中)	形状寸法 (のど厚、 脚長、溶接 長等)	スチールテープ、ノギ ス、溶接ゲージ等によ り測定	適 宜	1 mm 溶接長は1 cm	測定表を作成し提 出	〈特〉による。	
	外 観	潜水士による観察	全 数		観察結果を報告		
3. スタッド溶接 (水中)							27-1-2. 被覆溶 接(水中)を適用する。

27 - 2 現場鋼材切断工

工 種	管理項目	測定方法	測定密度	測定単位	結果の整理方法	許容範囲	備 考
1. 現場鋼材切断							
イ) 陸上現場切断	形状寸法	スチールテープ等によ り測定	全 数	1 mm	測定表を作成し提 出	〈特〉による。	
	外 観	目視による観察	全 数		観察結果を報告		
ロ) 水中切断	形状寸法	スチールテープ等によ り測定	全 数	1 mm	測定表を作成し提 出	〈特〉による。	
	外 観	目視又は潜水士による 観察	全 数		観察結果を報告		

27 - 3 その他雑工

工種	管理項目	測定方法	測定密度	測定単位	結果の整理方法	許容範囲	備考
1. 清掃	幅、長さ、延長	スチールテープ等により測定	全数	1 mm	測定表を作成し提出	〈特〉による。	
	外観	目視又は潜水士による観察	全数		観察結果を報告		
2. 削孔	形状寸法	スチールテープ等により測定	全数	1 mm	測定表を作成し提出	〈特〉による。	
	外観	目視又は潜水士による観察	全数		観察結果を報告		

28. 浚渫工

28 - 1 ポンプ浚渫工

工種	管理項目	測定方法	測定密度	測定単位	結果の整理方法	許容範囲	備考
1. ポンプ浚渫	水深(底面)	音響測探機、レッド又はレベル等により測定	〈特〉による。	10cm	業務共通仕様書2-2-5 平面図に実測値を記入し提出	+0 -規定しない又は〈特〉による。	様式・出来形28-1参照 +；設計値より浅いことをいう。 -；設計値より深いことをいう。
	(法面)	音響測探機、レッド又はレベル等により測定	〈特〉による。	10cm	業務共通仕様書2-2-5 平面図に実測値を記入し提出		

28 - 2 グラブ浚渫工

工種	管理項目	測定方法	測定密度	測定単位	結果の整理方法	許容範囲	備考
1. グラブ浚渫							28-1-1. ポンプ浚渫を適用する。

28 - 3 硬土盤浚渫工

工種	管理項目	測定方法	測定密度	測定単位	結果の整理方法	許容範囲	備考
1. 硬土盤浚渫							28-1-1. ポンプ浚渫を適用する。

28 - 4 岩盤浚渫工

工種	管理項目	測定方法	測定密度	測定単位	結果の整理方法	許容範囲	備考
1. 砕岩浚渫							28-1-1. ポンプ浚渫を適用する。

28 - 5 バックホウ浚渫工

工種	管理項目	測定方法	測定密度	測定単位	結果の整理方法	許容範囲	備考
1. バックホウ浚渫							28-1-1. ポンプ浚渫を適用する。

2.9. 埋立工

2.9-1 固化工

工種	管理項目	測定方法	測定密度	測定単位	結果の整理方法	許容範囲	備考
固化工							1-3 固化工を適用する。

2.9-2 埋立土工

工種	管理項目	測定方法	測定密度	測定単位	結果の整理方法	許容範囲	備考
1. 土砂掘削							17-3-1. 土砂掘削を適用する。
2. 土砂盛土							17-3-2. 土砂盛土を適用する。

3.0. 道路舗装工

3.0-1 コンクリート舗装工

工種	管理項目	測定方法	測定密度	測定単位	結果の整理方法	許容範囲	備考
コンクリート舗装工							1-13 コンクリート舗装工を適用する。

3.0-2 アスファルト舗装工

工種	管理項目	測定方法	測定密度	測定単位	結果の整理方法	許容範囲	備考
アスファルト舗装工							1-14 アスファルト舗装工を適用する。

3.0-3 道路付属工

工種	管理項目	測定方法	測定密度	測定単位	結果の整理方法	許容範囲	備考
1. 縁石	高さ	レベルにより測定	監督職員の指示による。	1 cm	測定表を作成し提出	± 3 cm	
	総延長	スチールテープ等により測定	図面に記載する箇所	1 cm	測定表を作成し提出	+規定しない - 5 cm	
2. 区画線及び道路標示	幅	スチールテープ等により測定	監督職員の指示による。	1 cm	測定表を作成し提出	± 1 cm	
	長さ	スチールテープ等により測定	監督職員の指示による。	1 cm	測定表を作成し提出	± 10cm	
3. 道路標識	高さ	スチールテープ等により測定	1箇所につき1回	1 cm	測定表を作成し提出	± 5 cm	
4. 防護柵	高さ	スチールテープ等により測定	監督職員の指示による。	1 cm	測定表を作成し提出	+ 3 cm - 2 cm	
	総延長	スチールテープ等により測定	図面に記載する箇所	1 cm	測定表を作成し提出	+規定しない - 10cm	

31. 緑地工

31-1 植生工

工 種	管理項目	測定方法	測定密度	測定単位	結果の整理方法	許容範囲	備 考
植生工							1-15 植生工を適用する。

敷砂出来形管理表

現場代理人

工事名:

測点	種別	天端					天端幅					延長				
		L-50m	L-40m	L-30m	L-20m	L-10m	CL	R-10	R-20	R-30	R-40	R-50	港外側	港内側		
No. 00	設計値 測定値 差															
No. 00+0.00	設計値 測定値 差															
No. 00	設計値 測定値 差															
No. 00	設計値 測定値 差															
No. 00+0.00	設計値 測定値 差															
No. 00	設計値 測定値 差															
No. 00	設計値 測定値 差															
No. 00	設計値 測定値 差															
No. 00+0.00	設計値 測定値 差															
No. 00	設計値 測定値 差															
No. 00	設計値 測定値 差															
No. 00	設計値 測定値 差															
No. 00	設計値 測定値 差															
No. 00	設計値 測定値 差															
No. 00	設計値 測定値 差															
No. 00	設計値 測定値 差															
No. 00	設計値 測定値 差															
No. 00	設計値 測定値 差															
No. 00	設計値 測定値 差															
No. 00	設計値 測定値 差															
No. 00	設計値 測定値 差															
No. 00	設計値 測定値 差															

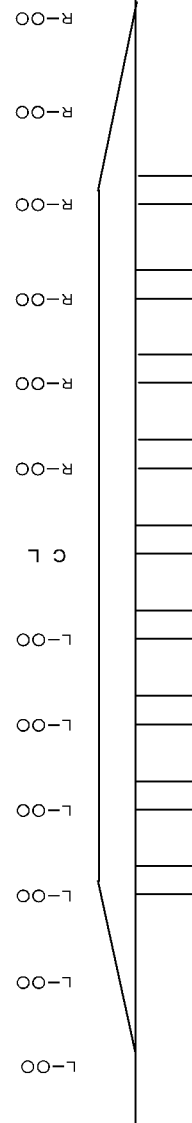

工事名:

敷砂出来形管理図

様式: 出来形 1-1-2(2)

敷砂 平面図

- NO. 0
- NO. 1
- NO. 2
- NO. 3
- NO. 4
- NO. 5
- NO. 6
- NO. 7
- NO. 8
- NO. 9
- NO. 10
- NO. 11
- NO. 12
- NO. 13
- NO. 14
- NO. 15
- NO. 16
- NO. 17
- NO. 18
- NO. 19
- NO. 20

港内側天端延長 〇〇.〇 (〇〇.〇)

法線上天端延長 〇〇.〇 (〇〇.〇)

港内側

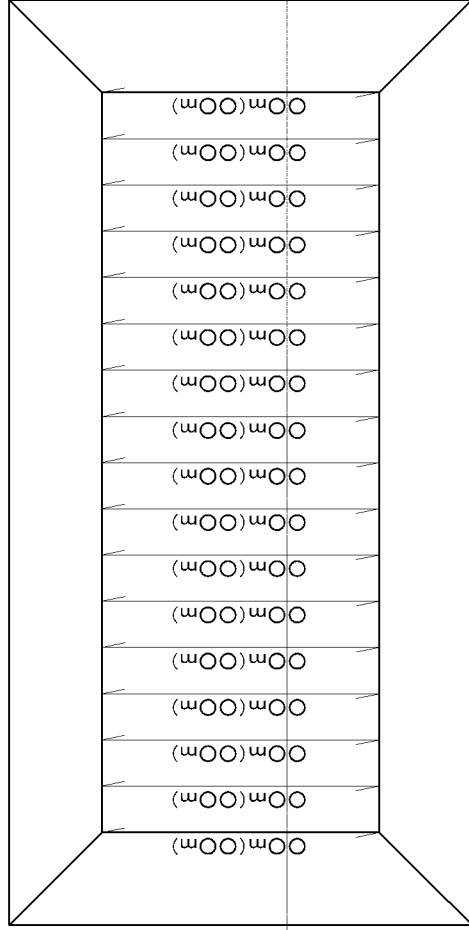

港外側

港外側天端延長 〇〇.〇 (〇〇.〇)

- 〇. 〇m

- 〇. 〇m

〇〇m

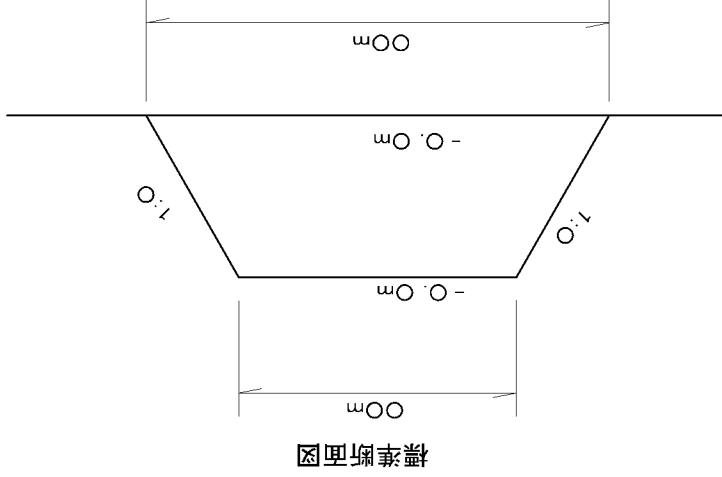

凡例
 (): 設計値
 実数: 実測値

サンドコンパクションパイル出来形管理表

現場代理人

工事名:

杭列	杭番号	1			2			3			4			5		
		天端高	先端深度	杭長	天端高	先端深度	杭長	天端高	先端深度	杭長	天端高	先端深度	杭長	天端高	先端深度	杭長
A列杭	設計値															
	測定値															
	差															
	変位量X															
設計値																
測定値																
差																
変位量Y																
偏芯量																
変位量X																
変位量Y																
偏芯量																
変位量X																
変位量Y																
偏芯量																

杭列	杭番号	1			2			3			4			5		
		天端高	先端深度	杭長	天端高	先端深度	杭長	天端高	先端深度	杭長	天端高	先端深度	杭長	天端高	先端深度	杭長
B列杭	設計値															
	測定値															
	差															
	変位量X															
設計値																
測定値																
差																
変位量Y																
偏芯量																
変位量X																
変位量Y																
偏芯量																
変位量X																
変位量Y																
偏芯量																

杭列	杭番号	1			2			3			4			5		
		天端高	先端深度	杭長	天端高	先端深度	杭長	天端高	先端深度	杭長	天端高	先端深度	杭長	天端高	先端深度	杭長
○列杭	設計値															
	測定値															
	差															
	変位量X															
設計値																
測定値																
差																
変位量Y																
偏芯量																
変位量X																
変位量Y																
偏芯量																
変位量X																
変位量Y																
偏芯量																

杭列	杭番号	1			2			3			4			5		
		天端高	先端深度	杭長	天端高	先端深度	杭長	天端高	先端深度	杭長	天端高	先端深度	杭長	天端高	先端深度	杭長
○列杭	設計値															
	測定値															
	差															
	変位量X															
設計値																
測定値																
差																
変位量Y																
偏芯量																
変位量X																
変位量Y																
偏芯量																
変位量X																
変位量Y																
偏芯量																

工事名:

平面図

締固工 深淺図

様式・出来形 1-2-2(3)

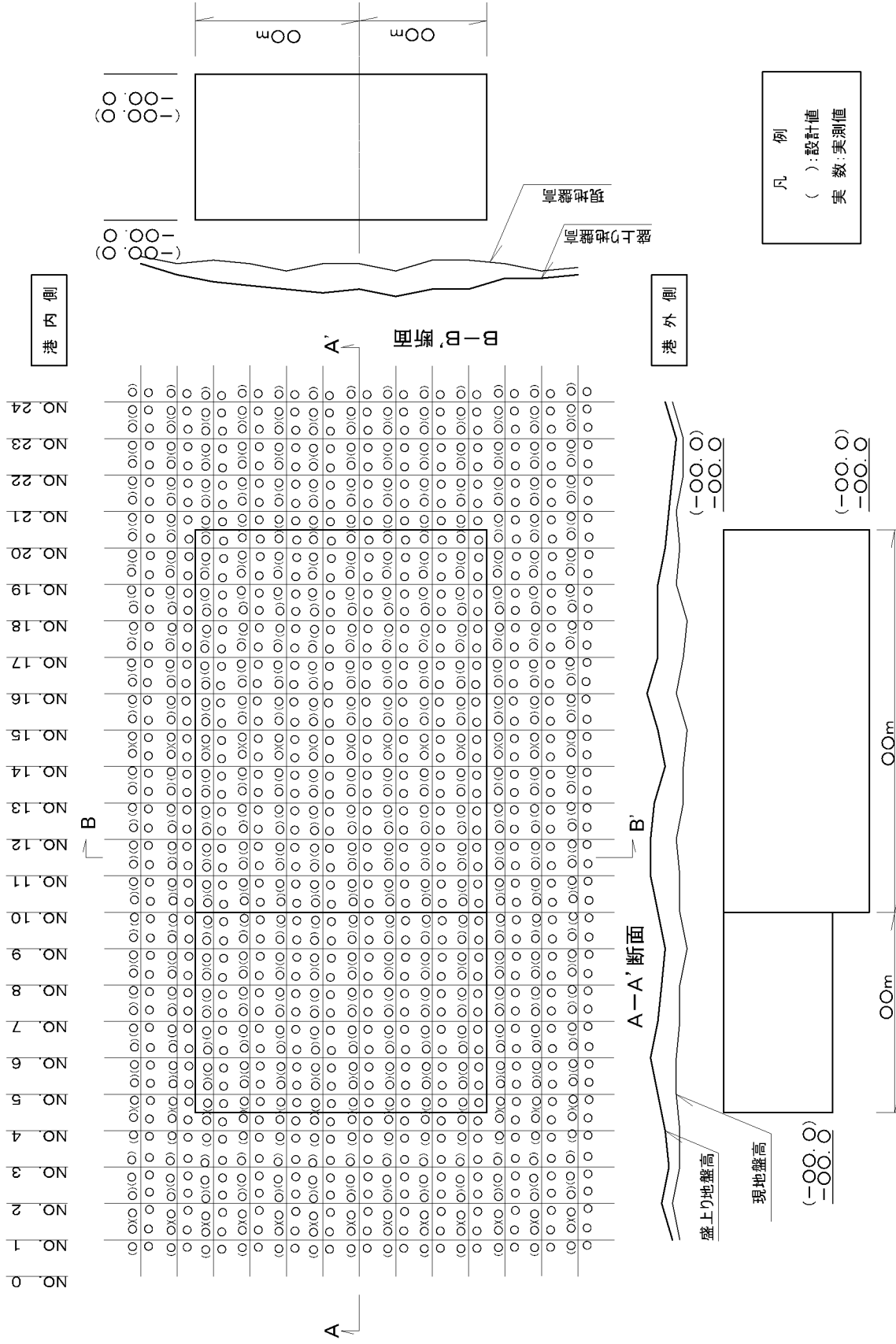

深層混合処理杭出来形管理表

工事名: _____

現場代理人 _____

NO.	打設位置		杭出来形		スリ一量		NO.	打設位置		杭出来形		スリ一量		
	X方向	Y方向	天端高	先端深度	改良長	総吐出量		1m当り	X方向	Y方向	天端高	先端深度	改良長	総吐出量
	設計値						設計値							
	実測値						実測値							
	差						差							

洗掘防止マット出来形管理表

現場代理人

工事名:

マットNO.	敷設位置	測 定 値		敷設位置	延 長	備 考
		重ね幅	敷設幅			
設計値						
実測値						
差						
設計値						
実測値						
差						
設計値						
実測値						
差						
設計値						
実測値						
差						
設計値						
実測値						
差						
設計値						
実測値						
差						
設計値						
実測値						
差						
設計値						
実測値						
差						
設計値						
実測値						
差						
設計値						
実測値						
差						

工事名:

様式・出来形 1-4-1(2)

洗掘防止マット出来形管理図

敷設図

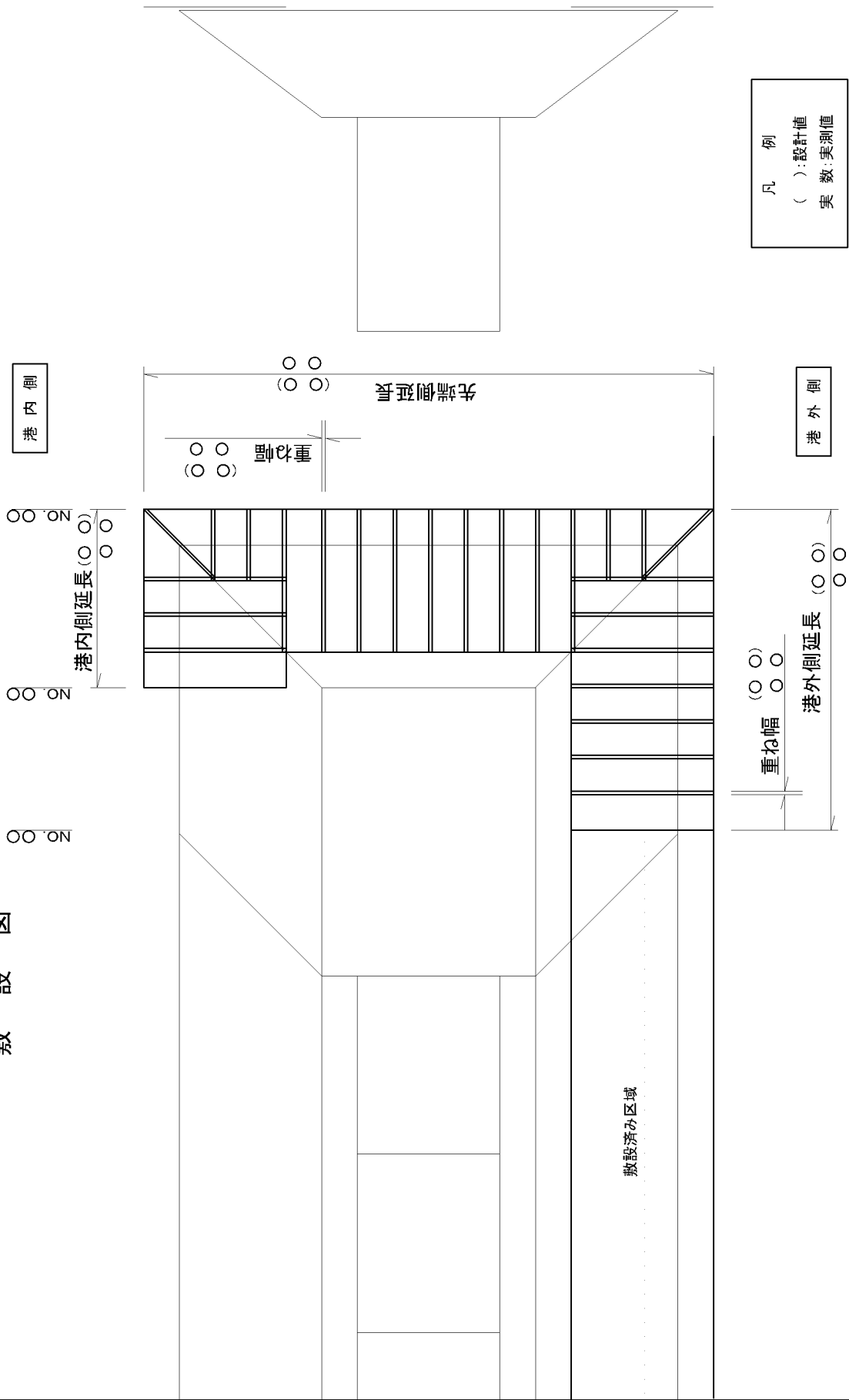

砂・石材中詰め出来形管理表

現場代理人

工事名: _____

測定位置	ケーソン天端からの値		測定位置	ケーソン天端からの値	
	実測値	設計値		実測値	設計値
①					
②					
③					
④					

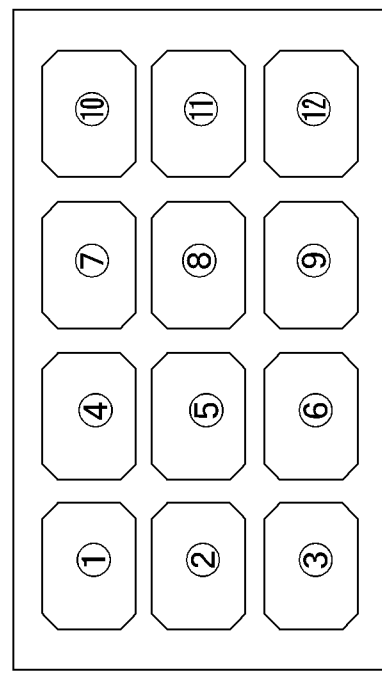
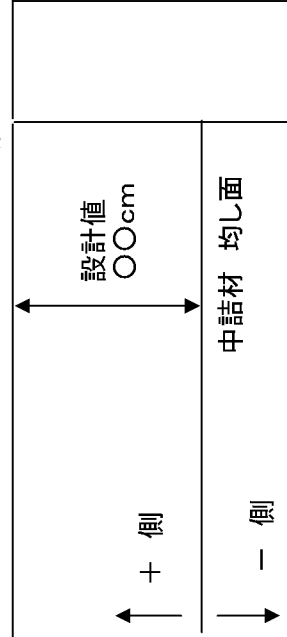

鋼矢板出来形管理表

工事名：_____

現場代理人 _____

番号	長さ (m)	打設 年月日	矢板		天端 (m)		高差		矢板		先端 (m)		高差		矢板		法線に対する出入り (mm)		矢板法線に 対する傾斜 実測値(cm)	矢板法線方向 の傾斜 実測値(1/1000)	備考		
			設計値	実測値	設計値	実測値	差	設計値	実測値	差	設計値	実測値	差	設計値	実測値	差							

腹起出来形管理表

現場代理人

測点	種別		取付高さ		取付長さ	継手の状況
	始点側	終点側	上側	下側		
NO. 1	設計値					/
	測定値					
NO. 2	設計値					/
	測定値					
NO. 3	設計値					/
	測定値					

位置	矢板との密着状況	備考
NO. 1	1	
	2	
	3	
	4	
	5	
	6	
NO. 2	1	
	2	
	3	
	4	
	5	
	6	
NO. 3	1	
	2	
	3	
	4	
	5	
	6	

平面図

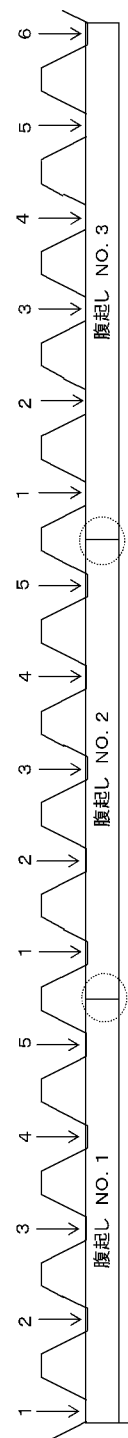

断面図

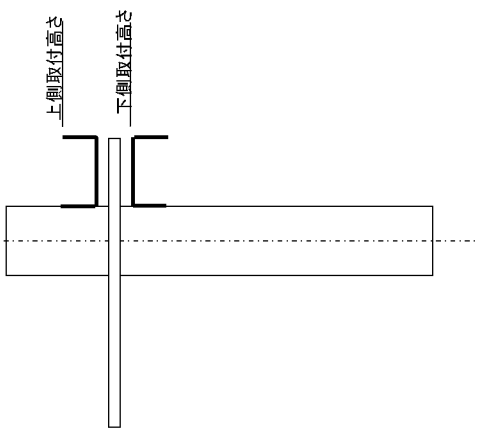

タイ材出来形管理表

工事名: _____

現場代理人 _____

海側矢板(杭)部

陸側控矢板(杭)部

取付番号	取付高さ	水平度	支保材の 天端高	矢板法線に対する 取付角度	矢板法線に対する 取付間隔	定着ナットの締付け
NO. 1						
NO. 2						
NO. O						
NO. O						
NO. O						
NO. O						

取付番号	取付高さ	水平度	支保材の 天端高	矢板法線に対する 取付角度	矢板法線に対する 取付間隔	定着ナットの締付け
NO. 1						
NO. 2						
NO. O						
NO. O						
NO. O						
NO. O						

鋼杭打込記録

現場代理人

工事名: _____

打設年月日 杭番号 外径 杭長 板厚 メーカー 打込み時間	標高 (m)	50cmごとの 打撃回数 (回)	累計打撃回 数 (回)	50cmごとの 平均貫入量 (cm)	リバウンド量 (cm)	ラム落下高 (m)	摘 要
杭打機 名称 型 式 全 重 量 ラム重量							
打止管理							
天端高(m)							
先端深度(m)							
地盤高(m)							
根入長(m)							
総打撃回数							
最終貫入量(S)							
リバウンド量(K)							
設計値							
実測値							
許容支持力							
許容支持力算定式							

$$R_u = \frac{ef \times 2WH}{S + 1} / 2K$$
 ef:ハンマーの効率=0.5
 H:ハンマーの落下高(m)
 W:ハンマーの重量(kN)

鋼杭出来形管理表

平成 年 月 日

工事名: _____

現場代理人 _____

番号	長さ (m)	打設年月日	杭頭中心位置 (m)				杭頭天端高 (m)		杭先天端高 (m)		杭の傾斜 (度)		備考
			設計値 法線平 行方向	実測値 法線平 行方向	差 法線平 行方向	設計値 法線平 行方向	実測値 法線平 行方向	差 法線平 行方向	設計値	実測値	差	設計値	

電気防食出来形管理表

様式・出来形 1-12-1(1)
平成 年 月 日

工事名: _____ 現場代理人 _____

陽極NO	取付位置		陽極 取付				溶接 長さ				溶接 部				
	設計値	実測値	差	基準点高	設計値	実測値	差	右上	左上	右下	左下	右上	左上	右下	左下

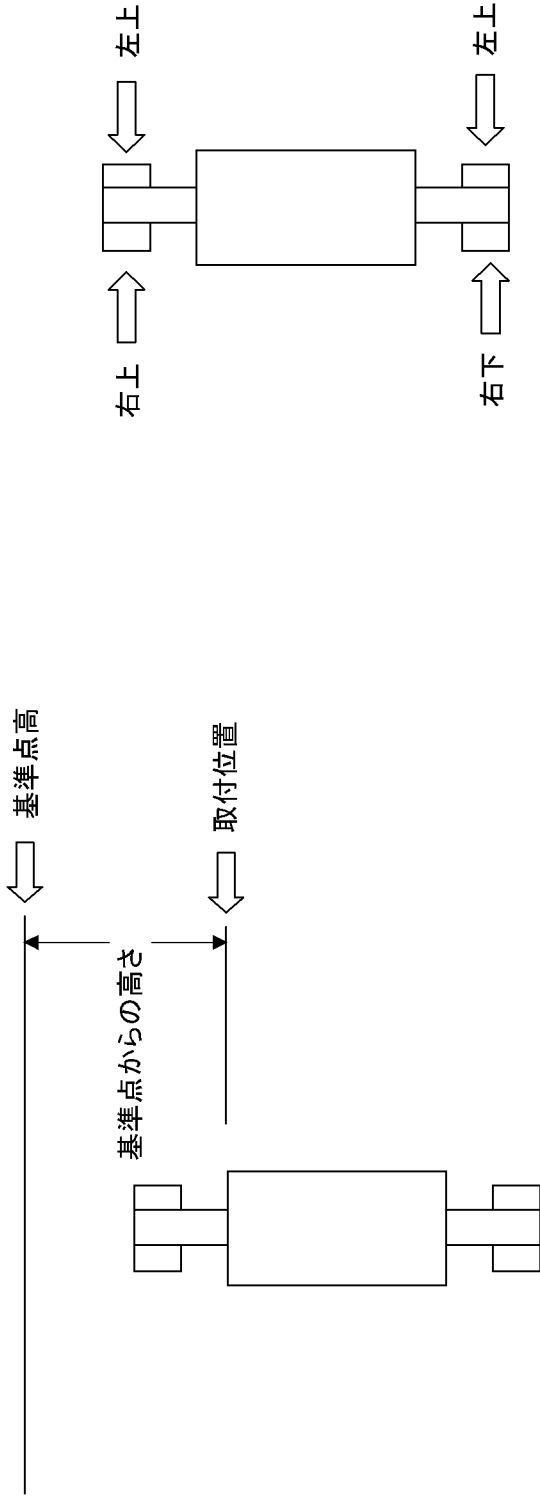

電氣防食電位測定管理表

現場代理人

工事名:

測定水深	測定位置												備考			
	P-1	P-2	P-3	P-4	P-5	P-6	P-7	P-8	P-9	P-10	P-11	P-12				

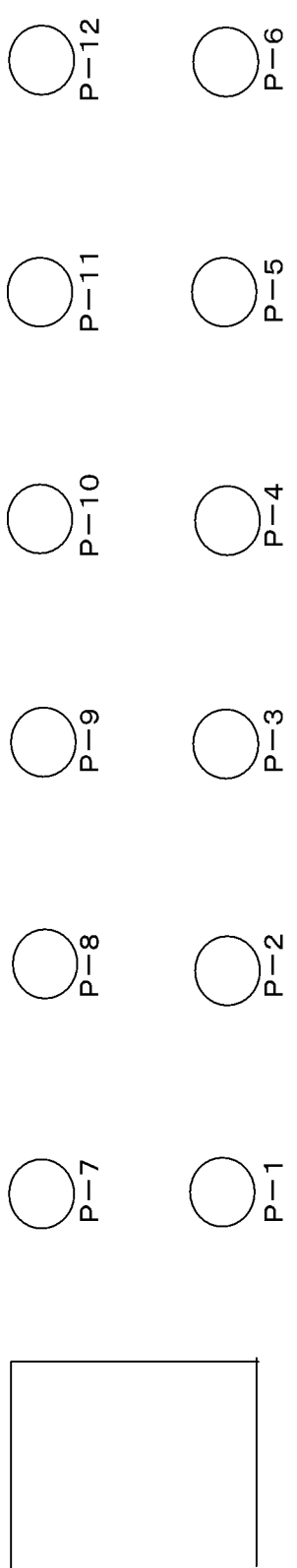

路盤出来形管理表

現場代理人

工事名:

測点	高							さ							幅				延 長			
	①	②	③	④	⑤	⑥	⑦	①	②	③	④	⑤	⑥	⑦	①線上	②	③	法線上	①線上	②	③	
No. 00	000	000	000	000	000	000	000	000	000	000	000	000	000	000	0.00m	0.00m	0.00m	0.00m	0.00m	0.00m	0.00m	
No. 00																						
No. 00 +0.00																						
No. 00																						

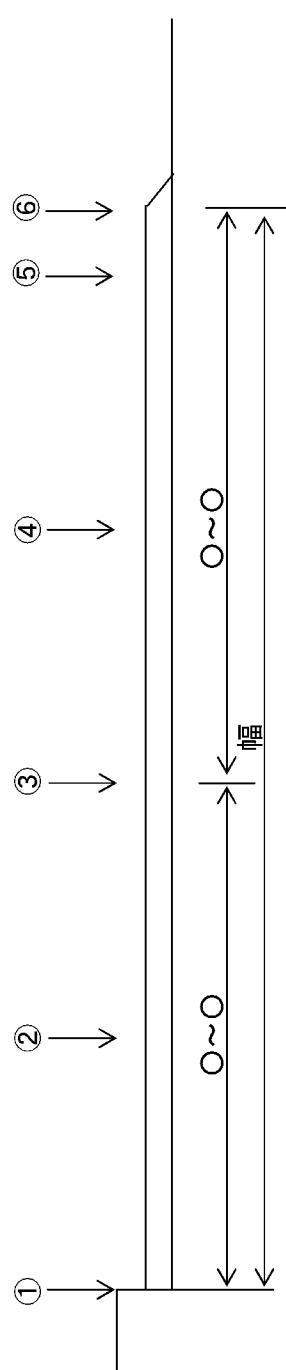

工事名:

路盤出来形管理図

様式: 出来形 1-13-1(2)

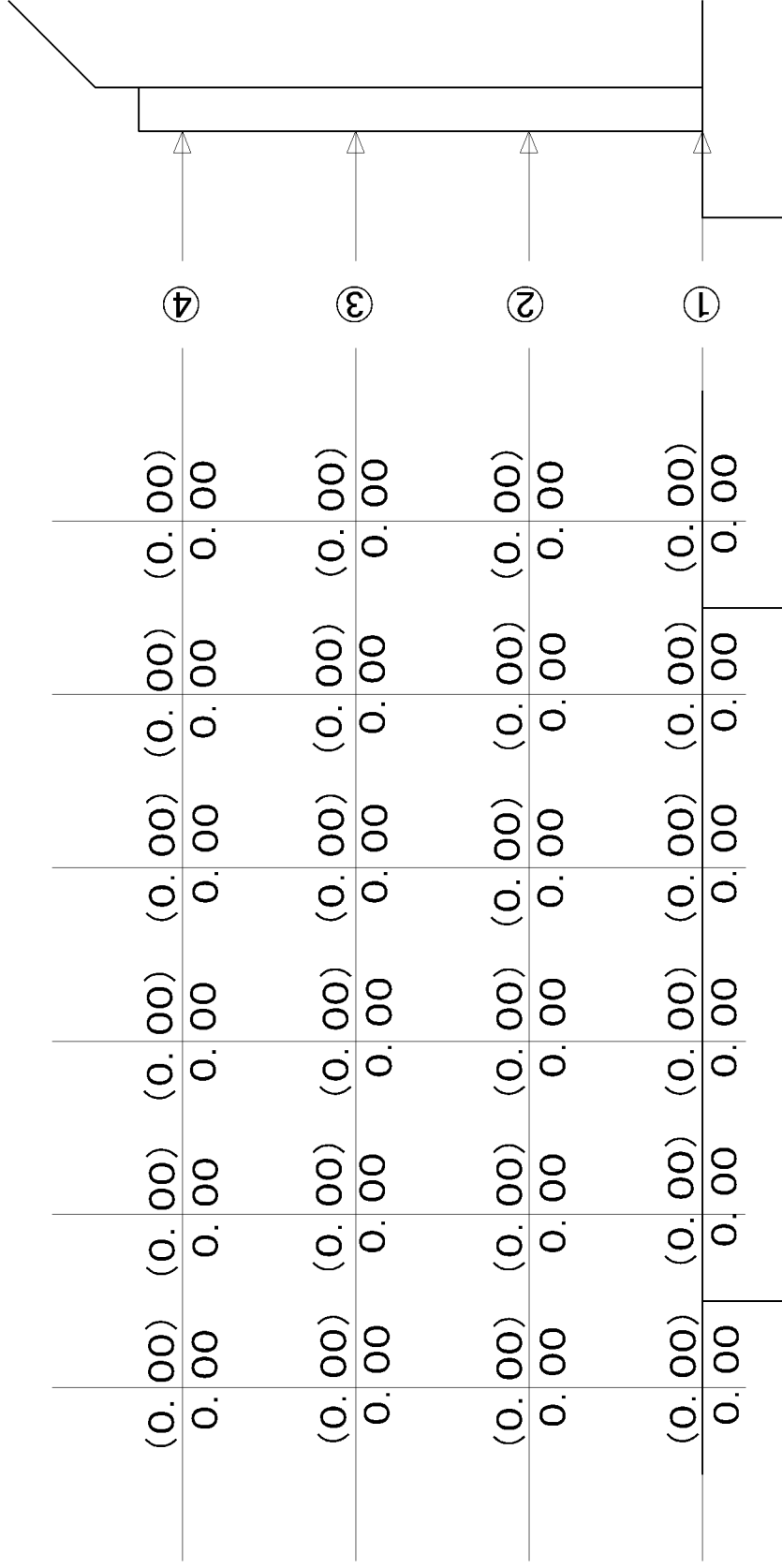

凡 例
 (): 設計値
 実 数: 実績値

舗装出来形管理表

現場代理人 _____

工事名: _____

測点	種別	高					さ					幅			延 長			
		①	②	③	④	⑤	⑥	⑦	⑧	⑨	⑩	⑪	⑫	⑬	⑭	⑮	⑯	
	舗装設計厚	000	000	000	000	000	000	000	000	000	000	000	000	000	000	000	000	000
No. 00	路盤層																	
No. 00	大端高																	
No. 00	厚さ																	
No. 00																		
No. 00																		
+0.00																		
No. 00																		

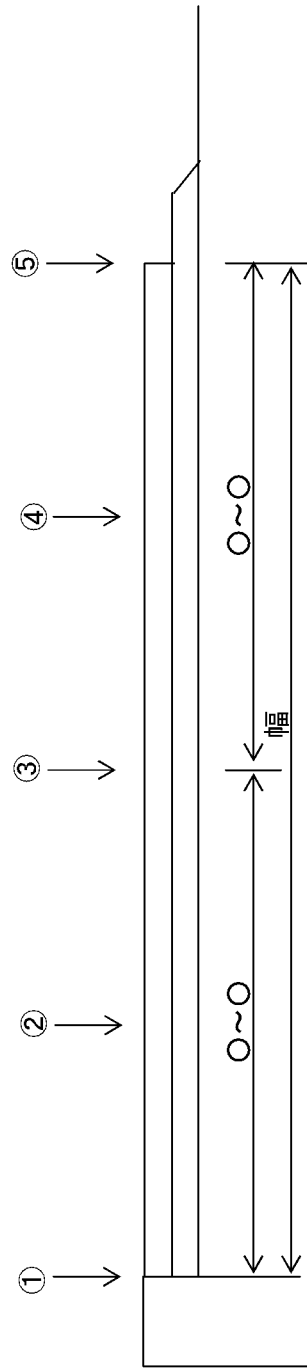

工事名: _____

舗装出来形管理図

様式・出来形 1-14-3(2)

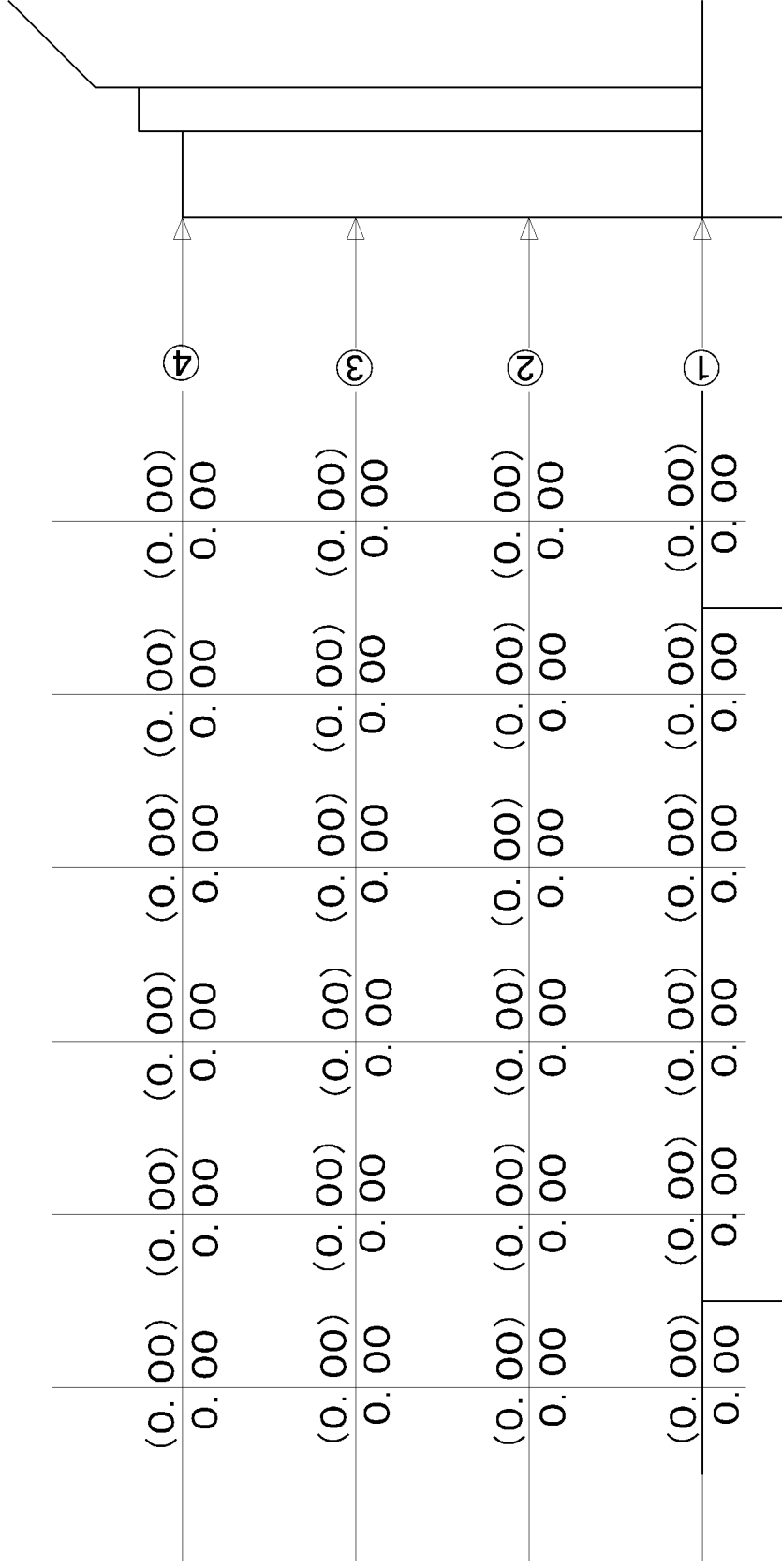

凡 例
() : 設計値
実 数 : 実測値

置換材出来形管理表

工事名:

現場代理人

測点 No. 00	種別 設計値 測定値 差	天端			高			天端幅		延長					
		L-30m	L-20m	L-10m	CL	R-10m	R-20m	R-30m	港外側	港内側	法線上	港内側			
No. 00+0. 00	設計値 測定値 差											No. 00 } No. 00 } No. 00 }	No. 00 } No. 00 } No. 00 }	No. 00 } No. 00 } No. 00 }	
No. 00	設計値 測定値 差														
No. 00	設計値 測定値 差														
No. 00	設計値 測定値 差														
No. 00	設計値 測定値 差														
No. 00	設計値 測定値 差														
No. 00	設計値 測定値 差														
No. 00	設計値 測定値 差														
No. 00	設計値 測定値 差														
No. 00	設計値 測定値 差														
No. 00	設計値 測定値 差														
No. 00	設計値 測定値 差														
No. 00	設計値 測定値 差														
No. 00	設計値 測定値 差														
No. 00	設計値 測定値 差														
No. 00	設計値 測定値 差														
No. 00	設計値 測定値 差														

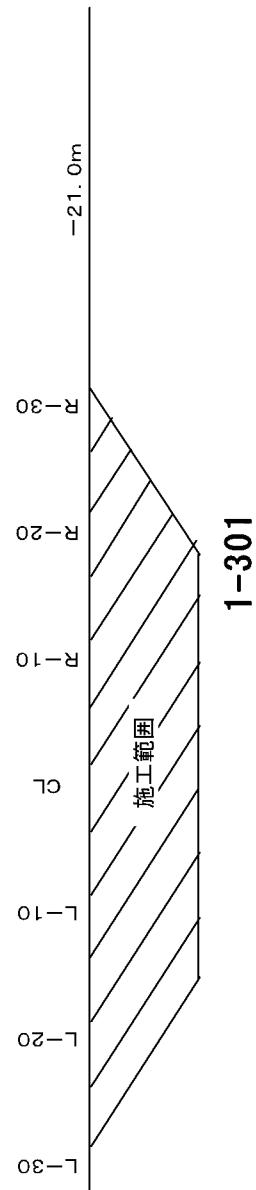

1-301

工事名: _____

基礎石均し出来形管理図(1)

様式・出来形 4-3-2(1)

平面図

港内側

港外側

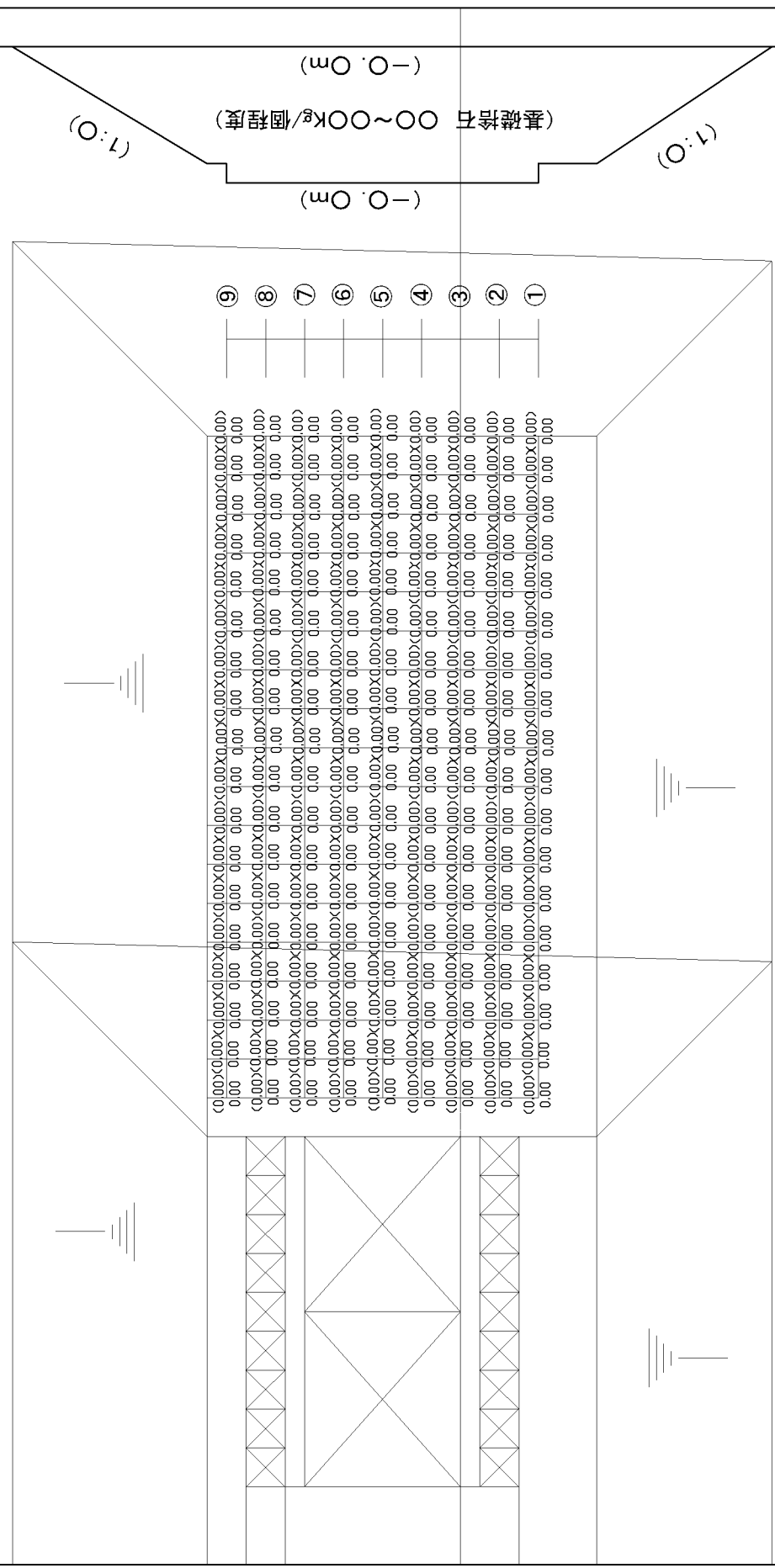

港外側

凡 例
 () : 設計値
 実数 : 実測値

工事名:

基礎石均し出来形管理図(2)

様式・出来形4-3-2(2)

平面図

港内側

港外側

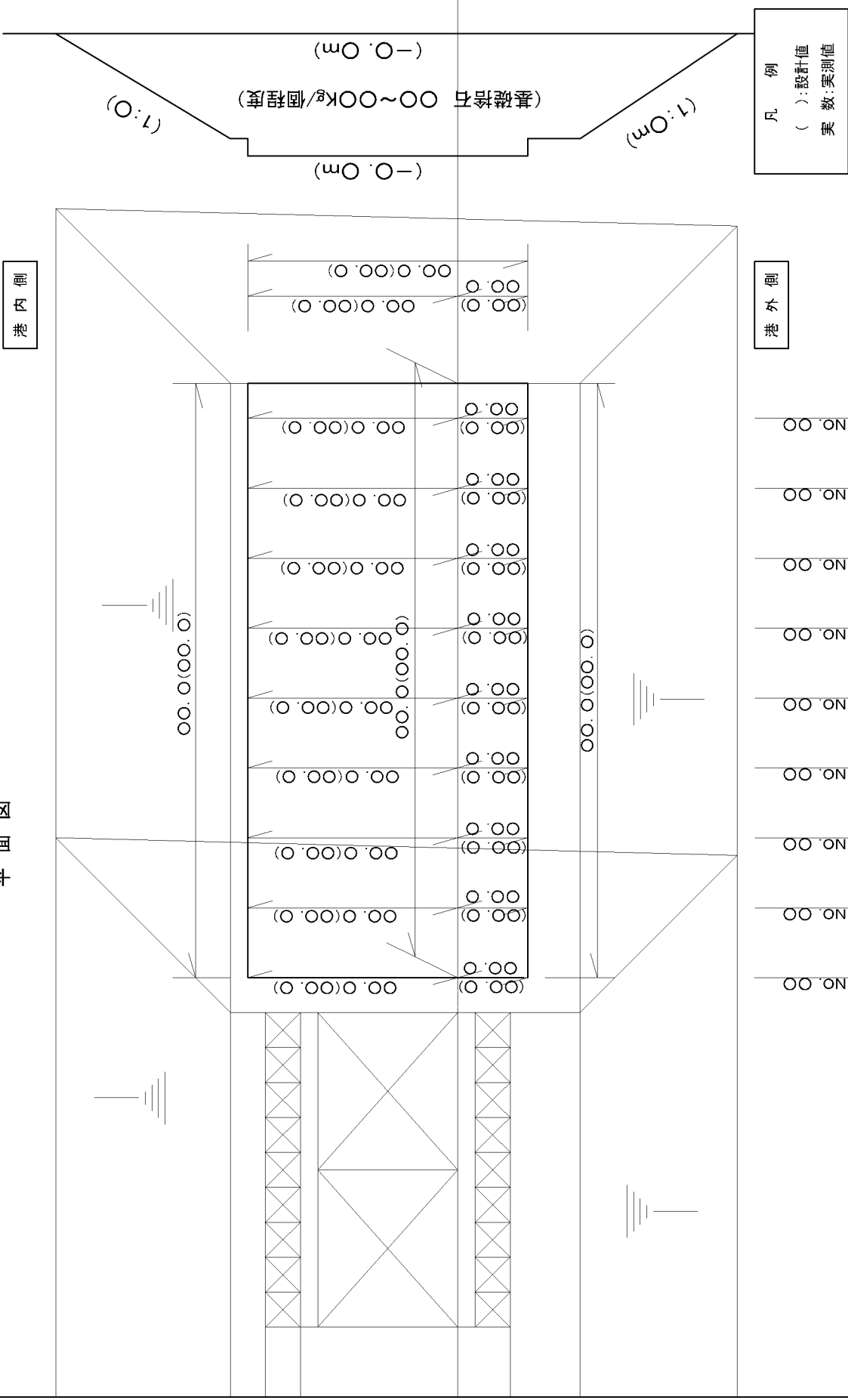

凡例
 (): 設計値
 実数: 実測値

ケーソン製作出来形管理表

工事名:

現場代理人

測定項目	規格	測定値	箇所	検査値	差	箇所	測定値	検査値	差	箇所	測定値	検査値	差
<壁厚>	±00												
側壁=00													
隔壁=00													
<アチガ>													
B=00	+00												
L=00	-00												
b=00													
t=00													
<底版厚>													
d=00	+00												
<延長>													
L=00	-00												
<幅>													
B=00	+00												
<対角>													
L=00	-00												
<高さ>													
H=00	+00												
	-00												

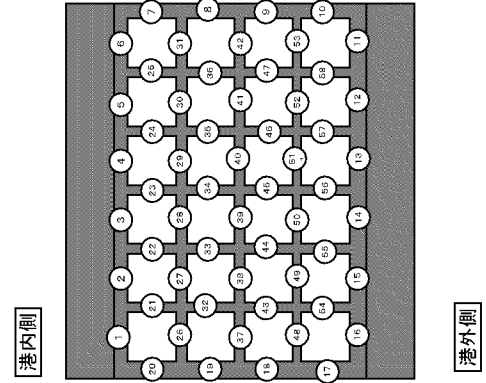
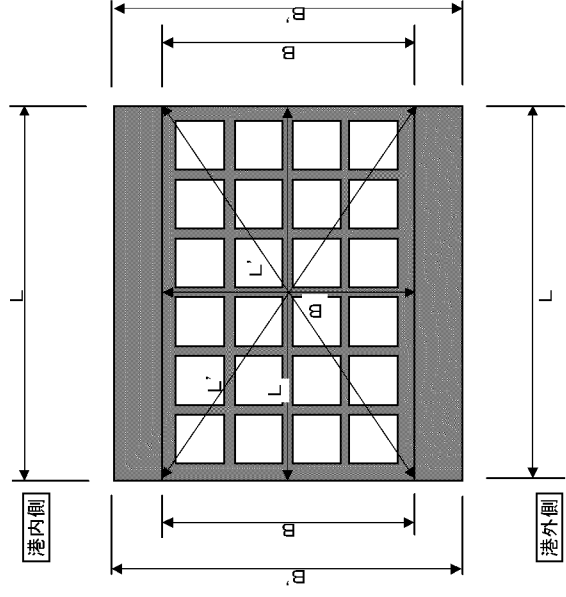
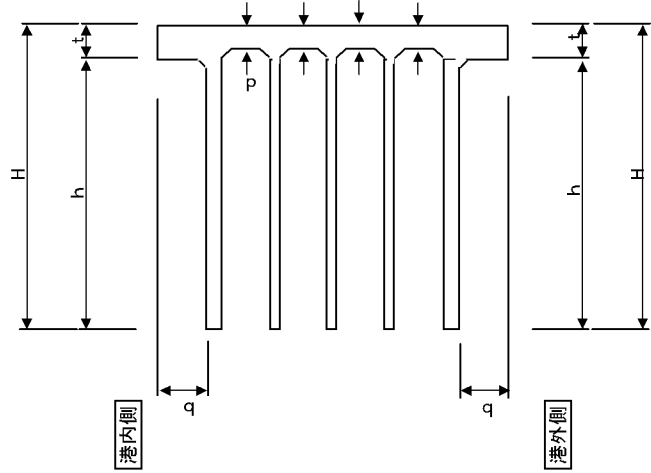

ケーソン据付出来形管理表

工事名: _____

現場代理人 _____

ケーソン 番号	法線に対する出入り		据付目地間隔		天端高さ				
	測定位置	測定日	設計値	実測値	測定位置	測定日	設計値	実測値	差
NO. 1					①				
					②				
					③				
					④				

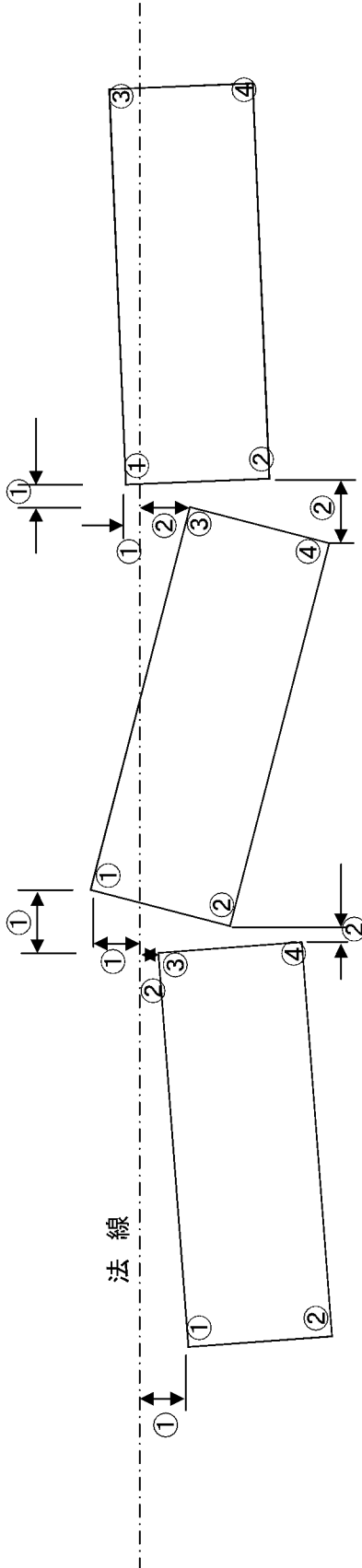

ブロック(方塊)製作出来形管理表

工事名:

現場代理人

製作番号	臺 寸				幅				高 寸				凸 部 幅								凹 部 幅								突起よりの距離								対角線																																			
	上側	B2	B3	B4	下側	A1	A2	A3	上側	A4	A3	A4	右側	C1	C2	C3	左側	C4	C3	C4	上側	D1	D2	D3	下側	D4	D3	D4	右側	h1	h2	h3	左側	h4	h5	h6	右側	h7	h8	上側	E1	E2	E3	下側	E4	E5	E6	上側	E7	E8	T1	T2																				
設計値																																																																								
実測値																																																																								
差																																																																								

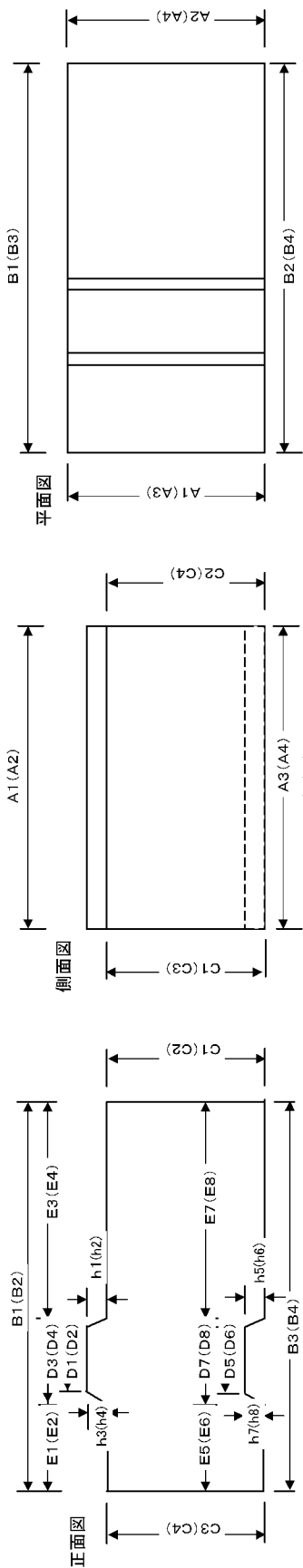

L型ブロック製作出来形管理表

現場代理人

工事名:

製作番号	幅			長さ						高さ			各 部 材 厚 さ												
	A1	A2	A3	B1	B2	B3	B4	B5	B6	C1	C2	C3	t1	t2	t3	t4	t5	t6	t7	t8	t9	t10	t11	t12	
設計値																									
実測値																									
差																									

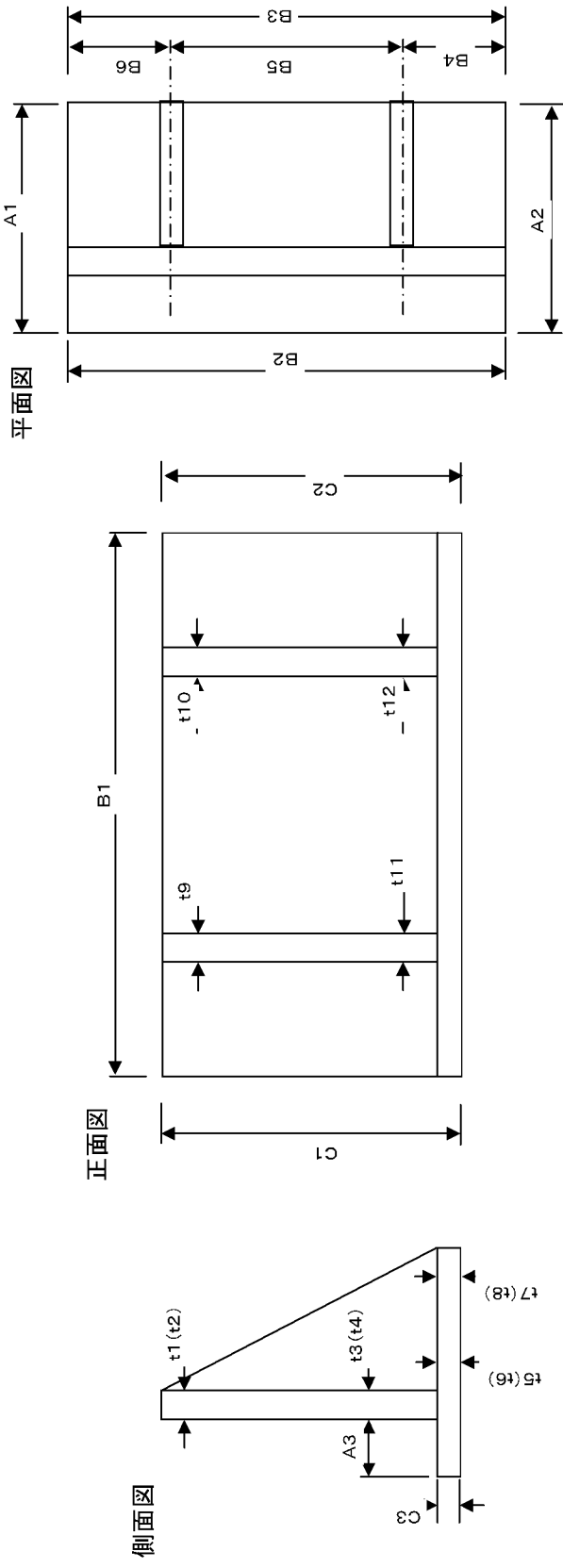

セルラーブロック製作出来形管理表

工事名: _____

現場代理人

製作番号	幅				長さ				高さ								対角線						
	A1	A2	A3	A4	B1	B2	B3	B4	C1	C2	C3	C4	t1	t2	t3	t4	t5	t6	t7	t8	ℓ1	ℓ2	
設計値																							
実測値																							
差																							

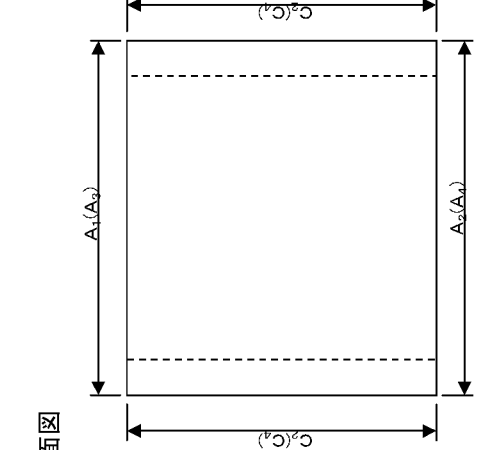
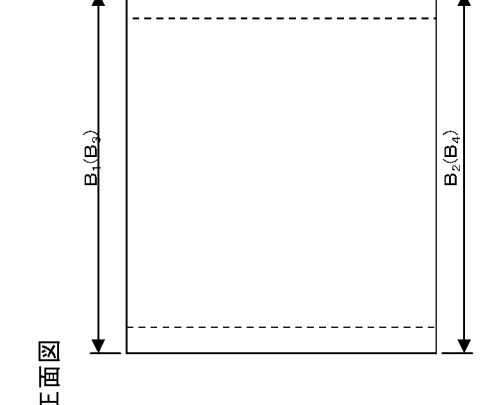
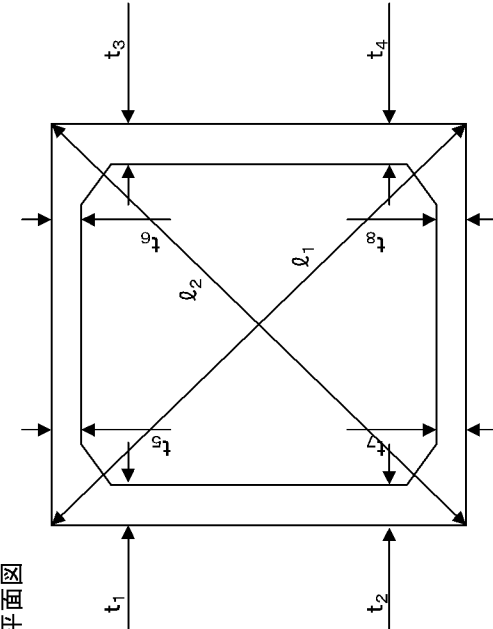

ブロック製作等 外見チェックリスト

現場代理人

工事名: _____

チエック項目	
製作番号(ブロックNO)	
製作日	
検査日	
大きな気泡はないか	
ひびわれはないか	
ジャンカはないか	
ワイヤー傷はないか	
ブロックのカケはないか	
泥などの付着はないか	
ナンバリングに誤記はないか	
その他	
総 評	
	略 <input checked="" type="checkbox"/>

工事名:

様式・出来形 13-1-1-1(1)

被覆石均し出来形管理図(1)

平面図

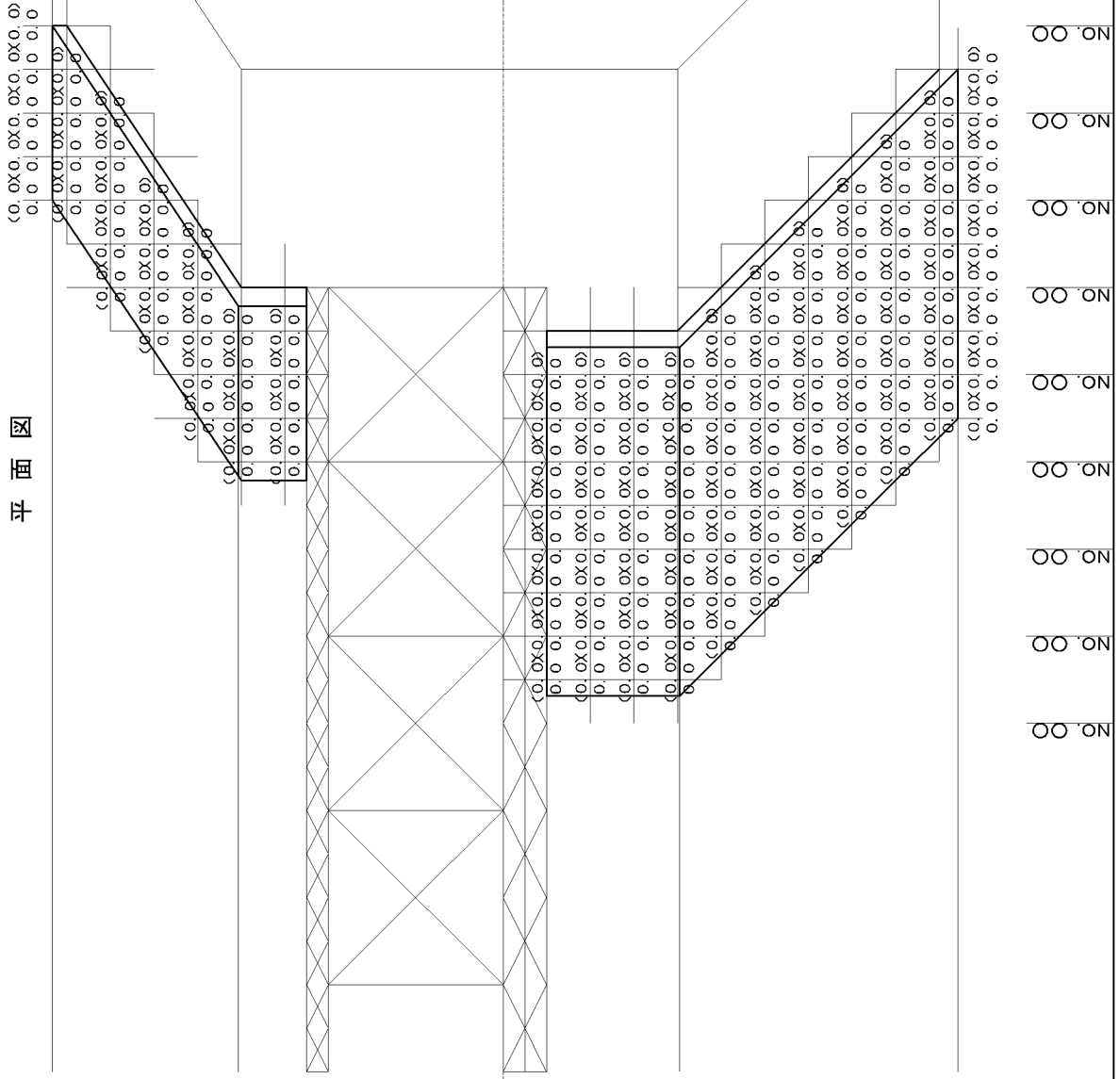

港内側

港外側

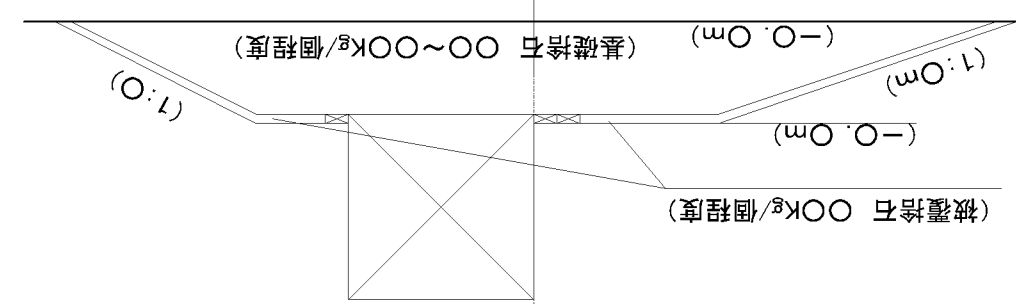

凡例
 (): 設計値
 実数: 実測値

工事名:

様式・出来形 13-1-1(2)

被覆石均し出来形管理図(2)

平面図

港内側

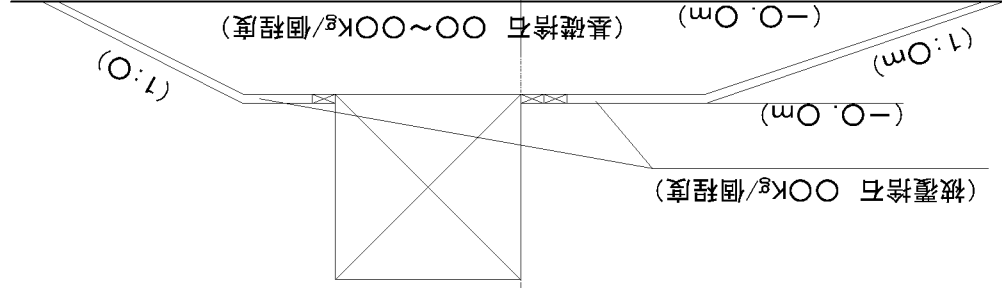
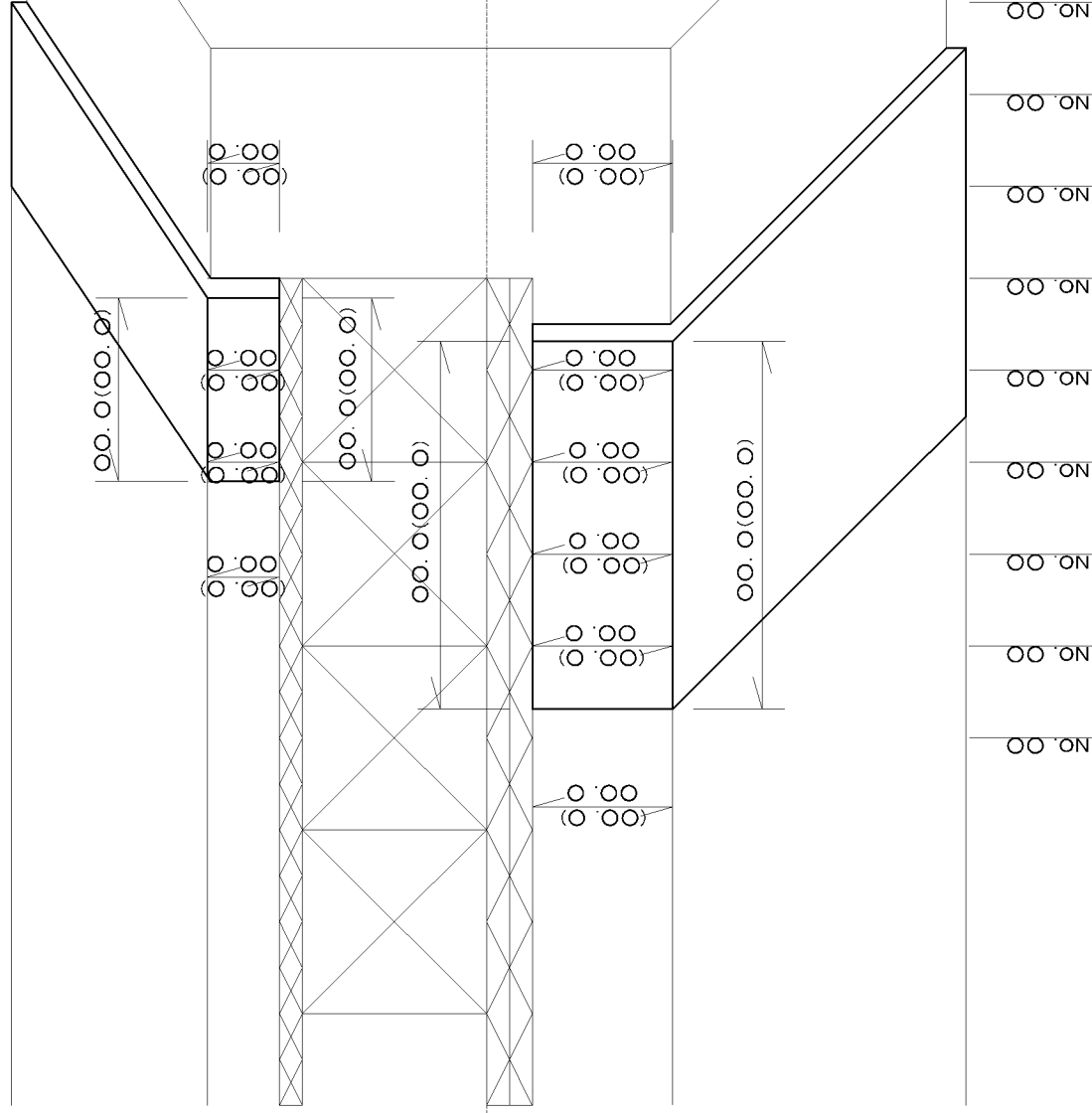

港外側

凡例
 ():設計値
 実数:実測値

根固ブロック製作出来形管理表

平成 年 月 日

工事名: _____

現場代理人 _____

製作番号	長さ				幅				長さ		対角線		備考	
	上側 B1	B2	B3	下側 B4	上側 A1	A2	A3	下側 A4	右側 C1	C2	左側 C3	C4		φ1
設計値														
実測値														
差														

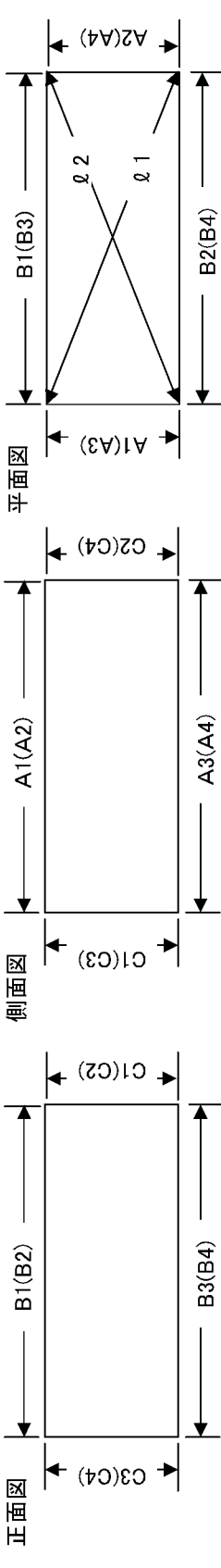

上部コンクリート(防波堤)出来形管理表

工事名: _____ 現場代理人 _____

ゾーン等 NO.	測定月日	天 端 高 (厚 ざ)		天 端 幅		延 長		法線に対する出入り					
		測点	設計値	測定値	差	測点	設計値	測定値	差	測点	設計値	測定値	差
		①											
		②											
		③											
		④											
		⑤											
		⑥											

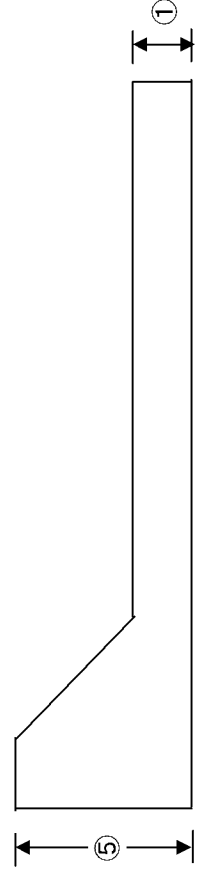
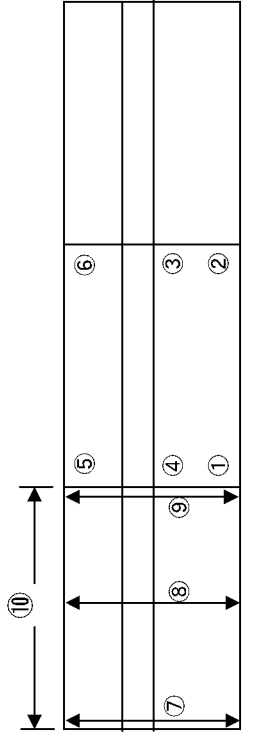

上部コンクリート(岸壁)出来形管理表

工事名: _____ 現場代理人

測点	天端高(厚さ)			天端幅			延長			法線に対する			
	H1		H2	H3		B	L		出入り		設計値	実測値	差
	設計値	実測値	差	設計値	実測値	差	設計値	実測値	差	設計値	実測値	差	

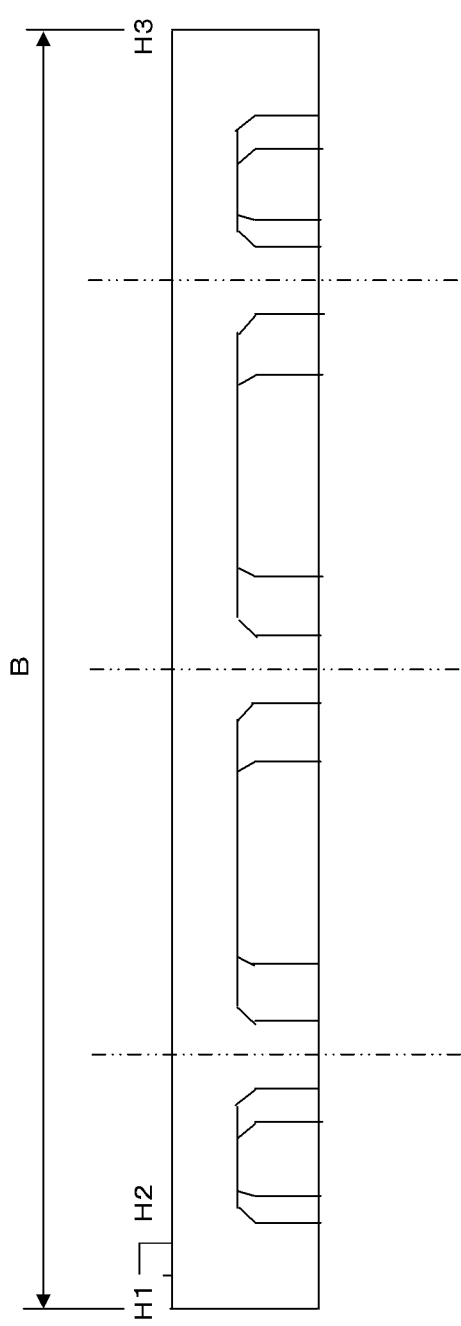
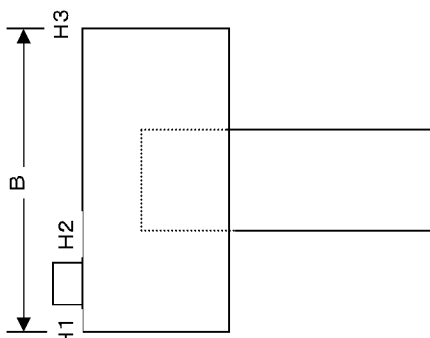

防眩材出来形管理表

現場代理人

工事名: _____

番号 基点0より	取付高さ —	中心間隔 —	備	考

防眩材測定位置図

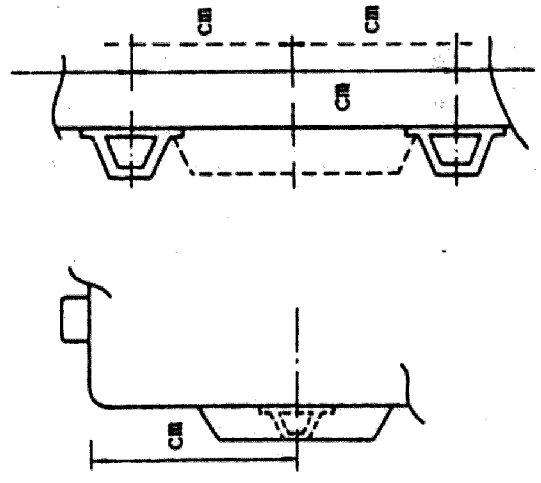

車止出来形管理表

現場代理人

工事名:

番号	岸壁前面に対する出入り	天端高	取付間隔	備	考
基点0より	—	—	—		

車止測定位置図

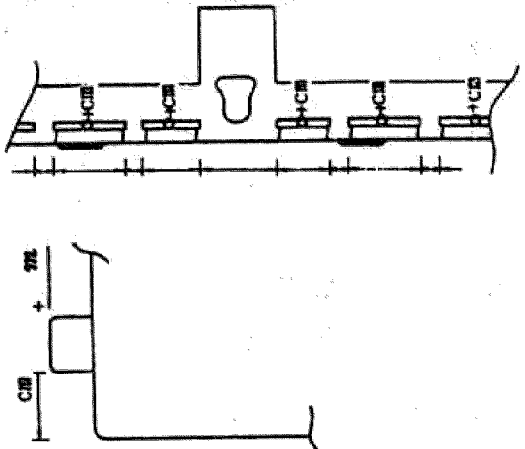

単体魚礁製作出来形管理図

工事名: _____

平成 _____ 年 _____ 月 _____ 日

現場代理人 _____

側面図

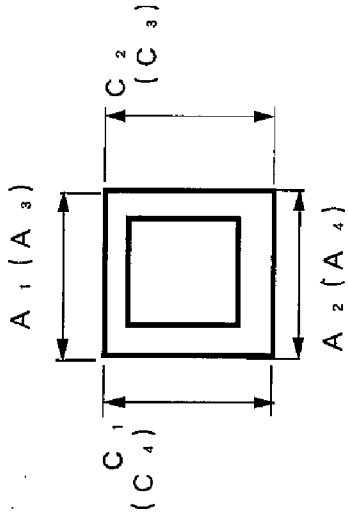

正面図

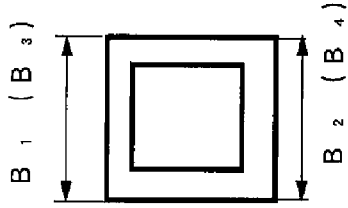

平面図

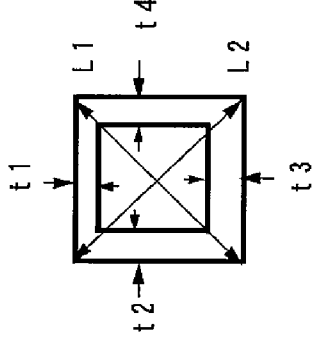

製作番号	A1	A2	A3	A4	B1	B2	B3	B4	C1	C2	C3	C4	t1	t2	t3	t4	L1	L2	
	設計値																		
実測値																			
差																			
設計値																			
実測値																			
差																			
設計値																			
実測値																			
差																			
設計値																			
実測値																			
差																			

組立魚礁についても上記の表を準用する。

組立魚礁組立出来形管理図

工事名: _____

平成 _____ 年 _____ 月 _____ 日

現場代理人 _____

(a) 側面図

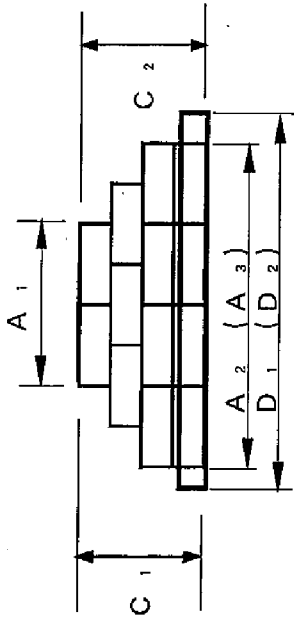

正面図

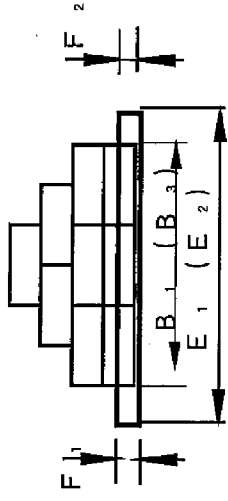

平面図

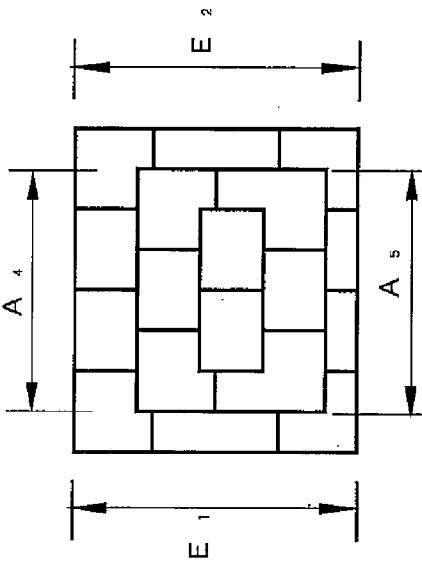

側・正面図

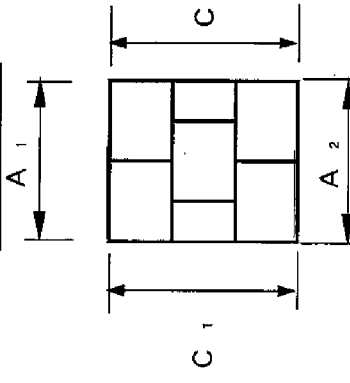

平面図

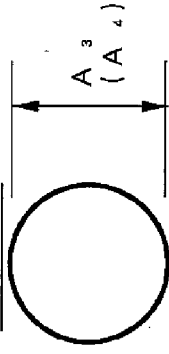

(b)

魚礁沈設出来形管理表 (1)

工事名: _____

平成 _____ 年 _____ 月 _____ 日

現場代理人 _____

魚礁沈設位置 (集中配置)

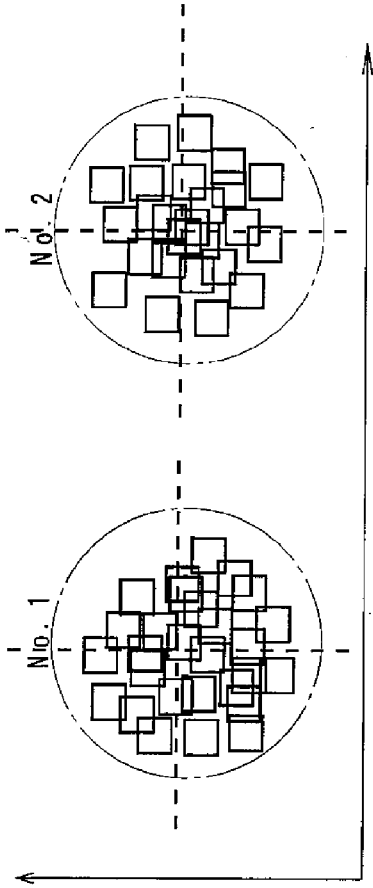

沈設位置

魚礁沈設出来形管理表

測点番号	魚名	礁称	製作番号 中心点	沈月	沈日	X座標 (緯度) 沈設位置		Y座標 (経度) 沈設位置		偏心距離 (m)
						設計位置	設置位置	設計位置	設置位置	
No. 1			1-1							
			1-10							
			1-20							
No. 2			2-1							
			2-10							
			2-20							
No. 3			中心点							
No. 4			中心点							

魚礁沈設出来形管理表 (2)

工事名: _____
 平成 _____ 年 _____ 月 _____ 日
 現場代理人 _____

魚礁沈設位置 (ゾーン配置)

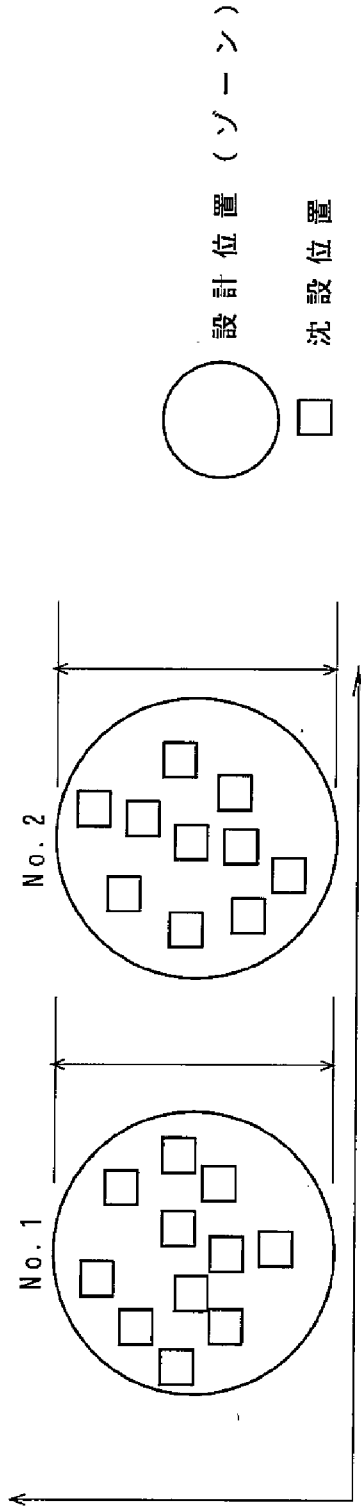

魚礁沈設出来形管理表

測点番号	魚名	魚礁称	製作番号	沈月	沈日	X座標 (緯度)		Y座標 (経度)		偏心距離 (m)
						設計位置	沈設位置	設計位置	沈設位置	
No. 1			中心点							
			1-1							
			1-10							
No. 2			中心点							
			2-1							
			2-10							
No. 3			2-20							
			中心点							
No. 4			中心点							

魚礁沈設出来形管理表 (3)

工事名: _____
 平成 ____ 年 ____ 月 ____ 日
 現場代理人 _____

魚礁沈設位置 (計画配置)

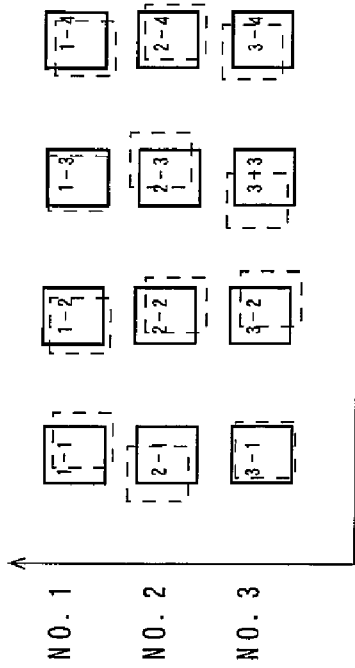

魚礁沈設出来形管理表

測点番号	魚名	魚礁称	製作番号	沈月	沈日	X 座標 (緯度)		Y 座標 (経度)		偏心距離 (m)
						設計位置	沈設位置	設計位置	沈設位置	
No. 1			1-1							
			1-2							
			1-3							
			1-4							
No. 2			2-1							
			2-2							
			2-3							
			2-4							
No. 3										
No. 4										

魚礁沈設出来形管理表 (4)

工事名： _____
 平成 ____ 年 ____ 月 ____ 日
 現場代理人 _____

魚礁沈設位置 (集中配置・ゾーン配置)

No. 1

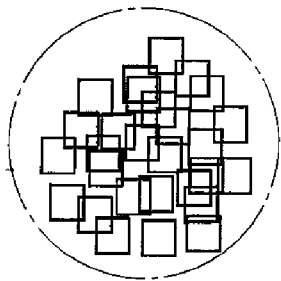

測定方向

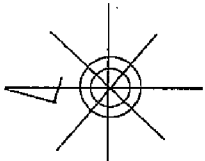

魚礁沈設出来形管理表

(測定単位：0.1m)

測点番号	測定方向	高さ (H) m	長さ (L) m	幅 (W) m
No. 1				
No. 2				
No. 3				
No. 4				

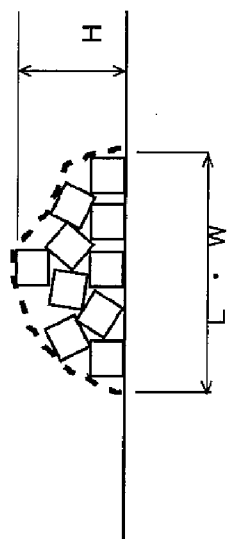

魚礁沈設出来形管理表(5)

工事名: _____

平成 _____ 年 _____ 月 _____ 日
 現場代理人 _____

魚礁沈設位置(計画配置)

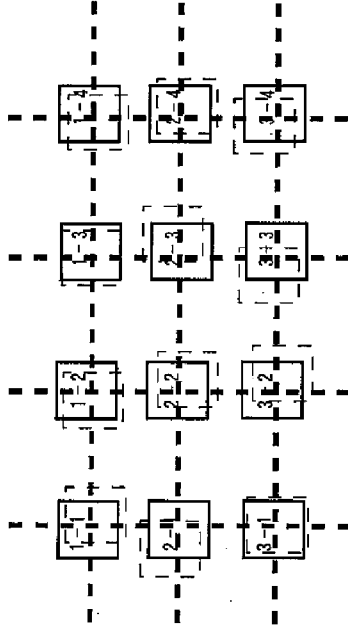

魚礁沈設出来形管理表

(測定単位: 0.1m)

測点番号	測定方向	長さ(L) m	幅(W) m
No. 1			
No. 2			
No. 3			
No. 4			

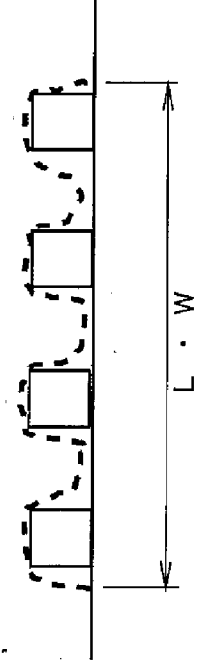

石材投入出来形管理表

工事名: _____

平成 _____ 年 _____ 月 _____ 日
現場代理人 _____

石材投入位置

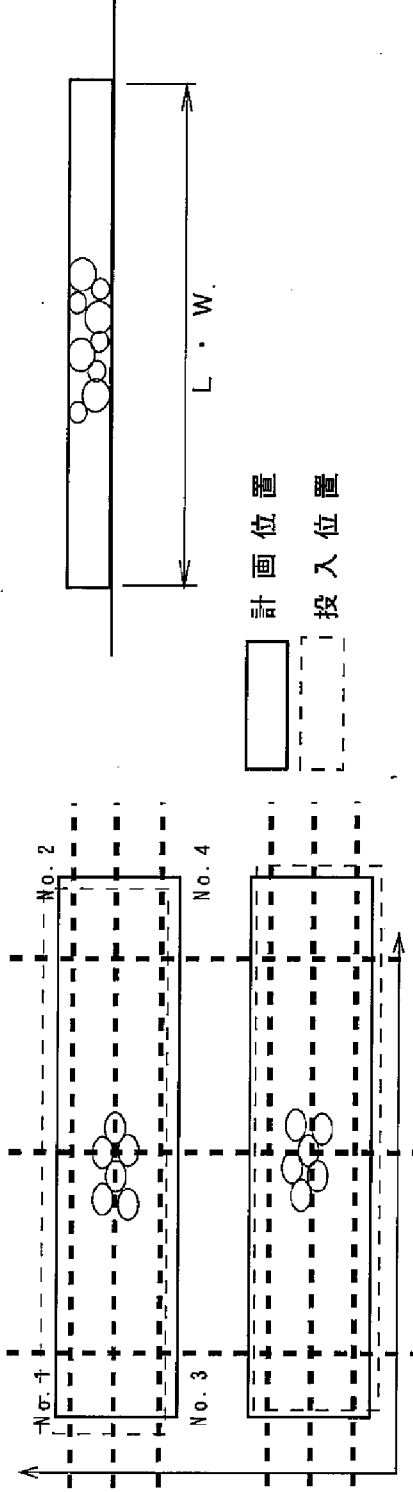

石材投入出来形管理表

(測定単位: 0.1m)

積載船名	石材規格	投入量 (m ³)	投月	投入日	測点番号	X座標 (緯度)		Y座標 (経度)		偏心距離 m	測線番号	長さ (L) m	幅 (W) (m)
						計画位置	投入位置	計画位置	投入位置				
					No. 1								
					No. 2								
					No. 3								
					No. 4								

すみ肉溶接出来形管理表

現場代理人

工事名:

測定箇所	溶接脚長		のど厚	サイズ	溶接脚長		のど厚	サイズ	溶接長
	a	b			a	b			
設計値									
実測値									
差									

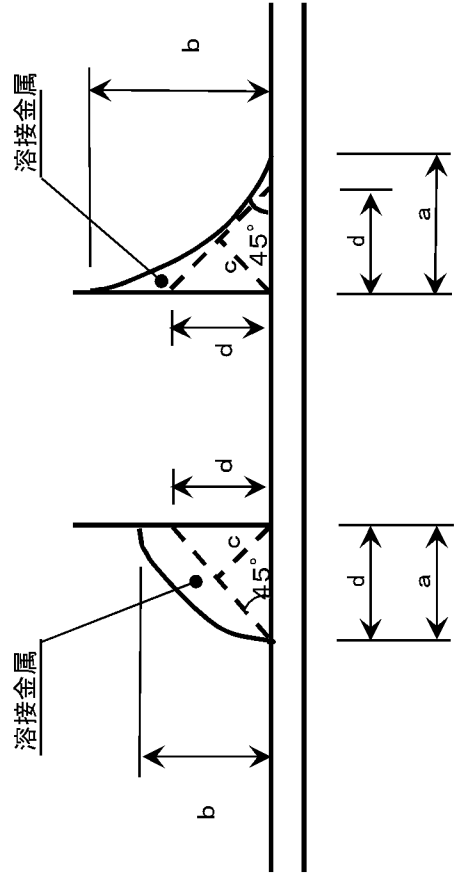

※サイズdの算定について
 ●2つの脚長a, bの長さが異なる場合、サイズの算定には、短い脚長を基準に45°の線を引き、これをサイズとする。この場合45°の線はすべて溶融金属中にあること。
 ●溶接ビード形状が凹型の場合(左図の右側)、溶接ゲージにより、直接のど厚を計測出来るため、サイズは計測しなくて良い。

突合せ溶接出来形管理表

工事名: _____ 現場代理人 _____

測定箇所	のど厚 a	ルート間隔 b	開先深さ c	開先角度 θ	溶接長	測定箇所	のど厚 a	ルート間隔 b	開先深さ c	開先角度 θ	溶接長	
												設計値 実測値 差

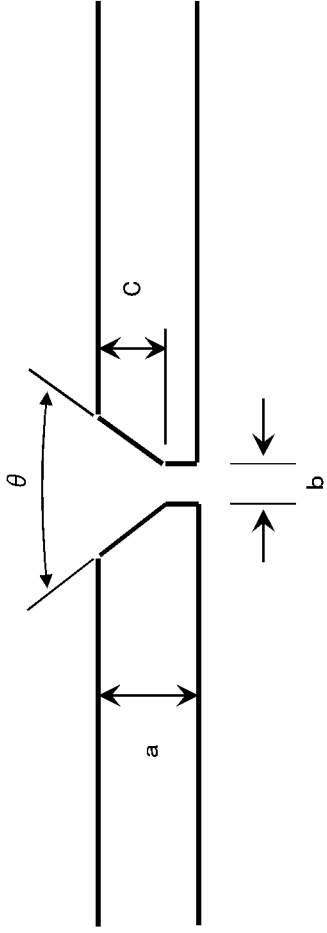

鉄筋フレア溶接出来形管理表

工事名: _____ 現場代理人 _____

測定箇所	鉄筋径 D	のど厚 a	溶接長	測定箇所		鉄筋径 D	のど厚 a	溶接長
				設計値	実測値			
					差			

浚渫出來形管理表

工事名: _____

現場代理人 _____

測点NO. 距離NO.	設計値	測定値	差	No. 00 +0.0m	No. 00	No. 00 +0.0m	No. 00	No. 00	No. 00	No. 00	No. 00	No. 00	No. 00	No. 00	No. 00	No. 00	No. 00	No. 00
+00.0m	15.20	15.30	-0.10															
+00.0m	設計値	測定値	差															
+00.0m	設計値	測定値	差															
+00.0m	設計値	測定値	差															
+00.0m	設計値	測定値	差															
+00.0m	設計値	測定値	差															
+00.0m	設計値	測定値	差															
+00.0m	設計値	測定値	差															
+00.0m	設計値	測定値	差															
+00.0m	設計値	測定値	差															
+00.0m	設計値	測定値	差															
+00.0m	設計値	測定値	差															
+00.0m	設計値	測定値	差															

工事名:

様式・出来形 28-1(2)

浚渫出来形管理図

深 浅 図

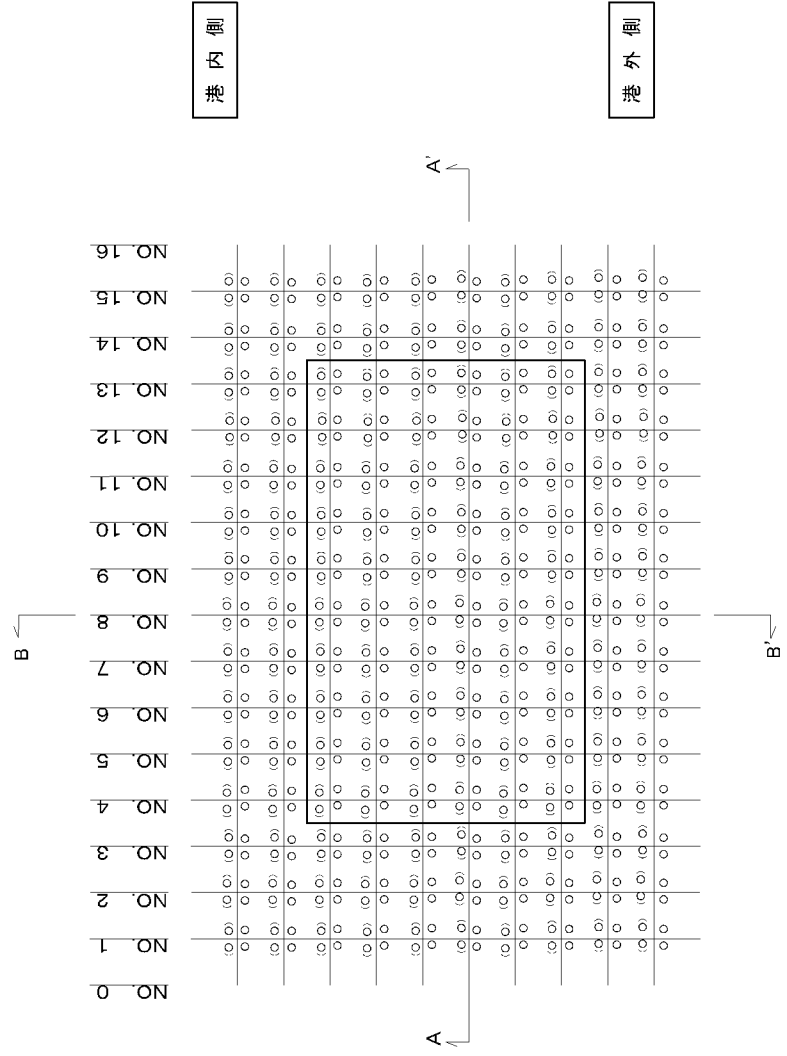

B-B'断面

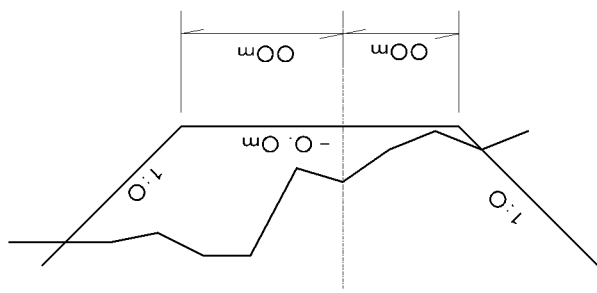

A-A'断面

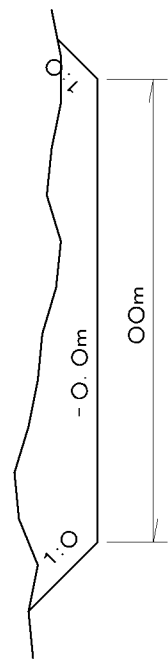

凡 例

() : 設計値

実 数 : 実測値